

پخش کننده دی وی دی

SAMSUNG

DVD-P68000M



سامسونگ  
فقط با ضمانت سام سرویس  
[www.samserviceco.com](http://www.samserviceco.com)



سرویس

# احتیاطها

## ۱. برپا ساختن

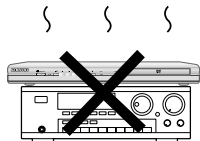
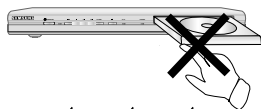
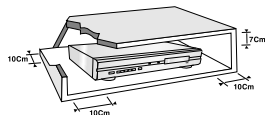

- جهت ولتاژ عملیاتی صحیح به برجسب شناسایی که در پشت پخش کننده قرار گرفته است مراجعه کنید.
- پخش کننده را در قفسه ای قرار دهید که دارای سوراخهای تهویه مناسب باشد. (۷ تا ۱۰ سانتیمتر) سوراخهای تهویه در هیچکدام از اجزاء را برای گردش هوا مسدود نکنید.
- دیسک را با دست در سینی دیسک فشار ندهید.
- اجزاء را روی یکدیگر قرار ندهید.
- قبل از جابجا کردن پخش کننده مطمئن شوید که تمامی اجزاء را خاموش کرده اید.
- قبل از وصل کردن اجزاء دیگر به این پخش کننده، مطمئن شوید که آنها را خاموش کرده اید.
- مطمئن شوید که بعد از استفاده دیسک را خارج کرده و دستگاه را خاموش نموده اید، خصوصاً اگر از دستگاه برای مدت زیادی استفاده نمی کنید.

## ۲. برای ایمنی خود

- این محصول از یک لیزر استفاده می کند. استفاده از کنترلها یا تنظیمات و اجرای روشهایی بجز آنانی که در اینجا مشخص شده است ممکن است منجر به در معرض قرار گرفتن تشعشعات خطرناک گردد.
- روکشها را باز نکنید و خود دستگاه را تعمیر نکنید.
- برای سرویس کردن به پرسنل تایید شده مراجعه کنید.

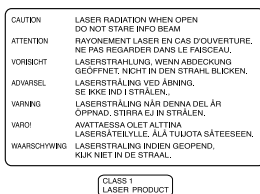

## ۳. احتیاط

- پخش کننده شما برای مصارف خانگی است و برای استفاده صنعتی مناسب نمی باشد. از این دستگاه فقط برای استفاده شخصی استفاده کنید.
- هیچ گونه ظرفی که حاوی مایعات یا اشیاء کوچک فلزی باشد را روی دستگاه قرار ندهید.
- عوامل خارجی مانند روشنایی و الکتریسیته ساکن می تواند روی عملیات عادی این دستگاه تاثیر بگذارد. اگر این اتفاق افتاد پخش کننده را با دکمه POWER خاموش و روشن کنید، یا سیم برق AC دستگاه را از پریز برق قطع کرده و دوباره وصل کنید. پخش کننده بطور عادی کار خواهد نمود.
- هنگامی که بخاطر تغییر ناگهانی درجه حرارت بخار در دستگاه جمع می شود، پخش کننده ممکن است درست کار نکند. اگر این اتفاق افتاد، پخش کننده را در درجه حرارت اتاق رها کنید تا داخل دستگاه خشک شده و برای کار آماده شود.

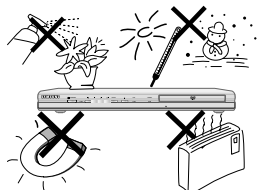

## ۴. دیسک

- از اسپرهای تمیز کننده صفحه، بنزن، تینر یا سایر حلالهای فرار که ممکن است به سطح دیسک صدمه رسانند استفاده نکنید.
- سطح سیگنال دیسک را لمس نکنید. دیسک را از لبه ها یا یک لبه و سوراخ مرکزی نگاه دارید.
- گرد و غبار را بنر می پاک کنید؛ هرگز پارچه را روی دیسک بجلو و عقب نکشید.

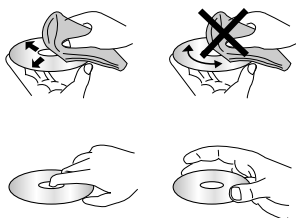

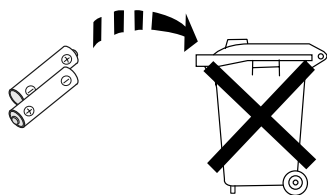

## ۵. اطلاعات زیست محیطی

- باتری استفاده شده در این محصول حاوی مواد شیمیایی است که برای محیط زیست مضر می باشند.
- بنابراین، باتریها را به روش صحیح، بر اساس مقررات دولتی، ایالتی و محلی بدور بریزید.

محصولی که به همراه این راهنمای کاربر آمده است تحت حقوق مالکیت عقلانی گروههای ذی نفع خاصی مجوز گرفته است. این مجوز به استفاده غیر تجاری خصوصی توسط مصرف کنندگان نهایی برای محتویات مجوز داده شده محدود می شود. هیچ حقوقی برای استفاده تجاری اعطا نشده است. مجوز هیچ محصول دیگری بغیر از این محصول را در بر نمی گیرد و مجوز به هیچ دستگاه یا عمل بی مجوز که بر اساس ISO/OUR 11172-3 یا ISO/OUR 13818-3 همراه این دستگاه استفاده شده یا همراه این دستگاه فروخته می شود مربوط نمی گردد. مجوز فقط استفاده از این دستگاه برای رمزگذاری و/یا رمزگشایی فایل های صوتی مطابق استاندارد ISO/OUR 11172-3 یا ISO/OUR 13818-3 را پوشش می دهد. هیچ حقوقی برای ویژگیهای محصول یا عملکردهایی که بر اساس استانداردهای ISO/OUR 11172-3 یا ISO/OUR 13818-3 نمی باشند در نظر گرفته نشده است.

احتیاط: استفاده از کنترلها یا تنظیمات و اجرای روشهایی بجز آنانی که در اینجا مشخص شده است ممکن است منجر به در معرض قرار گرفتن تشعشعات خطرناک می گردد.

# قبل از شروع

## لوازم جانبی



کابل ویدئو/صدا

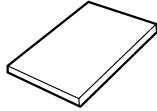

راهنمای استفاده  
کننده



باتریهای کنترل از  
راه دور  
(اندازه AAA)



کنترل از راه دور

### باتریها را در کنترل از راه دور نصب کنید.

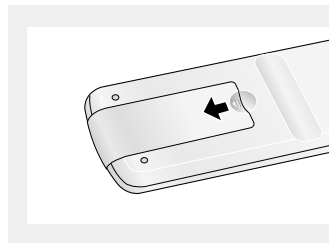

۱  
روکش باتری در پشت  
کنترل از راه دور را  
باز کنید.

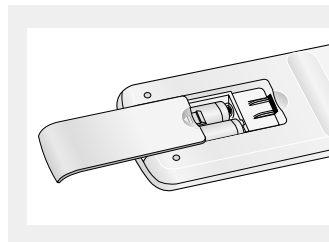

۲  
باتریهای AAA را نصب  
کنید. مطمئن شوید که  
قطبهای باتری (+ و -)  
بطور صحیح قرار داده  
شده اند.

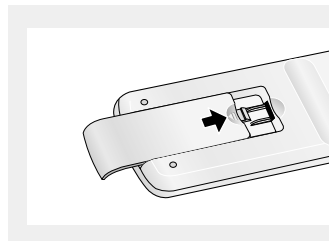

۳  
روکش باتری را جا  
بزنید.

### اگر کنترل از راه دور بطور صحیح عمل نمی کند موارد زیر را بررسی کنید:

- قطب + - باتریها را بررسی کنید (باتری خشک)
- خشک شدن باتریها را بررسی کنید.
- مسدود شدن حسگر کنترل از راه دور توسط موانع را بررسی کنید.
- بررسی کنید که آیا منبع روشنایی فلورسنت در نزدیکی وجود دارد.

۲	احتیاطها
۴	قبل از شروع
	<b>فصل ۱: تنظیم</b>
۶	ویژگیهای عمومی
۷	نوع و مشخصات دیسک
۸	شرح
۱۰	گشتی در کنترل از راه دور
	<b>فصل ۲: اتصالات</b>
۱۱	انتخاب یک اتصال
	<b>فصل ۳: عملکردهای اصلی</b>
۱۷	پخش کردن یک دیسک
۱۹	استفاده کردن از عملکردهای جستجو و پرش
۲۰	استفاده کردن از عملکرد نمایش
۲۲	استفاده کردن از منوی دیسک و عنوان
۲۳	استفاده از منوی عملکرد
۲۴	پخش تکراری
۲۵	پخش تکراری آهسته
۲۶	پخش برنامه ای و پخش تصادفی
	<b>فصل ۴: عملکردهای پیشرفته</b>
۲۷	تنظیم کردن درجه بزرگنمایی (نمای EZ)
۲۹	انتخاب کردن زبان صدا
۳۰	انتخاب کردن زبان زیر نویس
۳۱	تغییر دادن زاویه دوربین
۳۱	استفاده کردن از عملکرد پخش مجدد/پرش فوری
۳۲	استفاده کردن از عملکرد نشانه گذاری
۳۴	استفاده کردن از عملکرد بزرگنمایی
۳۵	روش جا زدن یک کارت حافظه
۳۶	پخش DVD AUDIO
۳۹	منوی قطعات MP3/WMA/JPEG/MPEG4
۳۹	انتخاب کردن پوشه
۴۰	پخش MP3/WMA
۴۲	پخش MPEG4
۴۴	پخش سی دی عکس
	<b>فصل ۵: تغییر دادن منوی تنظیم</b>
۴۶	استفاده از منوی تنظیم
۴۷	تنظیم کردن ویژگیهای زبان
۵۱	تنظیم کردن گزینه های صدا
۵۳	تنظیم کردن گزینه های نمایش
۵۵	تنظیم کردن کنترل والدین
	<b>فصل ۶: مرجع</b>
۵۸	ارتقای سفت افزار
۵۹	عیب یابی
۶۰	مشخصات

# فصل ۱

## تنظیم

### ویژگیهای عمومی

#### صدای عالی

دالبی دیجیتال که فن آوری توسعه یافته توسط آزمایشگاههای دالبی می باشد، صدای بسیار شفاف را تولید مجدد می نماید.

#### صفحه

هم فیلم معمولی و هم فیلم صفحه پهن (۱۶:۹) را می توان مشاهده کرد.

#### حرکت آهسته

یک صحنه مهم را می توان در حرکت آهسته مشاهده کرد.

#### پخش برنامه ای (CD)

می توانید تراکها را به ترتیب دلخواه برنامه ریزی کنید.

#### کنترل والدین (DVD)

کنترل والدین به کاربران اجازه می دهد تا سطح مورد نیاز را برای جلوگیری کودکان از مشاهده فیلمهای مضر مانند فیلمهای دارای خشونت، موضوعات مربوط به بزرگسالان و غیره، تنظیم نمایند.

#### عملکردهای مختلف منوی روی صفحه

می توانید زبانهای مختلف (صدا/زیرنویس) و زوایای صفحه را در حین لذت بردن از فیلمها انتخاب کنید.

#### اسکن تدریجی

اسکن کردن تدریجی تصویر بهبود یافته ای را بوسیله دوبرابر کردن خطوط اسکن نسبت به تصویر آمیخته معمولی را ایجاد می کند.

#### نمای EZ (دی وی دی)

نمای آسان توانایی تنظیم تصویر را برای تطابق با اندازه صفحه (۱۶:۹ یا ۴:۳) را ارائه می کند.

#### نمایشگر عکس دیجیتال (JPEG)

می توانید عکسهای دیجیتال را در تلویزیون خود مشاهده کنید.

#### تکرار

می توانید یک آهنگ یا فیلم را بسادگی با فشار دادن دکمه REPEAT تکرار کنید.

#### MP3/WMA

این دستگاه می تواند دیسکهای ایجاد شده از فایل های MP3/WMA را پخش کند.

#### پخش مجدد فوری (دی وی دی)

این عملکرد برای پخش مجدد ۱۰ ثانیه آخر فیلم تا مکان کنونی استفاده می شود.

#### پرش فوری (دی وی دی)

این عملکرد پخش را ۱۰ ثانیه به جلو می برد.

#### MPEG4

این دستگاه می تواند فرمت های MPEG4 را در داخل یک فایل avi پخش کند.

#### DVD AUDIO

DVD AUDIO فرمتی است که بطور اختصاصی برای ارائه بالاترین کیفیت صوتی ممکن در DVD طراحی شده است.

#### کارت حافظه

کارت چند شکافه ۱۰ نوع کارت حافظه را پشتیبانی می کند. کارت حافظه، کارت حافظه Pro، کارت حافظه Duo، کارت SD مینی و کارت عکس XD، MMC، RS-MMC، کارت رسانه هوشمند، کارت فلاش فشرده.

#### تذکر

– دیسکهای که نمی توان آنها را با این پخش کننده پخش نمود.

- DVD-ROM
- DVD-RAM
- CD-ROM
- CDV
- CDI
- CVD

• سی دی صوتی سوپر (بجز لایه سی دی)

• فقط CDG های پخش صوت، بدون گرافیک

– توانایی پخش ممکن است به شرایط ضبط کردن بستگی داشته باشد.

• DVD-R, +R

• CD-RW

• DVD+RW, -RW (V حالت)

– این دستگاه ممکن است دیسکهای خاصی مانند CD-R، DVD-R و CD-RW را بخاطر نوع دیسک یا شرایط ضبط، پخش نکند.

### حفاظت در برابر نسخه برداری

بسیاری از دیسکهای دی وی دی با حفاظت در برابر نسخه برداری رمزگذاری شده اند. بدین خاطر، شما باید پخش کننده دی وی دی خود را بطور مستقیم به تلویزیون، نه به دستگاه ویدئو، وصل کنید.

وصل کردن به ویدئو ممکن است در دیسکهای دی وی دی حفاظت شده در برابر نسخه برداری منجر به تصویر خراب شود.

این محصول مشمول تکنولوژی محافظت حق نشر است که توسط ثبت اختراعات ایالات متحده و دیگر قوانین حقوقی که مالک آن شرکت Macrovision و سایر مالکین حقوق می باشند محافظت شده است. استفاده از این فن آوری حفاظت در برابر نسخه برداری باید توسط شرکت Macrovision باشد، و برای مصارف خانگی و سایر مصارف محدود شده در نظر گرفته شده است مگر اینکه توسط شرکت Macrovision مجاز شده باشد. مهندسی معکوس یا باز کردن یا جدا سازی ممنوع می باشد.

### خروجیهای اسکن تدریجی (625p / 525p)

" مصرف کنندگان باید توجه داشته باشند که تمامی تلویزیونهای پیشرفته با این محصول بطور کامل سازگار نمی باشند و ممکن است باعث تولید اشکال در پخش تصویر شوند، در مورد مسائل تصویر 525 یا 625 اسکن تدریجی توصیه می شود که کاربر اتصال را به خروجی "نوع استاندارد" تغییر دهد. اگر در مورد سازگاری تلویزیون خود با مدل پخش کننده دی وی دی 525p و 625p سننوالاتی دارید، لطفاً با مرکز خدمات مشتریان سامسونگ تماس بگیرید."

## نوع و مشخصات دیسک

این پخش کننده دی وی دی توانایی پخش دیسکهای نوع زیر همراه با نشانهای مربوطه را دارد:

مشخصات	حداکثر زمان پخش	اندازه دیسک	نوع ضبط کردن	انواع دیسک (نشانها)
- دی وی دی بخاطر دالبس دیجیتال و سیستم MPEG-2 دارای صدا و تصویر عالی می باشد. - عملکردهای صفحه و صوتی مختلف را می توان از طریق منوی روی صفحه به آسانی انتخاب کرد.	یک طرفه ۲۴۰ دقیقه	۱۲ سانتی متر	صوتی + تصویری	
	دو طرفه ۴۸۰ دقیقه	۸ سانتی متر		
- ویدئو با صدای سی دی، کیفیت VHS و فن آوری فشرده سازی MPEG-1.	۷۴ دقیقه	۱۲ سانتی متر	صوتی + تصویری	
	۲۰ دقیقه	۸ سانتی متر		
- سی دی بصورت دیجیتال با کیفیت صوتی بهتر، اعوج کمتر و افت کیفیت صوتی کمتر در اثر مرور زمان، ضبط شده است.	۷۴ دقیقه	۱۲ سانتی متر	صوتی	
	۲۰ دقیقه	۸ سانتی متر		
- DVD AUDIO فرمتی است که بطور اختصاصی برای ارائه بالاترین کیفیت صوتی ممکن در DVD طراحی شده است.	۴۰۰ دقیقه	۱۲ سانتی متر	صوتی + تصویری	

### شماره منطقه

هم پخش کننده دی وی دی و هم دیسکها بصورت منطقه ای کد گذاری شده اند. این کدهای منطقه ای باید برای پخش دیسک باید با یکدیگر مطابقت داشته باشد. اگر کدها با یکدیگر منطبق نباشد، دیسک پخش نخواهد شد.

شماره منطقه این پخش کننده در پانل پشت پخش کننده شرح داده شده است.

### جواز DivX



DivX، DivX مجاز و مارکهای مربوطه علائم تجاری DivXNetworks, Inc بوده و از آنها تحت امتیاز استفاده می شود.

### علائم دیسک

شماره منطقه پخش	
سیستم پخش PAL در بریتانیا، فرانسه، آلمان و غیره	
دیسک دالبی دیجیتال	
دیسک استریو	
دیسک صوتی دیجیتال	
دیسک DTS	
دیسک MP3	
دیسک DVD AUDIO	

شما باید در هر بار یک دیسک دی وی دی را جای گذاری کنید. جای گذاری کردن دو دیسک یا بیشتر اجازه پخش آنان را نمی دهد و ممکن است به پخش کننده دی وی دی آسیب برساند.

## شرح کنترلهای پانل جلو

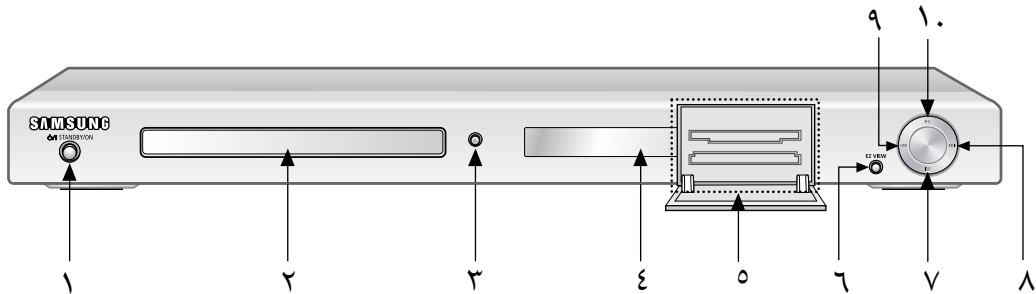

### ۱. استند بای / روشن (O/I)

هنگامیکه دستگاه برای اولین بار روشن می شود، نشانگر روشن می شود. هنگامیکه آماده بکار/ روشن فشرده شود، نشانگر خاموش شده و دستگاه پخش روشن می شود.

### ۲. سینی دیسک

دیسک را در اینجا قرار دهید.

### ۳. باز / بسته (▲)

برای باز کردن یا بستن سینی دیسک آن را فشار دهید.

### ۴. نمایشگر

نشانگرهای عملیات در اینجا نمایش داده می شوند.

### ۵. ورودی چند کارتی

یک کارت حافظه را جا بزنید.

### ۶. نمای EZ

نسبت بزرگنمایی تصویر را می توان بسادگی به اندازه صفحه تلویزیون تنظیم کرد (16:9 یا 4:3).

### ۷. توقف (■)

پخش دیسک را متوقف می کند.

### ۸. پرش (▶▶) جستجو

برای رد شدن به جلو از یک صحنه یا موسیقی بکار می رود.

### ۹. پرش (◀◀) جستجو

برای رد شدن به عقب از یک صحنه یا موسیقی بکار می رود.

### ۱۰. پخش / مکث (▶||)

پخش دیسک را شروع کرده یا مکث می دهد.

## نمایشگر پانل جلو

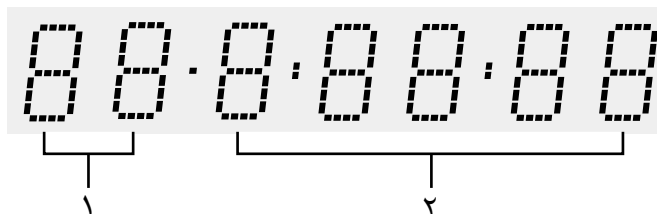

### ۱. نشانگر شماره فصل / تراک

### ۲. زمان کل پخش / نمایش پیامهای مختلف در مورد عملیاتی مانند پخش، توقف، بارگذاری ....

no disc : دیسکی بارگذاری نشده است.

OPEN : سینی دیسک باز است.

LOAD : پخش کننده در حال بارگذاری اطلاعات دیسک است.



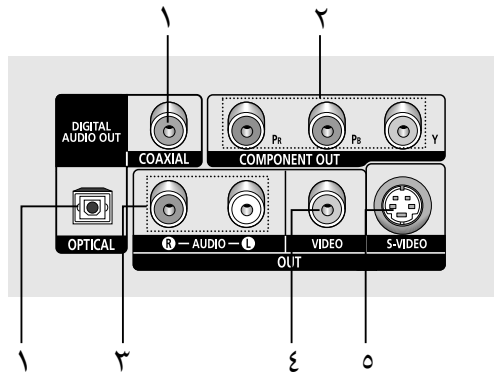

### ۱. فیشهای خروجی صوت دیجیتال

- از کابل دیجیتال نوری یا کواکسیال برای اتصال به گیرنده سازگار با دالبی دیجیتال استفاده کنید.
- از کابل دیجیتال نوری یا کواکسیال برای اتصال به آمپلیفایر صوتی/تصویری که دارای رمزگشای دالبی دیجیتال، MPEG2 یا DTS باشد، استفاده کنید.

### ۴. فیش خروجی ویدئو

- از یک کابل ویدئو برای اتصال به فیش ورودی ویدئو تلویزیون خود استفاده کنید.
- Video Output (خروجی ویدئو) در Setup Menu (منوی تنظیم) بایستی بر روی S-VIDEO/مخلوط تنظیم شود.

### ۲. فیشهای خروجی ویدئو COMPONENT

- اگر فیشهای ورودی ویدئوی Component دارید از این فیشها استفاده کنید. این فیشها PR، PB و ویدئوی Y را ارائه می کنند. اگر خروجی ویدئوی Component (P-SCAN) در منوی تنظیم انتخاب شده باشد، حالت اسکن تدریجی کار خواهد نمود.
- اگر خروجی ویدئویی (I-SCAN) Component در منوی تنظیم انتخاب شده باشد، حالت اسکن آمیخته کار خواهد نمود.

### ۵. فیش خروجی S-VIDEO

- جهت کیفیت بالاتر تصویر از کابل S-Video برای اتصال این فیش به فیش S-Video تلویزیون تصویر وصل کنید.
- Video Output (خروجی ویدئو) در Setup Menu (منوی تنظیم) بایستی بر روی S-VIDEO/مخلوط تنظیم شود.

### ۳. فیشهای خروجی صوتی

- به فیشهای ورودی صوتی تلویزیون یا رادیو/گیرنده خود وصل کنید.

### تذکر

- به راهنمای کاربر تلویزیون رجوع کنید تا معلوم شود که آیا تلویزیونتان از اسکن پیشرفته (P-SCAN) حمایت می کند. اگر اسکن تدریجی پشتیبانی می شود، تنظیمات اسکن تدریجی دفترچه در راهنمای کاربر تلویزیون خود را در منوی سیستم تلویزیون دنبال کنید.
- اگر جزء Video Output (P-SCAN) (خروجی ویدئور) در Setup Menu (منوی تنظیم) انتخاب شود، خروجی های ویدئو و S-Video کار نمی کنند.
- به صفحات ۵۲ تا ۵۴ مراجعه کنید تا اطلاعات بیشتر در مورد روش استفاده از منوی تنظیم را بدست آورید.

## گشتی در کنترل از راه دور

۱. دکمه **POWER** دی وی دی  
برق دستگاه را روشن یا خاموش می کند.
۲. دکمه های **NUMBER**
۳. دکمه **PROG**  
به شما اجازه می دهد تا ترتیب خاصی را برنامه ریزی کنید.
۴. دکمه **STEP**  
پخش را در هر بار یک فریم به جلو می برد.
۵. دکمه های **SEARCH/SKIP** (◀▶/▶▶، ▶▶/▶▶)  
به شما اجازه می دهد تا جستجو بجلو/عقب را در دیسک انجام دهید.  
برای پرش از عنوان، فصل یا تراک از آن استفاده کنید.
۶. دکمه **STOP** (■)
۷. دکمه **MENU**  
منوی پخش کننده دی وی دی را روی صفحه می آورد.
۸. دکمه **RETURN**  
به منوی قبلی باز می گردد.
۹. دکمه **DVD/M.CARD**  
برای کار با DVD/M.CARD استفاده کنید.
۱۰. دکمه **SUBTITLE**
۱۱. دکمه **OPEN/CLOSE** (▲)
۱۲. دکمه **CLEAR**  
برای باز کردن یا بستن سینی دیسک آن را فشار دهید.
۱۳. دکمه **INSTANT REPLAY**  
برای پاک کردن منوها یا نمایشهای وضعیت در صفحه نمایش از آن استفاده کنید.
۱۴. دکمه **INSTANT SKIP**  
این عملکرد برای پخش مجدد ۱۰ ثانیه آخر فیلم تا مکان کنونی استفاده می شود.
۱۵. دکمه **PLAY/PAUSE** (▶||)
۱۶. دکمه **INFO**  
این عملکرد پخش را ۱۰ ثانیه به جلو می برد.
۱۷. دکمه **DISC MENU**  
پخش دیسک را شروع کنید یا مکث دهید.
۱۸. دکمه های **ENTER/▲▼▶▶**  
حالت دیسک فعلی را نمایش می دهد.
۱۹. دکمه **EZ VIEW**  
منوی دیسک را روی صفحه ظاهر می کند.
۲۰. دکمه **REPEAT**  
این دکمه به عنوان یک سوئیچ ضامن عمل می کند.
۲۱. دکمه **ANGLE**  
نسبت بزرگنمایی تصویر را می توان بسادگی به اندازه صفحه تلویزیون تنظیم کرد (۹:۱۶ یا ۳:۴).
۲۲. دکمه **AUDIO**  
به شما اجازه می دهد تا یک عنوان، فصل، تراک یا دیسک را تکرار کنید.

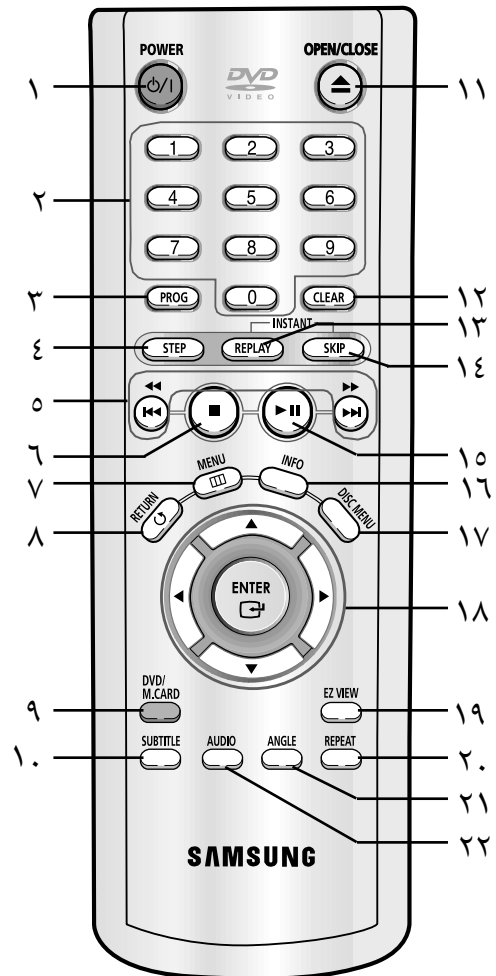

## فصل ۲

### اتصالات

## انتخاب یک اتصال

موارد زیر نمونه هایی از اتصالات معمول استفاده شده برای اتصال پخش کننده دی وی به تلویزیون و سایر دستگاهها را نمایش می دهد.

## قبل از وصل کردن پخش کننده دی وی دی

- قبل از وصل کردن یا جدا کردن هر گونه کابلی، پخش کننده دی وی دی و سایر دستگاههای را خاموش کنید.
- به راهنمای کاربر اجزاء اضافی (از قبیل تلویزیون) که به آن وصل می کنید برای اطلاعات بیشتر در مورد آن اجزاء خاص رجوع شود.

## اتصال به تلویزیون (ویدئو)

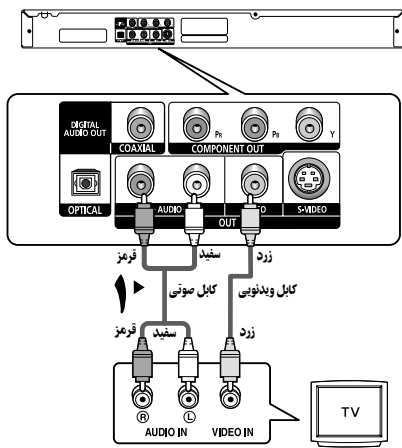

۱ با استفاده از کابل های ویدئویی/صوتی، ترمینالهای (قرمز و سفید) VIDEO / AUDIO OUT در پشت پخش کننده دی وی دی را به ترمینالهای (قرمز و سفید) VIDEO / AUDIO IN تلویزیون خود وصل کنید.

۲ پخش کننده دی وی دی و تلویزیون خود را روشن کنید.

۳ گزینشگر ورودی را بر روی کنترل از راه دور تلویزیون فشار دهید تا اینکه سیگنال ویدئو از پخش کننده دی وی دی بر روی صفحه تلویزیون نمایان شود.

### تذکر

- اگر کابل صدا را زیادی در نزدیکی سیم برق قرار دهید ممکن است سروصدا تولید شود.
- اگر می خواهید آمپلی فایری را وصل کنید، لطفاً به صفحه اتصال آمپلی فایر مراجعه کنید. (به صفحات ۱۵ تا ۱۶ مراجعه کنید)
- شماره و محل ترمینالها ممکن است بر اساس تلویزیون شما تفاوت داشته باشد. لطفاً به دفترچه راهنمای کاربر تلویزیون خود مراجعه کنید.
- اگر یک ترمینال ورودی صوت در تلویزیون شما موجود است، آن را به ترمینال [AUDIO OUT] [چپ] (سفید) در پخش کننده دی وی دی وصل کنید.

## اتصال به تلویزیون (S-Video)

- وصل کردن به تلویزیونتان با استفاده از کابل S-Video.
- شما از تصاویر کیفیت بالا لذت خواهید برد. S-Video عنصر تصویر را به سیگنالهای سیاه و سفید (Y) و رنگ (C) تفکیک می کند تا تصاویر واضح تری نسبت به ورودی حالت ویدئوی معمولی را ارائه دهد. (سیگنالهای صوتی از طریق خروجی صوتی انتقال داده می شوند).

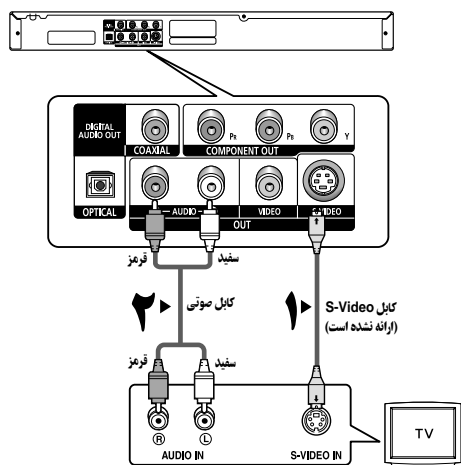

۱ با استفاده از کابل S-Video (ارائه نشده است)، ترمینال S-VIDEO OUT در پشت پخش کننده دی وی دی را به ترمینال S-VIDEO IN تلویزیون وصل کنید.

۲ با استفاده از کابلهای صوتی، ترمینالهای AUDIO OUT (قرمز و سفید) در پشت پخش کننده دی وی دی را به ترمینالهای AUDIO IN (قرمز و سفید) تلویزیون وصل کنید. پخش کننده دی وی دی و تلویزیون را روشن کنید.

۳ گزینشگر ورودی را بر روی کنترل از راه دور تلویزیون فشار دهید تا اینکه سیگنال ویدئو از پخش کننده دی وی دی بر روی صفحه تلویزیون شما نمایان شود.

۴ در منوی Video Output، Display Setup، S-VIDEO / مخلوط تنظیم کنید. (به صفحات ۵۳ تا ۵۴ مراجعه کنید)

### تذکر

- اگر می خواهید آمپلی فایری را وصل کنید، لطفاً به صفحه اتصال آمپلی فایر مراجعه کنید. (به صفحات ۱۵ تا ۱۶ مراجعه کنید)
- شماره و محل ترمینالها ممکن است بر اساس تلویزیون تفاوت داشته باشد. لطفاً به دفترچه راهنمای کاربر تلویزیون خود مراجعه کنید.

## اتصال به تلویزیون (آمیخته)

- وصل کردن به تلویزیون خود با استفاده از کابلهای ویدئویی Component.
- شما از تصاویر دوباره تولید شده با کیفیت بالا و رنگ دقیق لذت خواهید برد. جزء ویدئو عنصر تصویر را به سیگنالهای سیاه و سفید (Y)، آبی (PB)، قرمز (PR) تفکیک می کند تا تصاویر واضح و تمیز را ارائه نماید. (سیگنالهای صوتی از طریق خروجی صوتی انتقال داده می شوند).

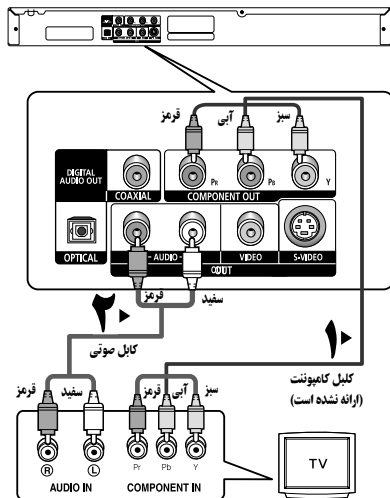

۱ با استفاده از کابل های ویدئو (تأمین نشده)، پایانه های **COMPONENT VIDEO OUT** را در پشت دستگاه پخش دی وی به پایانه های **COMPONENT IN** در تلویزیونتان متصل کنید.

۲ با استفاده از کابلهای صوتی، ترمینالهای **AUDIO OUT** (قرمز و سفید) در پشت پخش کننده دی وی را به ترمینالهای **AUDIO IN** (قرمز و سفید) تلویزیون وصل کنید. پخش کننده دی وی و تلویزیون را روشن کنید.

۳ گزینشگر ورودی را بر روی کنترل از راه دور تلویزیون فشار دهید تا اینکه سیگنال جزء از پخش کننده دی وی در بر روی صفحه تلویزیون نمایان شود.

۴ در منوی **Video Output, Display Setup, Component (I-SCAN)** تنظیم کنید. ( به صفحات ۵۲ تا ۵۴ مراجعه کنید)

### تذکر

- اگر خروجی ویدئو بطور اشتباه بر روی **S-VIDEO** مخلوط تنظیم شود در حالیکه کابل های جزء وصل شده اند، صفحه قرمز خواهد شد.
- اگر می خواهید آمپلی فایری را وصل کنید، لطفاً به صفحه اتصال آمپلی فایر مراجعه کنید. ( به صفحات ۱۵ تا ۱۶ مراجعه کنید)
- ترمینال component تلویزیون می تواند با توجه به سازنده دستگاه، بجای "PR, PB, Y" صورت "R-Y, B-Y, Y" یا "Cr, Cb, Y" علامت گذاری شده باشد. شماره و محل ترمینالها ممکن است بر اساس تلویزیون تفاوت داشته باشد. لطفاً به دفترچه راهنمای کاربر تلویزیون خود مراجعه کنید.

## اتصال به تلویزیون (تدریجی)

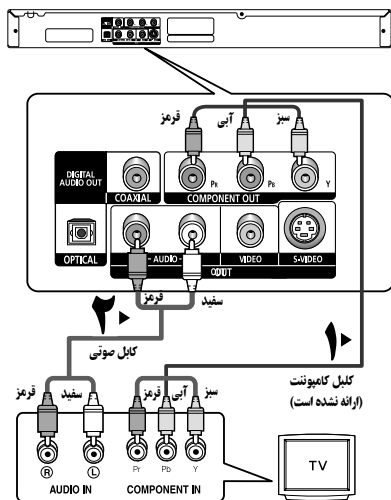

۱

با استفاده از کابل های ویدئو (تأمین نشده)، پایانه های **COMPONENT VIDEO OUT** را در پشت دستگاه پخش دی وی دی به پایانه های **COMPONENT IN** در تلویزیونتان متصل کنید.

۲

با استفاده از کابل های صوتی، ترمینال **AUDIO OUT (قرمز و سفید)** در پشت پخش کننده دی وی دی را به ترمینال های **AUDIO IN (قرمز و سفید)** تلویزیون وصل کنید. پخش کننده دی وی دی و تلویزیون را روشن کنید.

۳

گزینه شگر ورودی را بر روی کنترل از راه دور تلویزیون فشار دهید تا اینکه سیگنال جزء از پخش کننده دی وی دی بر روی صفحه تلویزیون نمایان شود.

۴

در منوی **Video Output, Display Setup**، روی **Component (P-SCAN)** تنظیم کنید. (به صفحات ۵۲ تا ۵۴ مراجعه کنید)

## برای دیدن خروجی ویدئوی تدریجی موارد زیر را دنبال کنید،

- برای دانستن اینکه آیا تلویزیون شما از اسکن تدریجی پشتیبانی می کند به دفترچه راهنمای استفاده کننده تلویزیون خود مراجعه کنید. اگر اسکن تدریجی پشتیبانی می شود، تنظیمات اسکن تدریجی دفترچه در راهنمای کاربر تلویزیون خود را در منوی سیستم تلویزیون دنبال کنید.
- بر اساس نوع تلویزیون خود، روش اتصال ممکن است با تصویر بالا تفاوت داشته باشد.

تذکر

- "اسکن تدریجی" چیست؟  
اسکن تدریجی نسبت به روش خروجی آمیخته دو برابر خطوط اسکن بیشتر دارد. روش اسکن تدریجی می تواند کیفیت تصویر بهتر و واضحتری را ارائه نماید.

## اتصال به یک سیستم صوتی (آمپلی فایر ۲ کانال)

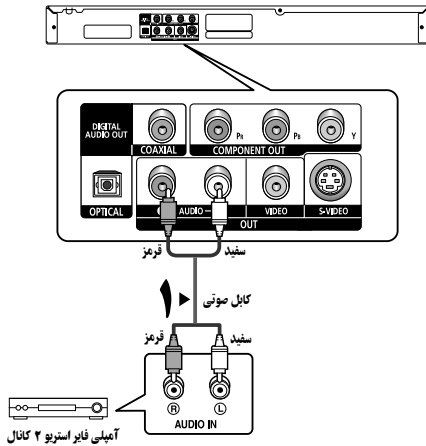

۱

با استفاده از کابلهای صوتی، ترمینالهای **AUDIO OUT** (قرمز و سفید) در پشت پخش کننده دی وی را به ترمینالهای **AUDIO IN** (قرمز و سفید) آمپلی فایر وصل کنید.

۲

با استفاده از کابل (های) سیگنال ویدئو، پایانه های **VIDEO**، **S-VIDEO** و یا **COMPONENT OUT** در پشت پخش کننده دی وی را به پایانه **VIDEO**، **S-VIDEO** و یا **COMPONENT IN** در تلویزیونتان بطوریکه در صفحات ۱۱ تا ۱۴ توضیح داده شده وصل کنید.

۳

پخش کننده دی وی، تلویزیون و آمپلی فایر را روشن کنید.

۴

دکمه انتخاب ورودی آمپلی فایر را برای انتخاب **external input** فشار دهید تا صدای پخش کننده دی وی را بشنوید. برای تنظیم خروجی آمپلی فایر، به راهنمای کاربر آمپلی فایر خود رجوع کنید.

### تذکر

- هنگام روشن کردن آمپلی فایر، لطفاً ولوم صدا را کم کنید. صدای ناگهانی ممکن است به بلندگوها و گوشهای شما صدمه برساند.
- لطفاً صدا را در صفحه منو بر اساس آمپلی فایر خود تنظیم کنید. (به صفحات ۵۱ تا ۵۲ مراجعه کنید)
- وضعیت ترمینالها بر اساس آمپلی فایر ممکن است متفاوت باشد. لطفاً دفترچه راهنمای کاربر آمپلی فایر مراجعه کنید.

## اتصال به سیستم صوتی (دالبی دیجیتال، MPEG2 یا آمپلی فایر DTS)

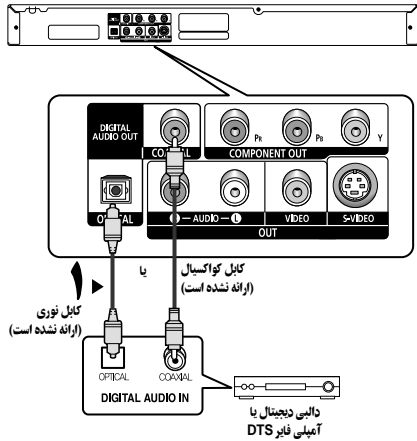

۱ اگر از کابل نوری (ارائه نشده است) استفاده می کنید، ترمینال **DIGITAL AUDIO OUT (OPTICAL)** در پشت پخش کننده دی وی دی را به ترمینال **DIGITAL AUDIO IN (OPTICAL)** (ارائه نشده است) آمپلی فایر وصل کنید. اگر از کابل کواکسیال (ارائه نشده است) استفاده می کنید، ترمینال **DIGITAL AUDIO OUT (COAXIAL)** در پشت پخش کننده دی وی دی را به ترمینال **DIGITAL AUDIO IN (COAXIAL)** آمپلی فایر وصل کنید.

۲ با استفاده از کابل (های) سیگنال ویدئو، پایانه های **VIDEO**، **S-VIDEO** یا **COMPONENT OUT** در پشت پخش کننده دی وی دی را به پایانه **VIDEO**، **S-VIDEO** یا **COMPONENT IN** در تلویزیونتان بطوریکه در صفحات ۱۱ تا ۱۴ توضیح داده شده وصل کنید.

۳ پخش کننده دی وی دی، تلویزیون و آمپلی فایر را روشن کنید.

۴ برای انتخاب **external input** دکمه انتخاب ورودی آمپلی فایر را فشار دهید تا صدای پخش کننده دی وی دی را بشنوید. برای تنظیم خروجی آمپلی فایر، به راهنمای کاربر آمپلی فایر خود رجوع کنید.

### تذکر

- هنگامی که پخش کننده دی وی دی را به آمپلی فایر DTS وصل می کنید و یک دیسک DTS را پخش می کنید، DTS را در منوی **Audio Setup** روی **On** تنظیم کنید. اگر روی **Off** تنظیم شود، صدایی خارج نمی شود یا یک سر و صدا تولید می شود.
- هنگام روشن کردن آمپلی فایر، لطفاً ولوم صدا را کم کنید. صدای ناگهانی ممکن است به بلندگوها و گوشهای شما صدمه برساند.
- لطفاً صدا را در صفحه منو بر اساس آمپلی فایر خود تنظیم کنید. (به صفحات ۵۱ تا ۵۲ مراجعه کنید)
- وضعیت ترمینالها بر اساس آمپلی فایر ممکن است متفاوت باشد. لطفاً به دفترچه راهنمای کاربر آمپلی فایر مراجعه کنید.
- لطفاً روکش گرد و غبار را قبل از استفاده از کابل نوری (ارائه نشده است) بردارید و روکش را هنگامی که از کابل استفاده نمی شود روی آن قرار دهید.



# فصل ۳

## عملکردهای اصلی

### پخش کردن یک دیسک

#### قبل از پخش

- تلویزیون خود را روشن کرده و آنرا بر روی Video Input (ورودی صحیح) بر روی کنترل از راه دور تلویزیون تنظیم کنید.
- اگر سیستم صوتی خارجی را وصل کرده اید، سیستم صوتی را روشن کنید و آن را روی ورودی صوتی صحیح تنظیم کنید.



بعد از وصل کردن پخش کننده، اولین باری که دکمه **POWER** دی وی دی را فشار می دهید، این صفحه ظاهر می شود: اگر می خواهید زبانی را انتخاب کنید، دکمه **NUMBER** را فشار دهید. (این صفحه فقط زمانی ظاهر می شود که شما برای اولین بار پخش کننده را وصل کرده باشید.)  
 اگر زبان صفحه تنظیم تعیین نشده باشد، تنظیمات ممکن است هر بار که دستگاه را روشن یا خاموش کنید، تغییر کنند. بنابراین، مطمئن شوید که زبانی که می خواهید استفاده کنید را انتخاب کرده باشید.  
 وقتی که انتخاب زبان منو را انتخاب کردید، می توانید آن را با فشار دادن دکمه **▶|◀** در پانل جلوی دستگاه بمدت بیشتر از ۵ ثانیه در حالیکه دیسکی در دستگاه نباشد، تغییر دهید. سپس پنجره **SELECT MENU LANGUAGE** دوباره ظاهر می شود که در آن می توانید زبان دلخواه خود را بازنشانی کنید.

#### پخش



**۱**  
دکمه **OPEN/CLOSE (▲)** را فشار دهید. نشانگر **STANDBY** خاموش شده و سینی باز می شود.



**۲**  
دیسک را بصورتی که برچسب آن رو به بالا باشد به نرمی در سینی قرار دهید.

#### عملکرد **RESUME** ▶

هنگامی که پخش دیسک را متوقف می کنید، پخش کننده جایی که در آن توقف انجام داده بودید را بخاطر می سپارد، بنابراین هنگامی که دکمه **PLAY/PAUSE (▶|◀)** را دوباره فشار می دهید، دستگاه از محلی که متوقف شده بود شروع می کند. (مگر اینکه دیسک خارج شده و یا دستگاه پخش از پریز خارج شده باشد، و یا در صورتیکه دکمه **STOP (■)** را دوبار فشار دهید.)



**۳**  
دکمه **PLAY/PAUSE (▶|◀)** یا دکمه **OPEN/CLOSE (▲)** را برای بستن سینی دیسک فشار دهید.

## عملکردهای اصلی

### تذکر

- اگر پخش کننده در حالت توقف برای بیشتر از یک دقیقه بدون هر گونه تعامل کاربر رها شود، یک محافظ صفحه فعال خواهد شد.
- دکمه (▶||) PLAY/PAUSE را فشار دهید تا پخش عادی از سر گرفته شود.
- اگر پخش کننده برای بیش از ۳۰ دقیقه در حالت توقف گذاشته شود، بطور اتوماتیک خاموش می شود. (عملکرد خاموش شدن اتوماتیک)

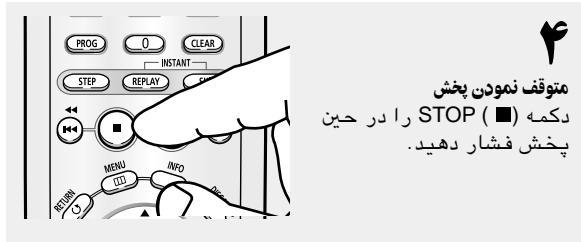

**متوقف نمودن پخش**  
دکمه (■) STOP را در حین پخش فشار دهید.

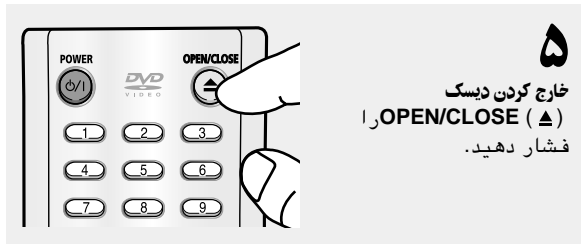

**خارج کردن دیسک**  
OPEN/CLOSE (▲) را فشار دهید.

- ▶ صفحه متوقف می شود و صدای تولید نخواهد شد. برای از سر گیری مجدد، دکمه (▶||) PLAY/PAUSE را دوباره فشار دهید.

### تذکر

اگر پخش کننده بیش از ۵ دقیقه در حالت مکث رها شود، متوقف خواهد شد.

- ▶ هر بار که دکمه فشار داده شد، فریم جدیدی ظاهر خواهد شد.
- در حالت STEP هیچ صدایی بگوش نخواهد رسید.
- دکمه (▶||) PLAY/PAUSE را فشار دهید تا پخش عادی از سر گرفته شود.
- شما فقط می توانید پخش حرکت مرحله ای را در جهت رو به جلو اجرا نمایید.



**مکث دادن پخش**  
دکمه (▶||) PLAY/PAUSE یا دکمه STEP در کنترل از راه دور را در حین پخش فشار دهید.

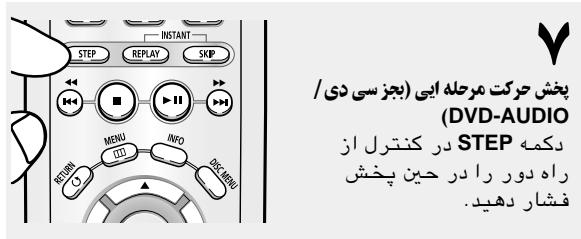

**پخش حرکت مرحله ای (بجز سی دی / DVD-AUDIO)**  
دکمه STEP در کنترل از راه دور را در حین پخش فشار دهید.

- ▶ هیچ صدایی در خلال حالت آهسته شنیده نمی شود.
- دکمه (▶||) PLAY/PAUSE را برای از سر گیری پخش عادی فشار دهید.
- پخش حرکت آهسته در حالت عکس کار نخواهد کرد.

### تذکر

این شمایل (⊙) نشاندهنده فشار دکمه نادرست است.

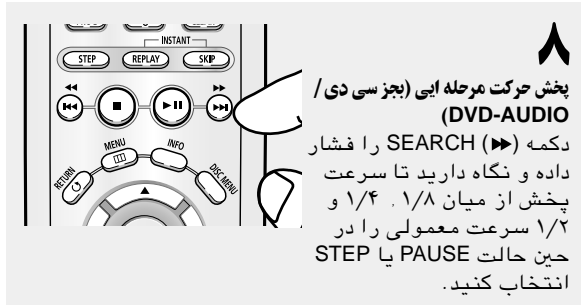

**پخش حرکت مرحله ای (بجز سی دی / DVD-AUDIO)**  
دکمه (▶▶) SEARCH را فشار داده و نگاه دارید تا سرعت پخش از میان ۱/۸، ۱/۴ و ۱/۲ سرعت معمولی را در حین حالت PAUSE یا STEP انتخاب کنید.

## استفاده کردن از عملکردهای جستجو و پرش

در حین پخش، شما می توانید به سرعت در میان یک فصل یا تراک جستجو کنید، و از این عملکرد برای پرش به انتخاب بعدی استفاده کنید.

### جستجو کردن در میان یک فصل یا تراک

▶ اگر می خواهید جستجو در سرعت بالاتری در دی وی دی، سی دی ویدئویی یا سی دی/DVD-AUDIO انجام شود، دکمه را فشار داده و نگاه دارید.

128X, 32X, 8X, 2X	دی وی دی
8X, 4X	سی دی ویدئویی
8X, 4X, 2X	سی دی/DVD-AUDIO

#### تذکر

- سرعت علامت گذاری شده در این عملکرد ممکن است با سرعت واقعی پخش تفاوت داشته باشد.
- هیچ صدایی در خلال حالت جستجو بگوش نخواهد رسید (بجز سی دی).

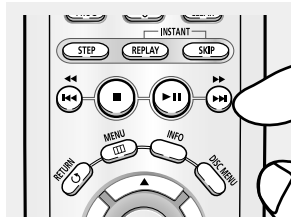

در حین پخش، دکمه SEARCH (◀▶) را در کنترل از راه دور برای بیش از ۱ ثانیه فشار دهید.

### رد شدن از فصل ها و یا شیارها

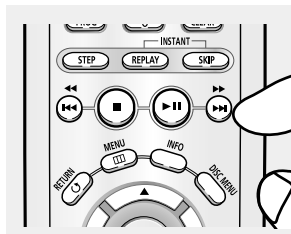

در حین پخش، دکمه SKIP (▶▶) را فشار دهید.

- هنگام پخش یک دی وی دی، اگر دکمه SKIP (▶▶) را فشار دهید، دستگاه به فصل بعد می رود. اگر دکمه SKIP (◀◀) را فشار دهید، دستگاه به ابتدای فصل بعد می رود. یک فشار دیگر دستگاه را به ابتدای فصل قبل می برد.
- هنگام پخش VCD 2.0 در حالت Menu Off، یا VCD 1.1 یا یک سی دی/DVD-AUDIO، اگر دکمه SKIP (▶▶) را فشار دهید، دستگاه به تراک بعد می رود. اگر دکمه SKIP (◀◀) را فشار دهید، دستگاه به ابتدای تراک می رود. یک فشار دیگر دستگاه را به ابتدای تراک قبل می برد.
- در حین پخش سی دی ویدئویی، اگر تراک بیش از ۱۵ دقیقه باشد و شما دکمه SKIP (▶▶) را فشار دهید، دستگاه به مقدار ۵ دقیقه به جلو می رود. اگر دکمه SKIP (◀◀) را فشار دهید، دستگاه ۵ دقیقه به عقب می رود.

#### تذکر

هنگام پخش VCD 2.0، این عملکرد فقط هنگامی کار خواهد کرد که منو خاموش باشد. با فشار دکمه Menu Off، DISC MENU (منوی خاموش) را انتخاب کنید.

## استفاده کردن از عملکرد نمایش

### هنگام پخش دی وی دی / سی دی ویدئویی / سی دی / MPEG4

می توانید Info در منو عملکرد را با فشار دادن دکمه MENU انتخاب کنید.



۱

DVD

جهت انتخاب مورد دلخواه، دکمه های ▲/▼ را فشار دهید.

VCD

هنگام پخش VCD 2.0، این عملکرد فقط هنگامی کار خواهد کرد که منو خاموش باشد. با فشار دکمه MENU Off، (منوی خاموش) را انتخاب کنید.

CD

MPEG4

## عملکردهای اصلی

شما می توانید از دکمه های شماره دار کنترل از راه دور بطور مستقیم برای دسترسی به یک عنوان، فصل یا شروع پخش از زمان دلخواه استفاده کنید.

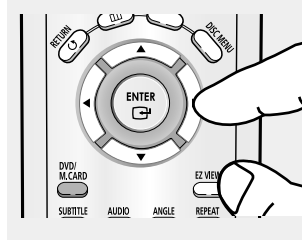



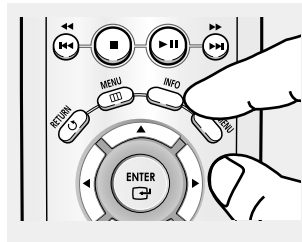



دکمه های <|> را فشار دهید تا تنظیم دلخواه را ایجاد کنید و سپس دکمه ENTER را فشار دهید.



برای محو کردن صفحه، دکمه INFO را مجدداً فشار دهید.

### تذکر

<p>برای دسترسی به عنوان دلخواه در زمانی که بیش از یک عنوان در دیسک موجود باشد. برای مثال، اگر بیشتر از یک فیلم در دی وی دی موجود باشد، هر فیلم شناسایی خواهد شد.</p>	 Title
<p>بیشتر دیسکهای دی وی دی بصورت فصل ضبط شده اند تا بتوانید سرعت قسمت مربوطه را پیدا کنید (مشابه تراکها در سی دی صوتی)</p>	 Chapter  Track
<p>اجازه پخش فیلم از زمان دلخواه را می دهد. شما باید زمان شروع را به عنوان مرجع وارد کنید. عملکرد جستجوی وقت در بعضی دیسکها کار نمی کند.</p>	 Time
<p>به زبان شیار صوتی فیلم رجوع شود. در این مثال، صدای تراک صوتی به زبان انگلیسی بصورت ۵/۱ کانال ضبط می شود. یک دیسک دی وی دی می تواند تا هشت تراک صوتی مختلف داشته باشد. از AC3، MP3 و WMA پشتیبانی می شود. (DivX)</p>	 Audio
<p>به زبانهای زیر نویس موجود در دیسک اشاره می کند. شما قادر خواهید بود که زبانهای زیر نویس را انتخاب کنید یا، اگر ترجیح می دهید، آنها را از روی صفحه خاموش کنید. یک دیسک دی وی دی می تواند تا ۳۲ زبان زیر نویس مختلف داشته باشد.</p>	 Subtitle
<p>اندازه فایل با قدرت تفکیک عنوان رابطه دارد. هرچه اندازه فایل بزرگتر باشد، قدرت تفکیک نمایش داده شده بالاتر است. اگر قدرت تفکیک فایل کوچک است، بطور اتوماتیک بالا می رود. تا بتوانید صفحه بزرگتر را ببینید.</p>	 Size

## استفاده کردن از منوی دیسک و عنوان

### استفاده کردن از (DVD) Disc Menu



۱ در حین پخش یک دیسک دی وی، دکمه **MENU** در کنترل از راه دور را فشار دهید.

#### تذکر

- با توجه به دیسک، Disc Menu ممکن است کار نکند.
- شما همچنین می توانید از Disc Menu با استفاده از دکمه DISC MENU در کنترل از راه دور استفاده کنید.
- در VCD 2.0 از دکمه DISC MENU استفاده می شود تا حالت منوی روشن (Menu On) یا منوی خاموش (Menu Off) انتخاب شود.



۲ دکمه های ▲/▼ را برای انتخاب **Disc Menu** فشار داده، سپس دکمه ► یا **ENTER** را فشار دهید.

### استفاده کردن از (DVD) Title Menu



۱ در حین پخش یک دیسک دی وی، دکمه **MENU** در کنترل از راه دور را فشار دهید.

#### تذکر

- با توجه به دیسک، Title Menu ممکن است کار نکند.
- Title Menu فقط در زمانی نمایش داده خواهد شد که حداقل دو عنوان در دیسک وجود داشته باشد.



۲ دکمه های ▲/▼ را برای انتخاب **Title Menu** فشار داده، سپس دکمه ► یا **ENTER** را فشار دهید.

## استفاده از منوی عملکرد

### استفاده کردن از منوی (DVD/VCD) Function



دکمه **MENU** را در حین پخش فشار دهید.



دکمه های  $\nabla/\blacktriangle$  را برای انتخاب **Function** فشار داده، سپس دکمه  $\blacktriangleright$  یا **ENTER** را فشار دهید.  
 - اطلاع (Info) (به صفحات ۲۰ تا ۲۱ مراجعه کنید)  
 - زوم (Zoom) (به صفحه ۲۴ رجوع شود).  
 - علامت زدن (Bookmark) (به صفحات ۲۲ تا ۲۳ مراجعه کنید)  
 - تکرار (Repeat) (به صفحات ۲۴ تا ۲۵ مراجعه کنید)  
 - آسان دیدن (EZ View) (به صفحات ۲۷ تا ۲۸ مراجعه کنید)

همچنین می توانید بطور مستقیم این عملکردها را با استفاده از دکمه های مربوطه در کنترل از راه دور انتخاب کنید.

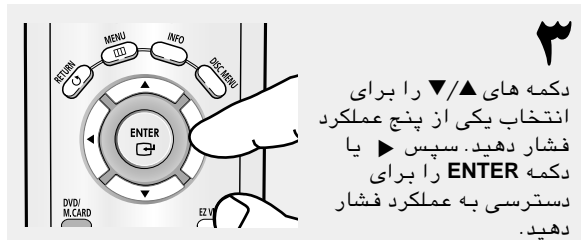

دکمه های  $\nabla/\blacktriangle$  را برای انتخاب یکی از پنج عملکرد فشار دهید. سپس  $\blacktriangleright$  یا دکمه **ENTER** را برای دسترسی به عملکرد فشار دهید.

#### تذکر

هنگام پخش VCD 2.0، این عملکرد فقط هنگامی کار خواهد کرد که منو خاموش باشد. با فشار دکمه **DISC MENU**، **Menu Off** (منوی خاموش) را انتخاب کنید.

## پخش تکراری

تراک، فصل، عنوان، فعلی، یک قسمت انتخاب شده (A-B)، یا تمام دیسک را تکرار کنید.

### هنگام پخش دی وی / سی دی ویدئویی / سی دی



۱ دکمه REPEAT در کنترل از راه دور را فشار دهید. صفحه Repeat ظاهر می شود.

- ▶ دی وی پخش را با تکرار فصل یا عنوان انجام می دهد، سی دی و سی دی ویدئویی پخش را با تکرار دیسک یا تراک انجام می دهند.
- Chapter (Ⓢ) : فصلی که در حال پخش است را تکرار می کند.
- Title (Ⓣ) : عنوانی که در حال پخش است را تکرار می کند.
- Disc (Ⓛ) : دیسکی که در حال پخش است را تکرار می کند.
- Track (Ⓜ) : تراکی که در حال پخش است را تکرار می کند.
- A-B : قسمتی از دیسک که انتخاب کرده اید را تکرار می کند.

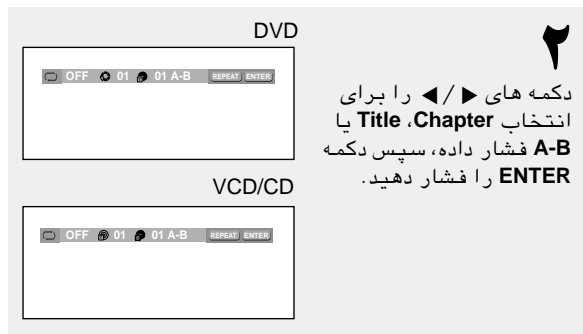

۲ دکمه های ◀/▶ را برای انتخاب Chapter، Title یا A-B فشار داده، سپس دکمه ENTER را فشار دهید.

### استفاده کردن از عملکرد A-B Repeat

۱. دکمه REPEAT در کنترل از راه دور را فشار دهید.
۲. دکمه های ◀/▶ را برای انتخاب A-B فشار دهید.
۳. دکمه ENTER را در محلی که می خواهید پخش تکراری (A) آغاز شود را فشار دهید. B بطور خودکار روشن می شود.
۴. دکمه ENTER را در نقطه ای که می خواهید پخش تکراری (B) متوقف شود، فشار دهید. - برای بازگشت به تماشای عادی، دکمه CLEAR را دوباره فشار دهید.

### تذکر

REPEAT A-B به شما اجازه نمی دهد تا نقطه (B) را حداقل ۵ ثانیه قبل از سپری شدن زمان پخش نقطه (A) تنظیم کنید.

### تذکر

- با توجه به دیسک، عملکرد تکرار ممکن است کار نکند.
- هنگام پخش VCD 2.0، این عملکرد فقط هنگامی کار خواهد کرد که منو خاموش باشد.
- با فشار دکمه Menu Off، DISC MENU (منوی خاموش) را انتخاب کنید.

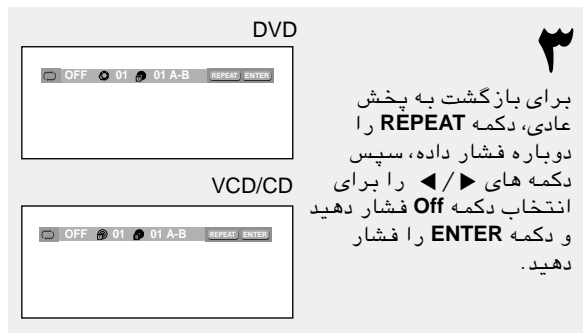

۳ برای بازگشت به پخش عادی، دکمه REPEAT را دوباره فشار داده، سپس دکمه های ◀/▶ را برای انتخاب دکمه Off فشار دهید و دکمه ENTER را فشار دهید.



## پخش تکراری آهسته

این ویژگی به شما اجازه می دهد تا صحنه های ورزشی، رقص، سازهای موسیقی پخش شده و غیره را بطور آهسته تکرار کنید، تا بتوانید آنان را از نزدیک بررسی کنید.

### هنگام پخش دی وی / سی دی ویدئویی / سی دی



۱ در حین پخش، دکمه **PLAY/PAUSE (▶||)** را فشار دهید.

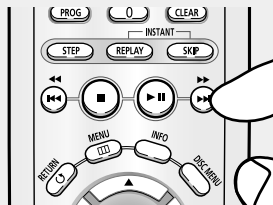

۲ دکمه **SEARCH (▶▶)** را فشار داده و نگاه دارید تا سرعت پخش از میان  $1/8$ ،  $1/4$  و  $1/2$  سرعت معمولی را در حین حالت PAUSE یا STEP انتخاب کنید.



۳ دکمه **REPEAT** در کنترل از راه دور را فشار دهید. دکمه های **◀/▶** را فشار دهید تا **A-B** را انتخاب کنید.

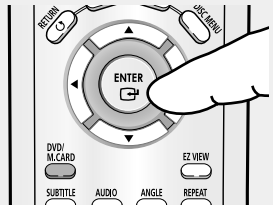

۴ دکمه **ENTER** را در نقطه ای که می خواهید پخش تکراری (A) آغاز شود، فشار دهید. **B** بطور اتوماتیک روشن می شود. دکمه **ENTER** را در نقطه ای که می خواهید پخش تکراری (B) متوقف شود، فشار دهید.



۵ برای بازگشت به پخش معمولی، دکمه **CLEAR** را فشار داده و سپس دکمه **PLAY/PAUSE (▶||)** را فشار دهید.

▶ دیسک از A تا B بطور مکرر با سرعتی که انتخاب کرده اید پخش خواهد شد.

▶ برای تنظیم **A-B REPEAT** (تکرار A-B)، ابتدا (A)، سپس (B) را بعد از اینکه وقت پخش برنامه گذشت تنظیم کنید:

$X1/8$  : ۴۰ ثانیه صبر کنید، سپس B را فشار دهید  
 $X1/4$  : ۲۰ ثانیه صبر کنید، سپس B را فشار دهید  
 $X1/2$  : ۱۰ ثانیه صبر کنید، سپس B را فشار دهید

#### تذکر

هنگام پخش **VCD 2.0**، این عملکرد فقط هنگامی کار خواهد کرد که منو خاموش باشد. با فشار دکمه **Menu Off**، **DISC MENU** (منوی خاموش) را انتخاب کنید.

## پخش برنامه ای و پخش تصادفی

### پخش برنامه ای (سی دی)

Program Play به شما اجازه می دهد تا ترتیبی که می خواهید تراکها به آن صورت پخش شوند را انتخاب کنید.

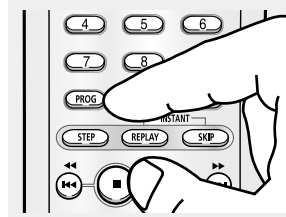

۱ در حین پخش، دکمه PROG را فشار دهید.



۲ دکمه های </> را فشار دهید تا "برنامه (PROGRAM)" انتخاب شود. دکمه ENTER را فشار دهید.



۳ دکمه های </>/</>/</>/</> را برای انتخاب اولین تراک برای افزودن به برنامه انتخاب کنید. دکمه ENTER را فشار دهید. شماره انتخابها در کادر "روند برنامه (Program Order)" نمایش داده می شود.

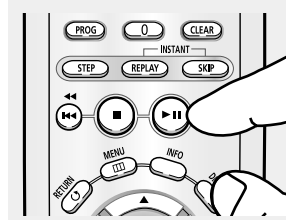

۴ دکمه (PLAY/PAUSE) را فشار دهید. دیسک به ترتیب برنامه ریزی شده پخش خواهد شد.

### Random Play (سی دی)

Random Play تراکهای دیسک را به ترتیب تصادفی پخش می کند.



۱ دکمه PROG را فشار دهید.

۲ دکمه های </>/</> را جهت "انتقایی (RANDOM)" فشار دهید. دکمه ENTER را فشار دهید.

#### تذکر

- با توجه به دیسک، عملکرد Program و Random Play ممکن است کار نکند.
- در خلال حالت پخش، دکمه CLEAR در کنترل از راه دور را فشار دهید تا Program یا Random Play را لغو کنید.

## فصل ۴

### عملکردهای پیشرفته

## تنظیم کردن درجه بزرگنمایی (نمای EZ)

برای پخش با استفاده از درجه بزرگنمایی (دی وی دی)



دکمه EZ VIEW را فشار دهید.

- اندازه صفحه هنگامی که دکمه بطور مکرر فشار داده شود، تغییر می کند.
- حالت بزرگنمایی صفحه با توجه به تنظیمات صفحه در منوی Display Setup بطور متفاوت عمل می کند.
- برای اطمینان از عملکرد دکمه EZ VIEW، شما باید درجه بزرگنمایی صحیح را در منوی تنظیم صفحه نمایش تنظیم کنید. (به صفحات ۵۲ تا ۵۴ مراجعه کنید)

▶ برای ناپدید کردن نوار مقیاس ابعاد، دکمه CLEAR را فشار دهید.

### اگر شما از تلویزیون ۱۶:۹ استفاده می کنید

برای دیسکهای دارای درجه بزرگنمایی ۴:۳

#### - عرض عادی

محتویات عنوان دی وی دی را با درجه بزرگنمایی ۱۶:۹ پخش می کند. تصویر بصورت کشیده شده بطور افقی بنظر خواهد آمد.

#### - اندازه صفحه

بخشهای بالا و پائین صفحه بریده می شوند و صفحه کامل ظاهر خواهد شد. تصویر بصورت کشیده شده بطور عمودی بنظر خواهد آمد.

#### - اندازه زوم

قسمتهای بالا، پائین، سمت راست و چپ صفحه بریده می شوند و قسمت مرکزی صفحه بزرگ می شود.

#### - اندازه عمودی

هنگامی که دی وی دی ۴:۳ در تلویزیون ۱۶:۹ مشاهده شود، نوارهای مشکی در سمت راست و چپ صفحه ظاهر می شوند تا از کشیده شدن تصویر بصورت افقی جلوگیری بعمل آید.

برای دیسکهای دارای درجه بزرگنمایی ۱۶:۹

#### - صفحه عرضی

محتویات عنوان دی وی دی را با درجه بزرگنمایی ۱۶:۹ پخش می کند.

#### - اندازه صفحه

بخشهای بالا و پائین صفحه بریده می شوند. هنگام پخش دیسک دارای درجه بزرگنمایی ۱:۲/۳۵، نوارهای سیاه در بالا و پائین صفحه محو خواهند شد. تصویر بصورت کشیده شده بطور عمودی بنظر خواهد آمد. (بر اساس نوع دیسک، نوارهای مشکی ممکن است بطور کاملاً محو نشوند.)

#### - اندازه زوم

بالا، پائین، سمت راست و چپ صفحه بریده می شوند و قسمت مرکزی صفحه بزرگ می شود.

### اگر از تلویزیون ۴:۳ استفاده می کنید

برای دیسکهای دارای درجه بزرگنمایی ۱۶:۹

- صندوق پست ۴:۳

محتویات عنوان دی وی دی را با درجه بزرگنمایی ۱۶:۹ پخش می کند. نوارهای مشکی در بالا و پائین صفحه ظاهر می شوند.

- پن-اسکن ۴:۳

قسمتهای راست و چپ صفحه بریده می شوند و قسمت مرکزی صفحه ۱۶:۹ نمایش داده می شود.

- اندازه صفحه

بخشهای بالا و پائین صفحه بریده می شوند و صفحه کامل ظاهر خواهد شد. تصویر بصورت کشیده شده بطور عمودی بنظر خواهد آمد.

- اندازه زوم

بالا، پائین، سمت راست و چپ صفحه بریده می شوند و قسمت مرکزی صفحه بزرگ می شود.

برای دیسکهای دارای درجه بزرگنمایی ۴:۳

- صفحه عادی

محتویات عنوان دی وی دی را با درجه بزرگنمایی ۴:۳ پخش می کند.

- اندازه صفحه

بخشهای بالا و پائین صفحه بریده می شوند و صفحه کامل ظاهر خواهد شد. تصویر بصورت کشیده شده بطور عمودی بنظر خواهد آمد.

- اندازه زوم

قسمتهای بالا، پائین، سمت راست و چپ صفحه بریده می شوند و قسمت مرکزی صفحه بزرگ می شود.

تذکر

این عملکرد ممکن است بر اساس نوع دیسک بطور متفاوت عمل کند.

## انتخاب کردن زبان صدا

می توانید یک زبان صدای دلخواه را با سرعت و بسادگی با استفاده از دکمه AUDIO انتخاب کنید.

### استفاده کردن از دکمه AUDIO (DVD/VCD/CD/MPEG4)



**DVD**  
ENG DOLBY DIGITAL 5.1CH AUDIO

**VCD/CD**  
استریو AUDIO

**MPEG4**  
PCM1/2 ENTER

دکمه **AUDIO** را فشار دهید. هنگامی که دکمه Audio مکرر فشار داده شود، تغییر می کند. - زبان صوتی با حروف اختصاری نشان داده شده است.

هنگام پخش سی دی ویدئویی یا سی دی، شما می توانید از میان **استریو، راست یا چپ** یکی را انتخاب کنید.

برای انتخاب صدای مورد نظر در یک **MPEG4** دکمه های **←/→** را فشار داده، سپس **ENTER** را فشار دهید.

#### تذکر

- این عملکرد به زبانهای صدایی که روی دیسک رمزگذاری شده اند بستگی دارد و ممکن است کار نکند.
- یک دیسک دی وی می تواند تا حداکثر ۸ زبان صوتی را شامل شود.
- برای پخش همان زمان مشابه هنگامی که دی وی را پخش می کنید: به "استفاده از زبان صدا" در صفحه ۴۹ مراجعه کنید.



برای پاک کردن شمایل **AUDIO**، دکمه **CLEAR** یا **RETURN** را فشار دهید.

## انتخاب کردن زبان زیر نویس

شما می توانید بسرعت و بسادگی زبان زیر نویس دلخواه را با استفاده از دکمه SUBTITLE انتخاب کنید.

### استفاده از دکمه (DVD/MPEG4) SUBTITLE



دکمه **SUBTITLE** را فشار دهید.

زبانهای زیرنویس بصورت مخفف نمایش داده شده اند. زیر نویس هنگامی که دکمه بطور مکرر فشار داده شود تغییر می کند.

برای انتخاب زبان زیرنویس مورد نظر در یک **MPEG4** دکمه های **◀/▶** را فشار داده، سپس **ENTER** را فشار دهید.

#### تذکر

- بستگی به نوع دی وی دی، بایستی که زیرنویس مورد نظر را در Disc Menu (منوی دیسک) تغییر دهید. دکمه DISC MENU را فشار دهید.
- این عملکرد به زیرنویسی که روی دیسک رمزگذاری شده اند بستگی دارد و ممکن است در تمامی دی وی دی ها کار نکند.
- یک دیسک دی وی دی می تواند حداکثر دارای ۳۲ زبانهای زیرنویس باشد.
- برای فعال کردن زبان زیر نویس مشابه در هر بار که دی وی دی پخش می شود؛ به "استفاده از زبان زیر نویس" در صفحه ۵۰ مراجعه کنید.

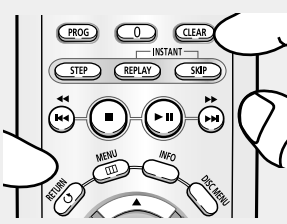

برای پاک کردن شمایل **SUBTITLE** دکمه **CLEAR** یا **RETURN** را فشار دهید.

## تغییر دادن زاویه دوربین

هنگامی که دی وی حاوی زوایای دید مختلف از یک صحنه خاص است، می توانید از عملکرد ANGLE استفاده کنید.

### استفاده از دکمه ANGLE (DVD)

اگر دیسک حاوی زوایای مختلفی باشد، ANGLE روی صفحه ظاهر می شود.



دکمه ANGLE را فشار دهید، سپس شمایل ANGLE با شماره زاویه فعلی و تعداد زوایای موجود ظاهر می شود.

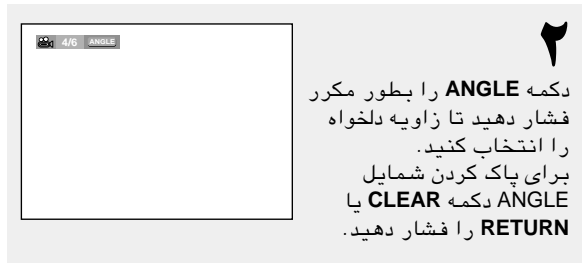

دکمه ANGLE را بطور مکرر فشار دهید تا زاویه دلخواه را انتخاب کنید. برای پاک کردن شمایل ANGLE دکمه CLEAR یا RETURN را فشار دهید.

#### تذکر

اگر دیسک فقط دارای یک زاویه باشد، این ویژگی کار نخواهد کرد.  
در حال حاضر، تعداد کمی از دیسکها دارای این ویژگی می باشند.

## استفاده کردن از عملکرد پخش مجدد / پرش فوری

### استفاده کردن از عملکرد Instant Replay (DVD)

اگر شما صحنه ای را از دست دادید، می توانید آن را دوباره با استفاده از این عملکرد مشاهده کنید.



دکمه INSTANT REPLAY را فشار دهید.  
- صحنه فعلی حدود ۱۰ ثانیه به عقب برمی گردد، و پخش شروع می شود.

### استفاده کردن از عملکرد Instant Skip (DVD)

از این عملکرد برای پرش پخش به ۱۰ ثانیه جلوتر از صحنه فعلی استفاده کنید.

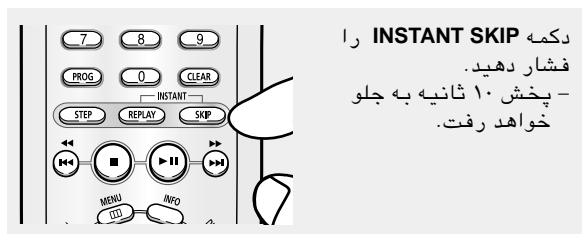

دکمه INSTANT SKIP را فشار دهید.  
- پخش ۱۰ ثانیه به جلو خواهد رفت.

#### تذکر

این عملکرد با توجه به نوع دیسک ممکن است کار نکند.

## استفاده کردن از عملکرد نشانه گذاری

این ویژگی به شما اجازه می دهد تا بخشی از یک دی وی یا سی دی ویدئوی (حالت Menu Off) را نشانه گذاری کنید تا بتوانید سرعت آنها را در آینده پیدا کنید.

### استفاده از عملکرد (DVD/VCD) Bookmark



#### تذکر

- هنگام پخش VCD 2.0، این عملکرد فقط هنگامی کار خواهد کرد که منو خاموش باشد. با فشار دکمه Menu Off، DISC MENU (منوی خاموش) را انتخاب کنید.
- با توجه به دیسک، عملکرد Bookmark ممکن است کار نکند.



## عملکردهای پیشرفته

### فراخوانی یک صحنه علامت گذاری شده

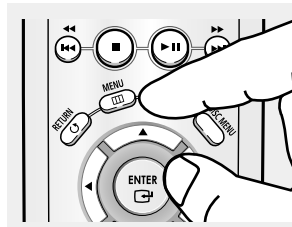

۱-۳

سه مرحله ۱ تا ۳ مشابه مراحل "استفاده کردن از عملکرد Bookmark" در صفحه ۳۲ می باشند.



۴

دکمه های </> را برای انتخاب یک صحنه علامت گذاری شده فشار دهید.

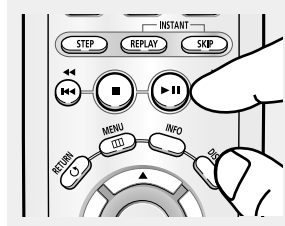

۵

دکمه (PLAY/PAUSE) را برای پرش از صحنه علامت گذاری شده فشار دهید.

### پاک کردن یک Bookmark

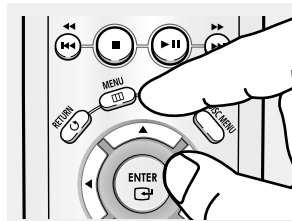

۱-۳

سه مرحله نخست ۱ تا ۳ مشابه مراحل "استفاده کردن از عملکرد Bookmark" در صفحه ۳۲ می باشند.

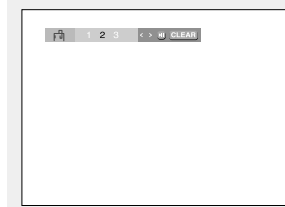

۴

دکمه های </> را برای انتخاب شماره نشانه گذاری که می خواهید حذف شود، فشار دهید.

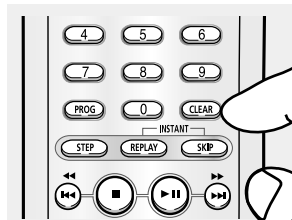

۵

دکمه CLEAR را برای حذف یک شماره علامت گذاری فشار دهید.

## استفاده کردن از عملکرد بزرگنمایی

### استفاده از عملکرد بزرگنمایی (DVD/VCD)



۱ در خلال حالت پخش یا مکث، دکمه **MENU** در کنترل از راه دور را فشار دهید.



۲ دکمه های  $\nabla/\blacktriangle$  را برای انتخاب **Function** فشار داده، سپس دکمه  $\blacktriangleright$  یا **ENTER** را فشار دهید.



۳ دکمه های  $\nabla/\blacktriangle$  را برای انتخاب "زوم (Zoom)" فشار داده، سپس دکمه  $\blacktriangleright$  یا **ENTER** را فشار دهید.

▶ در خلال پخش دی وی دی، دکمه **ENTER** را برای بزرگنمایی به ترتیب  $X2/X4/X2$  معمولی فشار دهید.

در حین پخش سی دی ویدئویی، **ENTER** را برای بزرگنمایی به ترتیب  $X2$  معمولی فشار دهید.

#### تذکر

هنگام پخش VCD 2.0، این عملکرد فقط هنگامی کار خواهد کرد که منو خاموش باشد. با فشار دکمه **DISC** یا **MENU** (منوی خاموش) را انتخاب کنید.

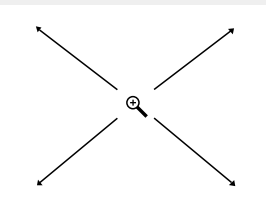

۴  $\nabla/\blacktriangle$  یا  $\blacktriangleleft/\blacktriangleright$  را برای انتخاب بخشی از صفحه که می خواهید بزرگ یا کوچک شود، فشار دهید. دکمه **ENTER** را فشار دهید.

## روش جازدن یک کارت حافظه

### این دستگاه ۱۰ نوع کارت حافظه مختلف را قبول می کند

کارت حافظه را بطور صحیح بصورتی که برچسب آن رو به بالا باشد جا بزنید، در غیر این صورت ممکن است کار نکند.

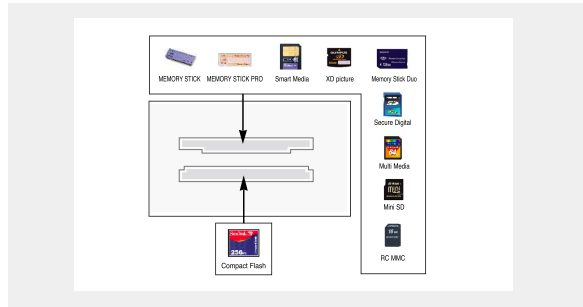

کارت چند شکافه ۱۰ نوع کارت حافظه را پشتیبانی می کند: کارت حافظه پرو، کارت حافظه دیو، کارت SD مینو و کارت عکس XD، MMC، RS-MMC، کارت رسانه هوشمند، کارت فلاش فشرده. هنگامیکه کارت ها وارد دو شکاف شده، کارتی که اول وارد شده اولویت پخش دارد.

#### تذکر

- اگر کامل جا زده نشود، "کارت حافظه" کار نخواهد کرد. برخی از کارتها ممکن است بطور صحیح عمل نکنند.
- اگر "کارت حافظه" را در حین عملکرد کارت خارج کنید، داده های ضبط شده ممکن است خراب شوند. بهتر است که آن را بعد از فشار دادن DVD/M.CARD برای برگشت به حالت DVD/CD خارج کنید.
- Memory Stick Duo، Mini SD و RS-MMC بایستی با استفاده از آداپتور و نه بطور مستقیم وارد شکاف شوند. ولی بعضی کارت های حافظه ممکن است بستگی به وضعیت آداپتور بطور صحیح کار نکنند.
- DVD/CD نمی تواند در حالت کارت حافظه پخش شود. اگر دکمه DVD/M.CARD یا OPEN را در حالت M.CARD فشار دهید، سیستم بطور خودکار وارد حالت DVD/CD می شود.
- هنگام فشار دادن دکمه DVD/M.CARD برای پخش مجدد دیسک، پخش کننده محلی که توقف کرده بودید را بیاد نخواهد آورد.

### هنگام پخش یک کارت حافظه

- ۱ یک کارت حافظه را جا بزنید.
- ۲ دکمه DVD/M.CARD را در کنترل از راه دور را فشار دهید.
- ۳ بر اساس نوع فایل ذخیره شده در کارت حافظه، فایل های صوتی مشابه فایل های MP3/WMA و فایل های عکس مشابه فایل های سی دی تصویری پخش خواهند شد. (به صفحات ۳۹ تا ۴۵ مراجعه کنید)

## پخش DVD AUDIO

۱

سینی دیسک را باز کنید.  
 دیسک DVD AUDIO را روی سینی قرار دهید.  
 - دیسک DVD AUDIO را بصورتی که بر چسب آن  
 بطرف بالا باشد قرار دهید.  
 سینی را ببندید.  
 - سینی بسته می شود و دیسک پخش می شود.

می توانید Info در منو عملکرد را با فشار دادن  
 دکمه MENU انتخاب کنید.

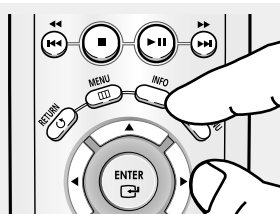

۲

در حین پخش، دکمه INFO  
 کنترل از راه دور را فشار  
 دهید.

۳



جهت انتخاب مورد دلخواه،  
 دکمه های ▲ / ▼ را فشار  
 دهید.

شما می توانید از دکمه های شماره دار کنترل از  
 راه دور بطور مستقیم برای دسترسی به یک  
 Group (گروه)، Track (تراک) یا Page (صفحه)  
 استفاده کرده یا پخش را از زمان دلخواه آغاز  
 کنید.

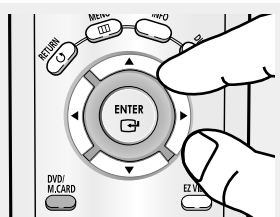

۴

دکمه های ▲ / ▼ را فشار  
 دهید تا تنظیم دلخواه را  
 ایجاد کرده و سپس دکمه  
 ENTER را فشار دهید.

۵

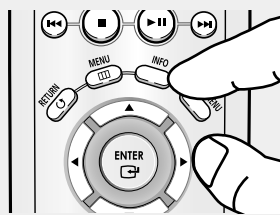

برای محو کردن صفحه،  
 دکمه INFO را مجدداً فشار  
 دهید.

## عملکردهای پیشرفته

### تذکر

اکثر دیسکهای DVD AUDIO در بصورت گروهی ضبط شده اند که می توانید این گروهها را با این عملکرد تغییر دهید. پخش گروه جایزه. برخی از دیسکهای DVD AUDIO دارای گروههای جایزه می باشند. اگر بخواهید که گروه جایزه را پخش کنید، باید کد گروه جایزه را وارد کنید. این کد معمولاً روی جعبه دیسک DVD AUDIO قرار دارد.	
برای دسترسی به تراک دلخواه در زمانی که بیش از یک عنوان در دیسک DVD AUDIO موجود باشد.	
اگر صفحاتی در دیسک DVD-AUDIO وجود داشته باشد، می توانید این شمایل را ببینید. برای دسترسی به صفحه دلخواه، می توانید از این عملکرد استفاده کنید.	
اگر نمایش اسلاید در دیسک DVD-AUDIO قرار داشته باشد، این شمایل را می توانید ببینید.	
اگر منطقه ویدئویی در دیسک DVD-AUDIO وجود داشته باشد، می توانید این شمایل را ببینید.	
اجازه پخش موزیک از زمان دلخواه با استفاده از دکمه های شماره دار را می دهد.	

### عملکرد صفحه، فهرست

#### تذکر

این عملکرد با توجه به نوع دیسک ممکن است کار نکند.

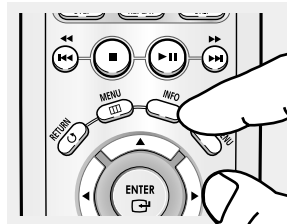
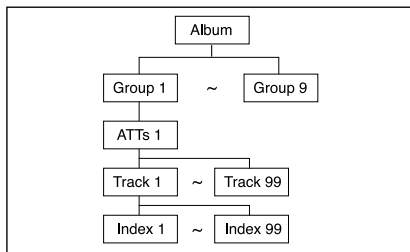

از عملکرد نمایش شمایل صفحه برای پرش به صفحه ای که گروه آن بیش از یک صفحه دارد استفاده کنید.  
- برخی از دیسکهای DVD-AUDIO دارای نمایش اسلاید می باشند. در حالت نمایش اسلاید، این عملکرد را نمی توان استفاده کرد.  
- PAGE (صفحه) تصویر ثابت است. شما می توانید تصاویر ثابت را هنگامی که دیسک DVD-AUDIO پخش می شود، تماشا کنید.

## عملکردهای پیشرفته

### پخش دوباره



- ▶ **Title** (عنوان) (Ⓜ): عنوانی که در حال پخش است را تکرار می کند.
- ▶ **Group** (گروه) (Ⓜ): گروهی که در حال پخش است را تکرار می کند.



### نمایش فرمت AUDIO



- ▶ **LPCM**: مدولاسیون کد پالس خطی. فرمت داده های صوتی فشرده نشده.
- ▶ **PPCM**: مدولاسیون کد پالس بسته ایی. فرمت داده های صوتی فشرده شده آزاد.

#### تذکر



برخی از دیسکهای DVD-AUDIO از میکس صوتی جلوگیری بعمل می آورند.

## منوی قطعات MP3/WMA/JPEG/MPEG4

دیسکهای MP3/WMA/JPEG/MPEG4 حاوی آهنگهای تکی و/یا تصاویری هستند که می توان آنان را در پوشه ها بترتیب زیر مرتب نمود. این موارد مشابه روشی است که در رایانه برای قرار دادن فایلها در پوشه های مختلف از آن استفاده می کنید.



سینی دیسک را باز کنید. دیسک را روی سینی قرار دهید. سینی را ببندید. سینی بسته می شود و این صفحه نمایش داده می شود.

- نام فایل در حال پخش کنونی.  - شمایل فایل MP3.
- زمان پخش فعلی.  - شمایل فایل WMA.
- حالت پخش فعلی: چهار حالت موجود می باشد. این حالات را می توان به ترتیب با فشار دادن دکمه REPEAT انتخاب نمود.  - شمایل فایل JPEG.
- پخش عادی: Off
- Track: تراک فعلی را تکرار می کند.
- Folder: پوشه فعلی را تکرار می کند.
- Random: فایلهای روی دیسک به ترتیب تصادفی پخش خواهند شد.
- نماد فایل AVI.  - شمایل فایل AVI.
- پوشه: شمایل پوشه.
- شمایل پوشه فعلی.  - شمایل پوشه فعلی.
- حالت دیسک ( حالت کارت حافظه)  - حالت دیسک ( حالت کارت حافظه).

## انتخاب کردن پوشه

پوشه را فقط می توان در حالت Stop انتخاب کرد.

### - برای گزینش پوشه اصلی

برای انتخابی پوشه مادر، دکمه RETURN را برای رفتن به پوشه مادر فشار دهید، یا دکمه های ▲/▼ را برای انتخاب ".." فشار دهید و دکمه ENTER را برای رفتن به پوشه مادر فشار دهید.

### - برای انتخاب پوشه همگانی

دکمه های ▲/▼ را برای روشن کردن پنجره سمت چپ فشار دهید. جهت انتخاب مورد دلخواه، دکمه های ▲/▼ را فشار دهید، سپس ENTER را فشار دهید.

### - برای انتخاب پوشه فرعی

دکمه های ▲/▼ را برای روشن کردن پنجره سمت راست فشار دهید. دکمه های ▲/▼ را برای انتخاب پوشه دلخواه فشار دهید، سپس ENTER را فشار دهید.

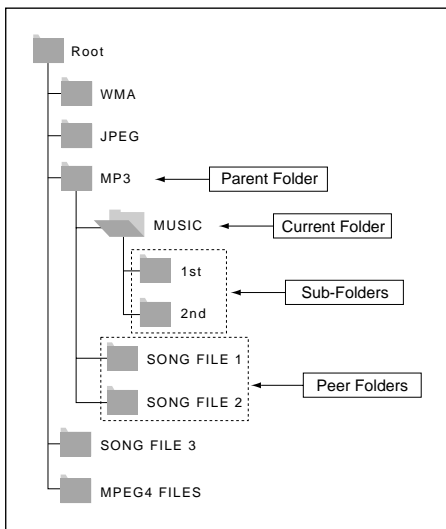

## پخش MP3/WMA



۱  
سینی دیسک را باز کنید.  
دیسک را روی سینی قرار  
دهید.  
سینی را ببندید.

▶ هنگامی که یک دیسک هم حاوی فایل‌های MP3 و هم فایل‌های WMA باشد، فقط یک نوع پخش خواهد شد، نه هر دو نوع.

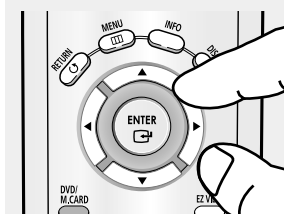

۲  
دکمه‌های ▲/▼ یا </> را  
برای انتخاب یک فایل  
آهنگ فشار دهید.  
برای آغاز پخش فایل آهنگ  
ENTER را فشار دهید.



### تذکر

- بر اساس نوع روش ضبط، برخی از دیسک‌های MP3 CD-R ممکن است پخش نشوند.
- نوشتن فایل‌های MP3 یا JPEG در کارت حافظه غیر ممکن است چون این دستگاه فقط خواندنی است.
- فقط فایل‌های فرمت MP3/WMA که دارای پسوند ".mp3" و ".wma" می‌توانند پخش گردند.

## پخش تکراری / تصادفی

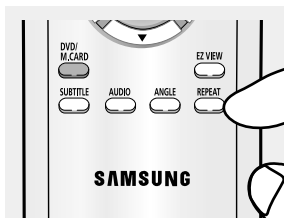

۱  
دکمه REPEAT را برای  
تغییر حالت پخش فشار  
دهید.  
چهار حالت وجود دارد: Off،  
Track، Folder و Random.

- Off : پخش عادی
  - Track : فایل آهنگ فعلی را تکرار می‌کند.
  - Folder : فایل‌های آهنگی که دارای پسوند مشابه در پوشه فعلی باشند را تکرار می‌کند.
  - Random : فایل‌های آهنگی که دارای پسوند مشابه باشند به ترتیب تصادفی پخش خواهند شد.
- برای بازگشت به پخش عادی، دکمه CLEAR را فشار دهید.



## فایل MP3/WMA

هنگامی که فایل‌های MP3 یا WMA را در CD-R ضبط می‌کنید، لطفاً موارد زیر را در نظر داشته باشید.

- فایل‌های MP3 یا WMA باید به فرمت ISO 9660 یا JOLIET باشند. فرمت ISO 9660 و فایل‌های Joliet MP3 یا WMA با Microsoft DOS یا Windows و Apple Mac سازگار می‌باشند. این فرمت معمولترین فرمت استفاده شده می‌باشد. کارت حافظه بیشتر از 4 گیگا بایت از FAT32 استفاده می‌کنند که ممکن است با این دستگاه سازگار نباشند.
- هنگام نامگذاری فایل‌های MP3 یا WMA، از بیشتر از ۸ حرف استفاده نکنید، و پسوند فایل را بصورت "mp3, wma" وارد کنید. فرمت نام عمومی: "mp3" عنوان "یا" wma عنوان". هنگام ساخت عنوان خود، مطمئن شوید که از ۸ حرف یا کمتر استفاده می‌کنید، فاصله خالی در نام وجود ندارد، و از بکارگیری حروف ویژه زیر خودداری کنید: (.,/,\,=,+).
- از یک نرخ انتقال باز کردن فشردگی حداقل برابر با ۱۲۸ کیلو بایت در ثانیه در زمان ضبط فایل‌های MP3 استفاده کنید. کیفیت صدا در فایل‌های MP3 اساساً به نرخ فشردگی سازی/باز کردن فشردگی که انتخاب می‌کنید بستگی دارد. بدست آوردن صدایی با کیفیت سی دی به نرخ نمونه گیری آنالوگ/دیجیتال بستگی دارد. یعنی تبدیل به فرمت WMA به حداقل نرخ نمونه گیری ۶۴ کیلو بیت در ثانیه و حداکثر ۱۹۲ کیلو بیت در ثانیه نیاز دارد. بر عکس این حالت، فایل‌های که دارای نرخهای باز کردن فشردگی پایینتر از ۶۴ کیلو بیت در ثانیه یا بالاتر از ۱۹۲ کیلو بیت در ثانیه باشند بطور صحیح پخش نخواهند شد.
- سعی کنید فایل‌های حفاظت شده در برابر برداری MP3 را ضبط نکنید. برخی از فایل‌های حفاظت شده برای جلوگیری از نسخه برداری غیر قانونی رمزگذاری و حفاظت کد شده اند. این فایلها از انواع زیر می‌باشند: Windows MediaTM (علامت ثبت شده تجاری شرکت Microsoft) و SDMITM (علامت ثبت شده تجاری بنیاد SDMI) نمی‌توانید اینگونه فایلها را نسخه برداری کنید.
- مهم: توصیه‌های بالا را نمی‌توان به عنوان تضمینی در مورد اینکه این پخش کننده دی وی دی فایل‌های MP3 را پخش خواهد کرد تلقی نمود یا آنها را بعنوان تضمینی برای کیفیت صدا در نظر گرفت. باید توجه داشته باشید که برخی از فن آوریها و روشهای ضبط فایل MP3 روی CD-R ها از پخش بهینه این فایلها در پخش کننده دی وی دی شما جلوگیری می‌کند (افت کیفیت صدا در برخی موارد، عدم توانایی پخش کننده در خواندن این فایلها).
- این دستگاه می‌تواند تا ۲۰۰۰ فایل و ۳۰۰ پوشه در هر دیسک را پخش کند.

## پخش MPEG4

### عملکرد پخش MPEG4

فایلهای AVI برای نگه داری داده های صوتی و تصویری بکار می روند. تنها می تواند فایلهای فرمت AVI که پسوند "avi" دارند را پخش کرد.



سینی دیسک را باز کنید.  
دیسک را بر روی سینی  
بگذارید.  
سینی را ببندید.

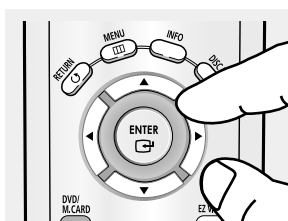

جهت انتخاب یک فایل  
(DivX/XviD)، دکمه های  
/ یا / را فشار  
داده، سپس دکمه  
ENTER را  
فشار دهید.



## پخش دوباره

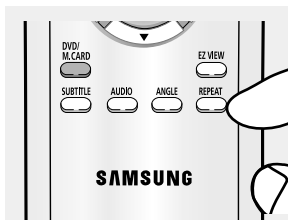

برای تغییر حالت پخش،  
دکمه REPEAT را فشار  
دهید. حالت وجود دارد، از  
قبیل خاموش (Off)، پوشه  
(Folder)، عنوان (Title) و A-B

- پوشه (Folder) : فایلهای AVI را تکرار می کند که در پوشه فعلی پسوند مشابه دارند.
- عنوان (Title) : عنوانی که پخش می شود را تکرار می کند.
- A-B : یک بخش از فایلی که انتخاب می کنید را تکرار می کند.

## عملکردهای پیشرفته

### توصیف عملکرد MPEG4

صفحه مراجعه	توصیف	عملکرد
-	در حین پخش، دکمه «یا» یا «یا» را فشار دهید، به مدت ۵ دقیقه به عقب یا جلو حرکت می کند.	رد شدن (یا یا)
-	در حین پخش، دکمه SEARCH «یا» را فشار داده و نگه دارید تا با سرعت بیشتری جستجو شود. (X۸، X۴، X۲)	جستجو (یا یا)
صفحه ۱۸	به شما امکان می دهد تا با سرعت کمتری در فایل AVI جستجو کنید. (X۲/۱، X۴/۱، X۸/۱)	پخش حرکت آهسته
صفحه ۱۸	هر بار که دکمه STEP فشار داده شود، یک قاب جدید نمایان خواهد شد.	پخش حرکت مرحله ای
صفحه ۲۴	ترتیب. X۲/X۴/X۸/عادی به	زوم

### فایل CD-R AVI

این دستگاه می تواند فرمتهای فشرده ویدیویی زیر را در فرمت فایل AVI پخش کند:

- محتویات DivX 3.11
- محتویات DivX 4 (بستگی به MPEG4 Simple Profile)
- محتویات DivX 5 (MPEG4 simple profile) با اضافه خاصیتهاي اضافي از قبيل قابهاي دو طرفه. و GMC نیز پشتیبانی می شوند.
- محتویات سازگار با XviD MPEG4.

این دستگاه از همه قدرت تفکیکها تا حداکثر زیر پشتیبانی می کند.

DivX5	XviD و DivX4 و DivX3.11
720 x 480 @30fps 720 x 576 @25fps : حداکثر بیت ریت : 4Mbps	بیت ریت ممکن است نوسان کند: وسیله ممکن است از رمزگشایی قسمتهای بیت ریت بالا رد شود و هنگامیکه بیت ریت به میزان عادی برگشت دوباره رمزگشایی را شروع کند.

- ممکن است بستگی به فایل MPEG4، این عملکردها کار نکنند.

### تذکر

- بعضی فایلهاي MPEG4 که بر روی کامپیوتر شخصی ایجاد می شوند ممکن است پخش نشوند. به همین دلیل نوع Codec، نسخه و قدرت تفکیک بالا بر روی مشخصات پشتیبانی نمی شود.
- این دستگاه از CD-R/RW نوشته شده در MPEG4 مطابق با "فرمت ISO9660" پشتیبانی می کند.
- این دستگاه از فرمت های فایل زیرنویس از قبیل SMI، SRT، SUB، SSA، ASS، PSD، و TXT. پشتیبانی می کند.

## پخش سی دی عکس



۱ پوشه دلخواه را انتخاب کنید.



۲ دکمه های ▲/▼ را برای انتخاب فایل عکس در منوی قطعات فشار داده، سپس دکمه ENTER را فشار دهید.



۳ دکمه INFO ابر برای نمایش منو فشار دهید.  
دکمه ◀/▶ را برای انتخاب منویی که می خواهید تماشا کنید فشار داده، سپس دکمه ENTER را فشار دهید.

### تذکر

- اگر دکمه ای برای ۱۰ ثانیه روی کنترل از راه دور فشار داده نشود، منو محو خواهد شد.
- برای بازگشت به منوی قطعات دکمه STOP را فشار دهید.
- هنگامی که سی دی تصویر کدک را پخش می کنید، دستگاه عکس، نه منوی قطعات، را مستقیماً پخش می کند.

### نمایش اسلاید

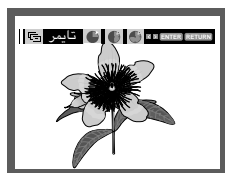

### صفحه آلبوم

• به صفحه آلبوم برمی گردد.

- برای دیدن شش عکس بعدی، دکمه ▶▶ را فشار دهید.
- برای دیدن شش عکس قبلی، دکمه ◀◀ را فشار دهید.

### چرخش

• هر بار که دکمه ENTER فشار داده شود، عکس ۹۰ درجه موافق حرکت عقربه های ساعت می چرخد.

### بزرگنمایی

• ▲/▼ یا ▶/◀ را برای انتخاب بخشی از صفحه که می خواهید بزرگ یا کوچک شود، فشار دهید. دکمه ENTER را فشار دهید. هر بار که دکمه ENTER فشار داده شود، تصویر تا حداکثر X4 برابر بزرگ می شود. (X2 ← ۴ ← X2 ← عادی)

- دستگاه وارد حالت نمایش اسلاید می شود.
- قبل از شروع نمایش اسلاید، فواصل بین عکس باید تنظیم شود. دکمه ▶/◀ را برای انتخاب نماد مورد نظر فشار داده، سپس دکمه ENTER را فشار دهید.
- تصاویر با فواصل ۶ ثانیه ای بطور اتوماتیک تعویض می شوند.
- تصاویر با فواصل ۱۲ ثانیه ای بطور اتوماتیک تعویض می شوند.
- تصاویر با فواصل ۱۸ ثانیه ای بطور اتوماتیک تعویض می شوند.

### تذکر

- بستگی به اندازه فایل، مقدار زمانی بین هر تصویر ممکن است با فاصله زمانی تنظیم شده متفاوت باشد.
- اگر دکمه ای را فشار ندهید، نمایش اسلاید بصورت پیش فرض بعد از حدود ۱۰ ثانیه بطور اتوماتیک شروع می شود.

### دیسکهای JPEG

هنگام پخش CD-R/ کارت حافظه/ سی دی تصویری

- فقط فایل‌های دارای پسوند ".jpg" و "JPG" می‌توانند پخش گردند.
- اگر دیسک بسته نشده باشد، آغاز پخش بیشتر طول خواهد کشید و ممکن است تمامی فایل‌های ضبط شده پخش نشوند.
- فقط دیسک‌های CD-R دارای فایل‌های JPEG در فرمت ISO 9660 یا Joliet می‌توانند پخش گردند.
- برخی از کارتهای حافظه ممکن است بطور صحیح عمل نکنند.
- نام فایل JPEG نمی‌تواند بیش از ۸ حرف باشد و نباید حاوی فاصله خالی یا حروف ویژه باشد (+ = / .).
- فقط یک دیسک چند جلسه‌ای ترتیبی می‌تواند پخش گردد. اگر بخش خالی در یک دیسک چند جلسه‌ای وجود داشته باشد، دیسک را فقط تا بخش خالی می‌توان پخش کرد.
- حداکثر تا ۲۰۰۰ تصویر را می‌توان در یک دیسک تک ضبط نمود.
- سی دی‌های عکس کدک توصیه می‌شوند.
- هنگام پخش سی دی تصویر کدک، فقط فایل‌های JPEG در پوشه عکسها را می‌توان پخش کرد.
- سی دی عکس کدک: فایل‌های JPEG در پوشه عکسها می‌توانند بطور اتوماتیک پخش شوند.
- سی دی عکس کونیکا: اگر می‌خواهید عکس را مشاهده کنید، فایل‌های JPEG در منوی قطعات را انتخاب کنید.
- سی دی عکس فوجی: اگر می‌خواهید عکس را مشاهده کنید، فایل‌های JPEG در منوی قطعات را انتخاب کنید.
- سی دی عکس QSS: دستگاه نمی‌تواند دیسک عکس QSS را پخش کند.
- اگر تعداد فایلها در دیسک ۱ بیش از ۲۰۰۰ باشد، فقط فایل‌های JPEG می‌توانند پخش شوند.
- اگر تعداد پوشه‌های دیسک ۱ بیشتر از ۳۰۰ باشد، فقط پوشه‌های فایل‌های JPEG می‌توانند پخش شوند.

# فصل ۵

## تغییر دادن منوی تنظیم

### استفاده از منوی تنظیم

منوی Setup به شما اجازه می دهد تا پخش کننده دی وی خود را با انتخاب ترجیحات مختلف زبان، تنظیم سطح والدین، حتی تنظیم پخش کننده با نوع صفحه تلویزیونی که دارید، سفارشی نمایید.



هنگامی که دستگاه در حالت توقف قرار دارد، دکمه MENU را در کنترل از راه دور فشار دهید. دکمه های ▲/▼ را برای انتخاب Setup فشار داده، سپس دکمه ► یا ENTER را فشار دهید.

- 1 تنظیم زبان (Language Setup) : زبان را تنظیم می کند.
- 2 تنظیم صدا (Audio Setup) : گزینه های صدا را تنظیم می کند.
- 3 تنظیم نمایش : گزینه های نمایش را تنظیم می کند. برای انتخاب نوع صفحه ای که می خواهید (Display Setup) مشاهده کنید و گزینه های متعدد نمایش از این حالت استفاده کنید.
- 4 تنظیم والدین : تنظیم سطح والدین. به کاربران اجازه می دهد تا سطح مورد نیاز را برای جلوگیری (Parental Setup) کودکان از مشاهده فیلمهای نامناسب مانند فیلمهای دارای خشونت، موضوعات مربوط به بزرگسالان و غیره، تنظیم نمایند.
- 5 DivX(R) موضوع ثبت : لطفاً از کد ثبت برای ثبت این دستگاه پخش با فرمت DivX(R) Video On Demand (Divx(R) Registration) استفاده شود. برای اطلاعات بیشتر به [www.divx.com/vod](http://www.divx.com/vod) بروید.

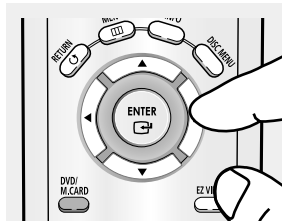

دکمه های ▲/▼ را برای دسترسی به ویژگیهای مختلف فشار دهید. دکمه ► یا دکمه ENTER را برای دسترسی به ویژگیهای فرعی فشار دهید.

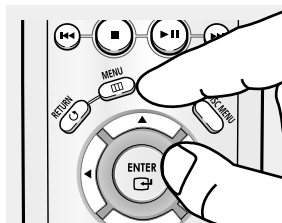

برای محو کردن صفحه تنظیم بعد از تنظیم کردن، دکمه MENU را دوباره فشار دهید.

#### تذکر

با توجه به نوع دیسک، برخی از گزینه های Setup Menu ممکن است عمل نکند.

## تنظیم کردن ویژگیهای زبان

اگر منوی پخش کننده، منوی دیسک، صدا و زبان زیر نویس را از قبل تنظیم کرده اید، آنها هر بار که شما فیلمی را تماشا می کنید بطور اتوماتیک ظاهر خواهند شد.

### استفاده کردن از زبان Player Menu



۱ در زمانی که دستگاه در حالت توقف است، دکمه Menu را فشار دهید.



۲ دکمه های ▲/▼ را برای انتخاب Setup فشار داده، سپس دکمه ▶ یا ENTER را فشار دهید.



۳ دکمه های ▲/▼ را برای انتخاب "تنظیم زبان" (Language Setup) فشار داده، سپس دکمه ▶ یا ENTER را فشار دهید.



۴ دکمه های ▲/▼ را برای انتخاب "منوی پخش (Player Menu)" فشار داده، سپس دکمه ▶ یا ENTER را فشار دهید.



۵ دکمه های ▲/▼ را برای انتخاب زبان دلخواه فشار دهید، سپس دکمه ▶ یا ENTER را فشار دهید.

▶ - زبان انتخاب می شود و صفحه به منوی "تنظیم زبان (Language Setup)" باز می گردد.

- برای محو کردن منوی تنظیم، دکمه MENU را فشار دهید.

## تغییر دادن منوی تنظیم

### استفاده کردن از منوی زبان دیسک

این عملکرد فقط زبان متن را در صفحات disc menu تغییر می دهد.

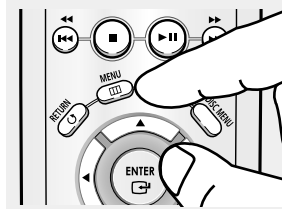

۱ در زمانی که دستگاه در حالت توقف است، دکمه Menu را فشار دهید.



۲ دکمه های ▲/▼ را برای انتخاب Setup فشار داده، سپس دکمه ▶ یا ENTER را فشار دهید.



۳ دکمه های ▲/▼ را برای انتخاب "تنظیم زبان" (Language Setup) فشار داده، سپس دکمه ▶ یا ENTER را فشار دهید.



۴ دکمه های ▲/▼ را برای انتخاب "منوی دیسک" (Disc Menu) فشار داده، سپس دکمه ▶ یا ENTER را فشار دهید.



۵ دکمه های ▲/▼ را برای انتخاب زبان دلخواه فشار دهید، سپس ▶ یا ENTER را فشار دهید.

- ▶ اگر زبانی که می خواهید لیست نشده است، "بقیه (Others)" را انتخاب کنید.
- اگر زبان انتخاب شده روی دیسک ضبط نشده است، زبان از قبل ضبط شده اصلی انتخاب می شود.
- زبان انتخاب می شود و صفحه به منوی "تنظیم زبان (Language Setup)" باز می گردد.
- برای محو کردن منوی تنظیم، دکمه MENU را فشار دهید.



## تغییر دادن منوی تنظیم

### انتخاب کردن زبان صدا

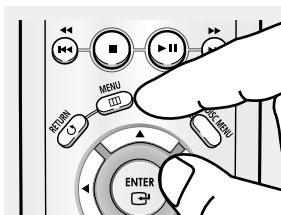

در زمانی که دستگاه در حالت توقف است، دکمه Menu را فشار دهید.



دکمه های  $\nabla/\blacktriangle$  را برای انتخاب Setup فشار داده، سپس دکمه  $\blacktriangleright$  یا ENTER را فشار دهید.



دکمه های  $\nabla/\blacktriangle$  را برای انتخاب "تنظیم زبان" (Language Setup) داده، سپس دکمه  $\blacktriangleright$  یا ENTER را فشار دهید.



دکمه های  $\nabla/\blacktriangle$  را برای انتخاب "صدا (Audio)" فشار داده، سپس دکمه  $\blacktriangleright$  یا ENTER را فشار دهید.



دکمه های  $\nabla/\blacktriangle$  را برای انتخاب زبان دلخواه فشار دهید، سپس  $\blacktriangleright$  یا ENTER را فشار دهید.

- ▶ اگر می خواهید زبان تراک صوتی پیش فرض با زبان اصلی ضبط شده در دیسک یکی باشد، "اصلی (Original)" را انتخاب کنید.
- اگر زبانی که می خواهید لیست نشده است، "بقیه (Others)" را انتخاب کنید.
- اگر زبان انتخاب شده روی دیسک ضبط نشده است، زبان از قبل ضبط شده اصلی انتخاب می شود.
- زبان انتخاب می شود و صفحه به منوی "تنظیم زبان (Language Setup)" باز می گردد
- برای محو کردن منوی تنظیم، دکمه MENU را فشار دهید.

# تغییر دادن منوی تنظیم

## استفاده کردن از زبان زیر نویس

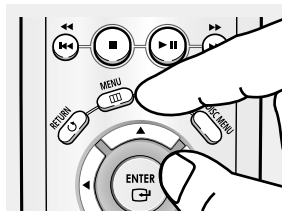

۱ در زمانی که دستگاه در حالت توقف است، دکمه Menu را فشار دهید.



۲ دکمه های ▲ / ▼ را برای انتخاب Setup فشار داده، سپس دکمه ▶ یا ENTER را فشار دهید.



۳ دکمه های ▲ / ▼ را برای انتخاب "تظیم زبان" (Language Setup) فشار داده، سپس دکمه ▶ یا ENTER را فشار دهید.



۴ دکمه های ▲ / ▼ را برای انتخاب "زیر نویس (Subtitle)" فشار داده، سپس دکمه ▶ یا ENTER را فشار دهید.



۵ دکمه های ▲ / ▼ را برای انتخاب زبان دلخواه فشار دهید، سپس ▶ یا ENTER را فشار دهید.

- اگر می خواهید زبان زیر نویس با زبان انتخاب شده به عنوان زبان صدا مشابه باشد، "خودکار (Automatic)" را انتخاب کنید.
- اگر زبانی که می خواهید لیست نشده است، "بقیه (Others)" را انتخاب کنید. برخی از دیسکها ممکن است حاوی زبانی که شما به عنوان زبان اولیه انتخاب می کنید نباشند؛ در این صورت دیسک از تنظیمات اصلی زبان خود استفاده خواهد کرد.
- زبان انتخاب می شود و صفحه به منوی تنظیم باز می گردد.
- برای محو کردن منوی تنظیم، دکمه MENU را فشار دهید.

## تغییر دادن منوی تنظیم

### تنظیم کردن گزینه های صدا

گزینه های صدا به شما اجازه می دهد تا دستگاه صوتی و تنظیمات وضعیت صدا را با توجه به سیستم صوتی مورد استفاده، تنظیم کنید.



▶ - برای محو کردن منوی تنظیم، دکمه MENU را فشار دهید.



## تغییر دادن منوی تنظیم

### 1 Dolby Digital Out

– PCM : صدا را به PCM (2CH) تبدیل می کند.  
– Bitstream : دالبی دیجیتال را از طریق خروجی دیجیتال خارج می کند. Bitstream را هنگام وصل شدن به یک رمزگشای دالبی دیجیتال استفاده کنید.

### 2 MPEG-2 Digital Out

– PCM : صدا را به PCM (2CH) تبدیل می کند.  
– Bitstream : صدا را به جریان بی تی MPEG-2 (۵/۱ کانال یا ۸ کانال). تبدیل می کند Bitstream را هنگام استفاده از خروجی صدای دیجیتال انتخاب کنید.

### 3 DTS

ON را هنگام وصل شدن به رمزگشای DTS انتخاب کنید.  
– خاموش (Off) : سیگنال دیجیتال را خارج نمی کند.  
– روشن (On) : جریان بی تی DTS را از طریق خروجی دیجیتال خارج می کند.

#### تذکر

• هنگامی که یک دیسک صوتی DTS را پخش می کنید، خروجی صدای آنالوگی وجود ندارد.

### 4 Dynamic Compression (فشرده سازی پویا)

– روشن (On) : برای انتخاب فشرده سازی دینامیک.  
– خاموش (Off) : برای انتخاب محدوده استاندارد.

### 5 PCM Down Sampling (نمونه گیری PCM)

– روشن (On) : این مورد را هنگامی که آمپلی فایر وصل شده به پخش کننده با حالت ۹۶ کیلو هرتز سازگار نباشد انتخاب کنید. در این حالت، سیگنالهای ۹۶ کیلو هرتز به ۴۸ کیلو هرتز تبدیل می شوند.  
– خاموش (Off) : این مورد را هنگامی که آمپلی فایر وصل شده به پخش کننده با حالت ۹۶ کیلو هرتز سازگار است انتخاب کنید. در این حالت، تمامی سیگنالها بدون هیچگونه تغییری خارج می شوند.

#### تذکر

حتی هنگامی که PCM Down sampling روی Off باشد  
• برخی از دیسکها فقط صدای نمونه گیری شده در سطح پائینتر را از طریق خروجیهای دیجیتال خارج می کنند.

تحت امتیاز Dolby Laboratories ساخته شده. علامت های "Dolby" و "double-D" علامت تجاری Dolby Laboratories می باشند.  
"DTS" و "DTS Digital Out" علامت تجاری شرکت Digital Theater Systems می باشند.

## تغییر دادن منوی تنظیم

### تنظیم کردن گزینه های نمایش

گزینه های نمایش شما را قادر می سازند تا عملکردهای مختلف ویدئویی پخش کننده را تنظیم کنید.

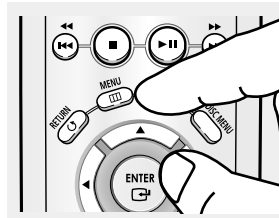

۱ در زمانی که دستگاه در حالت توقف است، دکمه **Menu** را فشار دهید.



۲ دکمه های ▲ / ▼ را برای انتخاب **Setup** فشار داده، سپس دکمه ▶ یا **ENTER** را فشار دهید.



۳ دکمه های ▲ / ▼ را برای انتخاب **تنظیم نمایش (Display Setup)** فشار داده، سپس دکمه ▶ یا **ENTER** را فشار دهید.

▶ - برای محو کردن منوی تنظیم، دکمه **MENU** را فشار دهید.



۴ دکمه های ▲ / ▼ را برای انتخاب زبان دلخواه فشار دهید، سپس دکمه ▶ یا **ENTER** را فشار دهید.

## تغییر دادن منوی تنظیم

– PAL : در صورت استفاده کردن از دیسک PAL

- اگر سیستم تلویزیون شما فقط دارای ورودی ویدئویی NTSC است، باید "NTSC" را انتخاب کنید.

- اگر سیستم تلویزیون شما فقط دارای ورودی PAL می باشد، باید "PAL" را انتخاب کنید.

### ۶ خروجی ویدی و (Video Output)

Video Output را انتخاب کنید.

– S-VIDEO/مخلوط (COMPOSITE/S-VIDEO) :

هنگامی که می خواهید از ویدئو و خروجی S-video استفاده شود، آن را انتخاب کنید.

– سیستم (I-SCAN) (Component (I-SCAN)) :

هنگامی که می خواهید از خروجی کامپوننت آمیخته (625i/525i) استفاده شود، آن را انتخاب کنید.

– سیستم (P-SCAN) (Component (P-SCAN)) :

هنگامی که می خواهید از خروجی کامپوننت تدریجی (625p/525p) استفاده شود، آن را انتخاب کنید.

- اگر انتخاب Yes/No در منوی فرعی Display Setup ظرف ۱۰ ثانیه انتخاب نشود، صفحه به منوی قبل باز می گردد.

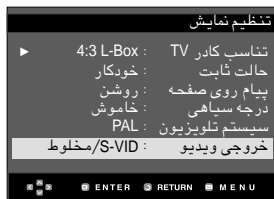

- برای دانستن اینکه آیا تلویزیون شما از اسکن تدریجی پشتیبانی می کند به دفترچه راهنمای استفاده کننده تلویزیون خود مراجعه کنید. اگر اسکن تدریجی پشتیبانی می شود، تنظیمات اسکن تدریجی دفترچه در راهنمای کاربر تلویزیون خود را در منوی سیستم تلویزیون دنبال کنید.
- اگر Video Output بطور غلط تنظیم شود، صفحه ممکن است قفل گردد.

### ۱ تناسب کادر (TV Aspect)

بر اساس نوع تلویزیونی که دارید، ممکن است بخواهید که تنظیمات صفحه را تنظیم کنید (درجه بزرگنمایی).

– 4:3 باریک (4:3 Letter Box) : هنگامی که می خواهید کل درجه 16:9 بزرگنمایی صفحه دیسکهای دی وی دی را مشاهده کنید، این حالت را انتخاب کنید، حتی اگر تلویزیونی که دارید دارای درجه بزرگنمایی 4:3 باشد. نوارهای مشکی در بالا و آئین صفحه ظاهر می شوند.

– 4:3 بریده (4:3 Pan Scan) : در تلویزیونهای اندازه معمولی، هنگامی که می خواهید بخش مرکزی صفحه 16:9 را مشاهده کنید، این حالت را انتخاب کنید. (بخش انتهایی چپ و راست تصویر فیلم بریده خواهند شد.)

– 16:9 پهن (16:9 Wide) : می توانید تصویر کامل 16:9 را در تلویزیون صفحه پهن خود مشاهده کنید.



### ۲ حالت ثابت (Still Mode)

این گزینه ها به جلوگیری از لرزش تصویر در حالت بی حرکت کمک خواهند کرد و متن کوچک را واضحتر نمایش خواهند داد.

– Auto : هنگام انتخاب Auto، حالت Field/Frame بطور اتوماتیک تبدیل خواهند شد.

– Field : این گزینه را در حالت Auto در زمانی که صفحه می لرزد، انتخاب کنید.

– Frame : این ویژگی را در حالت Auto در زمانی که می خواهید حروف کوچک را واضحتر ببینید، انتخاب کنید.

### ۳ پیام روی صفحه (Screen Messages)

برای روشن یا خاموش کردن پیامهای روی صفحه از آن استفاده کنید.

### ۴ درجه سیاهی (Black Level)

روشنایی صفحه را تنظیم می کند. (روشن (On) یا خاموش (Off)) این مورد در حالت تدریجی عمل نمی کند.

### ۵ سیستم تلویزیون (TV System)

– NTSC : در صورت استفاده کردن از دیسکهای NTSC

- اگر سیستم تلویزیون شما فقط دارای ورودی ویدئویی PAL است، باید "PAL" را انتخاب کنید. هنگامی که "PAL" را انتخاب می کنید، فرمت خروجی آمیخته، خروجی PAL ۶۰ هرتزی است.
- اگر سیستم تلویزیون شما فقط دارای ورودی NTSC است، باید "NTSC" را انتخاب کنید.

## تغییر دادن منوی تنظیم

### تنظیم کردن کنترل والدین

عملکرد کنترل والدین با دی وی دی هایی که به آنان درجه بندی تخصیص داده شده است عمل می کند، که به شما در کنترل انواع دی وی دی هایی که خانواده شما مشاهده می کند، کمک می کند. ۸ نوع سطح درجه بندی در یک دیسک وجود دارد.

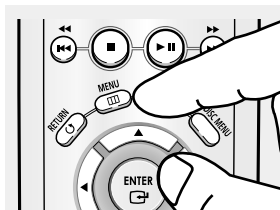

۱ در زمانی که دستگاه در حالت توقف است، دکمه **Menu** را فشار دهید.



۲ دکمه های **▲/▼** را برای انتخاب **Setup** فشار داده، سپس دکمه **▶** یا **ENTER** را فشار دهید.



۳ دکمه های **▲/▼** را برای انتخاب **"تنظیم والدین (Parental Setup)"** فشار داده، سپس دکمه **▶** یا **ENTER** را فشار دهید.



۴ دکمه **▶** یا **ENTER** را در صورتی که می خواهید از کلمه عبور استفاده کنید را برای انتخاب **"بله (Yes)"** فشار دهید. صفحه "رمز را وارد کنید (Enter Password)" ظاهر می شود.

▶ برای محو کردن منوی تنظیم، دکمه **MENU** را فشار دهید.



۵ کلمه عبور خود را وارد کنید. صفحه "وارد کردن مجدد رمز (Re-enter Password)" برای تایید کلمه عبور ظاهر می شود. کلمه عبور خود را مجدداً وارد کنید. پخش کننده قفل شده است (🔒).



# تغییر دادن منوی تنظیم

## تنظیم کردن سطح درجه بندی

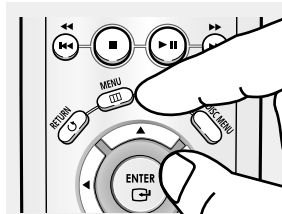

۱ در زمانی که دستگاه در حالت توقف است، دکمه Menu را فشار دهید.



۲ دکمه های ▲/▼ را برای انتخاب Setup فشار داده، سپس دکمه ▶ یا ENTER را فشار دهید.



۳ دکمه های ▲/▼ را برای انتخاب "تنظیم والدین" (Parental Setup) فشار داده، سپس دکمه ▶ یا ENTER را فشار دهید.



۴ کلمه رمز خود را وارد کنید.



۵ دکمه های ▲/▼ را برای انتخاب "رده بندی سنی" (Level Rating) فشار داده، سپس دکمه ▶ یا ENTER را فشار دهید.



۶ دکمه های ▲/▼ را برای انتخاب سطح درجه بندی که می خواهید فشار داده، سپس دکمه ▶ یا ENTER را فشار دهید. (مثال تنظیم کردن در "سطح 6 (Level 6)".)

▶ برای محو کردن منوی تنظیم، دکمه MENU را فشار دهید.

برای مثال، اگر سطح 6 را انتخاب کنید، دیسکهایی که سطح 7 یا 8 باشند پخش نخواهند شد.



# تغییر دادن منوی تنظیم

## تغییر دادن کلمه عبور

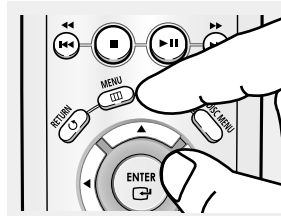

در زمانی که دستگاه در حالت توقف است، دکمه Menu را فشار دهید.



دکمه های ▲/▼ را برای انتخاب Setup فشار داده، سپس دکمه ▶ یا ENTER را فشار دهید.



دکمه های ▲/▼ را برای انتخاب "تنظیم والدین" (Parental Setup) فشار داده، سپس دکمه ▶ یا ENTER را فشار دهید. صفحه "رمز را وارد کنید" (Enter Password) می شود. کلمه عبور خود را وارد کنید.

▶ برای محو کردن منوی تنظیم، دکمه MENU را فشار دهید.



دکمه های ▲/▼ را برای انتخاب "رمز را عوض کنید" (Change Password) فشار داده، سپس دکمه ▶ یا ENTER را فشار دهید. کلمه رمز جدید خود را وارد کنید. کلمه رمز جدید خود را مجدداً وارد کنید.



### تذکر

اگر کلمه عبور خود را فراموش کرده اید، به "فراموش کردن کلمه عبور" در راهنمای عیب یابی مراجعه کنید.

# فصل ۷

## مرجع

### ارتقای سفت افزار

#### مقدمه

از طریق سایت اینترنت (www.samsung.com) ، اغلب از ارتقای نرم افزار برای بهبود عملکرد این دستگاه به آخرین وضعیت پشتیبانی می کند. ویژه جدید ادامه پیدا می کند و آن نمایان می شود. بهبودهای اجرا شده بستگی به نرم افزار ارتقایی که استفاده می کنید دارد با اضافه نرم افزاری که پخش کننده دی وی قبل از ارتقاء داشت.

#### چطور یک دیسک ارتقایی درست کنید

فایل داون لود شده را با استفاده از تنظیمات زیر، بر روی یک دیسک CD-R یا CD-RW خالی بنویسید.

۱

بایستی یک فایل جدید را از طریق مرکز داون لود سایت اینترنت Samsung (www.samsung.com) داون لود کنید

۲

با استفاده از CD-RW کامپیوتر خود، فایل را به دیسک بنویسید.

#### تذکر

- رده فایل سیستم CD-ROM ISO
- مجموعه کاراکتر ISO 9660
- نهایی شده، جلسه تکی
- سرعت نوشتن پایین

### روال ارتقاء

۱



ارتقای سفت افزار در صفحه نمایش نمایان می شود

سینی دیسک را باز کنید. دیسک را بر روی سینی بگذارید. سینی را ببندید. صفحه ارتقایی سفت افزار نمایان می شود.

۲



ارتقای سفت افزار شروع می شود

جهت انتخاب Total (جمع)، دکمه < / > را فشار داده، سپس دکمه ENTER را فشار دهید

۳



دکمه های رقمی را برای انتخاب زبان مورد نظر فشار دهید.

▶ در وسط نوشتن، سینی بطور اتوماتیک باز خواهد شد. بعد از خارج کردن دیسک، برای در حدود ۲ دقیقه صبر کنید.

- اگر دستگاه بطور موفقیت آمیز بروز آورده شده، دستگاه بعد از بستن سینی بطور اتوماتیک خاموش و روشن خواهد شد.

▶ هنگامیکه دستگاه روشن شد، این صفحه نمایان خواهد شد.

#### تذکر

- اگر زبان منو انتخاب شود (Select Menu Language) نمایان نشد، لطفاً با "مرکز تعمیر Samsung" تماس بگیرید.
- در حین ارتقاء، هیچ دکمه ای را فشار نداده و سیم برق را نکشید.
- روال ارتقاء ممکن است تغییر کند، به وب سایت رجوع شود. (www.samsung.com)

## عیب یابی

قبل از درخواست خدمات (عیب یابی)، لطفاً موارد زیر را بررسی کنید.

صفحه	اقدام	مشکل
P۴	<ul style="list-style-type: none"> <li>باتریهای کنترل از راه دور بررسی کنید. ممکن است نیاز به تعویض داشته باشند.</li> <li>با کنترل از راه دور از فاصله ای بیشتر از ۲۰ فوت کار نکنید.</li> <li>باتریها را در آورید و آنها را برای چند دقیقه نگاه دارید تا ریزپردازنده داخل کنترل از راه دور را بازنشانی کنید. باتریها را دوباره نصب کنید و سعی کنید دوباره با کنترل از راه دور کار کنید.</li> </ul>	هیچ عملی را نمی توان با استفاده از کنترل از راه دور انجام داد.
P۷	<ul style="list-style-type: none"> <li>مطمئن شوید که دیسک بصورتی که برچسب آن رو به بالا باشد، قرار گرفته است.</li> <li>کد منطقه دی وی دی را بررسی کنید.</li> </ul>	دیسک پخش نمی شود.
P۱۶ P۵۲-۵۱	<ul style="list-style-type: none"> <li>صدای ۵/۱ کانال فقط زمانی تولید مجدد می شود که شرایط زیر برقرار باشد:</li> <li>۱) پخش کننده دی وی دی به آمپلی فایر مناسب وصل شده باشد</li> <li>۲) دیسک بصورت ۵/۱ کانال ضبط شده باشد.</li> <li>بررسی کنید که دیسک در حال پخش دارای علامت "ch ۵/۱" در بیرون باشد.</li> <li>بررسی کنید که سیستم صوتی وصل شده است و بطور صحیح کار می کند.</li> <li>در SETUP Menu، آیا Audio Output روی Bitstream تنظیم شده است؟</li> </ul>	صدای ۵/۱ کانال تولید مجدد نمی شود.
	<ul style="list-style-type: none"> <li>ویژگیها یا اقدام مربوطه در این زمان نمی تواند انجام داده شود چون:</li> <li>۱. نرم افزار دی وی دی آن را ممنوع کرده است.</li> <li>۲. نرم افزار دی وی دی این ویژگی را پشتیبانی نمی کند (مثال، زوایا).</li> <li>۳. این ویژگی در این زمان موجود نیست.</li> <li>۴. شما شماره عنوان یا شماره فصل یا جستجوی زمانی را درخواست کرده اید که خارج از محدوده است.</li> </ul>	شمایل روی صفحه ظاهر می شود.
	<ul style="list-style-type: none"> <li>بررسی کنید که دیسک دارای منو باشد.</li> </ul>	Disc Menu ظاهر نمی شود.
P۵۷-۴۶	<ul style="list-style-type: none"> <li>برخی از عملکردهای انتخاب شده در Setup Menu، اگر دیسک با عملکرد مربوطه رمز گذاری نشده باشد، ممکن است بدرستی کار نکنند.</li> </ul>	حالت پخش با انتخاب Setup Menu متفاوت است.
P۵۴-۵۳	<ul style="list-style-type: none"> <li>درجه صفحه در دی وی دی های شما ثابت شده است.</li> </ul>	screen ratio را نمی توان تغییر داد.
P۵۲-۵۱	<ul style="list-style-type: none"> <li>مطمئن شوید که Digital Output صحیح را در منوی Audio Options انتخاب کرده اید.</li> </ul>	بدون صدا.
P۱۷	<ul style="list-style-type: none"> <li>دکمه ►► در حالیکه دیسکی در داخل نباشد را برای بیشتر از ۵ ثانیه فشار دهید. تمامی تنظیمات به تنظیمات کارخانه برگشت می کند.</li> </ul>	صفحه قفل شده است.
P۵۷-۵۵	<ul style="list-style-type: none"> <li>دکمه ►► در حالیکه دیسکی در داخل نباشد را برای بیشتر از ۵ ثانیه فشار دهید. تمامی تنظیمات و همچنین کلمه عبور به تنظیمات کارخانه برگشت خواهند نمود. این حالت را استفاده نکنید مگر واقعاً بدان نیاز داشته باشید.</li> </ul>	فراموش کردن کلمه عبور
	<ul style="list-style-type: none"> <li>به فهرست مطالب بروید و بخش کتابچه راهنما که حاوی توضیحات مربوط به مشکل جاری است را پیدا کرده و دستورالعمل را یکبار دیگر دنبال کنید.</li> <li>اگر باز هم مشکل حل نشد، لطفاً با نزدیکترین مرکز خدمات مجاز تماس بگیرید.</li> </ul>	اگر با مشکلات دیگری مواجه شدید.
P۲	<ul style="list-style-type: none"> <li>مطمئن شوید که دیسک کثیف نبوده یا خراش برداشته باشد.</li> <li>دیسک را تمیز کنید.</li> </ul>	تصویر دارای نویز بوده یا تصویر خراب است

## مشخصات

نیازهای قدرت	AC (متناوب) ۲۴۰-۱۱۰ ولت، ۶۰/۵۰ هرتز	عمومی
مصرف برق	۱۲ وات	
وزن	۲.۳ کیلوگرم	
ابعاد	۴۳۰mm (عرض) X ۲۵۰mm X ۴۹mm (طول)	
محدوده درجه حرارت عملیاتی	+۵ تا +۲۵ درجه سانتی گراد	
محدوده رطوبت عملیاتی	۱۰٪ تا ۵۷٪	
DVD (دیسک چند منظوره دیجیتال)	سرعت خواندن: ۳٫۴۹ ~ ۴٫۰۶ متر/ثانیه زمان پخش تخمینی (یک طرفه، دیسک تک لایه ای): ۱۳۵ دقیقه	دیسک
CD : ۱۲ سانتی متر (دیسک فشرده)	سرعت خواندن: ۴٫۸ ~ ۵٫۶ متر/ثانیه حداکثر زمان پخش: ۷۴ دقیقه	
CD : ۸ سانتی متر (دیسک فشرده)	سرعت خواندن: ۴٫۸ ~ ۵٫۶ متر/ثانیه حداکثر زمان پخش: ۲۰ دقیقه	
VCD : ۱۲ سانتی متر	سرعت خواندن: ۴٫۸ ~ ۵٫۶ متر/ثانیه حداکثر زمان پخش: ۷۴ دقیقه (ویدئو + صدا)	
ویدئوی مرکب	۱ کانال : ۱٫۰ ولت پیک تو پیک (۷۵ اهم بار)	خروجی تصویر
ویدئو کامپوننت	Y : ۰٫۱ ولت پیک تو پیک (۷۵ اهم بار) Pr : ۰٫۷۰ ولت پیک تو پیک (۷۵ اهم بار) Pb : ۰٫۷۰ ولت پیک تو پیک (۷۵ اهم بار)	
S-Video	سیگنال روشنایی : ۱٫۰ ولت پیک تو پیک (۷۵ اهم بار) سیگنال رنگینگی : ۰٫۲ ولت پیک تو پیک (۷۵ اهم بار)	
۲ کانال	L(1/L), R(2/R)	خروجی صدا
*پاسخ فرکانس	نمونه گیری ۴۸ کیلو هرتز : ۴ تا ۲۲ کیلو هرتز نمونه گیری ۹۶ کیلو هرتز : ۴ تا ۴۴ کیلو هرتز	
*نسبت S/N	۱۱۰ دسی بل	
*محدوده دینامیک	۱۰۰ دسی بل	
*مقدار کل اعواج هارمونیک	٪ ۰٫۰۰۴	

\* : مشخصات اسمی

- شرکت Samsung Electronics با مسئولیت محدود حق تغییر مشخصات بدون اعلام را برای خود محفوظ نگاه می دارد.
- وزن و ابعاد تخمینی می باشند.



این سیستم بوسیله



تولید شده است

شرکت سام سرویس نمایندگی خدمات پس از فروش محصولات سامسونگ در ایران  
هیچگونه مسئولیتی در قبال دستگامهای فاقد کارت گارانتی ویژه سام سرویس ندارد