



DVD



V I D E O



ELECTRONICS

REPRODUCATOR DVD

DVD/ VIDEO-CD/ CD

DVD-511

Instrucciones de Seguridad



PARA REDUCIR EL RIESGO DE SHOCK ELECTRICO, NO SAQUE LA TAPA (O LA TAPA TRASERA). NO HAY PIEZAS QUE PUEDA REPARAR EL USUARIO EN EL INTERIOR. CONSULTE AL PERSONAL DE REPARACION CALIFICADO.



Este símbolo está previsto para alertarle a Ud. de la presencia de "voltaje peligroso" dentro del producto que presenta el riesgo de shock eléctrico o daños personales.



Este símbolo está previsto para alertarle a Ud. de la presencia de importantes instrucciones que acompañan al producto.

PRECAUCION : EL REPRODUCTOR DVD USA HAZ LASER INVISIBLE QUE PODRIA CAUSAR RADIACION PELIGROSA SI SE ENTRA EN CONTACTO CON EL. ASEGURESE DE OPERAR EL REPRODUCTOR CORRECTAMENTE COMO SEÑALA EN LAS INSTRUCCIONES.

PRECAUCIONES

Precaución : Para evitar un shock eléctrico encaje la cuchilla ancha de contacto con la muesca ancha de contacto e insértela completamente. Para evitar una interferencia electromagnética con otros electrodomésticos tales como radios y televisión, use conectores y cables protegidos para las conexiones.

PRECAUCION

Evite la humedad y calor excesivos. Desenchufe el cable de energía desde la toma de corriente cuando el aparato no funcione bien. En particular, asegúrese de que el motor para la bandeja del disco funcione adecuadamente. Si el sistema de carga del disco está obstaculizado, el mecanismo de carga se dañará. Coloque el reproductor DVD horizontalmente y no lo utilice cerca del calor (fuego) o equipos que crean campos magnéticos o eléctricos fuertes.

- No coloque objetos pesados encima del aparato.
- No ponga componentes sobre el reproductor

PRECAUCION

La batería usada en este producto contiene sustancias químicas que perjudican el medio ambiente.

No arroje las baterías a la basura general.

Se recomienda que el reemplazo de la batería deba realizarse por un experto.

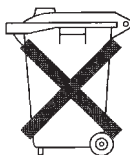

**CLASS 1 LASER PRODUCT
LUOKAN 1 LASER LAITE
KLASS 1 LASER APPARAT**

Cuidado & Mantenimiento

ADVERTENCIA

Para reducir el riesgo de incendio o descarga eléctrica, no exponga este reproductor DVD a la lluvia o humedad.

PRECAUCION

ESTE PRODUCTO UTILIZA UN LASER. EL USO DE AJUSTES DE MANDOS O REALIZACION DE PROCEDIMIENTOS QUE NO SEAN LOS AQUI ESPECIFICADOS PUEDE PRODUCIR RADIACION PELIGROSA. NO SAQUE LA TAPA NI LO REPARE UD. MISMO. CONSULTE AL PERSONAL DEL SERVICIO DE REPARACION CALIFICADO.

Nota:

- Este aparato puede usarse sólo donde la alimentación de energía es AC 110-240V, 50/60Hz. No puede usarse en cualquier sitio.
- Este reproductor DVD fue diseñado y fabricado para responder a la Información de Administración Regional. Si el número de código regional de un disco DVD no corresponde al del reproductor DVD, este aparato no puede reproducir el disco.
- Este aparato ha sido protegido por las patentes 4,631,603, 4,577,216 y 4,819,098 de EE.UU. y otros derechos de propiedad intelectual. El uso de la tecnología de protección de copiado de Macrovision en el aparato debe ser autorizado por Macrovision y está destinado a uso doméstico y usos delimitados de reproducción, exceptuando las autorizaciones escritas de Macrovision. Se prohíbe la ingeniería hacia atrás o desmontaje.

Precauciones de manipulación

- Antes de conectar otros componentes a este reproductor, asegúrese de apagarlos.
- No mueva el reproductor mientras un disco está en reproducción. De lo contrario, el disco será rallado o roto y las partes interiores del aparato se dañarán.
- No coloque un florero con agua u objetos metálicos pequeños encima del reproductor.
- Tenga cuidado de no meter sus manos en la bandeja del disco.
- No cargue otro objeto más que un disco en la bandeja del disco.
- Las interferencias externas como relámpago y electricidad estática pueden afectar el funcionamiento normal del reproductor. Si esto ocurre, apague el aparato y enciéndalo otra vez con la tecla POWER, o desenchufe y enchufe de nuevo el cable de la energía a la toma de corriente. El reproductor funcionará normalmente.
- Asegúrese de sacar el disco y apagar el reproductor después del uso.
- Desenchufe el cable de la energía de la toma de corriente cuando Ud. decida no usar el reproductor durante un largo período de tiempo.
- Limpie el disco frotando en línea desde el interior hasta el exterior del disco.

Almacenaje del disco

Procure no dañar el disco porque los datos que hay en estos discos son altamente vulnerables al medio ambiente.

- No los mantenga bajo la luz directa del sol.
- Guárdelos en un lugar frío y ventilado.
- Manténgalos verticalmente.
- Guárdelos en una envoltura de protección limpia.

Mantenimiento de la caja

Por razones de seguridad, asegúrese de desenchufar el cable de la energía de la toma de corriente.

- No use benceno, diluyentes u otros solventes para la limpieza.
- Limpie la caja con un trapo suave.

Accesorios

Para el funcionamiento libre de averías, siga las instrucciones que se indican abajo.

Accessories

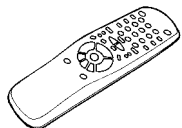

Mando a distancia

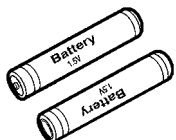

Pilas (AA) para el mando a distancia

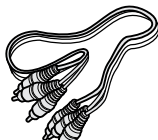

Cable de conexión video/audio

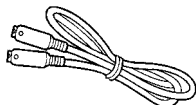

Cable S-Video



Manual del propietario

Instalación de las pilas en el mando a distancia

- 1 Abra la tapa de las pilas en la parte de atrás del mando a distancia.
- 2 Cargue las pilas. Asegúrese de que las polaridades (+ y -) se alineen correctamente.
- 3 Cierre la tapa de las pilas.

Si el mando a distancia no funciona adecuadamente

- Compruebe la polaridad + - de las pilas.(pila seca)
- Compruebe si las pilas se han agotado.
- Compruebe si el sensor del mando a distancia está obstruido por algún tipo de obstáculos.
- Compruebe si hay alguna luz fluorescente cerca.

Condensación de humedad

A causa de cambios en la temperatura y humedad, se producirá condensación si el aire caliente pone en contacto con algunas partes interiores frías del reproductor.

- Cuando se produzca la condensación en el interior del reproductor, el aparato no funcionará. Si esto ocurre, deje el aparato a temperatura ambiente hasta que el interior del reproductor se haya secado.
- Si se produce la condensación en un disco, límpielo con un trapo seco y suave frotando desde el interior hasta el exterior.

TABLA DE CONTENIDO

Características del disco6 Tipo y características del disco.....7 Descripciones8 • Panel frontal8	• Pantalla frontal 9 • Panel trasero10 Manejo del mando a distancia11 • Teclas del DVD12	INSTALACION
• Conectando a un sistema Audio.....13	• Conectando a un TV14	CONEXIONES
Reproducción de un disco15 Funciones de búsqueda o salto del capítulo o pista·17 Función de representación18	Repetición de la reproducción19 Para programar en el orden deseado20	FUNCIONES BASICAS
Para utilizar la función VISTA DISCO21 Para seleccionar el audio 22 Cómo seleccionar el idioma de subtítulos·...23	Cómo seleccionar el ángulo de pantalla deseado 24 Para utilizar la función BOOKMARK(Marcador) 25 Utilizando las funciones ZOOM y SONIDO 3D ·26	FUNCIONES AVANZADAS
Cómo cambiar el menú de ajuste 27 Cómo instalar el idioma28 Cómo ajustar la calificación 30	Cómo instalar las opciones de audio 31 Cómo ajustar las opciones de pantalla32	PARA CAMBIAR EL MENU AJUSTE
Posibles problemas y sus soluciones 33	Especificaciones34	REFERENCIA

Características del disco

Excelente Sonido

El sistema Dolby Digital desarrollado por los laboratorios Dolby proporciona una reproducción sonora clara como el cristal.

Pantalla

El video con la tecnología de compresión MPEG-2. Pueden observarse imágenes normales y de pantalla ancha(16:9).

Movimiento lento

Una escena importante puede verse en cámara lenta.

Reproducción programada

Ud. puede programar pistas para reproducir en el orden deseado.

Control de la calificación

El control de la calificación permite al usuario fijar niveles para evitar que los niños vean películas no adecuadas como las que contienen escenas violentas o para adultos, etc..

Varias funciones

Ud. puede seleccionar varios idiomas(Audio/Subtítulos) y ángulos de pantalla mientras disfruta de las películas.

Repetición

Ud. puede repetir una canción o película pulsando simplemente la tecla REPEAT.



PROTECCION DE COPIADO

- Muchos discos DVD están codificados con la protección de copiado. Debido a esto, Ud. debe conectar la salida video del DVD directamente al televisor, no a un videograbador. La conexión al videograbador puede causar distorsión de la imagen.
- Este producto incorpora tecnología de protección de copiado, protegida por patentes estadounidenses y otros derechos de propiedad intelectual en posesión registrada de Macrovision Corporation y otros propietarios. El uso de esta tecnología de protección de copiado debe ser autorizado por Macrovision Corporation y está destinado al uso doméstico y usos delimitados de reproducción exceptuando las expresas autorizaciones de Macrovision Corporation. Se prohíbe la ingeniería hacia atrás o desmontaje.

Tipo y características del disco

Este reproductor DVD puede reproducir los siguientes discos que tienen las marcas correspondientes:

Tipo del disco (Marca)	Type d'enregistrement	Tipos de la grabación	Tiempo máximo de reproducción	Características
DVD 	Audio + Video	12 Cm	Disco de una cara 240 min. Disco de dos caras 480 min.	<ul style="list-style-type: none"> • El DVD tiene excelente sonido y video debido al sistema Dolby Digital y MPEG-2. • Varias funciones de pantalla y audio puede seleccionarse fácilmente en el menú de ajuste.
		8 Cm	Disco de una cara 80 min. Disco de dos caras 160 min.	
VIDEO-CD 	Audio + Video	12 Cm	74 min.	<ul style="list-style-type: none"> • Video con sonido CD, calidad VHS y tecnología de compresión MPEG1
		8 Cm	20 min.	
AUDIO-CD 	Audio	12 Cm	74 min.	<ul style="list-style-type: none"> • Un LP se graba como señal analógica con más distorsión. El CD se graba como señal digital con mejor calidad audio, menos distorsión y menos deterioro de la calidad audio en el tiempo.
		8 Cm	20 min.	

* ¡NO use CD-ROM, CD-I, CD-R y DVD-ROM para este reproductor! (CDGs no reproducen gráficos sino audio.)

Disc Markings



• Número regional de reproducción



• Sistema radiodifusión PAL en Inglaterra, Francia, Alemania, etc..



• Dolby Digital



• Multiaudio



• Dolby Digital



• DTS

Número regional de reproducción

Tanto el reproductor DVD como los discos tienen códigos por región. Estos códigos deben concordarse para que el disco se reproduzca. De lo contrario, no se reproducirá. El número regional para este aparato está indicado en el panel trasero.

Descripciones-Panel frontal

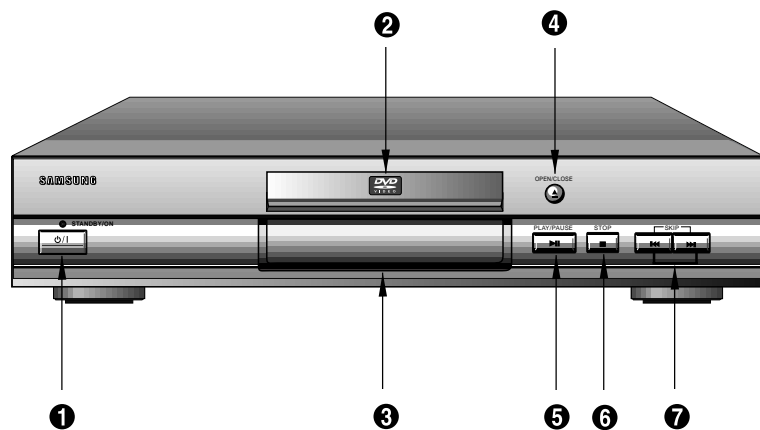

Panel frontal

1 INDICADOR STANDBY

- Cuando el aparato se enchufe por primera vez, el indicador se enciende. Cuando se pulse la tecla POWER, el indicador se apaga.

TECLA STANDBY

- Se usa para encender y apagar el aparato.

2 INDICADOR VERDE

3 PANTALLA FLT

- Los indicadores de la operación aparecerán.

4 TECLA OPEN/CLOSE

- Pulse para abrir y cerrar la bandeja del disco.

5 TECLA REPRODUCCION/PAUSA

- Inicia o interrumpe la reproducción.

6 TECLA PARADA

- Se detiene la reproducción.

7 TECLAS SALTO

- Use para saltar escenas o música.

Descripciones-Pantalla frontal

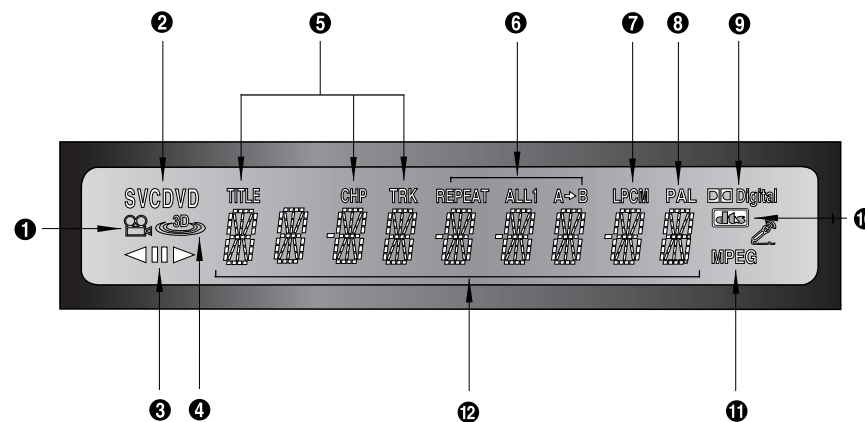

INSTALACION

Pantalla frontal

1 INDICADOR ROTATORIO OPERACION DISCO

2 INDICADOR TIPO DISCO

3 INDICADOR OPERACION

4 INDICADOR SONIDO TRIDIMENSIONAL

5 INDICADOR COMPTEUR DE CHAPITRES, TITRES ET PLAGES

6 INDICADOR REPETICION, REPETICION TOTAL ET REPETICION A-B

7 INDICADOR LINEAR PCM

8 INDICADOR PAL

9 INDICADOR DOLBY DIGITAL

10 INDICADOR DTS

11 INDICADOR MPEG

12 INDICADORCO MPTEUR DE MESSAGES

Descripciones-Panel trasero

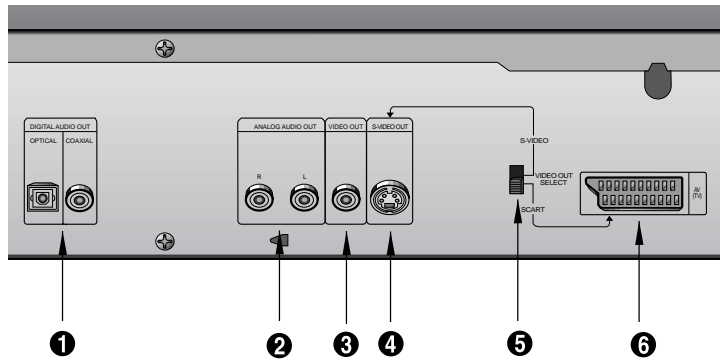

Panel trasero

1 TERMINAL DE SALIDA DIGITAL AUDIO

- Use un cable digital coaxial para conectar a AV AMP que tiene el decodificador Dolby Digital o DTS.

2 TERMINALES DE SALIDA ANALOGICA AUDIO

- Conecte a los terminales de entrada audio de su televisor, audio/video o VCR

3 TERMINAL DE SALIDA VIDEO

- Use un cable de video para conectar el terminal a la entrada video en su televisor.

4 TERMINAL DE SALIDA S-VIDEO

- Use el cable de S-Video para conectar este terminal al terminal S-Video en su televisor para una mayor calidad de imagen. El S-Video debe seleccionarse en el SELECTOR DE SALIDA VIDEO.

5 INTERRUPTOR DE SELECTOR DE SALIDA VIDEO

- Use el interruptor para ajustar la salida video.
- Si el S-Video está seleccionado, el SCART no funcionará.
- Si el SCART está seleccionado, el S-Video no funcionará.

6 TERMINAL AV SCART

- Conecte al televisor en el terminal de entrada SCART. El SCART debe seleccionarse en el SELECTOR DE SALIDA VIDEO.

Manejo del mando a distancia

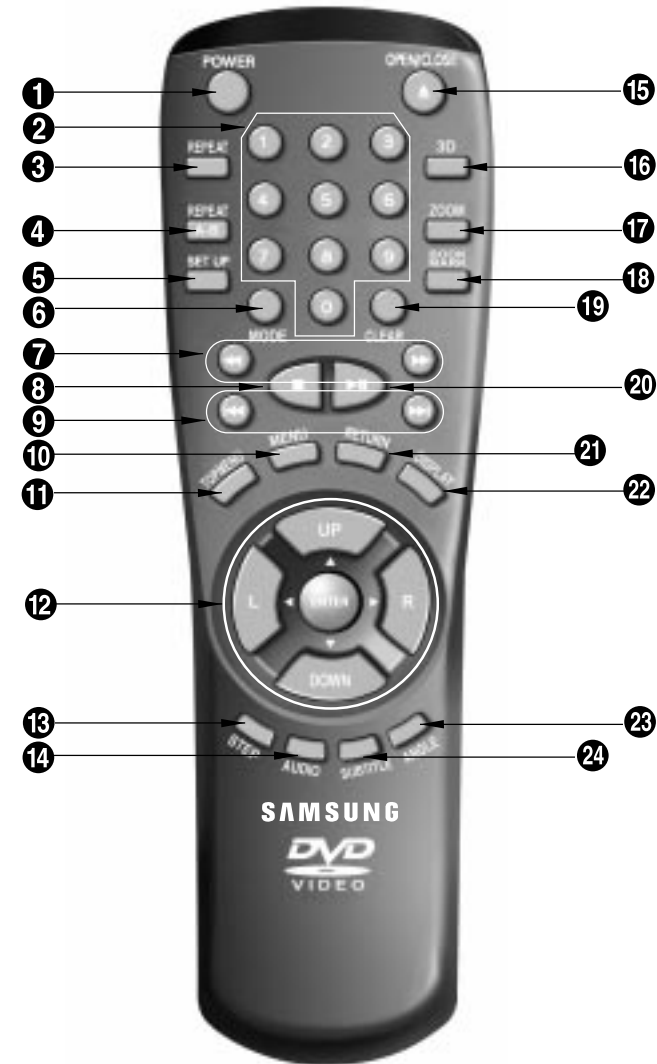

Teclas del DVD

- ❶ **TECLA DVD POWER**
- ❷ **TECLAS NUMEROS**
- ❸ **TECLA REPEAT**
 - Para repetir la reproducción de un título, capítulo, pista o disco
- ❹ **TECLA A-B REPEAT**
 - Para marcar un segmento para repetir entre A y B
- ❺ **TECLA SETUP**
 - Para ver el menú de ajuste del reproductor DVD
- ❻ **TECLA MODE**
 - Para programar un orden específico
- ❼ **TECLAS BUSQUEDA**
 - Para buscar hacia atrás y adelante en un disco
- ❽ **TECLA PARADA**
- ❾ **TECLAS SALTO**
 - Para saltar un título, capítulo o pista
- ❿ **TECLA MENU**
 - Para ver el menú del disco
- ⓫ **SELECTOR TOP MENU**
 - Para seleccionar una música o video directamente
- ⓬ **TECLAS ENTER/DIRECCION**
(Tecla ARRIBA/ABAJO o IZQ./DE.)
 - Esta tecla funciona como interruptor de volquete.
- ⓭ **TECLA STEP**
 - Para avanzar la reproducción de una imagen a la vez
- ⓮ **SELECTOR AUDIO**
 - Para seleccionar el audio en un disco
- ⓯ **TECLA OPEN/CLOSE**
- ⓰ **TECLA 3D SOUND**
- ⓱ **TECLA ZOOM**
- ⓲ **TECLA BOOKMARK**
- ⓳ **TECLA CLEAR**
 - Para quitar un menú o imagen de estados en la pantalla
- ⓴ **TECLA REPRODUCCION/PAUSA**
 - Para iniciar/interrumpir la reproducción
- ⓵ **TECLA RETURN**
 - Para volver al menú anterior
- ⓶ **TECLA DISPLAY**
 - Para ver el modo del disco actual
- ⓷ **SELECTOR ANGLE**
 - Para seleccionar el ángulo de cámara en un DVD
- ⓸ **TECLA SUBTITLE**

Son los ejemplos de las conexiones comúnmente usadas para conectar el reproductor DVD a un televisor u otros equipos.

Antes de conectar el reproductor DVD

- Siempre apague el reproductor DVD, TV y otros equipos antes de conectar o desconectar cualquier cable.
- Para mayor información, consulte el manual del propietario de los equipos adicionales que Ud. está conectando.

Conectando a un sistema audio

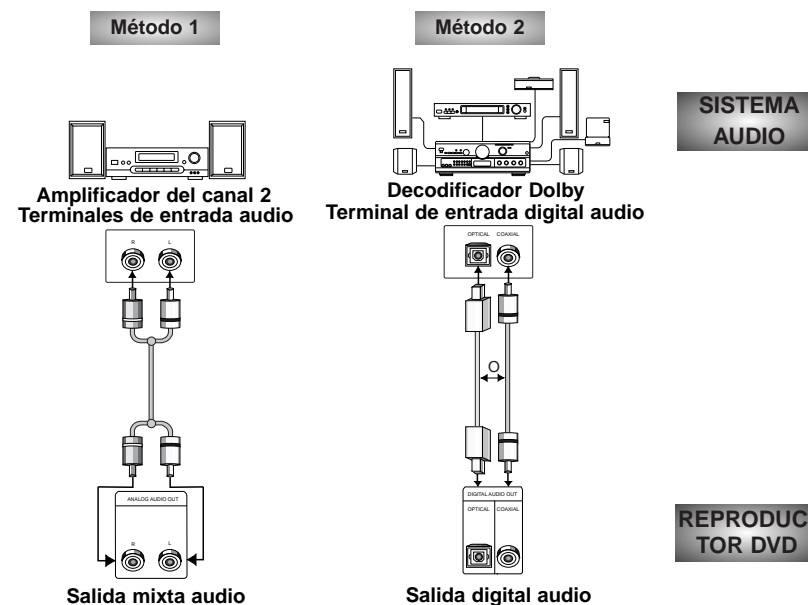

- **Método 1** Reproductor DVD + Amplificador estéreo del canal 2 o Decodificador Dolby Pro-Logic
- **Método 2** Reproductor DVD + Amplificador decodificador Dolby / decodificador DTS

Conexiones

Conectando a un TV (para un video)

TV(Normal, pantalla ancha, proyección, etc.)

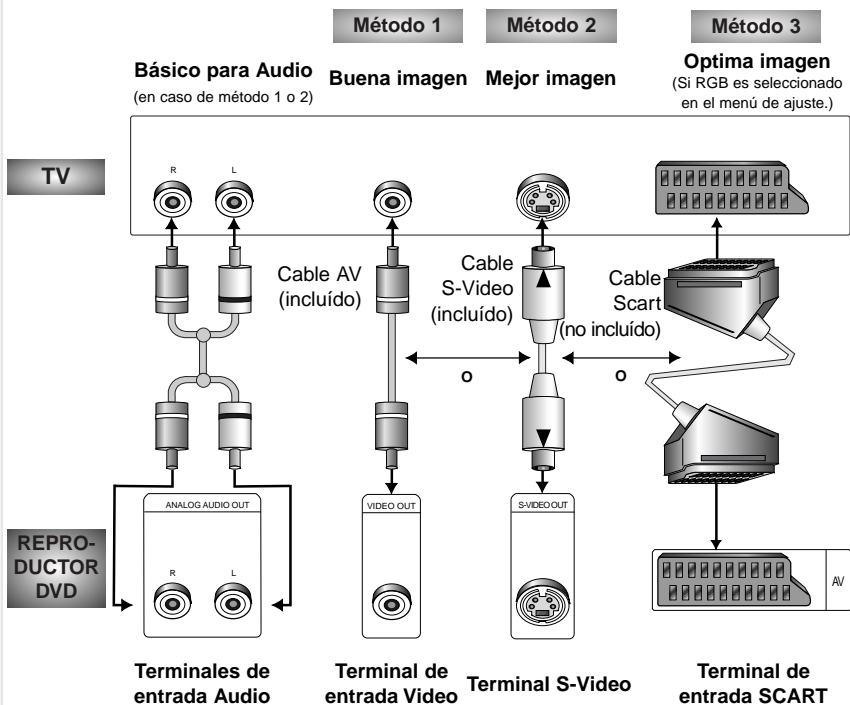

- **Método 1** Reproductor DVD + TV con terminal de entrada Video
- **Método 2** Reproductor DVD + TV con terminal de entrada S-Video (Si el S-Video está seleccionado en el SELECTOR DE SALIDA VIDEO.)
- **Método 3** Reproductor DVD + TV con los Terminales de Video Componente (Si el SCART está seleccionado en el SELECTOR DE SALIDA VIDEO.)

NOTE

- Si el S-Video está seleccionado, el SCART no funcionará.
- Si el SCART está seleccionado, el S-Video no funcionará.

Reproducción de un disco

Antes de reproducir

SELECT MENU LANGUAGE

Press	1	for English
Touche	2	pour Français
Druecken	3	fur Deutsch
Pulse	4	para Español
Premere	5	per Italiano
Toets	6	voor Nederlands

- Encienda el televisor y pulse la tecla TV/VIDEO para seleccionar el modo Video.
- Encienda el equipo de audio para seleccionar la entrada AUX, CD o DVD.
- Consulte el manual del propietario de su equipo de audio.

Después de encender el reproductor, cuando Ud. pulsa la tecla DVD POWER, la siguiente imagen aparecerá.

Si Ud. desea seleccionar el idioma, pulse las teclas NUMEROS. (Esta imagen sólo aparece en la primera vez que Ud. encienda el reproductor.)

Reproducción

- 1 Pulse la tecla OPEN/CLOSE. La luz indicadora STANDBY se apaga y la bandeja se abre.
- 2 Cargue suavemente el disco con el lado de la etiqueta hacia arriba.
- 3 Pulse la tecla REPRODUCCION/PAUSA o la tecla OPEN/CLOSE para cerrar la bandeja.

Función RESUME

Cuando la reproducción se ha detenido, el aparato registra el punto en el que se pulsó la tecla PARADA. Pulse de nuevo REPRODUCCION y la reproducción se reanudará desde este punto. Cuando se abre la bandeja o se pulsa de nuevo la tecla PARADA o se desenchufe el aparato, la función RESUME no estará disponible.

NOTE

- Si el aparato permanece en el modo PAUSA durante 5 minutos, se detendrá.
- Se apagará automáticamente después de pasar aproximadamente 30 minutos en el modo de parada (característica de POWEROFF automático).
- Si el aparato permanece en el modo PARADA durante más de un minuto sin que el usuario utilice el reproductor, se activará un salvapantallas, y la pantalla de TV pasará del negro al claro repetidamente. Pulse la tecla REPRODUCCION para volver a la reproducción normal.
- El ícono indica que no funciona la tecla.

Reproducción de un disco

Plusieurs options sont disponibles pendant la lecture d'un DVD.

- 1** Para detener la reproducción
Pulse la tecla PARADA.
- 2** Para sacar el disco
Pulse la tecla OPEN/CLOSE.
- 3** Para interrumpir la reproducción
Pulse la tecla REPRODUCCION/PAUSA o la tecla STEP en el mando a distancia.
 - La pantalla se detiene y no hay sonido.
 - Para reproducir de nuevo, pulse otra vez la tecla REPRODUCCION/PAUSA.
- 4** Reproducción de movimiento escalonado (excepto CD)
Pulse la tecla STEP en el mando a distancia durante la reproducción.
 - Cada vez que Ud. pulse la tecla, aparecerá una nueva imagen.
 - No se oye ningún sonido durante el modo STEP.
 - Pulse la tecla REPRODUCCION/PAUSA para volver al modo normal. (Ud. puede apelar sólo a la reproducción a movimiento escalonado hacia adelante.)
- 5** Reproducción a movimiento lento (excepto CD)
Pulse la tecla BUSQUEDA ATRAS o ADELANTE en el mando a distancia durante el modo PAUSA o STEP.
 - Pulsando la tecla, Ud. puede seleccionar la reproducción a movimiento lento a 1/2, 1/4 o 1/8 de la velocidad normal.
 - No se oye ningún sonido durante el modo SLOW.
 - Pulse la tecla REPRODUCCION/PAUSA para volver al modo normal.
 - Cuando se reproduce un DVD, no será posible reproducir hacia atrás a movimiento lento.

Funciones de búsqueda o salto del capítulo o pista

Durante la reproducción, Ud. puede buscar rápidamente a través de un capítulo o pista o utilizar la función de salto para avanzar a la siguiente selección.

Buscando a través de un capítulo o pista

- 1** Pulse la tecla BUSQUEDA ATRAS o ADELANTE en el mando a distancia durante el modo REPRODUCCION.
 - Pulse la tecla BUSQUEDA ATRAS o ADELANTE en el mando a distancia y pulse de nuevo para buscar a una velocidad más rápida (X2/X4/X8/X32/velocidad normal en el orden) en el DVD.
 - Pulse la tecla BUSQUEDA ATRAS o ADELANTE en el mando a distancia y pulse de nuevo para buscar a una velocidad más rápida (X4/X8/velocidad normal en el orden) en el VCD y CD.
 - Para volver a la velocidad normal, pulse la tecla REPRODUCCION/PAUSA.

Saltando pistas

- 2** Pulse la tecla SALTO ADELANTE o ATRAS durante la reproducción.
 - Cuando se reproduce un DVD y pulsa la tecla SALTO ADELANTE, saltará al capítulo siguiente. Si pulsa la tecla SALTO ATRAS, retornará al principio del capítulo. Si pulsa una vez más, se desplazará al principio del capítulo precedente.
 - Cuando se reproduce un VCD 2.0(modos menú OFF), VCD o CD, pulse la tecla SALTO ADELANTE, así saltará a la siguiente pista. Si pulsa la tecla SALTO ATRAS, retornará al inicio de la pista. Si pulsa una vez más, se desplazará al principio del capítulo precedente.
 - Cuando la longitud de la pista exceda 15 minutos durante la reproducción de un VCD y pulse la tecla SALTO ADELANTE, saltará al punto de 5 minutos más adelante. Si pulsa SALTO ATRAS, salta al punto de 5 minutos hacia atrás.
 - Cuando se reproduce un VCD 2.0 en el modo menú o en la función VISTA PISTA, pulse la tecla SALTO ADELANTE, así saltará al menú siguiente o a VISTA PISTA siguiente. Si pulsa la tecla SALTO ATRAS, se desplazará al menú anterior o a VISTA PISTA anterior. (Véase la página 21.)

NOTE

- Durante la reproducción a alta velocidad en VCD o en modo búsqueda (X4/X8/X16/X32) en el DVD, no se oirá ningún sonido.
- Aunque la REPRODUCCION AUDIO X2 esté encendida en los discos que son grabados con LPCM, DTS o MPEG-2 AUDIO, no se oirá ningún sonido.
- Dependiendo del disco, el audio no se oirá cuando el disco está en el modo de reproducción X2.

Función de representación

Si Ud. desea conocer la información del título, capítulo, tiempo, audio y subtítulos en el DVD, pulse la tecla DISPLAY.

Si Ud. desea conocer la pista y tiempo en el VCD o CD, pulse la tecla DISPLAY.

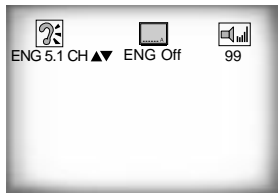

NOTE

¿Qué es un capítulo?
Cada título en un DVD puede dividirse en capítulos (similares a las pistas en un CD audio).

¿Qué es un título?
Un DVD tiene diferentes títulos : por ejemplo, si un disco contiene cuatro películas diferentes, cada uno es considerado como un título.

Cuando se reproduce un DVD

1 Durante la reproducción, pulse la tecla DISPLAY en el mando a distancia.

- Aparecerán el título, número del capítulo y tiempo actuales.
- Use la tecla IZQ. /DE. para seleccionar un número del título o capítulo y pulse las teclas NUMEROS para fijar un título o capítulo diferente. Y luego, pulse la tecla ENTER.
- Para fijar el tiempo desde lo que Ud. desea comenzar, use la tecla IZQ. /DE. para la selección y pulse las teclas NUMEROS para fijar el tiempo. Y luego, pulse la tecla ENTER.

2 Pulse la tecla DISPLAY en el mando a distancia dos veces.

- Aparecerán la información del audio, subtítulos y volumen actuales.
- Para hacer desaparecer la información en pantalla, pulse de nuevo la tecla DISPLAY.

Cuando se reproduce un CD/VCD

1 Durante la reproducción, pulse la tecla DISPLAY en el mando a distancia.

- Aparecerán el número de la pista tiempo y volumen actuales.
- Use la tecla IZQ. /DE. para seleccionar una pista y pulse las teclas ARRIBA/ABAJO o NUMEROS para fijar una pista diferente. Luego, pulse la tecla ENTER.
- Para fijar el tiempo de lo que Ud. desea comenzar, use la tecla IZQ. /DE. para la selección y luego, las teclas NUMEROS para fijar el tiempo. Y luego, pulse la tecla ENTER.
- Para hacer desaparecer la pantalla, pulse la tecla DISPLAY otra vez.

Repetición de la reproducción

Repita la pista corriente, capítulo, título en la sección seleccionada(A-B) o todo el disco(sólo VCD/CD).

DVD

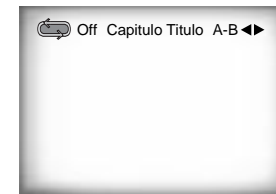

VCD/CD

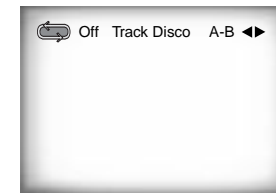

Cuando tocando el DVD

1 Pulse la tecla REPEAT en el remoto. Repita la pantalla aparecida.

2 Seleccione el Capítulo, Título o A-B usando la tecla LEFT/RIGHT.

- Repetición A-B

1. Pulse la tecla REPEAT. Seleccione A-B en la pantalla con la tecla IZQ./DE. O pulse la tecla A-B en el remoto.
2. Pulse ENTER en el punto donde Ud. quiere repetir el inicio del segmento deseado.
3. Pulse ENTER en el punto donde Ud. quiere repetir el final del segmento deseado.
4. La repetición A-B que ajuste Ud. sigue hasta cuando Ud. apague.

3 Pulse ENTER.

4 Para regresar la reproducción normal, pulse REPEAT otra vez, y pulse la tecla IZQ./DE. para seleccionar Apagado y pulse ENTER.

NOTE

- El DVD repite la reproducción por capítulo o título. El CD y el VIDEO-CD repiten la reproducción por disco o pista.
- Según el disco, la función REPEAT puede no funcionar.
- En modo VIDEO-CD 2.0 (modo menú ON), esta función no está disponible.

Para programar en el orden deseado

La programmation de la lecture vous permet de définir l'ordre de lecture des titres, des chapitres ou des plages sur un disque. Cette fonction n'est possible que lecture arrêtée.

DVD

PROGRAMA 01	
Capi. (T:01)	Orden de Prog.
01 02 03 04	01 -- -- --
05 06 07 08	-- -- -- --
09	-- -- -- --

RETURN CLEAR ENTER PLAY

VCD/CD

PROGRAMA 01	
Pista	Orden de prog.
01 02 03 04	01 -- -- --
05 06 07 08	-- -- -- --
09	-- -- -- --

RETURN CLEAR ENTER PLAY

Programa de Reproducción(DVD/VCD/CD)

- 1 Pulse la tecla MODE.
- 2 Use la tecla IZQ./DE. para seleccionar PROGRAM. Pulse la tecla ENTER.
- 3 Use la tecla IZQ./DE. para seleccionar el primer capítulo(o pista) para añadir el programa. Pulse la tecla ENTER. Los números seleccionados aparecen en la Caja de Orden de Programa.
- 4 Pulse la tecla REPRODUCCION/PAUSA. El disci se reproducirá en el orden programado.

Aperçu de plages

- 1 Pulse la tecla A-B REPEAT al comienzo (A) del segmento deseado.
- 2 Pulse la tecla A-B REPEAT otra vez al final (B) del segmento deseado.

NOTE

- Dependiendo del disco, las funciones Programa y Aleatorio no estarán disponibles.
- En modo VIDEO-CD 2.0 (modo menú ON), esta función no está disponible.
- Avec certains disques, la lecture programmée peut ne pas fonctionner. Appuyez sur la touche CLEAR pour reprendre la lecture normale.

Para utilizar la función VISTA DISCO

La pantalla de música o video deseada puede ser utilizada directamente sin la función MENU.

VISTA PISTA (VIDEO-CD)

Muestra la imagen inicial de cada pista y su número correspondiente.

- 1 Pulse la tecla TOP MENU durante la reproducción.
- 2 Pulse la tecla ARRIBA/ABAJO para seleccionar VISTA PISTA. Pulse la tecla ENTER.
- 3 Seleccione la vista deseada pulsando las teclas ARRIBA/ABAJO o IZQ. /DE..
- 4 Pulse la tecla ENTER.

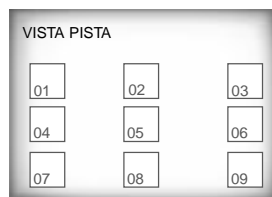

(ejemplo)

VISTA INDICE (VIDEO-CD)

Muestra imágenes igualmente divididas de la pista que se está reproduciendo.

- 1 Pulse la tecla TOP MENU durante la reproducción.
- 2 Pulse la tecla ARRIBA/ABAJO para seleccionar VISTA INDICE.
- 3 Seleccione la imagen deseada pulsando las teclas ARRIBA/ABAJO o IZQ. /DE.. Pulse la tecla ENTER.
- 4 Pulse la tecla ENTER.

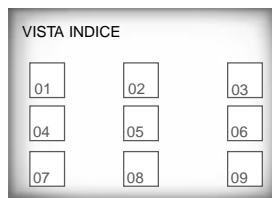

NOTE

- En el modo PARADA en VIDEO-CD, pulse la tecla TOP MENU y aparecerá directamente VISTA PISTA.
- Cuando Ud. pulse la tecla TOP MENU durante la reproducción del DVD; La función de MENU TITULO del disco aparecerá. Si un disco contiene más de dos títulos, la función menú título funcionará.
- Cuando Ud. pulse la tecla TOP MENU durante la reproducción del CD; El equipo entrará en el modo INTRO. INTRO le permitirá a Ud. escuchar el inicio de cada pista durante unos 10 segundos.

Para seleccionar el audio

Ud. puede seleccionar el idioma deseado rápida y fácilmente con la tecla AUDIO. Si un menú está codificado en el disco, Ud. puede seleccionar utilizando la tecla MENU.



Utilizando la tecla AUDIO

1. Pulse la tecla AUDIO.
2. Utilice la tecla ARRIBA/ABAJO para seleccionar el idioma deseado en el DVD.
- Los idiomas del audio y subtítulos se representan a través de abreviaciones.
3. Utilice la tecla ARRIBA/ABAJO para seleccionar ESTEREO, R CHANNEL o L CHANNEL. (En el VIDEO-CD/CD)

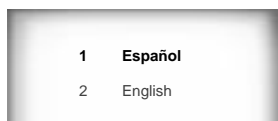
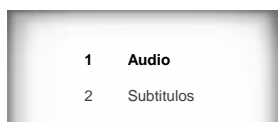

(ejemplo)

NOTE

- Esta función depende de qué idioma está codificado en el disco y no funcionará con algunos DVDs.
- El disco del DVD puede contener hasta 8 idiomas audio.
- **Cómo hacer para que salga el mismo idioma audio siempre que Ud. reproduzca un DVD.**
Véase "Cómo instalar el idioma" en la página 29.

Cómo seleccionar el idioma de subtítulos

Cuando un DVD está grabado con subtítulos, Ud. puede utilizar la característica de subtítulos para ver los subtítulos en la pantalla. Si un menú está codificado en el disco, Ud. también puede seleccionar utilizando la tecla MENU.



Utilizando la tecla SUBTITLE

1. Pulse la tecla SUBTITLE.
2. Utilice la tecla ARRIBA/ABAJO para seleccionar el idioma de subtítulos deseado.
3. Utilice la tecla IZQ. /DE. para determinar si los subtítulos aparecen o no.
- Inicialmente está ajustado para que los subtítulos no aparezcan.
- Los idiomas del audio o subtítulos se representan por las abreviaciones.

Utilizando la tecla MENU

1. Pulse la tecla MENU.
2. Utilice la tecla ARRIBA/ABAJO para seleccionar la información de subtítulos.
3. Pulse la tecla ENTER.
4. Utilice la tecla ARRIBA/ABAJO para seleccionar el idioma deseado.
5. Pulse la tecla ENTER.

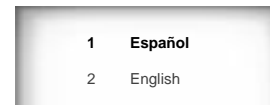
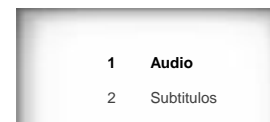

(ejemplo)

NOTE

- Esta función depende de qué idioma está codificado en el disco y no funcionará con algunos discos.
- El disco del DVD puede contener hasta 32 idiomas. **Cómo hacer que salga el mismo idioma de subtítulos siempre que Ud. reproduzca un DVD;** Véase "Cómo instalar el idioma" en la página 29.

En caso de la reproducción del VIDEO-CD.

En la versión 2.0, la tecla MENU funciona como switch de conversión entre el modo menú ON y el OFF.
En caso de la reproducción del VIDEO-CD 1.1 o CD, la tecla MENU no funcionará.

Cómo seleccionar el ángulo de pantalla deseado

Cuando los DVDs contienen múltiples ángulos de una escena particular, Ud. puede utilizar la función ANGLE.



(ejemplo)

Utilizando el selector ANGLE

Compruebe si se presenta en la pantalla una señal 'ANGULO ()' en la parte superior y derecha de la pantalla.

1. Cuando se vea esta señal del ANGULO, pulse el selector ANGULO.
2. Utilice la tecla ARRIBA/ABAJO para seleccionar el ángulo de pantalla deseado y pulse la tecla ENTER.
3. Para apagar la pantalla, pulse la tecla ANGLE otra vez.

Utilizando la función de mando del volumen maestro

Pulse la tecla DISPLAY dos veces. Utilice la tecla ARRIBA/ABAJO para seleccionar el volumen adecuado.

- La función de mando del volumen maestro le permite ajustar el volumen del reproductor. Es conveniente corresponder el nivel de salida del reproductor a los de otros equipos en su sistema.
- La función de mando del volumen maestro en CD con DTS no estará disponible debajo del nivel VOLUME : 96.
- Cuando la Salida Dolby se ajuste en BITSTREAM en el menú de ajuste, la función de mando de volumen no estará disponible.

Para utilizar la función BOOKMARK(Marcador)

La función BOOKMARK(Marcador) le permite a Ud. seleccionar partes concretas de un DVD o VIDEO-CD (modo menú OFF) de modo que Ud. pueda buscarlas rápidamente en próximas reproducciones.

Utilizando la función BOOKMARK (Marcador) (DVD/VIDEO-CD)

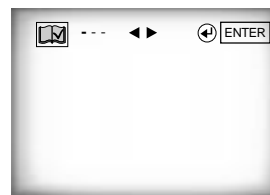

1. Durante la reproducción, pulse la tecla BOOKMARK en el mando a distancia y aparecerá 'MARCADOR'.
2. Utilice la tecla IZQ. /DE. para trasladar al ícono de MARCADOR deseado.
3. Cuando Ud. llega a la escena que desea marcar, pulse la tecla ENTER. El ícono se cambiará en un número (1, 2 o 3).
4. Pulse la tecla BOOKMARK para hacer desaparecer la imagen.

Para que aparezca una escena marcada



1. Durante la reproducción, pulse la tecla BOOKMARK en el mando a distancia.
2. Utilice la tecla IZQ. /DE. para seleccionar una escena marcada.
3. Pulse la tecla REPRODUCCION/PAUSA para saltar a la escena marcada.

Para borrar un MARCADOR

1. Durante la reproducción, Pulse la tecla BOOKMARK en el mando a distancia.
2. Utilice la tecla IZQ. /DE. para seleccionar el número de marcador que desea borrar.
3. Pulse la tecla CLEAR para borrar un número de marcador. Pulse la tecla BOOKMARK para hacer desaparecer la imagen.

NOTE

- Hasta tres escenas pueden marcarse al mismo tiempo.
- En el modo VIDEO-CD 2.0 (modo menú ON), esta función no es posible.
- Dependiendo del disco, la función BOOKMARK (Marcador) puede no funcionar.

Utilizando las funciones ZOOM y SONIDO 3D

Utilizando la función ZOOM (DVD/VIDEO-CD)

1 Durante la reproducción o en el modo PAUSA, pulse la tecla ZOOM en el mando a distancia. La cuadro aparecerá en la pantalla.

2 Utilice la tecla ARRIBA/ABAJO o IZQ./DE. para seleccionar la parte de la pantalla que desea ampliar.

3 Pulse la tecla ENTER.

- Durante la reproducción del DVD, pulse la tecla ENTER para ampliar en X2/X4/normal en orden.
- Durante la reproducción del VIDEO-CD, pulse la tecla ENTER para ampliar en X2/normal en orden.

Utilizando la función SONIDO 3D

aEfecto envolvente simulado (SPATIALIZER N-2-2) según los contenidos del disco. Si Ud. conecta el aparato al sistema estéreo, puede disfrutar de la mejor calidad del sonido y conseguir un gran efecto envolvente. (Un disco que está grabado con LPCM o DTS no funciona. Aunque la salida Dolby Digital u salida digital MPEG-2 se ajuste en BITSTREAM en el menú de ajuste, el sonido 3D no se oirá a través de la salida digital.)

1 Durante la reproducción, pulse la tecla 3D SOUND. La señal SONIDO 3D aparecerá en la pantalla. (Asegúrese de que la salida Dolby digital y salida digital MPEG-2 se ajusten en PCM.)

2 Pulse la tecla ARRIBA/ABAJO para cambiar el ajuste.



NOTE

- La función SONIDO 3D es posible sólo en el disco grabado utilizando DOLBY SURROUND o DOLBY DIGITAL. No obstante, algunos estos discos no contienen la señal del sonido de canal trasero.
- Dependiendo del disco, las funciones ZOOM y SONIDO 3D no estarán disponibles.

Cómo cambiar el menú de ajuste

El menú de ajuste le permite a Ud. seleccionar varios idiomas, instalar la calificación y aún ajustar el aparato al tipo de la pantalla de su televisor (ej. pantalla ancha).

MENU AJUSTE	
1	Menu del lector Español
2	Menu del disco Español
3	Audio Español
4	Subtítulos Automatico
5	Calificacion Desbloqead 
6	Opciones Audio
7	Opciones Pantalla

1 Pulse la tecla SETUP en el mando a distancia durante la reproducción o en modo PARADA.

1 **MENU DEL LECTOR** : Instalación del idioma de la pantalla. (Véase la página 28.)
Utilice el menú de la preferencia del reproductor para seleccionar el idioma para el menú de ajuste.

2 **MENU DEL DISCO** : Instalación del idioma del menú. (Véase la página 28.)
Utilice el menú de la preferencia del menú para seleccionar el idioma del menú del disco del DVD.

3 **AUDIO** : Instalación del idioma del audio. (Véase la página 29.) Utilice el menú de la preferencia del audio para seleccionar el idioma de la pista sonora.

4 **SUBTITULOS** : Instalación del idioma de subtítulos. (Véase la página 29.)
Utilice el menú de la preferencia de subtítulos para seleccionar el idioma de subtítulos del disco.

5 **CALIFICACION** : Ajuste de la calificación. (Véase la página 30.)
La función le permite a Ud. fijar niveles necesarias para evitar que los niños vean películas no adecuadas como las que contienen escenas violentas o para adultos.

6 **OPCIONES AUDIO** : Instalación de las opciones del audio. (Véase la página 31.)

7 **OPCIONES PANTALLA** : Instalación de las opciones de la pantalla. (Véase la página 32)
Utilice para seleccionar el tipo de la pantalla que Ud. desea ver y varias opciones de la pantalla.

2 Utilice la tecla ARRIBA/ABAJO en el mando a distancia para ver las características diferentes.

3 Utilice la tecla ENTER para ver las subcaracterísticas.

Para borrar la pantalla de SETUP después del ajuste, pulse de nuevo la tecla SETUP.

NOTE

Dependiendo del disco, algunos menús SETUP no están disponibles.

Cómo instalar el idioma

Si Ud. instala el idioma del menú del lector, menú del disco, audio y subtítulos, estos aparecerán automáticamente cada vez que Ud. vea una película.

e.g Instalación en Español

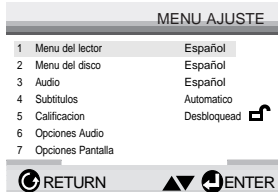

Utilizando el menú del lector

1 Con la reproducción de no disco, pulse SETUP. Aparece Menú de Ajuste.

2 Utilice la tecla ARRIBA/ABAJO para seleccionar MENU DEL LECTOR.

3 Pulse la tecla ENTER.

4 Utilice la tecla ARRIBA/ABAJO para seleccionar 'ESPAÑOL'.

5 Pulse la tecla ENTER.

- ESPAÑOL es seleccionado y la pantalla vuelve al menú de ajuste.

- Para hacer desaparecer el menú de ajuste, pulse la tecla RETURN.

Utilizando el idioma del menú del disco

Esta función cambia el idioma sólo para el texto en la pantalla del menú del disco.

1 Con la reproducción de no disco, pulse SETUP. Aparece Menú de Ajuste.

2 Utilice la tecla ARRIBA /ABAJO para seleccionar MENU DEL DISCO.

3 Pulse la tecla ENTER.

4 Utilice la tecla ARRIBA/ABAJO para seleccionar 'ESPAÑOL'.

- Seleccione "OTRO" si el idioma que Ud. desea no está en la lista.

5 Pulse la tecla ENTER.

- ESPAÑOL es seleccionado y la pantalla vuelve al menú de ajuste.

e.g Instalación en Español.



Cómo instalar el idioma

Utilizando el idioma del audio

1 Con la reproducción de no disco, pulse SETUP. Aparece Menú de Ajuste.

2 Utilice la tecla ARRIBA/ABAJO para trasladar a AUDIO.

3 Pulse la tecla ENTER.

4 Utilice la tecla ARRIBA/ABAJO para seleccionar 'ESPAÑOL'.

- Seleccione "ORIGINAL" si Ud. desea escuchar el idioma original en que el disco está grabado.

- Seleccione "OTRO" si el idioma que Ud. desea no está en la lista.

5 Pulse la tecla ENTER.

- ESPAÑOL es seleccionado y la pantalla vuelve al menú de ajuste.

e.g Instalación en ESPAÑOL.



e.g Instalación en ESPAÑOL.



NOTE

- Si el idioma seleccionado no está registrado en el disco, se selecciona el idioma original pre-registrado.
- **Cómo hacer desaparecer el menú de ajuste o volver a la pantalla de menú durante la instalación.;**
Pulse la tecla RETURN.

Utilizando el idioma de subtítulos

1 Pulse la tecla SETUP durante la reproducción o en modo PARADA.

2 Utilice la tecla ARRIBA/ABAJO para seleccionar SUBTI-TULOS.

3 Pulse la tecla ENTER.

4 Utilice la tecla ARRIBA/ABAJO para seleccionar 'ESPAÑOL'.

- Seleccione "AUTOMATICO" si Ud. desea que el idioma de subtítulos sea el mismo que el idioma seleccionado para la preferencia del audio.

- Seleccione "OTRO" si el idioma que Ud. desea no está en la lista. Algunos discos no contendrán el idioma que Ud. selecciona como idioma inicial; en este caso, el disco se ajustará al idioma original.

5 Pulse la tecla ENTER.

- ESPAÑOL es seleccionado y la pantalla vuelve al menú de ajuste.

PARA CAMBIAR
EL MENU AJUSTE

Cómo ajustar la calificación

La función de calificación está disponible junto con los DVDs que han sido asignados al nivel. Esta función le ayuda a Ud. controlar los tipos de DVDs que su familia ve. Hay hasta 8 niveles de calificación en un disco.

CALIFICACION

1 Usar Contraseña ◀▶ No

INSTALACION DE CONTRASEÑA

Introduzca Contraseña

PRESS 0-9

CALIFICACION

1 Usar Contraseña ◀▶ Sí
2 Nivel de Calificación 1
3 Cambiar Contraseña

(Falta)

e.g Instalacion de 6 niveles

NIVEL DE CALIFICACION

Nivel 8 Adulto
Nivel 7
Nivel 6
Nivel 5
Nivel 4
Nivel 3
Nivel 2
Nivel 1 Apto niños

NOTE

- Esta función depende de qué idioma está codificado en el disco y no funcionará con algunos DVDs.
- Fabricado bajo licenciado de Dolby Laboratories. "Dolby", "Pro Logic" y el símbolo doble-D son marcas registradas de Dolby Laboratories. ©1992-1997 Dolby Laboratories Corporation. Derechos reservados.

1 Con la reproducción de no disco, pulse SETUP. Aparece Menú de Ajuste.

2 Use ARRIBA/ABAJO para seleccionar Parental. Pulse la tecla ENTER. Aparece la pantalla de Control Parental.

3 Use IZQ./DE. para seleccionar Sí si Ud. quiere usar contraseña. Aparece la pantalla de crear contraseña

4 Introduzca su contraseña. Aparece la pantalla de Re-introducir Contraseña para confirmar la contraseña. Introduzca su contraseña otra vez. Aparece la pantalla de Control Parental.

5 Sobre el Nivel de Calificación ;

El límite de calificación funciona sólo cuando usar contraseña sea Sí. Para desbloquear el reproductor, use IZQ./DE. para seleccionar No.
- Use ARRIBA/ABAJO para cambiar el nivel y pulse ENTER.
- Para cancelar el nivel de calificación, use IZQ./DE. para seleccionar No en Usar Contraseña

6 Sobre Cambiar Contraseña ;

- Use ARRIBA/ABAJO para seleccionar Cambiar Contraseña. Aparece la pantalla de Cambiar Contraseña.
- Introduzca su nueva contraseña. Re-introduzca nueva contraseña otra vez.

Cómo instalar las opciones de audio

OPCIONES AUDIO

1 Salida Dolby Digital	PCM
2 Salida Digit. MPEG-2	PCM
3 DTS	Off
4 Compresion Dinamica	On
5 2X Scan Audio	Off

1 Con la reproducción de no disco, pulse SETUP. Aparece Menú de Ajuste.

2 Utilice la tecla ARRIBA/ ABAJO para seleccionar OPCIONES AUDIO. Pulse la tecla ENTER.

3 Utilice la tecla ARRIBA/ ABAJO para seleccionar el ítem deseado. Y pulse la tecla IZQ./DE.

1 SALIDA DIGITAL / 2 SALIDA DIGIT. MPEG-2

1 PCM

Convierte a PCM(canal 2) de 48kHz/16Bit. Seleccione PCM cuando se use la salida analógica audio.

2 BITSTREAM

Convierte a Dolby Digital BITSTREAM - canal 5.1 (MPEG-2 - canal 7.1). Seleccione BITSTREAM cuando se use la salida digital audio.

NOTA: Asegúrese de seleccionar la salida digital correcta. De lo contrario no se oirá el audio.

3 DTS

1 ON

Debe seleccionar la salida digital para DTS BITSTREAM. Seleccione DTS cuando se conecta con decodificador DTS.

2 OFF

No sale la señal digital.

4 COMPRESION DINAMICA

1 ON

Para seleccionar el nivel dinámico.

2 OFF

Para seleccionar el nivel normal.

5 2X SCAN AUDIO

1 ON : Enciende el audio.

2 OFF : Apaga el audio.

Aunque la REPRODUCCION AUDIO X2 esté encendida en los discos que son grabados con LPCM, DTS o MPEG-2 AUDIO, no se oirá ningún sonido.

NOTE

- Fabriqué sous licence de Dolby Laboratories, Dolby, Pro Logic et le symbole Double-D sont des marques déposées de Dolby Laboratories. Tous droits réservés.
- Ciertas características de audio de este producto están fabricadas bajo autorización de Desper Products, Inc., Spatializer® y el dispositivo de un "círculo dentro del cuadro" son marcas comerciales propiedad de Desper Products, Inc.
- **Comment faire disparaître le menu de configuration ou retourner à l'écran du menu pendant la configuration ?** Appuyez sur la touche RETURN.

PARA CAMBIAR
EL MENU AJUSTE

Cómo ajustar las opciones de pantalla

OPCIONES PANTALLA	
1 Formato TV	4:3 Buzon
2 Modo Pausa	Auto
3 Mensajes Pantalla	On
4 Brillo FLT	Auto Dim
5 Nivel Negro	Off
6 Quasi-PAL	On
7 Salida SCART	RGB

RETURN ▲ ▼ ENTER

1 Con la reproducción de no disco, pulse **SETUP**. Aparece Menú de Ajuste.

2 Utilice la tecla **ARRIBA/ABAJO** para seleccionar **OPCIONES PANTALLA**.

3 Utilice la tecla **ARRIBA/ABAJO** para seleccionar el ítem deseado. Y pulse la tecla **IZQ./DE**.

1 FORMATO TV

1 4:3 BUZON : Seleccione cuando Ud. desee ver los suministros totales del DVD de la pantalla de ratio 16:9, aunque tenga Ud. un TV con una pantalla de ratio 4:3. La parte superior e inferior de la imagen serán negras.

2 4:3 PAN-SCAN : Seleccione esto para los televisores de tamaño convencional. Ud. deseará ver la parte central de la pantalla 16:9. (Los lados extremos de la imagen se suprimirán.)

3 16:9 PANORAMICO : Ud. puede ver la imagen total de 16:9 en su televisor ancho.

2 MODE PAUSA

1 FIELD : Seleccione esta característica cuando la imagen tiembla en el modo AUTO.

2 FOTOGRAMA : Seleccione esta característica cuando Ud. desea ver las letras pequeñas más claras en el modo AUTO.

3 AUTO : Cuando Ud. selecciona AUTO, los modos FIELD/FRAME se cambiarán automáticamente.

3 MENSAJES PANTALLA

Utilice esta característica para encender o apagar la imagen que aparece en la pantalla.

4 BRILLO FLT

1 BRILLANTE : Esto aclara la pantalla siempre.

2 DIM : Esto oscurece la pantalla siempre.

3 AUTO DIM : Esto oscurece la pantalla automáticamente durante la reproducción de un DVD.

5 NIVEL NEGRO : Ajuste la claridad de pantalla.

6 QUASI-PAL

Dependiendo de un disco, Ud. puede reproducir un disco NTSC DVD por el modo QUASI-PAL.

7 SALIDA SCART

1 RGB : Si "RGB" ha sido seleccionado, la señal RGB será emitida desde el terminal AV (terminal SCART).

2 VIDEO : Si "VIDEO" ha sido seleccionado, la señal COMPOSITE VIDEO se emitirá desde el terminal AV (terminal SCART).

3 S-VIDEO : Si "VIDEO" ha sido seleccionado, la señal VIDEO emitirá desde el terminal AV (terminal SCART).

Posibles problemas y sus soluciones

Problema	Posible solución	Manual
No funciona el mando a distancia.	<ul style="list-style-type: none"> Compruebe las pilas. Necesitará reemplazarlas. Opere el mando a distancia a una distancia de no más de 6 m. Saque las pilas y mantenga pulsadas una o más teclas durante unos minutos para agotar el microprocesador en el mando a distancia. Cargue las pilas de nuevo y pruébelo otra vez. 	P4
El disco no reproduce.	<ul style="list-style-type: none"> Asegúrese de que el disco esté cargado con el lado de la etiqueta hacia arriba. Compruebe el código regional del DVD. Este reproductor no puede reproducir CD-ROMs, DVD-ROMs, CD-R, etc. Inserte un DVD, VIDEO-CD o CD. 	P7
No reproduce el sonido del canal 5.1.	<ul style="list-style-type: none"> El sonido del canal 5.1 se reproduce sólo cuando se cumplen las siguientes condiciones: <ol style="list-style-type: none"> El reproductor DVD está conectado al amplificador adecuado. El disco está grabado con sonido del canal 5.1. Compruebe si el disco que se está reproduciendo tiene la marca "Dolby 5.1 ch" en el exterior. Compruebe y asegúrese de que su sistema audio esté adecuadamente conectado y funcione correctamente. 	P13-14
El ícono  aparece en la pantalla.	<ul style="list-style-type: none"> Esta característica o función no puede completarse esta vez porque: <ol style="list-style-type: none"> El software del DVD la restringe. El software del DVD no apoya la característica (ej. ángulos). Esta característica no está disponible esta vez. Ud. ha introducido el número de un título o capítulo o el tiempo de búsqueda que está fuera del alcance. 	P17-20 P25-26
No aparece el menú.	<ul style="list-style-type: none"> Asegúrese de que el disco contenga un menú. 	P22-23
El modo de reproducción es distinto de los ajustes del menú SETUP.	<ul style="list-style-type: none"> Algunas de las funciones seleccionadas en el menú de ajuste pueden no funcionar si el disco no está codificado con estas funciones. 	P27-32
El formato de pantalla no puede cambiarse.	<ul style="list-style-type: none"> El formato de pantalla está fijado en su DVD. 	P32
No audio.	<ul style="list-style-type: none"> Asegúrese de que Ud. haya seleccionado la SALIDA DOLBY correcta en el menú de Opciones de Audio. 	P31
Olvidé el nivel parental	<ul style="list-style-type: none"> Pulse poder desde el comienzo frío sin el disco en la unidad. Pulse las teclas STOP y PLAY simultáneamente en el panel delantero unos tres segundos. Aparecerá la pantalla de Menu de Seleccionar lengua. Seleccione la tecla de lengua que quiere. Pulse la tecla SETUP en el control remoto para seleccionar el Modo Parental. Ahora el Modo Parental está desbloqueado como se indica en la pantalla. Pulse la tecla ABAJO para seleccionar Parental. Pulse ENTER y aparecerá el Chequeo de Contraseña. Introduzca la contraseña de falta de "7777". Ahora Ud. puede ajustar el nivel de calificación y cambiar la contraseña a por el nuevo número. 	P30
Si experimenta otros problemas.	<ul style="list-style-type: none"> Diríjase a los contenidos del manual de instrucciones y encuentre la sección que contiene las explicaciones referentes al problema y siga el procedimiento una vez más. Si no puede solucionar el problema, contacte su servicio técnico autorizado más cercano o llame al 902 10 11 30. 	

PARA CAMBIAR
EL MENÚ AJUSTE

Especificaciones

General	Alimentación	AC 110-240V, 50/60Hz
	Consumo energético	18 W
	Peso	3.1 kg
	Dimensiones(An X Prof X Al)	430 mm X 280 mm X 89 mm
	Tolerancia Térmica	+5°C a +35°C
	Tolerancia a la humedad	10 % a 75 %
Disco	DVD (DISCO VERSATIL DIGITAL)	Velocidad de lectura : 3.49 m/seg Tiempo aprox. Reprod.(una cara, una capa):135 min
	CD : 12 cm (DISCO COMPACTO)	Velocidad de lectura : 1.2 a 1.4 m/seg Tiempo máx. de reproducción: 74 min
	CD : 8 cm (DISCO COMPACTO)	Velocidad de lectura : 1.2 a 1.4 m/seg Tiempo máx. de reproducción : 20 min
	VCD : 12 cm	Velocidad de lectura : 1.2 a 1.4 m/seg Tiempo máx. de reproducción:74 min.(Video + Audio)
Salida Video	Video	2 canales : 1.0 Vp-p (75 Ω load)
	S-VIDEO	Señal luminancia : 1 Vp-p (75 Ω load) Señal color : 0.286 Vp-p (75 Ω load)
Salida Audio	2 canales	L (1/L), R (2/R)
	*Respuesta frecuencia	48 kHz muestreo : 4 Hz - 22 kHz 96 kHz muestreo : 4 Hz - 44 kHz
	*S/N Ratio	115 dB
	*Rango dinámico	105 dB
	*Distorsión armónica total	0.003 %

*: Especificación nominal

- Samsung Electronics S.A. reserva los derechos para cambiar las especificaciones sin el aviso previo.
- El peso y las dimensiones son similares.