

케이블방송수신기 연결방법

케이블방송 시청 및 예약녹화할 경우

40쪽

(SV-DVD900/700만 해당)

- 1 동축선으로 케이블안테나와 케이블방송 수신기를 연결하세요.
- 2 동축선으로 케이블방송수신기와 DVD-비디오를 연결하세요.
- 3 케이블 예약 연결코드를 연결하세요.
- 4 동축선으로 DVD-비디오와 TV를 연결하세요.

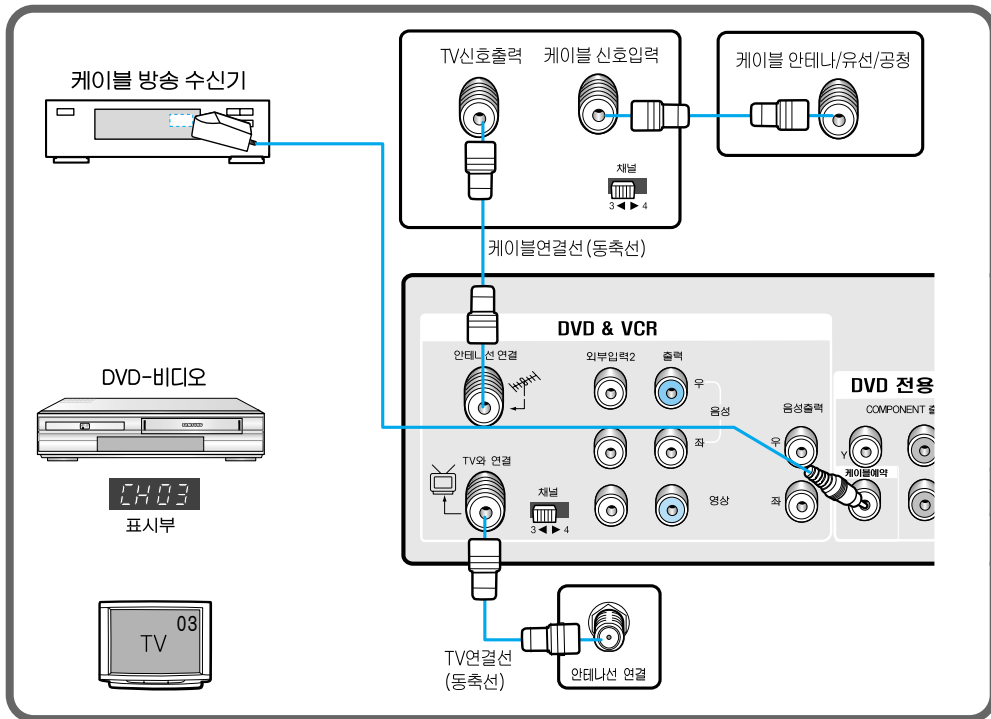

- 케이블방송수신기 뒷면의 채널선택스위치를 3으로 선택한 경우 DVD-비디오 표시부의 채널을 3으로 선택하고 TV 채널도 3으로 선택하세요.
- 케이블방송수신기의 채널버튼을 이용하여 케이블방송을 시청할 수 있습니다.
- 케이블 예약 연결코드를 연결해야 원하는 케이블 방송채널을 예약 녹화할 수 있습니다.

- 위와 같이 연결한 경우 케이블방송을 녹화하면서 다른 방송을 시청할 수 없습니다.
- 케이블마우스는 케이블방송 수신기에 있는 리모컨 수신부의 가운데 위쪽에 반정도 나오도록 부착하세요.

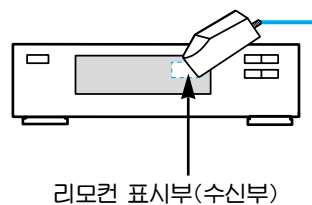

케이블방송을 녹화하면서 일반 방송을 볼 경우

SV-DVD500은 음성입력/출력단자가 한개입니다.

※TV 뒷면의 음성출력단자가 하나인 경우 TV 음성입력단자 “좌”에 연결하세요.

※분배기를 별도로 설치하여야 합니다.

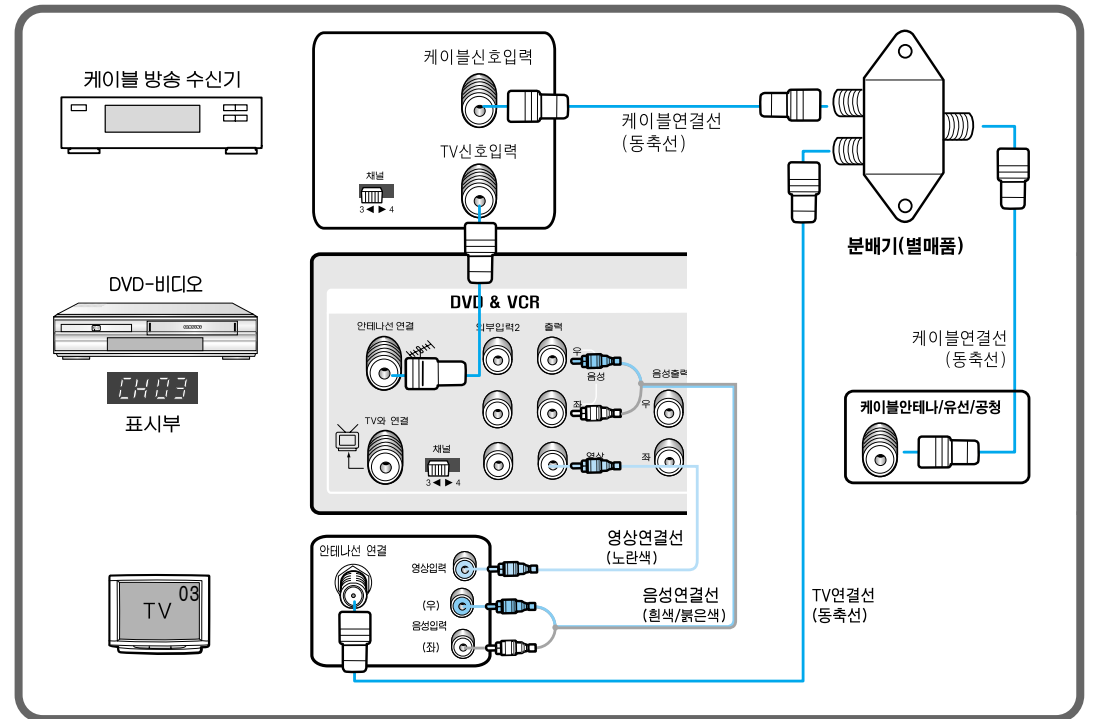

케이블방송을 녹화하면서 다른 방송을 시청해 보세요.

- 1 케이블방송수신기와 DVD-비디오 뒷면의 채널선택스위치를 3 또는 4에 맞추세요.
예) 케이블방송수신기와 DVD-비디오 뒷면의 채널선택스위치를 3으로 선택한 경우 DVD-비디오의 채널도 03으로 맞추세요.
- 2 케이블방송수신기의 채널버튼을 눌러 녹화할 채널을 선택하세요.
• 이때 녹화할 케이블방송을 시청하려면 TV의 TV/비디오버튼을 눌러 '비디오'를 선택하세요.
- 3 DVD-비디오의 녹화버튼을 누르세요.
- 4 일반방송을 시청하려면 TV의 채널버튼을 눌러 시청할 채널을 선택하세요.

- 녹화중에 케이블방송수신기의 채널 선택을 변경하면 녹화 내용이 바뀝니다.
- TV 종류에 따라 TV의 TV/비디오버튼을 눌러 '비디오'를 선택한 후 방송채널 모드로 전환해야 TV채널이 변경되는 제품도 있습니다.

비디오 사용편

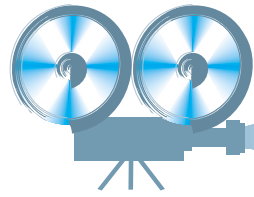

비디오 사용전에

TV 전원을 켜세요.

- 동축선으로 연결한 경우 TV 채널을 3 또는 4로 맞추세요
- 영상/음성 연결선으로 연결한 경우 TV/비디오 (외부입력)버튼을 눌러 '비디오(외부)'를 선택하세요.

DVD-비디오의 전원을 켜세요.

비디오버튼을 눌러 'VCR' 을 선택하세요.

- 본체 앞면의 선택버튼을 눌러도 됩니다.
- 앞면 표시부에 'VCR' 이 선택됩니다.



● DVD-비디오는 하나의 버튼으로 DVD와 비디오 모두 손쉽게 조작할 수 있습니다.

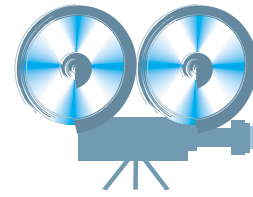

비디오 재생하기

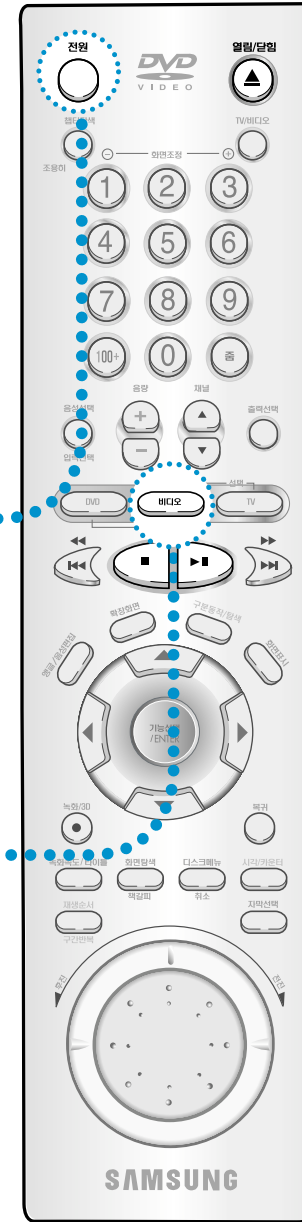

비디오 테이프를 넣으세요.

재생버튼을 누르세요.

- 테이프에 안전탭이 없는 경우 자동으로 재생됩니다.

재생을 멈추려면

를 누르세요.

일시정지하려면

를 누르세요.

다시 재생하려면

를 다시 누르세요.

테이프를 꺼내려면 을 누르세요.



● 슈퍼(S-VHS)테이프도 재생이 가능합니다. 단, 슈퍼방식으로는 녹화할 수 없습니다.



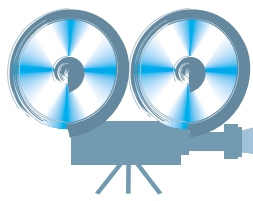

비디오 설정하기

비디오와 관련된 여러 메뉴를 미리 설정해 둘 수 있습니다.

먼저 **비디오** 버튼을 누른 후 **기능선택** 버튼을 누르세요.

•아래 화면이 나타납니다.



기능선택	
▶ 예약녹화설정/확인/취소	← 예약녹화 37~38쪽
▶ 현재 시각 설정	← 현재 시각 설정 30쪽
▶ 초기 설정	
▶ 반복재생 기능 사용 (아니오)	← 비디오 테이프 반복 재생 42쪽
이동: ▼▲ 선택: ▶ 완료: (복귀)	

각 메뉴로 이동할 때 ▲▼버튼 사용 메뉴를 선택할 때 ▶버튼 사용 이전 화면으로 돌아갈 때 복귀버튼 사용

초기설정	
▶ 채널 설정	
▶ 날짜/시간 기록 (예약녹화)	
▶ DVD 연결 선택 (Component)	
▶ 테이프 선택 (T-120)	
▶ 케이블방송 수신기 선택 (-)	
이동: ▼▲ 선택: ▶ 완료: (복귀)	

초기설정 33쪽

채널설정	
▶ 채널11	
▶ 일반방송/유선방송 (유선방송)	
▶ 자동 채널 설정	
▶ 채널 기억	
▶ 파란색 화면 사용 (예)	
이동: ▼▲ 선택: ▶ 완료: (복귀)	

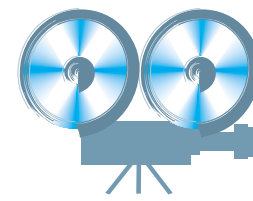

현재 시각 설정하기

현재 시각을 설정해 두면 예약녹화를 할 수 있을 뿐 아니라 현재 시각이 항상 표시되어 있어 시계로 볼 수 있습니다.

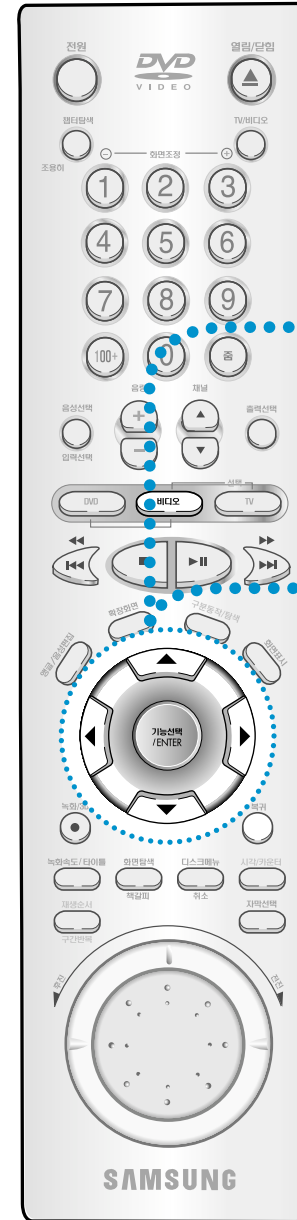

- 1** TV 채널을 3 또는 4로 맞추거나 TV/비디오버튼을 눌러 '비디오'를 선택하세요.
•비디오버튼을 눌러 'VCR'을 선택하세요.
- 2** 기능선택/ENTER 버튼을 누르세요.
- 3** ▲▼버튼을 눌러 '현재 시각 설정'을 선택한 후 ▶버튼을 누르세요.
- 4** ▲▼◀▶버튼을 눌러 현재시각을 설정하세요.
- 5** 복귀 버튼을 누르세요.
•현재 시각이 기억됩니다.

화면을 사라지게 하려면 다시 **복귀** 버튼을 누르세요.

비디오사 001번

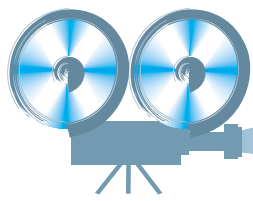

TV채널 설정하기

수신되는 방송 채널을 설정해 두면 편리하게 원하는 TV방송을 시청하거나 녹화할 수 있습니다.

1  비디오

- TV채널을 3 또는 4로 맞추거나 TV/비디오버튼을 눌러 '비디오'를 선택하세요.
- 비디오버튼을 눌러 'VCR'을 선택하세요.

2  기능선택 / ENTER

기능선택버튼을 누르세요.

3 

▲▼버튼을 눌러 '초기설정'을 선택한 후 ▶버튼을 누르세요.

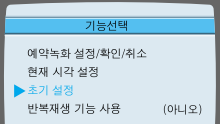

4 

▶버튼을 눌러 '채널설정'을 선택하세요.

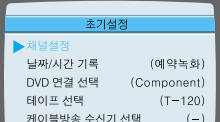

5 

▲▼버튼을 눌러 원하는 항목을 선택한 후 ▶버튼을 눌러 설정하세요.

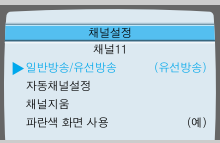
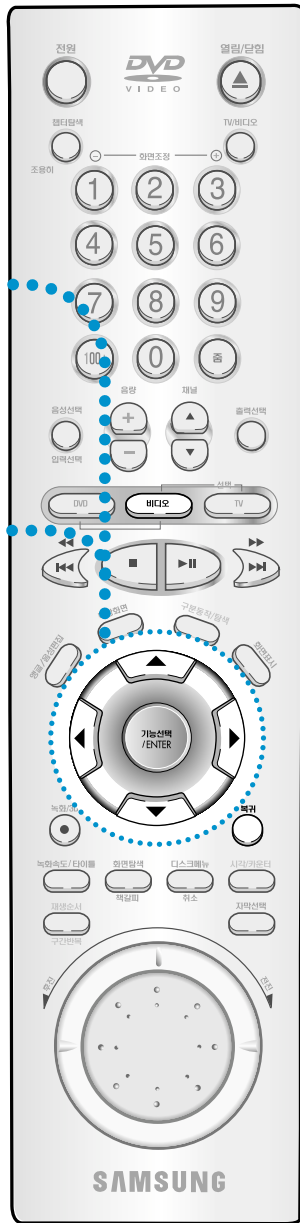



화면을 사라지게 하려면

를 누르세요.

TV채널 관련 항목 설정

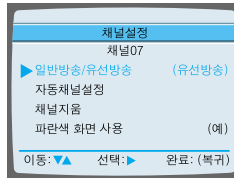
일반방송/유선방송



일반방송과 유선방송 중 시청할 방송을 선택하세요.

- 유선채널: 1~125
- 일반채널: 2~69

자동 채널 설정

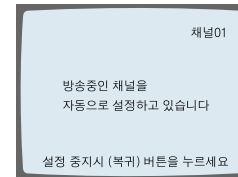
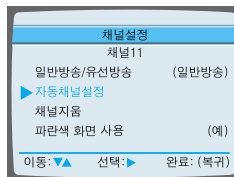

자동 채널 설정이 시작되면 완료되기까지 다소 시간이 걸립니다.

- 설정이 완료되면 가장 낮은 채널이 나타납니다.

채널 기억/지움

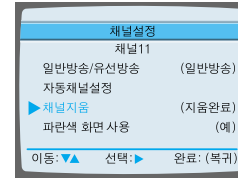
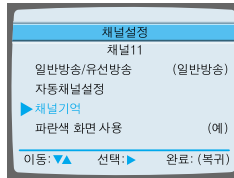

1. 숫자버튼이나 채널버튼을 눌러 기억 또는 지움채널을 선택하세요.
2. 31쪽의 1~4번을 따라하세요
3. ▲▼버튼을 눌러 채널기억/지움을 선택한 후 ▶버튼을 누르세요.

●▶버튼을 누를 때마다 채널 기억과 지움이 반복 선택됩니다.

파란색 화면 사용

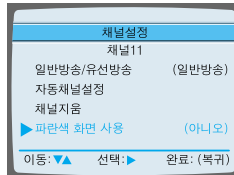

방송 신호가 없는 경우 파란색 화면이 나타나게 하려면 '예'를 선택하세요. '아니오'를 선택하면 방송신호가 없는 경우 잡음(Noise)이 나타납니다.(기본설정은 '예'입니다.)

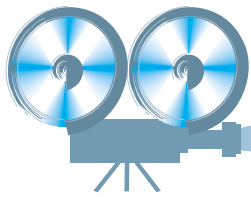



초기설정하기

날짜/시간 기록, 테이프 길이 선택 등 초기설정항목을 미리 설정해 둘 수 있습니다.

1  **비디오**

- TV채널을 3 또는 4로 맞추거나 TV/비디오버튼을 눌러 '비디오'를 선택하세요.
- 비디오버튼을 눌러 'VCR'을 선택하세요.

2  **기능선택버튼을 누르세요.**

3  **▲▼버튼을 눌러 '초기설정'을 선택한 후 ▶버튼을 누르세요.**

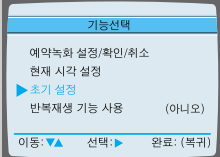

4  **▲▼버튼을 눌러 원하는 항목을 선택한 후 ▶버튼을 눌러 설정하세요.**

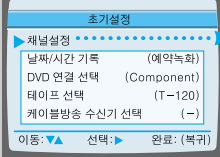

※ 케이블방송 수신기 선택은 SV-DVD900/700에만 있습니다.

화면을 사라지게 하려면  **를 누르세요.**

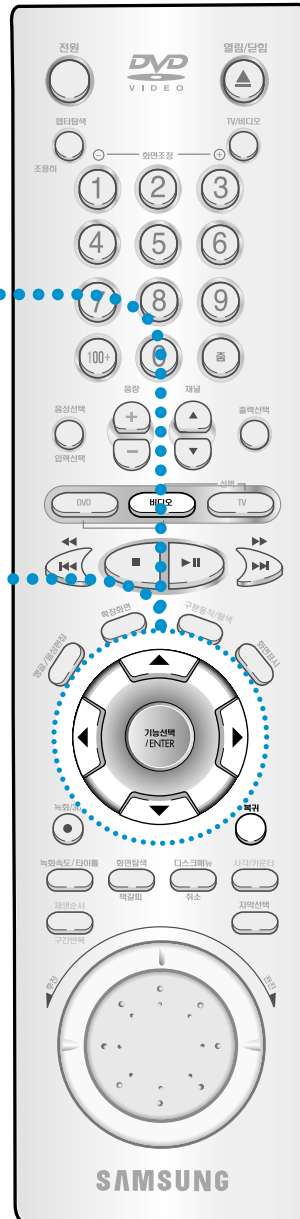

초기설정 관련 항목 설정

날짜/시간 기록

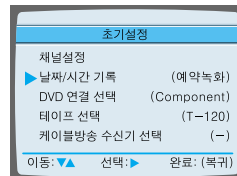

녹화하는 화면의 초기에 녹화신호, 날짜, 시간을 기록하여 나중에 쉽게 알아 볼 수 있게 합니다.

- 예약녹화 : 예약 녹화시에만 기록합니다.
- 전부 : 녹화시에는 항상 기록합니다.
- 아니오 : 기록 안할 때 선택합니다.

DVD 연결 선택(DVD에만 해당)

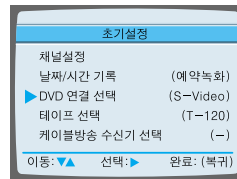

S-VIDEO 또는 COMPONENT로 TV와 연결한 경우 DVD를 보다 좋은 화질로 감상할 수 있습니다.(비디오 화면 및 TV방송은 시청할 수 없습니다.)

- S-VIDEO출력단자를 연결한 경우 S-video를 선택하고 COMPONENT출력단자를 연결한 경우 Component를 선택하세요.(18쪽 참조)

테이프 선택

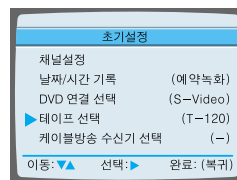

테이프 시간을 미리 설정해 두면 재생 또는 녹화 중에 테이프의 남은 시간을 알 수 있습니다.

- 테이프의 종류에 따라 T-120→T-160→T-180을 선택하세요.

케이블방송수신기 선택(SV-DVD900/700만 해당)

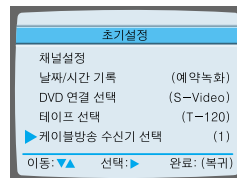

- 케이블방송수신기를 설치한 경우 회사별로 케이블박스 번호에 맞게 설정해 두어야 케이블방송을 예약 녹화할 수 있습니다.
- 케이블방송수신기를 설치하지 않은 경우 (-)를 선택하세요.

케이블방송 수신기회사	회사번호	케이블방송 수신기회사	회사번호
삼성전자	1 또는 5	동국전자	5
나우정밀	2	대한전선	6
태평양시스템	3	세우전자	7
대흥정밀	4	LG전자	8

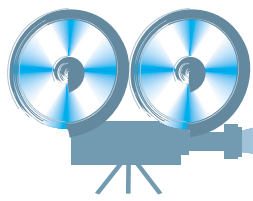

TV방송 녹화하기

1 **TV채널을 3 또는 4로 맞추거나 TV/비디오버튼을 눌러 '비디오'를 선택하세요.**
 ● 비디오버튼을 눌러 'VCR'을 선택하세요.

2 **안전탭이 있는 테이프를 넣으세요**
 안전탭이 없는 경우 스카치테이프를 두겹게 붙여 사용하세요.

3 **채널버튼이나 숫자버튼을 눌러 녹화할 채널을 선택하세요.**
 ● 외부입력(뒷면)을 녹화할 경우 을 눌러 선택하세요.

4 **녹화버튼을 누르세요.**
 ● 녹화가 시작됩니다.

녹화중에 일시정지하려면 을 누르세요.

녹화중에 정지하려면 을 누르세요.

녹화속도를 선택하려면 을 누르세요.

· 테이프시간보다 긴 프로그램을 녹화할 경우 3배로 선택하면 테이프시간보다 3배 길게 녹화할 수 있습니다.

테이프종류	최대 녹화 시간	
	표준녹화	3배녹화
T-120	2시간	6시간

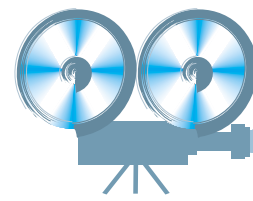

TV방송 녹화하면서 다른 방송 시청하기

예) 7채널을 녹화하면서 9채널을 볼 경우

1 **채널버튼이나 숫자버튼을 눌러 7채널을 선택하세요.**

2 **녹화버튼을 누르세요.**

3 **TV/비디오버튼을 누르세요.**

4 **TV버튼을 누르세요.**

5 **TV의 채널버튼이나 숫자버튼을 눌러 9채널을 선택하세요.**
 ● 7채널을 녹화하면서 9채널을 시청할 수 있습니다.

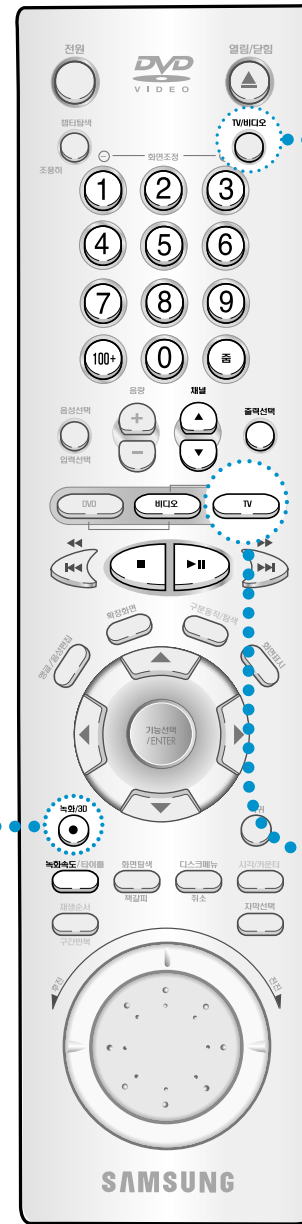

녹화중에 DVD를 재생하려면

1 DVD 트레이를 열고 DVD를 넣으세요.

2 을 눌러 DVD를 선택하세요.

● DVD가 재생됩니다.

※DVD를 넣으면 자동으로 재생될 수도 있습니다.

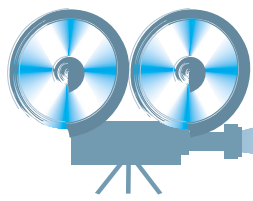



예약 녹화하기

- 1**  비디오

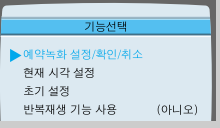

 - TV채널을 3 또는 4로 맞추거나 TV/비디오버튼을 눌러 '비디오'를 선택하세요.
 - 비디오버튼을 눌러 'VCR'을 선택하세요.
 - 현재 시각을 맞추고 안전탭이 있는 테이프를 넣으세요 (30, 35쪽 참조)
- 2**  기능선택/ENTER

기능선택버튼을 누르세요.
- 3** 

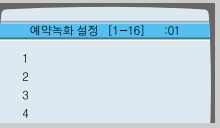

▶버튼을 눌러 '예약녹화 설정/확인/취소'를 선택하세요.

- 4** 

▲▼버튼을 눌러 예약할 번호를 선택한 후 ▶버튼을 누르세요.

 - 16개까지 예약 녹화할 수 있습니다.
- 5** 

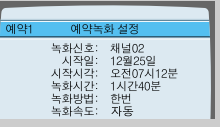
▲▼◀▶버튼을 눌러 예약녹화를 설정하세요.

 - 숫자버튼을 눌러도 됩니다.
- 6**  복귀

복귀버튼을 눌러 예약녹화를 완료하세요.

 - 이전 화면으로 돌아가며, 설정 상태를 확인할 수 있습니다.
 - 앞면 표시부에 붉은색의 ⊕ 표시가 깜빡입니다.

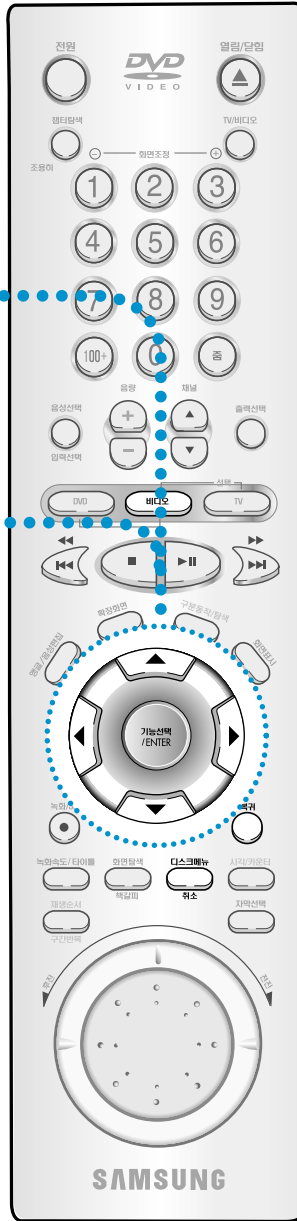
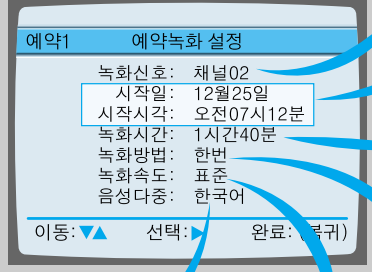





예약1 예약녹화 설정

녹화신호: 채널02
 시작일: 12월25일
 시작시각: 오전07시12분
 녹화시간: 1시간40분
 녹화방법: 한번
 녹화속도: 표준
 음성다중: 한국어

이동: ▲▼ 선택: ▶ 완료: (복귀)

- 채널 : 녹화할 방송채널을 선택합니다. 외부 : 녹화할 외부입력을 선택합니다.
- 녹화할 날짜, 오전/오후, 녹화시작시간을 설정할 수 있습니다.
- 녹화시간을 1분부터 9시간 59분까지 설정할 수 있습니다.
- 한번 : 한번만 예약 녹화합니다. 매일 : 매일 같은 시간에 예약 녹화합니다. 매주 : 매주 같은 요일에 예약 녹화합니다. 월~금 : 월~금까지 같은 시간에 예약 녹화합니다.
- 자동 : 테이프의 길이를 자동으로 계산하여 녹화속도를 변경합니다. (표준→3배 자동전환)
 표준 : 표준방식으로 녹화하며 T-120테이프의 경우 2시간을 녹화할 수 있습니다.
 3배 : 테이프를 최대로 녹화하는 방식으로 T-120 테이프의 경우 6시간까지 녹화할 수 있습니다. 단, 표준방식 녹화보다는 화질이 다소 떨어집니다.
- 방송이 음성다중인 경우 설정된 언어로 예약녹화합니다. · SV-DVD900/700에서만 동작됩니다.

- 예약녹화를 확인/수정하려면**
- 1  을 누르세요.
 - 2 ▶버튼을 눌러 예약녹화 설정/확인/취소를 선택하세요.
 - 예약녹화 설정상태를 확인할 수 있습니다.
 - 3 수정하려면 ▲▼버튼을 눌러 수정할 번호를 선택한 후 ▶버튼을 누르세요.
 - 4 ▲▼◀▶버튼을 눌러 원하는 상태로 수정하세요.

- 예약녹화를 취소하려면**
- 1  을 누르세요.
 - 2 ▶버튼을 눌러 예약녹화 설정/확인/취소를 선택하세요.
 - 3 ● 예약녹화 설정상태를 확인할 수 있습니다. ▲▼버튼을 눌러 취소할 번호를 선택한 후,  를 누르세요.

예약녹화 중간에 멈추려면  를 2회 누르세요.

예약녹화를 완료하려면  를 2회 누르세요.

- 이전 화면으로 돌아가며, 설정 상태를 확인할 수 있습니다.
- 앞면 표시부에 붉은색의 ⊕ 표시가 나타납니다.
- 테이프가 없거나 안전탭이 없는 경우 ⊕ 표시가 깜빡입니다.

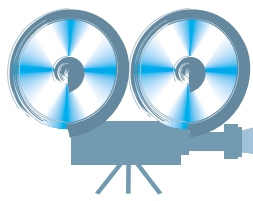

즉시 예약 녹화하기

녹화시간을 30부터 9시간 30분까지 즉시 예약하는 기능으로 연속 녹화도 가능합니다.

1 **비디오**

- TV채널을 3 또는 4로 맞추거나 TV/비디오버튼을 눌러 '비디오'를 선택하세요.
- 비디오버튼을 눌러 'VCR'을 선택하세요.

2 **채널**

채널버튼이나 숫자버튼을 눌러 녹화할 채널을 선택하세요.

3 **녹화/30**

녹화버튼을 누르세요.

- 버튼을 누를 때마다 녹화→30분→1시간~→9시간30분→연속녹화가 반복 선택됩니다.

0TR 0:30 예) 00:30을 선택한 경우 30분 동안만 녹화를 합니다.

즉시 예약 녹화 시간을 바꾸려면 를 누르세요.

즉시 예약 녹화 중간에 멈추려면 를 누르세요.

참조 ● 즉시 예약 녹화중에 전원버튼을 누르면 녹화시간이 경과된 후 자동으로 전원이 꺼집니다.

연속녹화에 대하여

연속 녹화는 비디오 테이프에 녹화가 끝나면 자동으로 되감기한 후 다시 녹화를 시작하므로 보안카메라에 연결하여 사용하면 편리합니다.

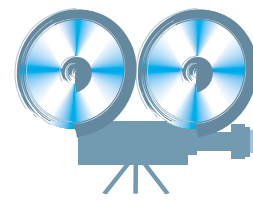
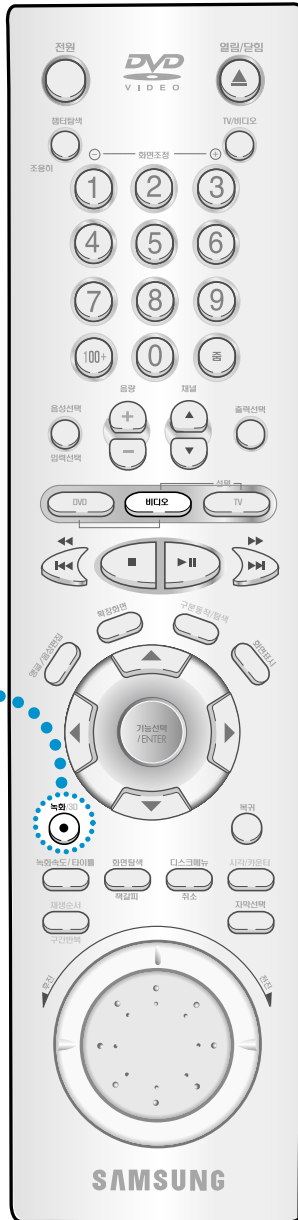

케이블 방송 예약 녹화하기

케이블 방송을 시청하거나 녹화하려면 케이블방송수신기가 설치되어 있어야 합니다. (SV-DVD900/700에만 해당)

1

- 케이블방송수신기, DVD-비디오, TV의 연결상태를 확인하세요.
- 케이블방송수신기, DVD-비디오, TV 모두 채널 3 또는 4로 일치되어야 합니다. 25~26쪽
- 현재시각을 맞추고 안전탭이 있는 테이프를 넣으세요.

2 케이블방송수신기의 전원을 켜세요.

3 33~34쪽을 참조하여 케이블방송수신기 회사를 선택하세요.

- 예) 삼성전기의 경우 (1)을 선택하세요.
- 아래표 이외에 다른 회사의 케이블방송수신기로는 예약 녹화를 할 수 없습니다.

케이블방송 수신기회사	회사번호	케이블방송 수신기회사	회사번호
삼성전기	1 또는 5	동국전자	5
나우정밀	2	대한전선	6
태평양시스템	3	세우전자	7
대릉정밀	4	LG전자	8

4 37~38쪽을 참조하여 예약녹화하세요.

- 예약녹화방법은 동일합니다.

케이블 방송 예약녹화가 안돼요!

- 현재시각이 맞지 않을 때
- 케이블방송수신기 회사 번호를 잘못 선택했을 때
- 케이블방송수신기의 전원이 꺼져 있을 때
- 케이블 예약 연결코드를 연결하지 않았을 때



● 케이블방송수신기의 전원을 꺼두면 예약 녹화가 되지 않습니다.

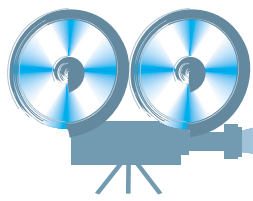

디스크 복사하기 DVD VCD

본체의 복사버튼을 이용하여 DVD를 테이프로 녹화합니다.
DVD에 복사방지 기능이 있는 경우는 복사할 수 없습니다.

DVD 디스크를 넣으세요.

- 디스크는 인쇄면이 위로 오도록 넣으세요.

비디오 테이프를 넣으세요.

본체 앞면의 복사버튼을 누르세요.

- DVD는 재생이 되고, 비디오는 녹화를 시작합니다.
- 만약 DVD의 디스크 메뉴가 나타나면 를 눌러야 복사를 시작합니다.

DVD 재생이 끝나면 를 누른 후 를 눌러 복사를 끝내세요. 정지시키지 않으면 DVD가 다시 재생 되면서 테이프에 계속 기록됩니다.



• 리모컨으로 복사할 경우 DVD 재생중에 를 누른 후 를 누르면 복사가 됩니다.

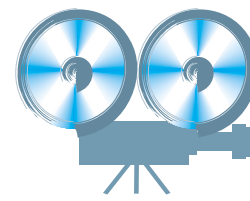

비디오테이프 반복 재생하기

비디오테이프를 반복 재생하고 싶을 때 설정하세요.

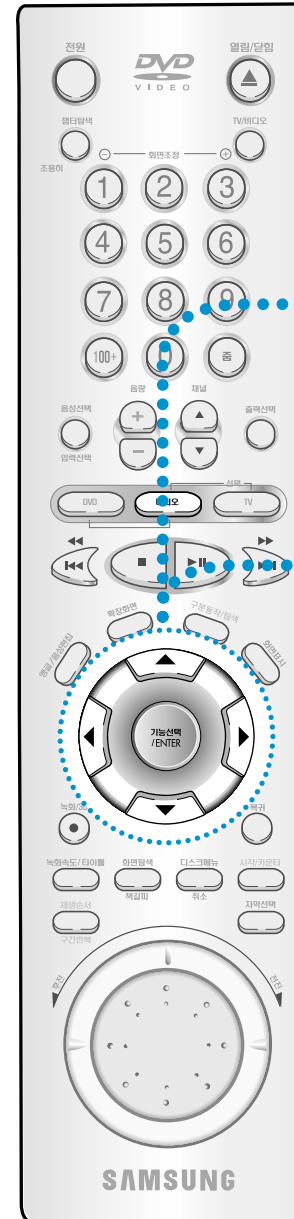

1 **비디오**

- TV채널을 3 또는 4로 맞추거나 TV/비디오버튼을 눌러 '비디오'를 선택하세요.
- 비디오버튼을 눌러 'VCR'을 선택하세요.

2 **기능선택/ENTER**

기능선택버튼을 누르세요.

3

▲▼버튼을 눌러 '반복재생 기능 사용'을 선택하세요.

4

▶버튼을 눌러 설정하세요.

- '예'를 선택하면 테이프 마지막까지 재생된 후 자동으로 처음부터 재생을 시작합니다.
- 기본 설정은 '아니오'입니다.

화면을 사라지게 하려면 를 누르세요.

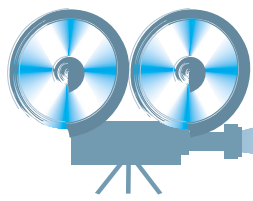

빠르게/느리게 재생하기

빠르게 재생하려면

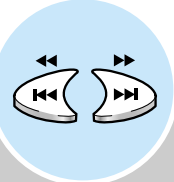

재생중에 ◀▶▶ 버튼을 누르세요.

- 화면을 보면서 뒤나 앞으로 빨리감게 되므로 원하는 화면을 빨리 찾을 수 있습니다.
 - 정지중에 ◀▶▶ 버튼을 누르면 빨리감기와 도감기 동작만 합니다.
- 정상으 재생하려면 ▶를 누르세요.

느리게 재생하려면



일시정지상태에서 ▶▶▶ 버튼을 누르세요.

- 느리게 재생됩니다.
 - 느린 재생중에 ◀▶▶ 버튼을 눌러 속도를 조절할 수 있습니다.
- 정상으 재생하려면 ▶를 누르세요.

재생화면의 노이즈 조정하기

- 테이프를 넣으면 화면이 자동으로 조정됩니다. 자동으로 조정되지 않을 경우 ① ② 버튼을 눌러 직접 조정해 주세요.
- ② 버튼을 누르면 자동으로 조정됩니다.

느린재생화면의 노이즈 없애기

- 느린재생 상태에서 ③ ④ 버튼을 누르세요.

일시정지화면의 화면 떨림 없애기

- 일시정지 상태에서 ⑤ ⑥ 버튼을 누르세요.

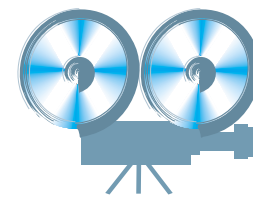
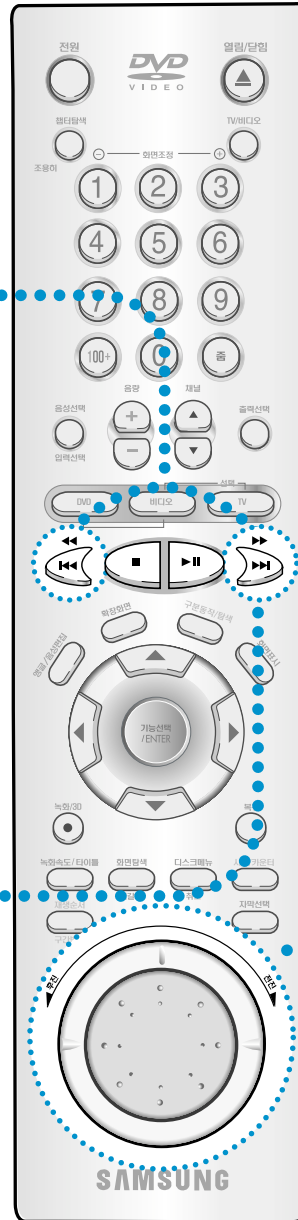

쪼그/셔틀 사용하기

쪼그/셔틀은 비디오와 DVD 모두 사용할 수 있습니다.

쪼그 사용하기

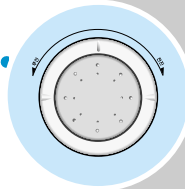

일시정지상태에서 쪼그다이얼을 돌리세요.

- 학습용 테이프 등을 볼 때 사용하면 한장면씩 자세히 볼 수 있어 편리합니다.
 - 손을 떼면 일시정지 상태가 됩니다.
- 정상으 재생하려면 ▶를 누르세요.



- 재생중에는 쪼그 기능이 동작되지 않습니다.
 - 역쪼그 후 일시정지 화면에 노이즈가 생길 수 있습니다.
- 주의

셔틀 사용하기

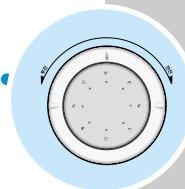

셔틀다이얼을 돌리세요.

- 돌리는 방향에 따라 다양한 속도의 화면을 즐길 수 있습니다.
 - 느린재생/일시정지 상태에서도 동작됩니다.
- 정상으 재생하려면 ▶를 누르세요.



- 셔틀다이얼을 돌려 화면을 볼 때 노이즈가 생길 수 있습니다.