

디스크에 대한 정보



DVD(Digital Versatile Disc)는 135분의 영상과 최대 8개 국어의 음성, 최대 32개 국어의 자막을 수록할 수 있는 디스크입니다. MPEG-2 방식의 영상 압축, 돌비 디지털 입체 서라운드 기능이 있어 영화관의 생생한 영상과 깨끗한 음질을 가정에서 즐길 수 있습니다.



DVD 플레이어와 디스크에는 국가별로 재생 가능한 지역번호가 있으며, 이 번호가 일치해야 사용할 수 있습니다. 우리나라의 경우 지역번호가 3이므로 옆과 같은 표시가 있는 디스크나 재생가능 지역번호가 없는 디스크만 사용해 주세요.
(재생 가능 지역번호가 있는 경우 재생 가능 지역번호 3이 표시되지 않은 디스크는 재생할 수 없습니다.)

재생가능한 디스크

디스크 종류	디스크 표시	내용	디스크 크기	최장 재생시간
DVD-VIDEO		음성+영상	12cm	약 4시간 (단면 디스크) 약 8시간 (양면 디스크)
			8cm	약 80분 (단면 디스크) 약 160분 (양면 디스크)
VIDEO-CD		음성+영상	12cm	74분
			8cm	20분
CD		음성	12cm	74분
			12cm	20분



돌비 디지털



DT스디스크



디지털 오디오 디스크



스테레오 디스크



방송방식
한국, 일본, 미국, 캐나다 등에서 사용 되는 방식입니다.



MP3 디스크

이런 디스크는 사용하지 마세요!

- LD, CD-G, CD-I, CD-ROM, DVD-ROM 등은 사용할 수 없습니다.
- 상업용 디스크나 사용자 거주지역 밖에서 구입한 DVD 디스크는 본 제품으로 재생되지 않을 수 있습니다. 이런 디스크를 재생할 경우 TV 화면에 “이 디스크를 재생할 수 없습니다.” “이 디스크의 지역번호를 확인하십시오.”가 표시됩니다.

디스크 복사방지

- 다수의 DVD디스크는 복사 방지를 위해 암호화되어 있으므로 사용자는 DVD플레이어를 곧바로 연결하고 절대 비디오에 연결하지 마세요. 비디오에 연결할 경우 복사 방지 DVD디스크로부터 전송되는 화면에 일그러짐 현상이 발생할 수 있습니다.
- 본 제품은 Macrovision Corporation 및 기타 권한 소유자들의 미국 특허 청구 범위의 방법과 기타 지적재산권에 속하는 방법에 의해 저작권이 보호되어 있습니다. 테크놀로지 사용은 Macrovision Corporation으로부터 승인을 획득해야 합니다. 가정용 이외에 Macrovision Corporation에 의해 승인되지 않는 용도로 사용할 경우 제한된 범위에서 사용해야 합니다. 본 제품을 분해 모방 및 해체하면 안 됩니다.

이 제품은 미국 Dolby음향연구소와 기술제휴로 제작되었으며,
 심볼 및 마크는 Dolby 음향연구소의 공식등록 상표입니다.
 © Dolby Laboratories Inc. All rights Reserved.

이 제품은 미국 디지털 씨어터 시스템사와 기술 제휴로 제작되었으며,
 는 디지털 씨어터 시스템사의 등록 상표입니다.
 © 1996 Digital Theater Systems, Inc. All rights Reserved.

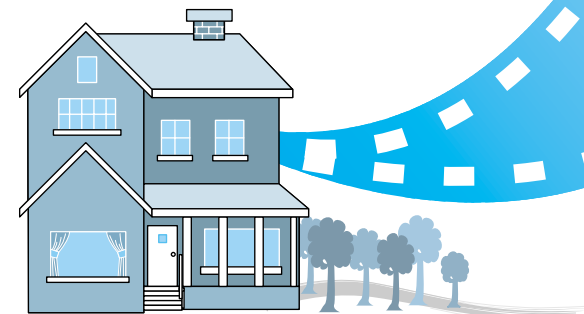

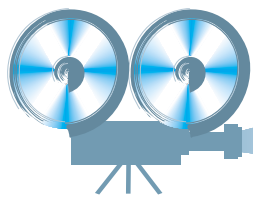

디스크 기록 방식

CD-R

- CD-R 디스크를 제작하는 매체(CD-Recorder, PC, 디스크 상태)에 따라 CD-R 디스크 재생이 안될 수 있습니다.
- 630MB(74분) CD-R 디스크를 사용하세요. 700MB(80분)이상 CD-R 디스크는 재생이 안될 수 있으니 가능한한 사용하지 마세요.
- CD-RW(recordable/rewritable) 디스크는 재생이 안될 수 있으니 가능한한 사용하지 마세요.
- CD-R 디스크 제작시 쓰기 방식이 "CD 달기"로 제작된 디스크만 완전한 재생이 가능하며, "세션 닫고 CD 연 상태"로 제작된 디스크는 완벽하게 재생되지 못 할 수도 있습니다.

CD-R MP3 디스크

- ISO 9660 또는 JOLIET 포맷의 MP3 파일로 제작된 CD-R 디스크만 재생 가능합니다.
- MP3 파일명은 8문자를 초과하면 안되며, 파일명 중간을 띄우거나 특수문자(. / = +)등은 사용하지 마세요.
- 제목이 한글로 된 파일은 한글로 표기가 되지 않습니다.
- 128Kbps 이상의 압축해제 전송율로 기록된 디스크를 사용하세요.
- 파일 확장자가 .mp3, .MP3 디스크의 경우만 재생 가능합니다.
- 연속으로 기록된 멀티 세션 디스크의 경우만 재생되며, 중간에 Blank 데이터가 있는 멀티 세션 디스크의 경우는 연속된 세션까지만 재생됩니다.
- "CD 달기"가 기록이 안된 경우는 초기 재생 시간이 길어지며, 기록된 파일이 전부 재생되지 않을 수 있습니다.
- 한개의 파일내에 Low Bit Rate부터 High Bit Rate(예:32~320Kbps)까지 Variable Bit Rate(VBR)로 기록되어 있는 파일의 경우 재생중 음이 끊기는 현상이 발생할 수 있습니다.



MP3-CD는 기록방식에 따라 재생되지 않는 경우도 있습니다. 위의 내용은 DVD플레이어로 MP3-CD 재생시 음질이 저하될 수 있는 내용입니다. CD-R에 MP3 파일 기록시 참조하세요.

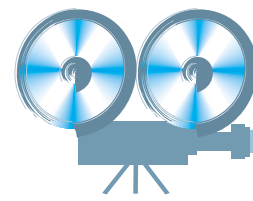

디스크 손질 및 보관방법

디스크에 조그마한 흠집이 생겨도 화면에 영향을 줄 수 있으므로 특히 주의하시기 바랍니다

디스크 손질 및 보관



디스크에 손때 등 더러운 이물질이 묻었을 때는 중성세제를 묽게 탄 물로 닦은 후 부드러운 수건으로 닦으세요.

- 닦을 때는 안에서 바깥쪽으로 닦으세요.



● 제품을 공기가 찬 장소에서 갑자기 따뜻한 장소로 이동하면 동작부나 렌즈에 이슬이 생겨 재생이 안될 수 있습니다. 이때는 전원을 켜 놓고 1~2시간 이상 지난 후 디스크를 넣고 사용하세요.



주의

- 디스크에 먼지나 이물질이 끼지 않도록 하세요.
- 깨지거나 흠집이 많은 디스크는 사용하지 마세요.

디스크 보관

햇빛이 직접 비치지 않는 곳

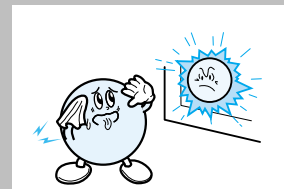

통풍이 잘 되는 곳

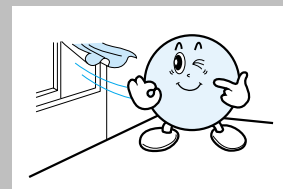

케이스에 넣어 수직으로 평평하게 보관할 수 있는 곳

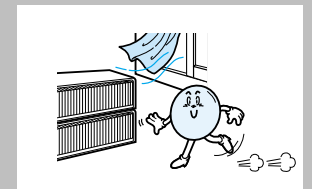

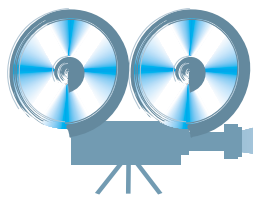

찾아보기

본 사용설명서는 여섯개의 장으로 구분되어 있습니다.
각 장마다 표시된 인덱스를 이용하여 더욱 쉽고 빠르게 사용설명서를 찾아보세요.

1장 준비편

디스크에 대한 정보	1
디스크 기록 방식	3
디스크 손질 및 보관방법	4
안전을 위한 주의사항	7
각 부분의 이름	9
리모컨 버튼의 이름	13
리모컨으로 TV 동작하기	15

2장 연결편

TV 연결방법	16
● 동축선으로 연결할 경우	16
● 영상 및 음성출력으로 연결할 경우	17
● S-VIDEO출력으로 연결할 경우	18
● Component출력으로 연결할 경우	18
오디오 연결방법	19
앰프를 구입한 경우의 연결방법	20
● 아날로그 5.1 ch로 연결할 경우	21
● 디지털 오디오 출력으로 연결할 경우	22
다른 외부기기 연결방법	23
케이블방송수신기 연결방법	25

3장 비디오 사용편

비디오 사용전에	27
비디오 재생하기	28
비디오 설정하기	29
현재 시각 설정하기	30
TV채널 설정하기	31
초기설정하기	33
TV방송 녹화하기	35
TV방송 녹화하면서 다른 방송 시청하기	36
예약 녹화하기	37
즉시 예약 녹화하기	39
케이블 방송 예약 녹화하기	40
디스크 복사하기	41
비디오 테이프 반복 재생하기	42
빠르게/느리게 재생하기	43
조그/셔틀 사용하기	44
구분동작/구간탐색/구간반복 재생하기	45
카운터/남은시간 확인하기	46
비스 신호 기록하기	47
비스 신호 탐색하기	48
시간설정 탐색하기	49
0:00:00으로 이동하기	51
음성 편집하기	52
하이파이 스테레오로 재생/녹화하기	53
음성다중으로 재생/녹화하기	54

4장 DVD 사용편

DVD 사용전에	55
디스크 재생하기	56
DVD 초기설정하기	57
디스크 언어 설정하기	58
시청등급 설정하기	59
오디오 항목 설정하기	61
화면 항목 설정하기	63
디스크 메뉴/3D 효과 선택하기	65
DVD VCD 2.0 DVD VCD CD	
재생중 음성언어/ 자막언어 바꾸기 DVD.....	66
화면표시 확인하기 DVD VCD CD.....	67
원하는 장면 직접 찾아가기 DVD VCD CD.....	68
화면/곡 빨리 찾기 DVD VCD CD.....	69
느린 재생/구분동작 재생하기 DVD VCD.....	70
반복 재생하기	71
느린 반복 재생하기	72
원하는 트랙으로 이동하기 VCD.....	73
챗터탐색으로 장면 이동하기 DVD.....	74
화면 크기 맞추기	75
화면을 확대/각도 바꿔 보기 DVD VCD / DVD.....	76
원하는 순서로 프로그램하기 DVD VCD CD.....	77
원하는 장면 기억시키기 DVD VCD.....	79

5장 학습기능편

리모컨 버튼의 이름	80
자막 2개를 동시에 보기	81
어두운 화면 밝게 보기/문장해설보기.....	82
10초전 화면 반복 재생하기	83
지정된 구간 반복 재생하기	84
원어시청하기	85

6장 기타편

스피커 설정에 대하여	86
서비스 의뢰 전에	87
특수기능 사용법(DVD방 대응)	94
용어 알아두기	95
제품규격	96
제품보증서	98

본 제품은 전원플러그만 꽂으면 자동으로 전압이 전환됩니다.



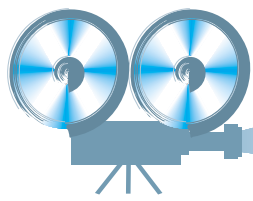

안전을 위한 주의사항

제품을 올바르게 사용하여 위험이나 재산상의 피해를 미리 막기 위한 내용입니다. 반드시 지켜 주시기 바랍니다.

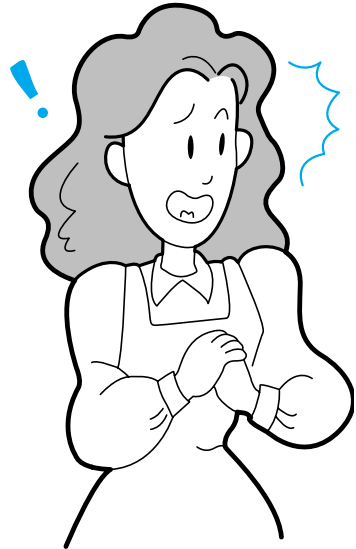

! 경고

전원플러그를 한꺼번에 여러개 꽂아 사용하지 마세요

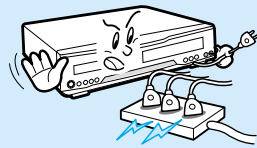

DVD-비디오 위에 화병, 화분, 컵, 화장품, 약품, 물 등이 차있는 용기를 놓지 마세요. (화재 감전의 원인이나 낙하로 인한 부상의 원인이 됩니다.)

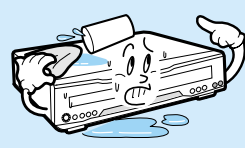

전원코드를無理하게 구부리거나 무거운 물건에 눌러 부서지지 않도록 하세요

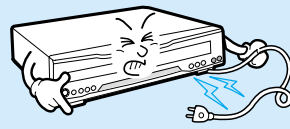

청소시 DVD-비디오 각 부분에 직접 물을 뿌리지 마세요. (화재 감전의 원인이 됩니다.) 제품 표면은 마른 수건으로 가볍게 닦아 주세요. 화학약품이나 세척제 등은 표면을 변질시키고 칠을 벗겨지게 하므로 절대 사용하지 마세요.

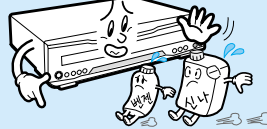

습기, 먼지나 그을음 등이 많은 장소에 설치하지 마세요. (화재, 감전의 원인이 됩니다.)

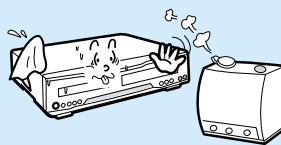

디스크 삽입구에 어린 아이가 손을 넣지 않도록 주의하세요. 손을 넣으면 손이 끼이거나 상처를 입을 수 있습니다.

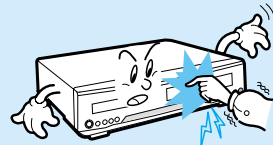

전원플러그는 물기가 없는 손으로 잡고 취급하세요. (감전의 원인이 될 수 있습니다)

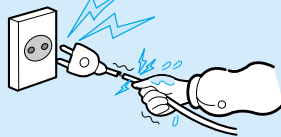

절대로 분리, 수리 개조하지 마세요

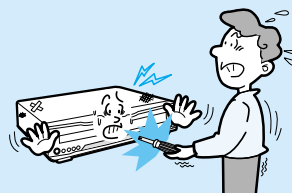

! 주의

전원플러그가 흔들리지 않도록 확실하게 꽂아 주세요. (접속이 불안정한 경우는 화재의 원인이 됩니다.)

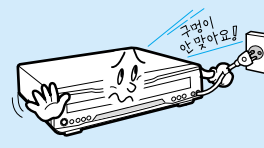

물건을 떨어뜨리거나 충격을 주지 마세요. 진동이 심한 곳이나 자석 종류가 있는 곳으로 부터 멀리해 주세요.

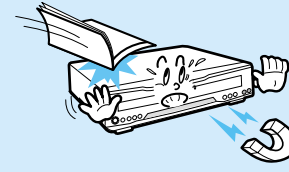

온도가 너무 높은 곳(40℃이상)이나 낮은 곳(5℃이하), 습기가 많은 곳에 설치하지 마세요.

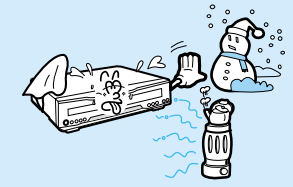

디스크 재생중 제품을 들고 옮기지 마세요.

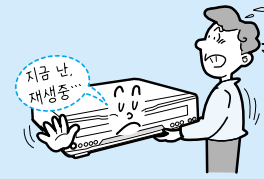

통풍 구멍 등으로 금속류(동전, 머리핀, 쇠볼이 등)나 타기 쉬운 이물질(성냥, 종이 등)을 집어 넣거나 떨어뜨리지 마세요. (화재, 감전의 원인이 됩니다.)

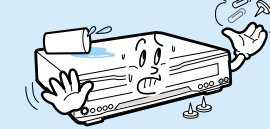

무거운 물건을 올리지 마세요. (넘어지거나 떨어져서 상해의 원인이 됩니다.)

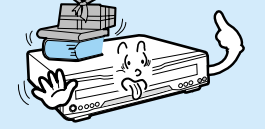

직사광선이 들어오는 곳이나 난방 기구 등 열이 나는 곳을 피해 주세요. (화재의 위험이 있습니다.)

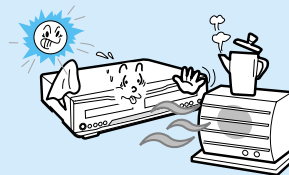

바람이 잘 통하는 곳에 설치하세요.
● 뒷면은 10cm이상, 옆면은 5cm이상 간격을 주세요.

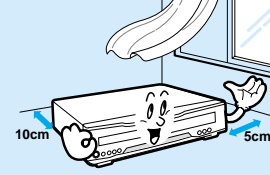

평평하고 안정된 장소에 설치하세요.

● 그렇지 않으면 동작이 제대로 되지 않을 수도 있습니다.

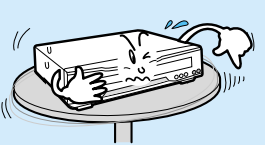

버튼 두개를 동시에 누르거나 함부로 분해하지 마세요.

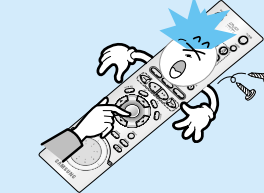

천둥, 번개가 칠 때는 전원플러그를 빼 주세요. (화재이 원인이 될 수 있습니다)

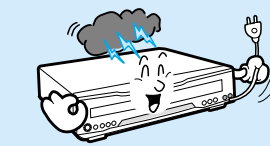

연기가 나거나 이상한 냄새가 날 때는 사용을 중단하세요. 이때는 곧바로 전원을 끄고 플러그를 콘센트에서 뺀 후 서비스센터에 연락해 주세요. (그대로 계속 사용하면 화재, 감전의 원인이 됩니다.)



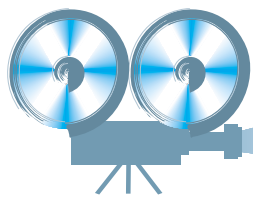

각 부분의 이름

앞면 SV-DVD900/ SV-DVD700

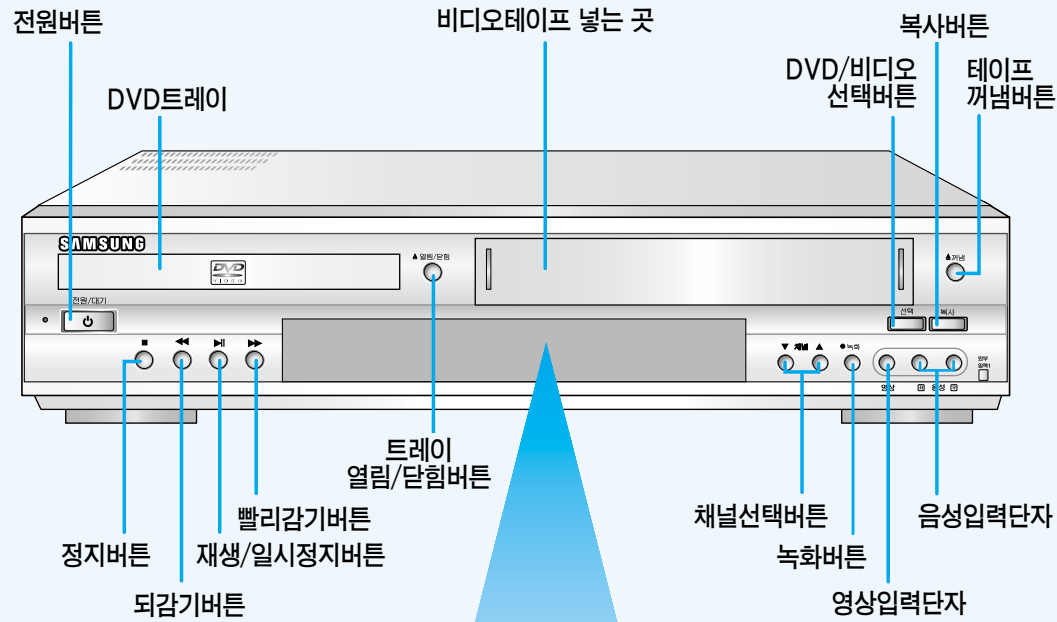

앞면 SV-DVD500

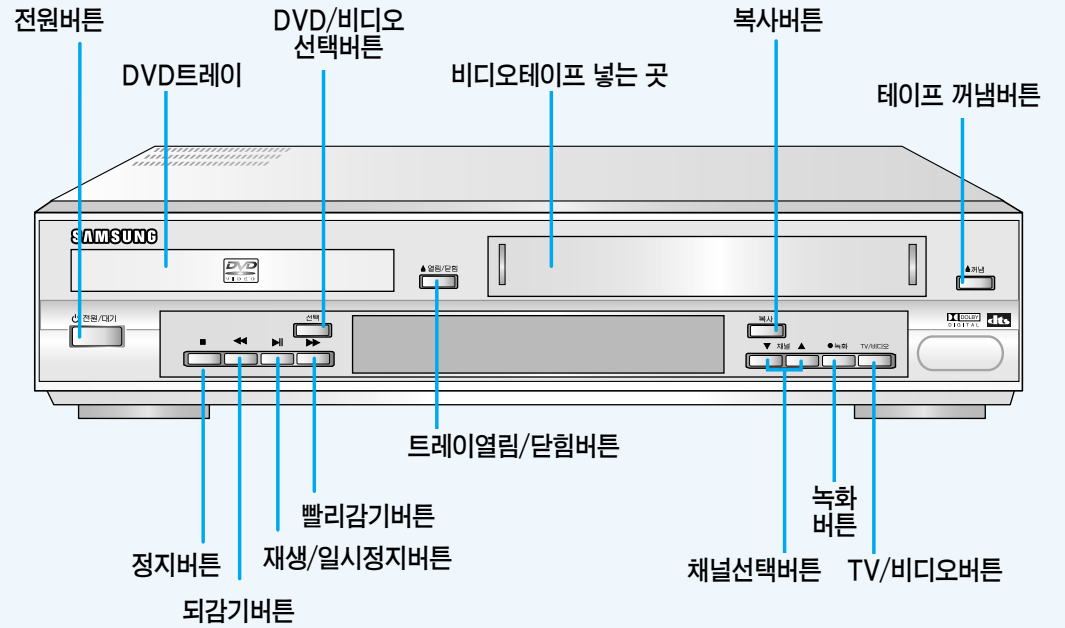

표시부

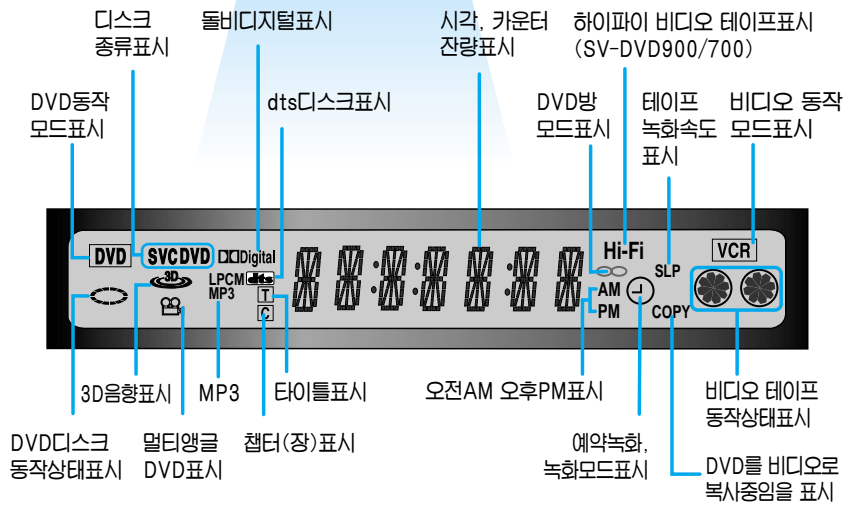

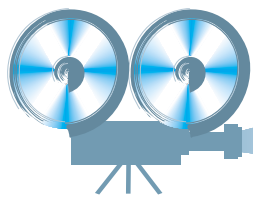

각 부분의 이름

뒷면 SV-DVD900/ SV-DVD700

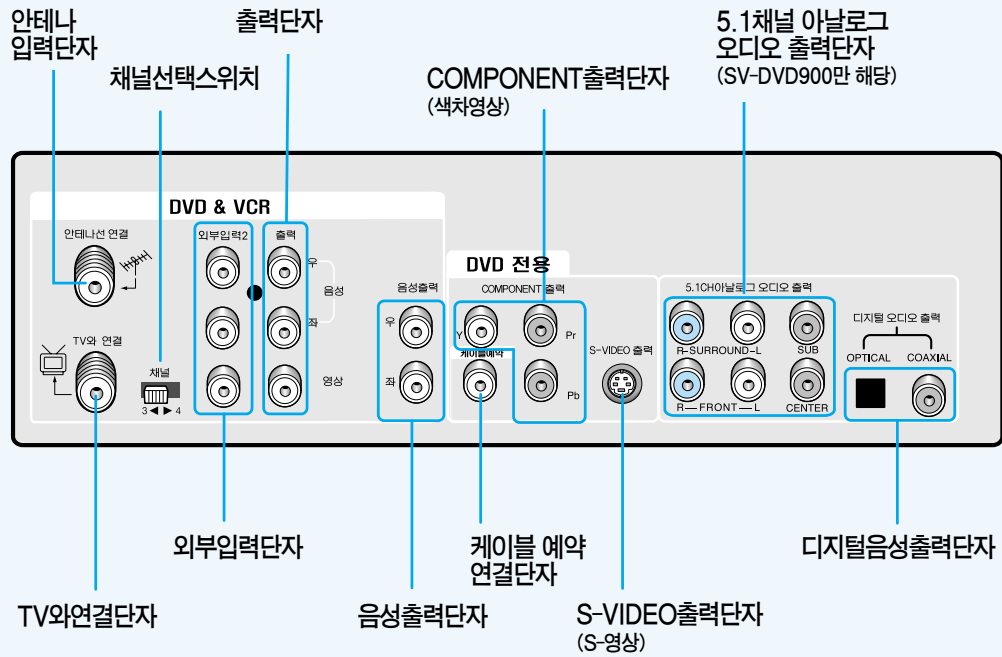

뒷면 SV-DVD500

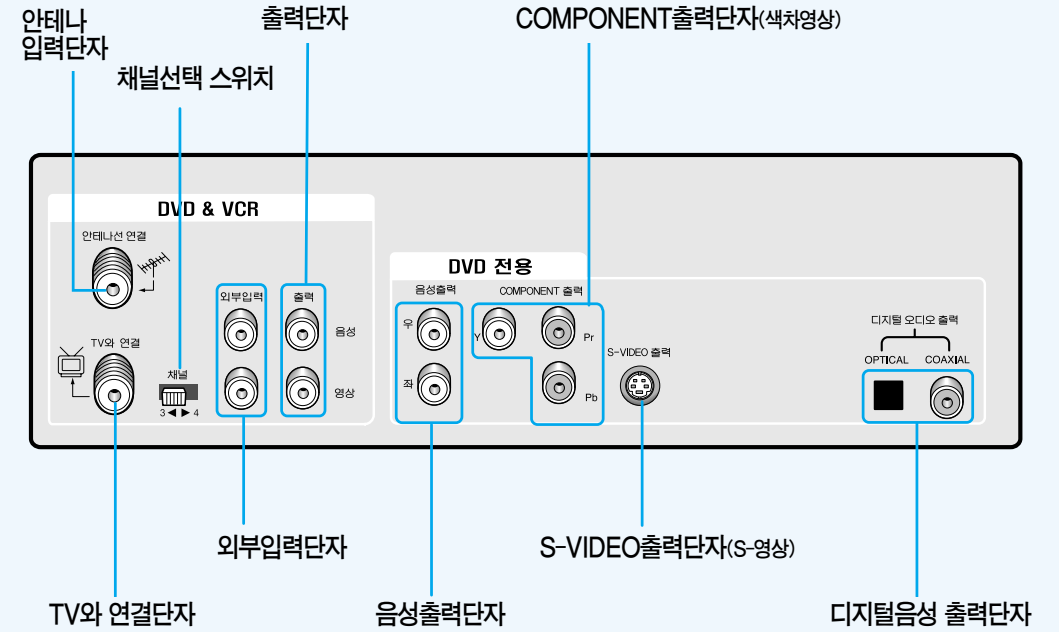

※DVD 음성출력은 스테레오(좌·우)로 출력되며, 비디오 음성출력은 모노로만 출력됩니다.

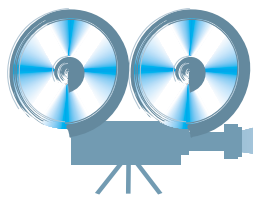

리모컨버튼의 이름

전원버튼
열림/닫힘버튼

챕터탐색버튼/조용히버튼(TV전용)
열림/닫힘버튼

100+ 버튼
100단위가 넘는 채널을 선택할 때

음량버튼
음성선택/입력선택버튼(TV전용)
하이파이 스테레오나 음성다중으로 들을 때

재생 관련버튼
영화의 한장 또는 다음 곡으로 건너뛰기, 정지, 재생/일시정지

앵글/음성편집버튼
화면의 각도를 다르게 보고 싶을 때/비디오 테잎의 음성을 바꾸고 싶을 때

확장화면버튼
TV 화면 크기에 맞춰 볼 때

기능선택/ENTER버튼
초기설정, 메뉴 등을 선택 실행할 때

녹화/3D버튼
TV방송, 원하는 장면을 녹화할 때/기존 스테레오 스피커 2개로 3D 입체 음향을 들을 때

녹화속도/타이틀버튼
표준녹화, 3배 녹화를 선택할 때/원하는 트랙으로 이동할 때

재생순서/구간반복버튼
장면이나 곡을 원하는 순서로 재생할 때/일정구간을 반복재생할 때

화면탐색/책갈피버튼
원하는 장면으로 빨리 이동할 때/명장면을 기억시키고 싶을 때

열림/닫힘버튼

TV/비디오버튼

줌버튼
화면을 확대해 볼 때

채널버튼
출력선택버튼
DVD, 비디오, 방송수신, 외부입력을 선택할 때

DVD버튼
비디오버튼
TV버튼

화면표시버튼
현재 재생중인 디스크 또는 비디오의 상태를 알고 싶을 때

구분동작/탐색버튼
한장면씩 구분해 볼 때/1분 이전의 화면을 탐색해 볼 때

복귀버튼
초기설정 기능 실행 중에 이전 화면으로 돌아갈 때

시각/카운터버튼

자막선택버튼
자막언어를 선택할 때

디스크메뉴/취소버튼

조그다이얼

셔틀다이얼

리모컨에 건전지 넣기

- 1 덮개를 밀어 여세요.
- 2 건전지의 ⊕, ⊖극을 확인하여 바르게 넣으세요.
● AA Size 1.5V 건전지를 사용하세요.
- 3 덮개를 밀어 닫으세요.

리모컨의 수신 각도

리모컨은 비디오 표시부에서 7~10m 이내 좌우 30° 안에서 사용할 수 있습니다.

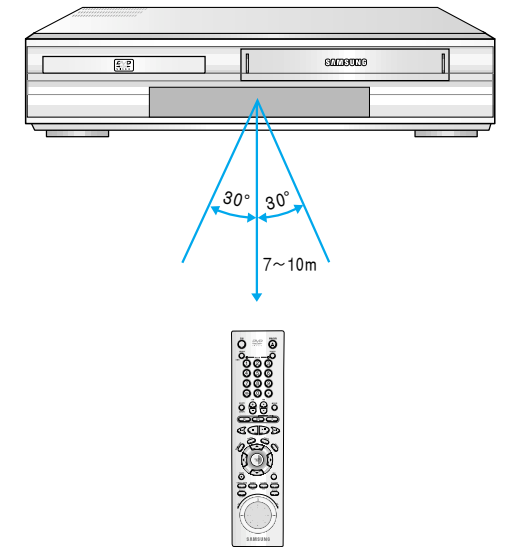

부속품

- 리모컨
- 케이블예약연결코드 (SV-DVD900/SV-DVD700만 해당)
- 영상/음성연결선
- TV연결선(동축선) & 건전지(AA)×4
- 사용설명서 (보증서 재증)
- 번들 디스크

위의 부속품 이외에 별도로 구입하려면 삼성전자 대리점이나 서비스센터에 문의하세요.

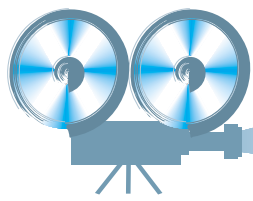

리모컨으로 TV 동작하기

1 TV 전원을 켜세요.

2 리모컨을 TV로 향하게 하세요.

3 **TV** 버튼을 누르고 있는 상태에서 TV 제조회사에 해당되는 코드번호를 한번씩 누르세요.

코드번호	제조사명	코드번호	제조사명
01	삼성1	11	아남6
02	삼성2	12	대우3
03	LG2, 삼성, 대우1	13	대우4
04	LG1, 대우2	14	대우5
05	LG3	15	대우6
06	아남1	16	대우7
07	아남2	17	대우8
08	아남3	18	대우9
09	아남4	19	SONY
10	아남5	20	아남7

예) LG인 경우 **TV** 버튼을 누르고 있는 상태에서 **0** + **4** 을 누르세요.

4 TV의 전원이 꺼지거나 켜지면 설정이 완료된 상태입니다.

● 리모컨의 파란색 버튼으로 아래 기능들을 동작시킬 수 있습니다.

버튼	기능
전원	TV의 전원을 켜거나 끕니다.
입력 선택	TV의 외부입력을 선택합니다. 일부 TV는 채널(▲, ▼), 음량(+, -)버튼과 같이 사용해야 TV의 외부입력을 선택할 수 있습니다.
음량 (+, -)	TV의 음량을 조절합니다.
채널 (▲, ▼)	TV의 채널을 선택합니다.
조용히	TV의 소리를 없앱니다.

* 리모컨은 다른회사 TV중 일부 모델에만 적용되며, 일부 기능은 동작이 안될 수도 있습니다.
* 조용히버튼 및 입력선택버튼은 TV 전용입니다.

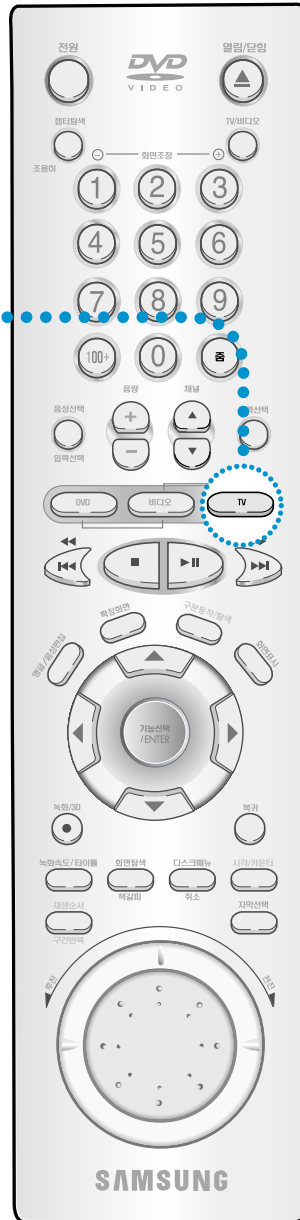

- 건전지를 교체한 후에는 TV 제조회사의 코드번호를 다시 설정해야 합니다.
- TV에 따라 0번을 눌러야 전원이 켜지는 제품도 있습니다.

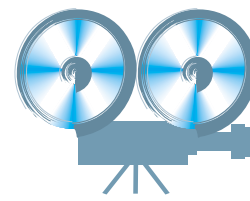

TV 연결방법

방법1 동축선으로 연결할 경우

- 1 안테나선(동축선)을 DVD-비디오 뒷면의 "안테나선 연결" 단자에 연결하세요.
- 2 DVD-비디오 뒷면의 "TV와 연결" 단자와 TV의 "안테나선 연결" 단자를 연결하세요.
- 3 채널선택스위치를 3 또는 4에 맞추세요.

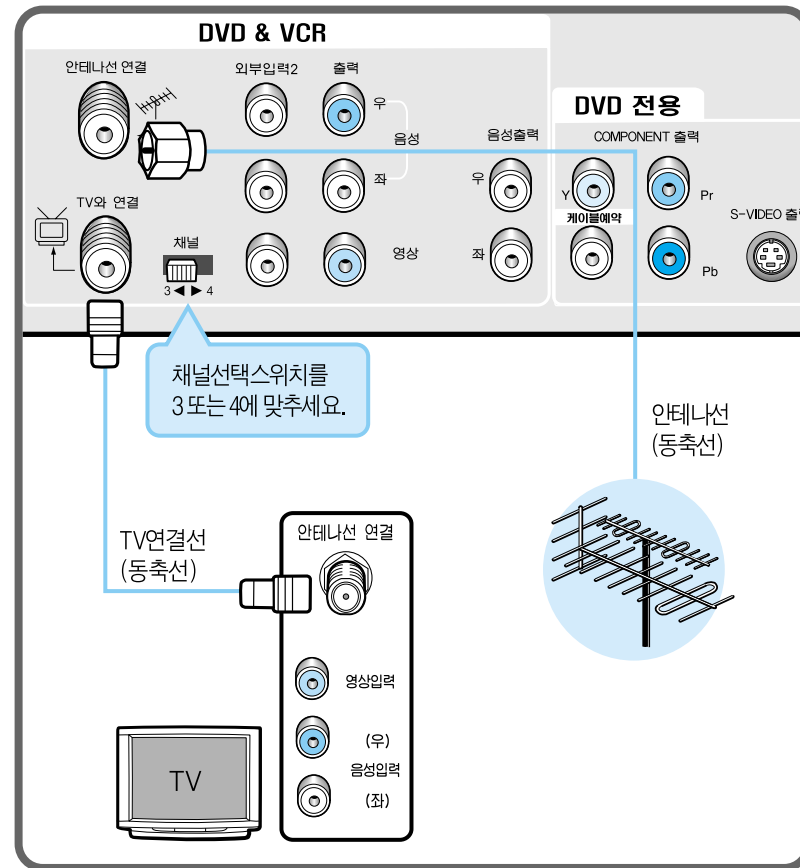

TV방송 보기

- 1 **비디오** 버튼을 누르세요.
 - 2 **TV** 또는 **0** ~ **9** 을 눌러 방송채널을 선택하세요.
- ※ 출력선택버튼을 눌러도 TV 방송을 볼 수 있습니다.



- 처음 구입시 채널선택스위치는 3에 맞춰져 있습니다.
- 비디오나 DVD를 볼 때 채널선택스위치를 3에 맞춘 경우 TV 채널을 3에 맞추고, 채널선택스위치를 4에 맞춘 경우 TV 채널을 4에 맞추세요.

안테나선이란?

아파트 벽면에 들어오는 선
공청 안테나선
유선 안테나선
케이블 방송수신기의 출력선

TV 연결방법

방법2 영상 및 음성출력으로 연결할 경우

SV-DVD 500은 음성입력/출력단자가 한개입니다.

- 1 DVD-비디오의 음성출력(좌/우)과 영상출력(영상)을 각각 TV와 연결하세요.
- 2 TV 리모컨의 TV/외부입력버튼을 눌러 TV를 "비디오" 또는 "비디오 2"로 선택하세요.

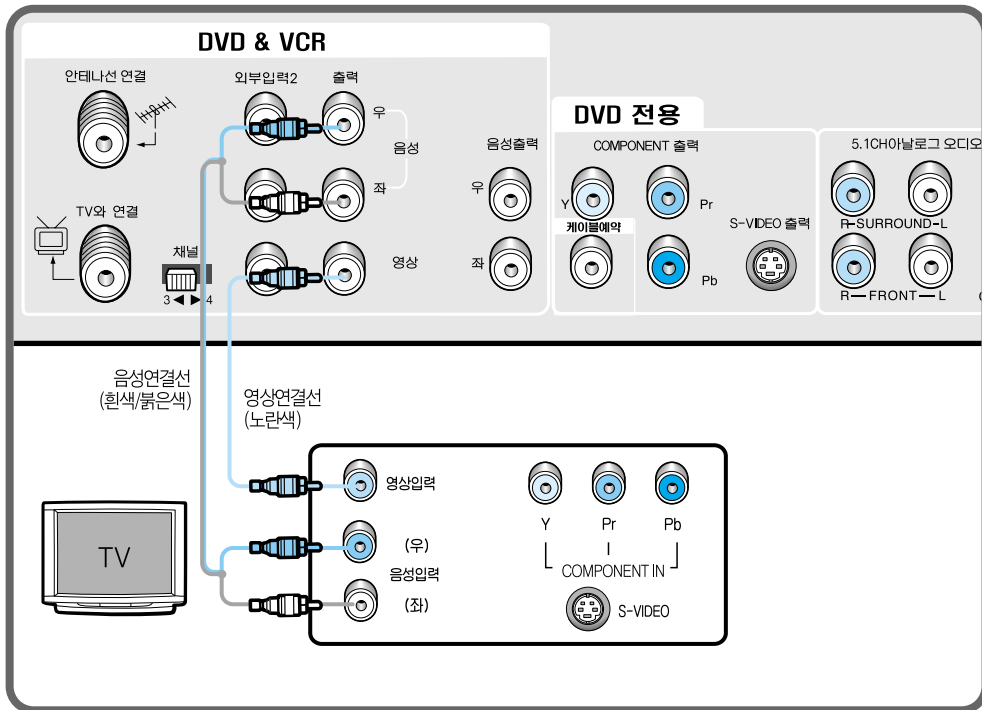

영상형태 알아보기

- 영상(일반) : 흑백과 컬러신호가 혼합된 일반 형태의 영상입니다.
 - S-VIDEO(S-영상) : 흑백(Y)과 컬러(C)신호를 분리 출력하여 일반 영상 보다 선명한 영상을 볼 수 있습니다.
 - COMPONENT(컴포넌트) 영상 : 흑백(Y), 파랑(Pb), 빨강(Pr)신호로 분리 출력하여 가장 선명하고 깨끗한 화질을 볼 수 있습니다.
- ※ S-영상이나 컴포넌트 영상은 DVD 재생 화면만 볼 수 있습니다. TV 방송이나 비디오테이프를 보려면 동축선 또는 영상(일반)출력으로 연결하세요.

방법3 S-VIDEO출력으로 연결할 경우

- ※ TV에 S-VIDEO단자가 있는 경우 연결하세요.
- ※ S영상연결선은 가까운 삼성전자 대리점이나 서비스센터에 문의하여 별도로 구입하세요.
- ※ 비디오 설정의 초기설정 화면에서 DVD연결 선택을 S-Video로 설정하세요. (33~34쪽 참조)

- 1 VCR기능선택 화면의 "초기설정"에서 DVD 연결선택을 S-Video로 선택해 주세요.
- 2 DVD-비디오의 음성출력(좌/우)과 S-VIDEO를 각각 TV와 연결하세요.
- 3 TV 리모컨의 TV/외부입력버튼을 눌러 TV를 "S-영상"으로 선택하세요.

- 참조**
- 음성출력(좌/우)을 TV에 연결하지 않으면 소리가 나오지 않습니다. 반드시 음성출력(좌/우)을 연결하세요.
 - S-VIDEO연결로는 DVD 재생 화면만 볼 수 있습니다. TV 방송이나 비디오테이프를 보려면 동축선과 TV가 연결되어 있는 경우 TV 채널을 3 또는 4로 맞추거나 비디오(외부)모드로 설정하세요.

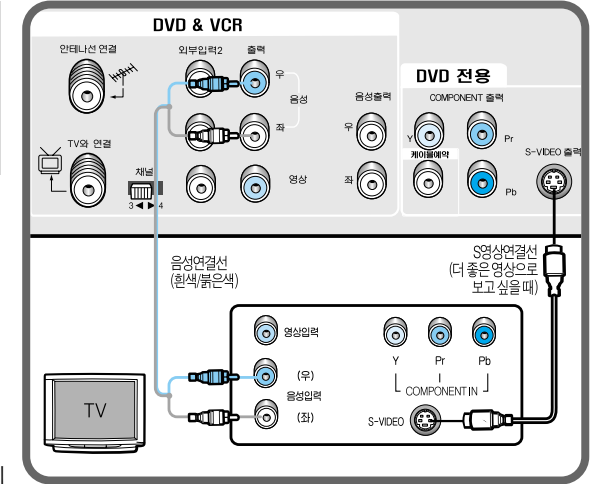

방법4 COMPONENT출력으로 연결할 경우

- ※ TV에 COMPONENT 또는 DVD영상입력단자가 있는 경우 연결하세요.
- ※ 컴포넌트출력연결선은 가까운 삼성전자 대리점이나 서비스센터에 문의하여 별도로 구입하세요.
- ※ 비디오 설정의 초기설정 화면에서 DVD 연결 선택을 Component로 선택하세요. (33~34쪽 참조)

- 1 VCR기능선택 화면의 "초기설정"에서 DVD 연결선택을 "Component"로 선택하세요.
- 2 DVD-비디오의 음성출력(좌/우)과 COMPONENT출력 (Y, Pb, Pr)을 각각 TV와 연결하세요.
- 3 TV 리모컨의 TV/외부입력버튼을 눌러 TV를 "COMPONENT" 또는 "DVD"로 선택하세요.

- 참조**
- COMPONENT출력단자를 TV와 연결시 Y, Pb, Pr 선이 서로 바뀌지 않도록 주의하세요. 서로 바뀌면 화면 붉거나 푸르게 나타납니다.
 - 음성출력(좌/우)을 TV에 연결하지 않으면 소리가 나오지 않습니다. 반드시 음성출력(좌/우)을 연결하세요.
 - COMPONENT 연결로는 DVD 재생 화면만 볼 수 있습니다. TV 방송이나 비디오테이프를 보려면 동축선 또는 영상(일반)출력으로 연결하고, TV 채널을 3 또는 4에 맞추거나비디오(외부)모드로 설정하세요.

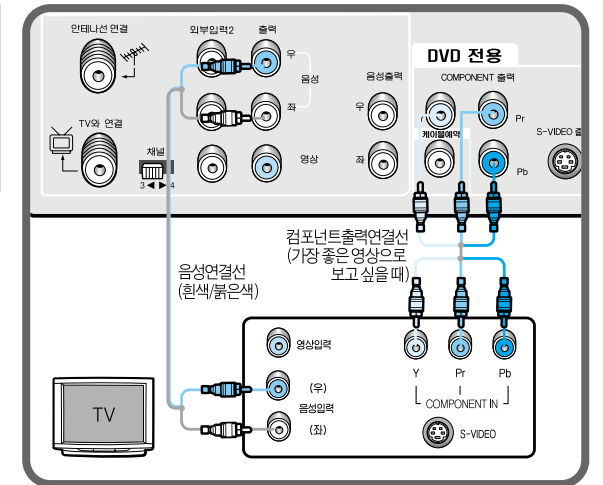

TV에 따라 컴포넌트 입력이 DVD입력으로 표시된 것도 있습니다.

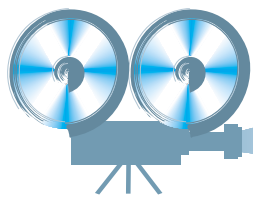

오디오 연결방법

오디오로 음성을 들을 경우

※영상은 TV로 보고 음성은 오디오로 들을 경우 아래와 같이 연결하세요.

- 1 영상신호는 16~18쪽을 참고하여 TV와 연결하세요.
- 2 DVD-비디오의 음성출력(좌/우)과 오디오의 음성입력(좌/우)을 연결하세요.

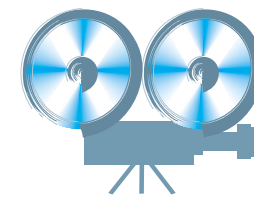
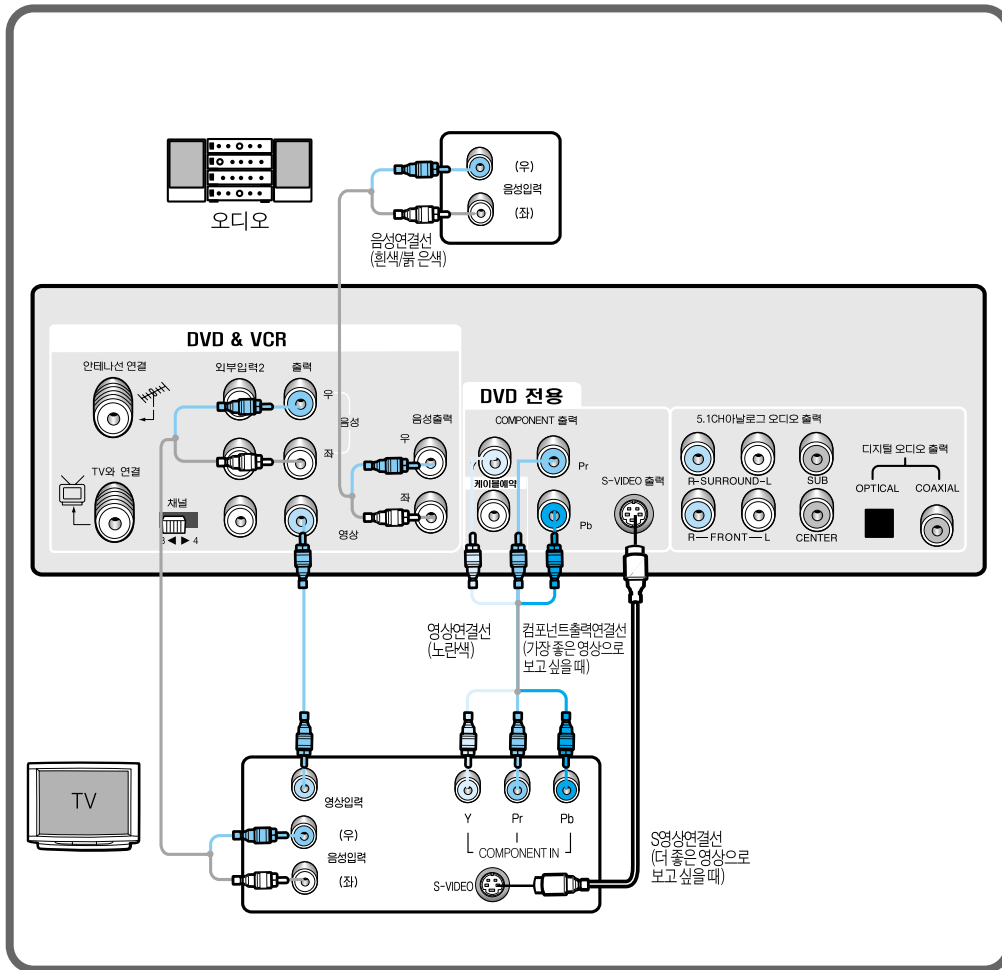

앰프를 구입한 경우의 연결방법

TV + DVD 비디오 + 앰프 + 스피커 를 모두 연결하면 아래와 같습니다.

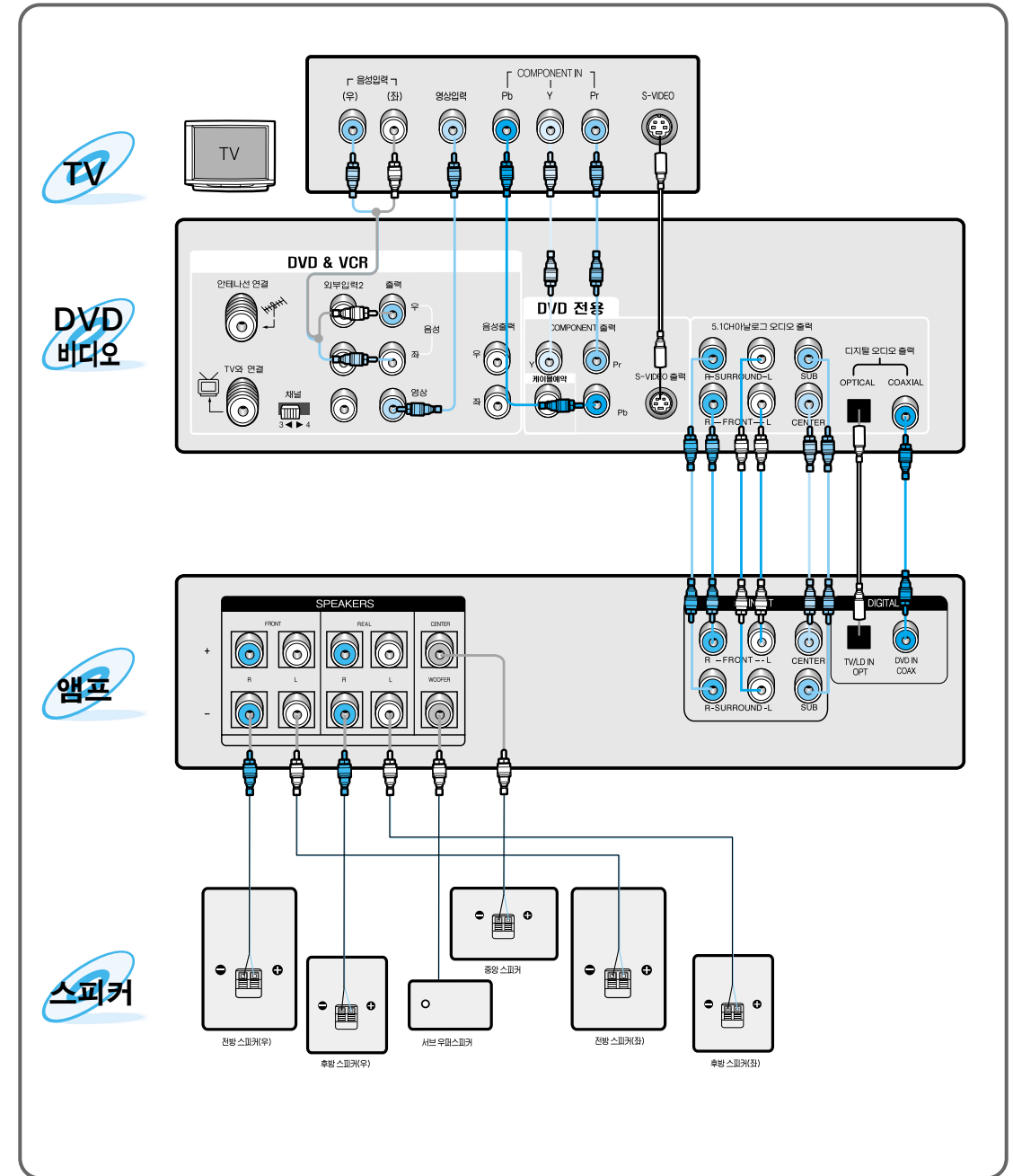

오지제책

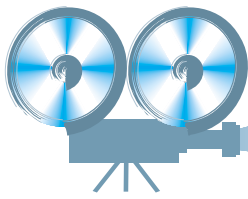

앰프를 구입한 경우의 연결방법

앰프를 구입한 경우 아날로그 5.1ch이나 디지털 오디오 출력으로 연결하여 영화관처럼 생생한 음질을 즐길 수 있습니다.

아날로그 5.1ch로 연결할 경우

※아날로그 5.1ch단자가 있는 DVD 플레이어만 해당됩니다.

DVD의 5.1ch 아날로그 오디오 출력단자와 앰프의 5.1ch 아날로그 입력단자를 연결하세요.

- DVD 메뉴화면의 오디오 설정(스피커 설정)에서 스피커를 설정해 주세요.
- 현재 사용중인 스피커에 맞게 스피커설정 화면에서 스피커를 선택한 후 스피커를 개방하세요.
예: 현재 전방스피커(좌/우), 센터스피커만 사용하고 있으면 스피커설정에서 전방스피커(좌/우), 센터스피커만 개방하세요.

(SV-DVD900의 경우)

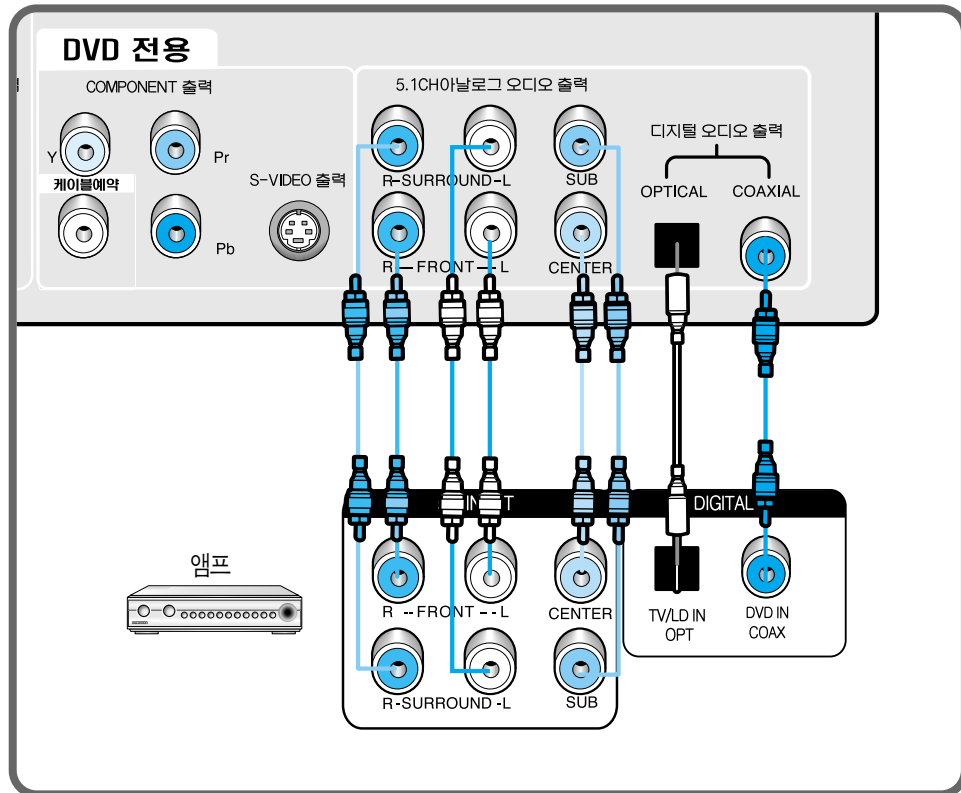

- 앰프 메뉴에서 5.1ch를 지정해 주어야 합니다.
- 앰프에 따라 아날로그 5.1ch 입력 선택이 다릅니다. 앰프의 사용설명서를 참조하세요.
- 스피커 설정에서 현재 사용중인 스피커에 맞게 스피커를 개방하세요.

디지털 오디오 출력으로 연결할 경우

※광출력 단자가 있는 앰프의 경우 디지털 출력만 연결하면 됩니다.

DVD의 Optical/Coaxial출력단자와 앰프의 Optical/Coaxial입력단자를 연결하세요.

(SV-DVD900의 경우)

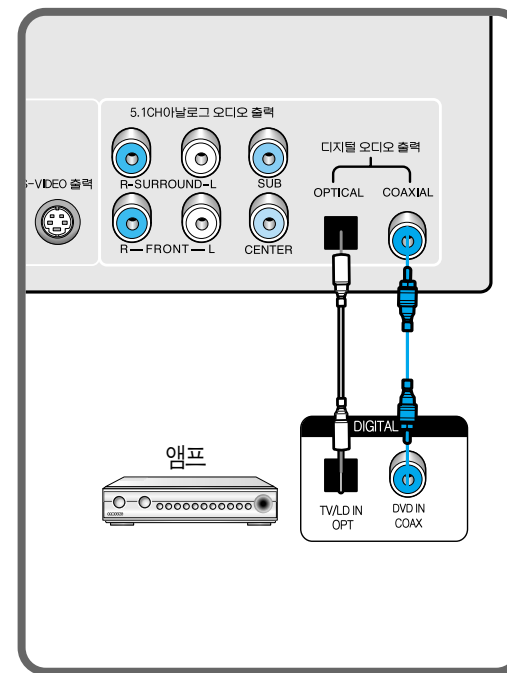

(SV-DVD700/500의 경우)

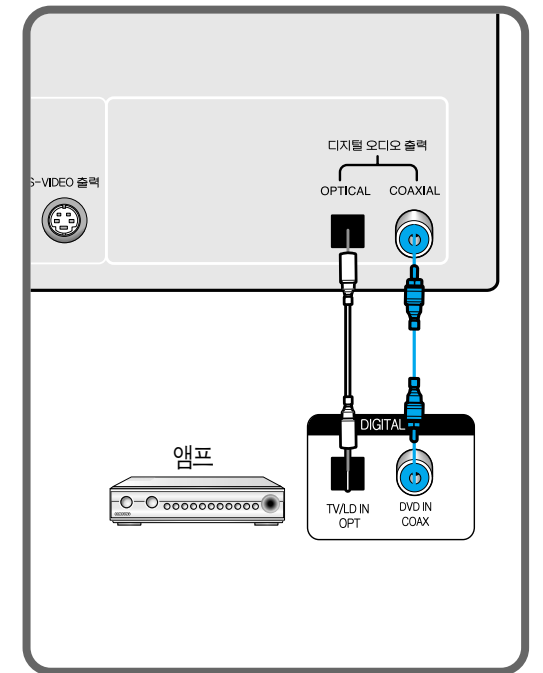

오디오 관련 항목 설정 61~62쪽 참조

돌비 디지털 앰프와 연결하여 시청하려면

※연결이 끝나면 DVD-비디오를 다음과 같이 설정하세요.

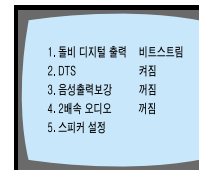

- 1. 돌비 디지털 출력 비트스트림
- 2. DTS 커짐
- 3. 음성출력보장 꺼짐
- 4. 2채속 오디오 꺼짐
- 5. 스피커 설정

- 1 DVD-비디오의 전원을 켜 주세요.
- 2 DVD버튼을 누르세요.
- 3 리모컨의 기능선택버튼을 누르세요.

- 4 초기설정 화면에서 오디오 설정(6번)을 선택하세요.
· 오디오 설정 화면으로 바뀝니다.
- 5 오디오 설정 화면에서 다음과 같이 선택하세요.
· 돌비 디지털 출력 : PCM을 비트 스트림으로 선택하세요
· DTS : 꺼짐을 커짐으로 선택하세요.

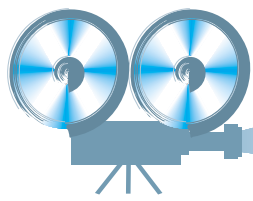

다른 외부기기 연결방법

시중에서 빌린 테이프 중에는 복사를 못하도록 해둔 것이 있으므로 이런 테이프를 재생하여 복사하면 화면을 제대로 볼 수 없습니다.

다른 비디오 및 캠코더에 연결할 경우

(SV-DVD900/700의 경우)

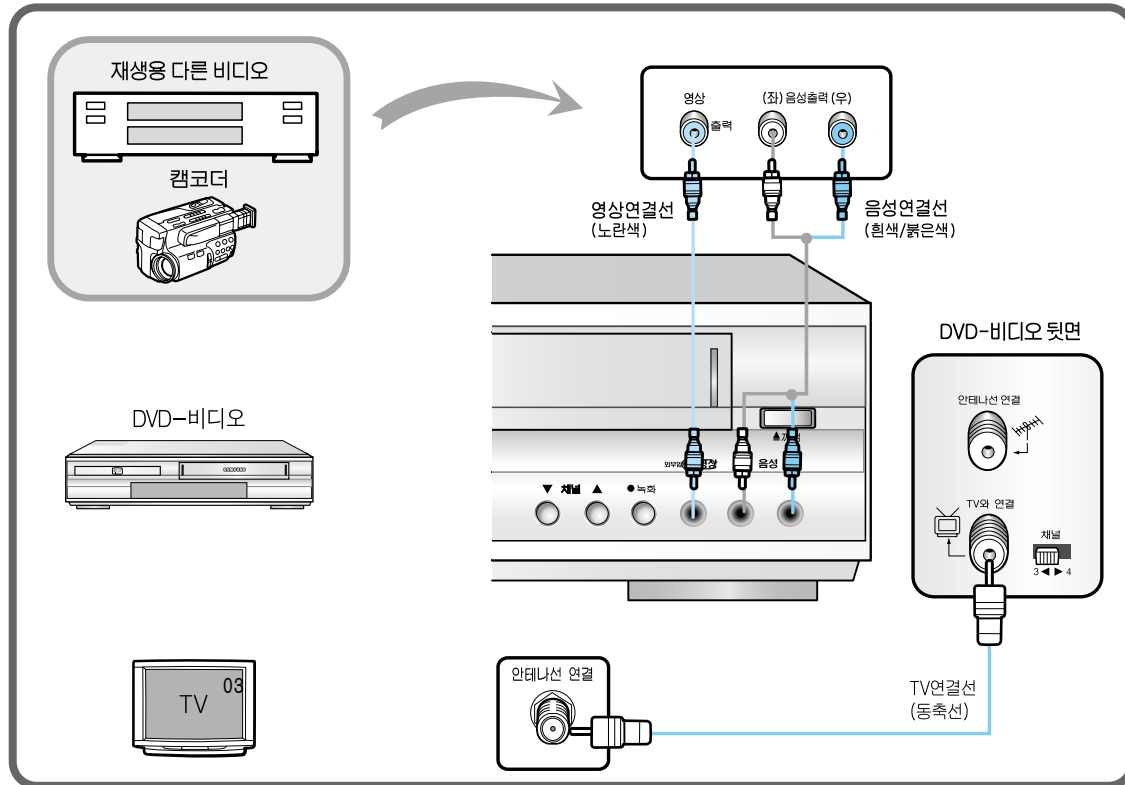

(SV-DVD500의 경우)

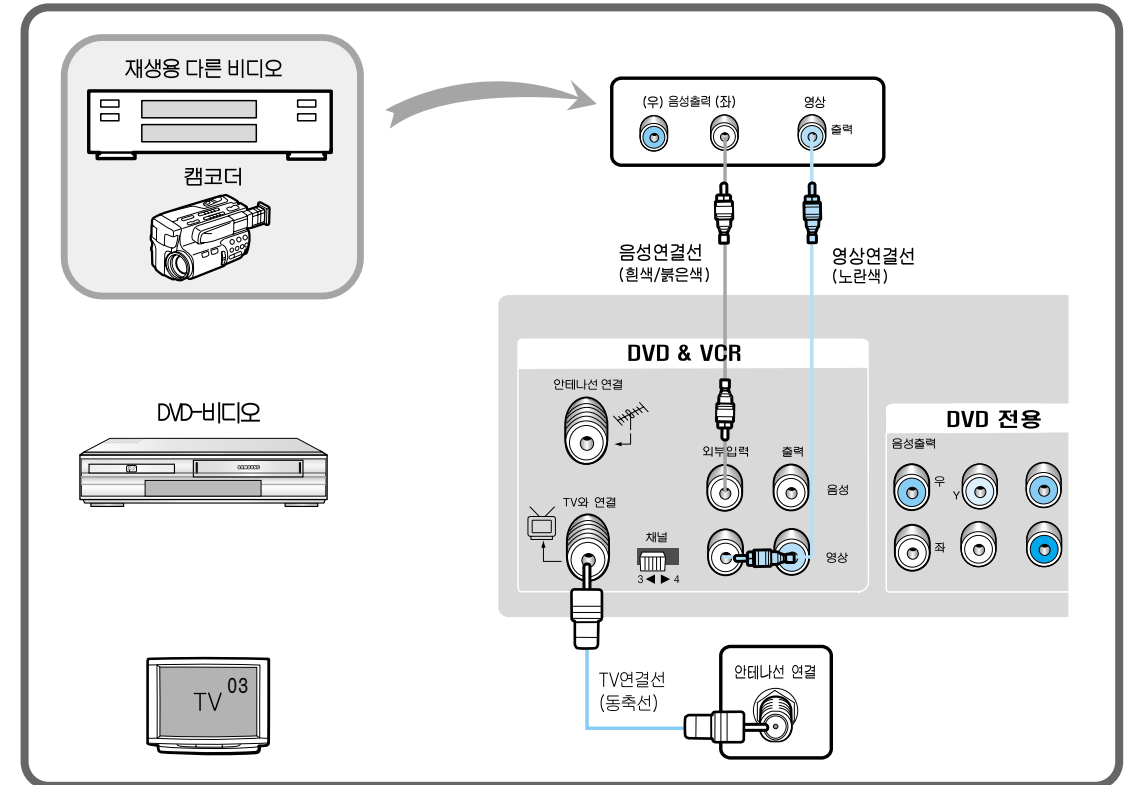

외장형

다른 비디오나 캠코더를 이용해 테이프를 복사(편집)해 보세요.

- 1 DVD-비디오의 전원을 켜주세요.
- 2 TV 전원을 켜 후 TV 채널을 3 또는 4로 선택하세요.
- 3 출력선택버튼을 눌러 "외부 1" 모드를 선택하세요. TV에는 "외부 1"로 표시됩니다.
- 4 다른 비디오나 캠코더에 테이프를 넣고 재생시키세요.
- 5 DVD-비디오의 녹화버튼을 눌러 녹화를 시작하세요.

캠코더로 촬영한 장면을 재생해 보세요.

- 1 DVD-비디오 전원을 켜주세요.
- 2 TV 전원을 켜 후 TV 채널을 3 또는 4로 선택하세요.
- 3 출력선택버튼을 눌러 "외부 1" 모드를 선택하세요. TV에는 "외부 1"로 표시됩니다.
- 4 캠코더에 테이프를 넣고 재생시키세요.