

SAMSUNG

Lecteur DVD Portable

DVD-L70A

DVD-L75A

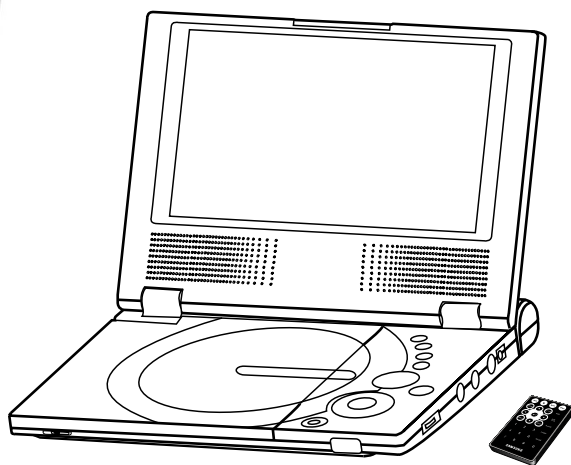

FRA

Avis et consignes de sécurité

I Consignes de sécurité

Veillez lire attentivement les consignes de sécurité et d'utilisation avant de vous servir de ce produit. Rangez ce manuel dans un endroit sûr pour consultation ultérieure. Assurez-vous de respecter tous les avertissements concernant l'utilisation de ce produit.

1. Débranchez le cordon d'alimentation de la prise CA avant de procéder au nettoyage de l'unité. N'utilisez pas de nettoyant liquide ou sous forme d'aérosol. Essuyez la poussière ou des traces à l'aide d'un chiffon doux.

2. N'utilisez pas de composants ni d'accessoires non recommandés par le fabricant. Cela risque de provoquer des dommages corporels ou matériels.

3. N'utilisez pas cette unité à proximité d'eau comme, par exemple, près d'une baignoire, d'un évier, d'une cuve à lessive, d'une piscine ou dans un sous-sol humide.

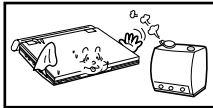

4. Ne placez pas cette unité sur un support, une table ou une étagère instable. Celle-ci pourrait tomber et causer de graves blessures corporelles ou des dégâts matériels.

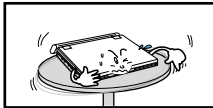

Posez l'unité uniquement sur une table recommandée par le fabricant ou vendue avec le produit. Assurez-vous d'effectuer l'installation en suivant les instructions et en n'utilisant que les accessoires d'installation recommandés.

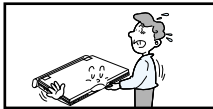

5. Usez de prudence lors du déplacement de cette unité. Un arrêt brutal, une force excessive ou des surfaces inégales pourraient faire basculer l'ensemble support-appareil.

6. Ne faites fonctionner l'unité qu'avec la source d'énergie indiquée sur l'étiquette de repérage. Si vous avez des doutes sur la tension requise, veuillez prendre contact avec le revendeur agréé chez qui vous avez acheté ce produit. Si vous souhaitez faire fonctionner l'unité à l'aide de piles ou d'une autre source d'électricité, reportez-vous au manuel.

7. Acheminez le cordon d'électricité de sorte qu'il ne soit pas piétiné, coincé ou situé sous d'autres objets. Portez une attention particulière à la fiche du cordon et au point de sortie de l'unité.

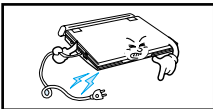

8. Lors d'un orage ou de périodes de non-utilisation de l'unité, débranchez le cordon d'alimentation de la prise CA et débranchez les câbles entre l'unité et l'antenne.



Cette mesure de précaution vise à écarter les dommages provoqués par la foudre, ainsi que les blessures résultant d'une décharge électrique.

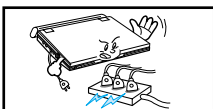

9. Ne surchargez pas les prises murales ni les cordons de rallonge. Cela pourrait causer un incendie ou provoquer une décharge électrique.

10. Veillez à ce qu'aucun objet ne pénètre dans l'unité. Si un objet venait à entrer en contact avec une pièce ou une zone internes sous haute tension, cela pourrait causer un incendie ou une décharge électrique. Ne renversez pas de liquides sur l'unité.

11. N'essayez pas de réparer l'unité vous-même. Ne l'ouvrez en aucun cas ni ne retirez ses panneaux. Le retrait des panneaux risque de vous exposer à de hautes tensions ou d'autres dangers.

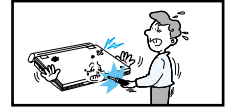

Confier toutes les réparations à un technicien qualifié.

12. Lorsque vous devez remplacer l'adaptateur CA, veillez à ce que le nouvel adaptateur soit du même type.

13. Assurez-vous que les techniciens utilisent des pièces de rechange indiquées par le fabricant. S'il en utilise d'autres, assurez-vous qu'elles possèdent les mêmes caractéristiques que les pièces d'origine. Des pièces de remplacement non autorisées peuvent être à l'origine d'incendies, de chocs électriques ou d'autres dangers.

14. Ne placez pas cette unité près d'un radiateur, d'un appareil de chauffage, d'un poêle ou de tout autre appareil dégageant de la chaleur (y compris un amplificateur).

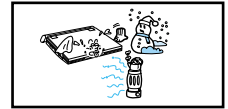

15. Ne déplacez jamais cette unité lorsque vous passez une vidéo à l'écran LCD. N'utilisez jamais le lecteur DVD ni ne visualisez une vidéo pendant que vous vous promenez ou conduisez une voiture. Cela pourrait présenter un risque de blessures corporelles.

16. N'utilisez jamais de courant dont la limite supérieure dépasse la tension nominale acceptée par ce lecteur DVD.

- Ne mettez jamais ce lecteur DVD sous une tension en dehors de la plage de tensions indiquée.
- L'application à cette unité d'une tension inappropriée peut causer un incendie ou une décharge électrique.

17. N'exercez pas de forte pression sur l'écran LCD.

- La surface extérieure de l'écran est faite de verre qui risque de casser.

18. Ne placez pas le lecteur DVD sur vos genoux pendant de longues périodes.

- Vous pourriez vous brûler en raison de la chaleur dégagée par ce lecteur.

Attention : Les contrôles, les ajustements ou les procédures autres que ceux spécifiés dans ce manuel peuvent provoquer une explosion avec émission de radiations dangereuses.

Avis et consignes de sécurité

I Protection contre les copies illégales

- Le contenu de la plupart des disques DVD est crypté, ce qui en empêche la copie non autorisée. C'est pourquoi il est essentiel que vous connectiez le lecteur DVD directement à votre téléviseur et non à un magnétoscope. La connexion à un magnétoscope aura pour effet de dégrader la qualité des images.
- Ce produit est doté d'une technologie de protection des droits d'auteur qui est protégée par des réclamations de méthode de certains brevets américains et d'autres droits de propriété intellectuelle détenus par Macrovision Corporation et d'autres propriétaires de droits. L'utilisation de cette technologie de protection de droit d'auteur doit être autorisée par Macrovision Corporation. Cette technologie est conçue uniquement pour une utilisation à domicile et pour d'autres visualisations limitées, sauf autorisation expresse accordée par Macrovision Corporation. L'ingénierie inverse et le désassemblage sont interdits.

Comment éliminer ce produit (déchets d'équipements électriques et électroniques)



(Applicable dans les pays de l'Union Européen et aux autres pays européens disposant de systèmes de collecte sélective)

Ce symbole sur le produit ou sa documentation indique qu'il ne doit pas être éliminé en fin de vie avec les autres déchets ménagers. L'élimination incontrôlée des déchets pouvant porter préjudice à l'environnement ou à la santé humaine, veuillez le séparer des autres types de déchets et le recycler de façon responsable. Vous favoriserez ainsi la réutilisation durable des ressources matérielles.

Les particuliers sont invités à contacter le distributeur leur ayant vendu le produit ou à se renseigner auprès de leur mairie pour savoir où et comment ils peuvent se débarrasser de ce produit afin qu'il soit recyclé en respectant l'environnement.

Les entreprises sont invitées à contacter leurs fournisseurs et à consulter les conditions de leur contrat de vente. Ce produit ne doit pas être éliminé avec les autres déchets commerciaux.

Information concernant la sécurité

I Notre garantie de la plus haute performance

Nous avons conçu ce produit en recourant à des procédés technologiques de dernière génération afin de vous garantir un fonctionnement sans faille.

Cependant, l'accumulation de poussière ou de saleté autour de la lentille de lecture ou dans l'unité du lecteur dégradera la qualité des images.

I Condensation de l'humidité

Il n'est pas exclu qu'il puisse se former de la condensation à l'intérieur du lecteur DVD dans des conditions suivantes :

- Lorsque l'air chaud entre en contact avec des pièces froides du lecteur
- Si le lecteur se trouve dans une pièce très humide
- Si le lecteur subit de rapides fluctuations de températures extrêmes.

Si tel est le cas, il se peut que le lecteur ne fonctionne pas correctement.

Pour remédier à cette situation, laissez le lecteur sécher à la température ambiante avant de l'utiliser.

I Sécurité du laser

Mise en garde

Ce produit a recours à des rayons laser. L'utilisation des commandes, des réglages ou l'exécution de procédures autres que celles spécifiées dans le présent document pourraient provoquer de dangereuses radiations. N'ouvrez pas le couvercle et ne regardez pas directement dans le boîtier si le mécanisme d'interverrouillage est endommagé.

Avertissement

Veuillez à ne pas endommager le mécanisme d'interverrouillage.

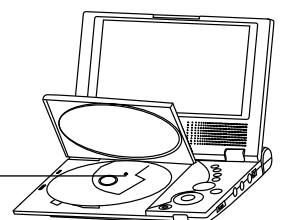

Table des matières

I Présentation

Caractéristiques	5
Accessoires	5
Types de disques et leurs caractéristiques	6
Description du panneau avant.	7
Description de la télécommande	8
Utilisation de la télécommande	9

I Connexions

Connexion des écouteurs	9
Raccord à un téléviseur	10

I Instructions sur l'adaptateur

Utilisation de l'adaptateur CA	10
Recours au bloc-piles	11

I Fonctions de Base

Lecture des disques	12
Recherche et saut de chapitre ou de plage	13
Utilisation de la fonction d'affichage.	13
Utilisation du menu Disque et du menu Titres	14
Utilisation du menu des fonctionnalités	14
Lecture répétée	15

I Fonctions Avancées

Relecture au ralenti.	15
Réglage du rapport d'aspect hauteur-largeur de l'écran (EZ View).	16
Sélection de la langue d'écoute.	17
Sélection de la langue des sous-titres.	17
Utilisation des repères	18
Sélection de l'angle de prise de vue à l'écran	18
Utilisation des fonctions Zoom.	19
Menu clips pour MP3/WMA/JPEG/MPEG4	19
Sélection du dossier	20
Lecture de MP3/WMA.	20
Lecture de fichiers MPEG4	21
Lecture de CD images	22

I Configuration

Utilisation du menu de configuration	23
Configuration des options de langue	24
Configuration des options d'affichage	26
Configuration du contrôle parental.	26

I Annexe

Avertissements	27
Dépannage	29
Spécifications	31
Cordon d'alimentation.	31
Garantie	33

Caractéristiques

Lecture de disques DVD et de CD audio

- Ce lecteur prend en charge des disques CD-R/RW qui renferment des fichiers MP3/WMA.

Écran ACL de 7" et haut-parleurs stéréophoniques intégrés

- L'écran ACL et les haut-parleurs stéréophoniques vous permettent de regarder des films DVD sans avoir à recourir à un téléviseur.

Alimentation bidirectionnelle piles-adaptateur

- Ce système d'alimentation pratique vous permet d'utiliser votre lecteur DVD à l'intérieur comme à l'extérieur en recourant soit à l'adaptateur CA ou au bloc-piles.

Format compact et conception ultra légère

- La légèreté et le faible encombrement rendent ce lecteur extrêmement portable.

Une image à haute résolution et un son de première qualité

- L'écran ACL d'une résolution à 336 000 pixels propose des images d'une clarté et d'une netteté exceptionnelles.



Fichiers MPEG4

- Grâce à cet appareil, vous pouvez lire les fichiers au format MPEG4 contenus dans un fichier avi.

Certification DivX

- DivX, DivX Certified et les logos qui leur sont associés sont des marques déposées de DivXNetworks, Inc et font l'objet d'une licence.

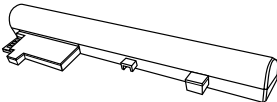
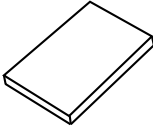
Accessoires

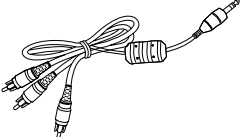
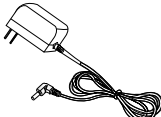
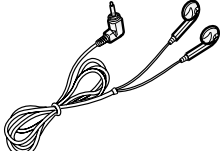

<p>Télécommande</p> 	<p>Pile rechargeable</p> 	<p>Guide de l'utilisateur</p> 	
<p>Chargeur allume-cigarette Entrée : 12 V ou 24 V Sortie : 12 V</p> 	<p>Câble d'adaptation AV</p> 	<p>Adaptateur CA/CC 13,5 V/1,2 V</p> 	<p>Oreillettes</p> 

Quelques-unes des caractéristiques du lecteur DVD peuvent différer de celles décrites dans le présent guide de l'utilisateur.

- Certaines fonctionnalités ou opérations dépendent de l'encodage des disques et pourraient ne pas être disponibles. Suivez les instructions affichées à l'écran. Ce guide ne traite que des fonctionnalités essentielles.
-  Si ce symbole s'affiche au cours d'une opération, cela signifie que le disque utilisé ne supporte pas les opérations décrites dans ce guide.

Types de disques et leurs caractéristiques

Ce lecteur DVD prend en charge les types de disques portant les logos suivants:

Disques (logos)	Types d'enregistrement	Taille de disque	Durée maximale	Caractéristiques
DVD 	Audio + Vidéo	12cm	Simple face 240 min Double face 480 min	<ul style="list-style-type: none"> • Excellente qualité audiovisuelle grâce aux systèmes de décodage Dolby Digital et MPEG-2. • Un menu affiché à l'écran permet de facilement sélectionner diverses fonctions audiovisuelles.
		8cm	Simple face 80 min Double face 160 min.	
VIDEO-CD 	Audio + Vidéo	12cm	74 min.	<ul style="list-style-type: none"> • Vidéo accompagné de sons qualité CD audio, qualité VHS et technologie de compression MPEG-1.
		8cm	20 min.	
AUDIO-CD 	Audio	12cm	74 min.	<ul style="list-style-type: none"> • Enregistrement du contenu des CD sous forme de signaux numériques. La qualité audio étant supérieure, il y aura moins de déformation et moins de dégradation du son avec le temps.
		8cm	20 min.	

I Numéro de région du lecteur

Tous les lecteurs DVD et tous les disques sont identifiés par un code de région. Il faut que le code du lecteur DVD corresponde avec celui du disque. Si tel n'est pas le cas, la lecture du disque sera impossible.

Le numéro de région du lecteur DVD est apposé sur le dessous de son boîtier.

* Mise en garde 1



• Numéro de région



• Système de diffusion adopté au Royaume Uni, France, Allemagne, etc.



• Disque stéréo



• Disque audio numérique



• Disque MP3

REMARQUE:

* Disques non pris en charge par ce lecteur DVD:

- DVD-ROM
- DVD-RAM
- CD-ROM
- CDV

- Couche HD des Super Audio CD
- CDG (format audio seulement, format graphique non prise en charge)

* Possibilité de lecture en fonction des conditions d'enregistrement:

- DVD-R
- CD - RW
- DVD+RW, -RW
- Picture CD

*Il se peut que le CD-R, CD-RW et DVD-R ne soient pas lus dans tous les cas en raison du type du disque ou des conditions de l'enregistrement.

*Ceci lit un disque VCD 2.0 comme en mode VCD 1.1 (Mode Menu Non).

* Mise en garde 2

• Les fonctions de lecture des DVD ou des CD vidéo peuvent varier selon le fabricant.

Ce lecteur DVD restitue le contenu des disques selon les directives fournies par le fabricant du disque.

Si le symbole  est affiché à l'écran, cela signifie qu'il vous est impossible de réaliser une certaine opération, le fabricant ne l'ayant pas prévu.

Disques à ne pas passer en aucune circonstance

1. Des disques fabriqués de façon illégale
2. Des disques comportant des égratignures
3. Des disques présentant des empreintes digitales, de la poussière et des traces de saleté.
 - Si le disque est sale ou rayé, No Disc s'affiche et la lecture ne s'effectue pas correctement.
 - Si le lecteur rencontre de la saleté ou des rayures en cours de lecture, la lecture de la vidéo peut s'interrompre. (Si vous devez nettoyer un disque, utilisez un linge doux et sec, sans agent nettoyeur ou de solvant.. Nettoyez à partir du trou central vers les bords, jamais de mouvement circulaire.)
 - Des motifs en forme de blocs apparaissent. Lorsque cela se produit, le lecteur restaure l'image après 2 à 3 secondes

À propos des droits d'auteur

- Toute duplication, production publique, diffusion, location, copie ou transmission commerciales non autorisées du contenu des disques sont strictement interdites par la loi.
- Ce produit est doté d'un dispositif anti-piratage. La connexion à un magnétoscope à des fins d'enregistrement produira des images déformées.
- Ce produit est doté d'une technologie de protection des droits d'auteur qui est protégée par des réclamations de méthode de certains brevets américains et d'autres droits de propriété intellectuelle détenus par Macrovision Corporation et d'autres propriétaires de droits. L'utilisation de cette technologie de protection de droit d'auteur doit être autorisée par Macrovision Corporation. Cette technologie est conçue uniquement pour une utilisation à domicile et pour d'autres visualisations limitées, sauf autorisation expresse accordée par Macrovision Corporation. L'ingénierie inverse et le désassemblage sont interdits.

Description du panneau avant

I Vue avant

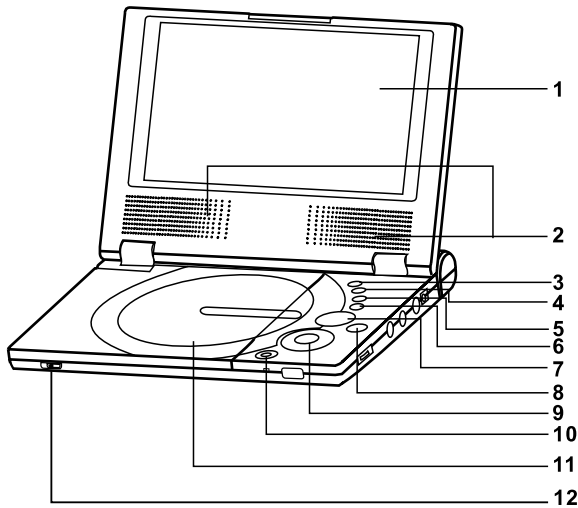

1. ÉCRAN À CRISTAUX LIQUIDES (ACL)
2. HAUT-PARLEUR
3. INFO (INFO)
4. MENU (MENU)
5. RETURN (RETOUR)
6. CLEAR (EFFACER)
7. NAVIGATION(▲ , ▼ , ◀ , ▶) (NAVIGATION)
8. ENTER(↵) (ENTREE)
9. PLAY/PAUSE, REV-SKIP, FWD-SKIP, STOP
(LECTURE/PAUSE, RET-SAUT,
AVANCE-SAUT, ARRET)
10. POWER (ALIMENTATION)
11. COMPARTIMENT DVD
12. COMMUTATEUR D'OUVERTURE

I Vue du côté droit

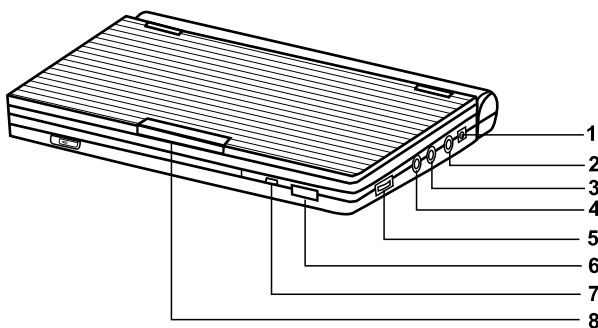

1. DC IN (ENTREE CC)
2. A/V OUTPUT (SORTIE A/V)
3. HEADPHONE B (CASQUE B)
4. HEADPHONE A (CASQUE A)
5. VOLUME (VOLUME)
6. CAPTEUR INFRAROUGE DE LA
TELECOMMANDE
7. TEMOIN DE MISE SOUS TENSION/CHARGE
(ROUGE/VERT)
8. OPEN (OUVERTURE)

Description du panneau avant

I Vue de dessous

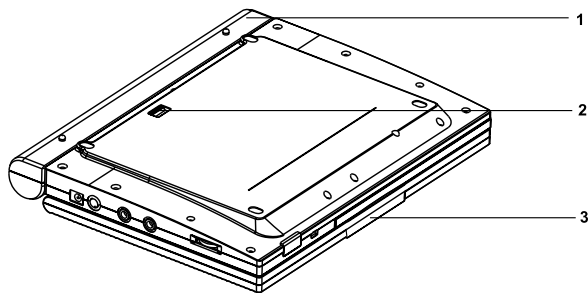

1. BLOC-PILES
2. DÉSENGAGEUR (Bouton de séparation des batteries)
3. Touche OPEN (déverrouillage)

I Méthode de séparation des batteries

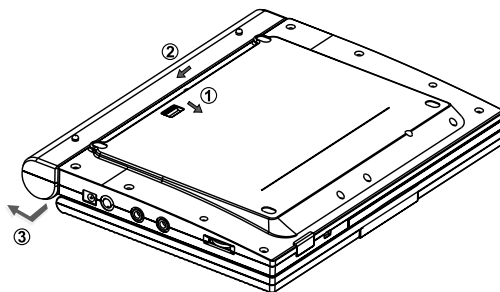

- Appuyez en direction de la flèche.
Glissez les batteries vers la gauche puis retirez-les.

Description de la télécommande

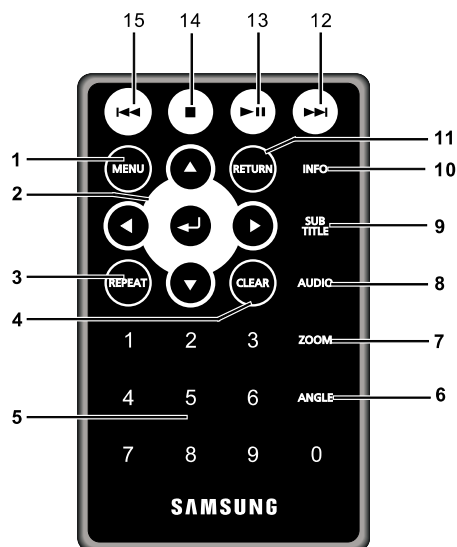

1. **Touche MENU**
 - Affiche le menu des réglages du lecteur DVD.
2. **Touches ENTER (enter)/DIRECTION**
(UP/DOWN ou LEFT/RIGHT)
 - Cette touche fait office d'un interrupteur à bascule.
3. **Touche REPEAT**
 - Permet de reprendre la lecture d'un titre, d'un chapitre, d'une piste ou d'un disque.
4. **Touche CLEAR**
 - Sert à faire disparaître les menus ou les affichages d'état.
5. **Touche des numéros**
 - Utilisée pour saisir le numéro du chapitre choisi.
6. **Touche ANGLE**
 - Donne accès à divers angles de la caméra sur un DVD.
7. **Touche zoom**
 - Utilisée pour augmenter la taille de l'image.
8. **Touche AUDIO**
 - Donne accès à diverses fonctions audio d'un disque.
9. **Touche SUBTITLE**
10. **Touche INFO**
 - Affiche le mode du disque en cours.
11. **Touche RETURN**
 - Affiche le menu précédent.
12. **Touche de saut avant**
 - Saut vers le chapitre suivant ou avance rapide.
13. **Touche LECTURE/PAUSE**
 - Débute la lecture du disque ou fait un arrêt momentané.
14. **Touche STOP**
 - Ceci arrête la lecture du disque.
15. **Touche de saut arrière**
 - Retour au chapitre précédent ou effectue une recherche arrière.

Utilisation de la télécommande

I Mise en place de la pile dans la télécommande

1. Retirez le volet du compartiment de la pile dans le sens de la flèche.

2. Insérez la pile au lithium dans le compartiment, puis remplacez le volet.

- Lorsque vous insérez la pile, tenez compte des polarités. Appariez les signes positif (+) et négatif (-) de la pile avec ceux indiqués dans le compartiment. Si la pile est insérée du mauvais côté, il y a de fortes chances que votre télécommande ne fonctionne pas.

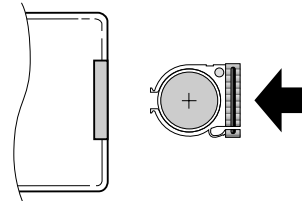
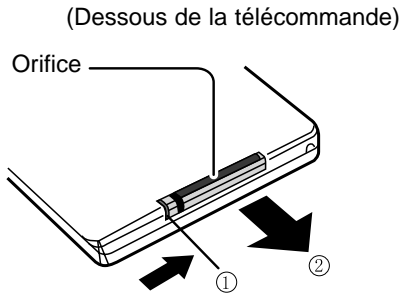

I Rayon de fonctionnement de la télécommande

IMPORTANT!

Ne soumettez pas la télécommande à des coups ou à de fortes vibrations.

Tenez la télécommande à l'abri de l'eau et de l'humidité.

Mise en garde

- Il se peut que la télécommande ne fonctionne pas après que vous avez remplacé la pile. Si cela se produit, retirez la pile et insérez-la à nouveau.
- Si le télécaptteur du lecteur DVD est exposé aux rayons directs du soleil ou se trouve sous un éclairage artificiel très intense, il y a de fortes chances que la télécommande ne fonctionne pas. Essayez de faire fonctionner la télécommande dans un endroit sombre.
- Retirez la pile si vous n'utilisez pas la télécommande pendant de longues périodes.

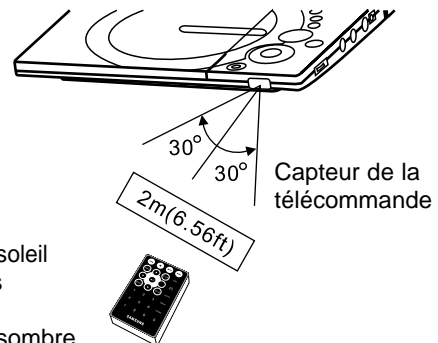

Connexion des écouteurs

Vous pouvez relier des écouteurs au moyen d'une mini-fiche stéréophonique (non fournie) à la prise PHONES (ÉCOUTEURS). Ce lecteur est doté de deux prises pour les écouteurs.

I Comment utiliser les écouteurs

1. Insérez les écouteurs dans la prise PHONES (ÉCOUTEURS) A ou B.
 - Ceci est une mini-fiche stéréophonique.

Remarque

- Lorsque le casque est branché sur la prise A, le son est émis via le casque et les enceintes. Lorsqu'il est branché sur la prise B, le son est émis via le casque mais aucun son n'est émis via les enceintes.

Le casque B désactive les enceintes.

IMPORTANT!

1. Réglez le volume du casque sur le réglage minimum avant de le brancher.
2. Rajuster le volume à l'aide du rotateur de VOLUME.

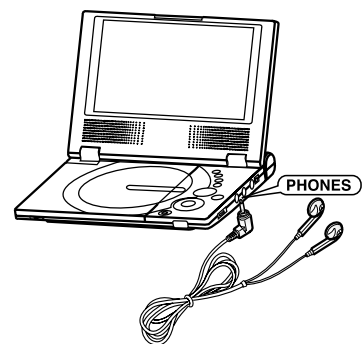

Raccord à un téléviseur

Éteignez toujours le lecteur DVD et le téléviseur avant de raccorder un câble.

I Pour visionner un vidéo avec un téléviseur

1. Branchez le lecteur DVD sur un téléviseur à l'aide du câble AV fourni avec l'appareil.
2. Allumez le téléviseur.
3. Appuyez sur la touche TV/VIDEO de votre téléviseur pour sélectionner l'entrée du lecteur DVD.
4. Allumez le lecteur DVD et débutez la lecture.

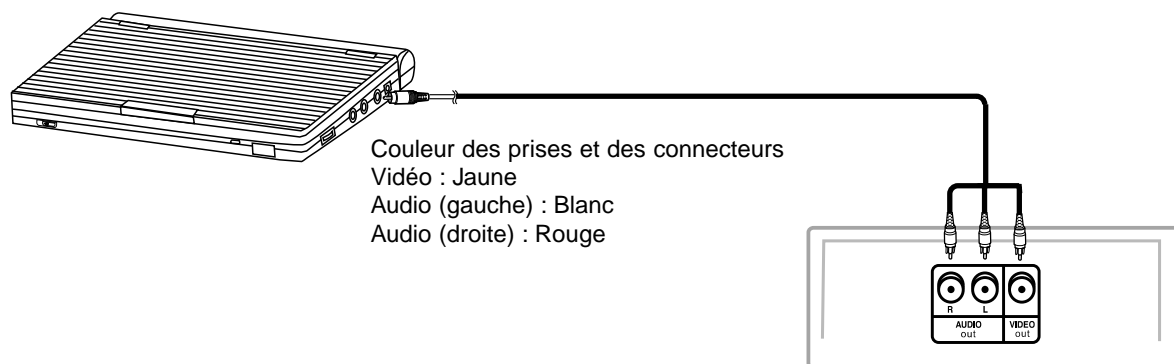

Avertissement

- Si vous désirez visionner un enregistrement vidéo sur votre téléviseur seulement, fermez l'écran de votre lecteur DVD. La lecture continuera mais la télécommande de votre lecteur DVD demeurera utilisable.

Utilisation de l'adaptateur CA

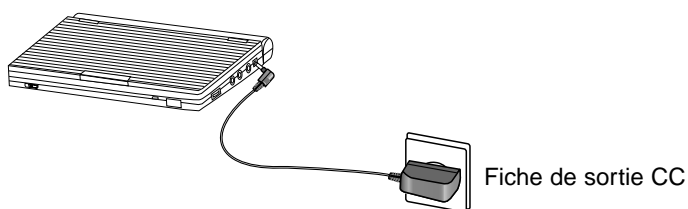

IMPORTANT!

- Mettez toujours le lecteur DVD hors tension avant de brancher ou de débrancher le cordon d'alimentation CA.
- Assurez-vous de n'utiliser que l'adaptateur CA. Sinon, vous risquez d'endommager le lecteur DVD.
- Si l'adaptateur CA est utilisé pendant des périodes prolongées, celui-ci pourra se réchauffer. Cela est tout à fait normal et n'est donc aucunement inquiétant.
- Débranchez toujours l'adaptateur quand vous n'en avez pas besoin.
- Rangez l'adaptateur à l'abri du froid, de l'humidité et de la poussière. Sinon, cela pourrait présenter un risque d'incendie ou d'électrocution.

Avertissement

- Utilisez seulement l'adaptateur CA fourni avec ce lecteur DVD.
- Assurez-vous de dérouler le cordon de l'adaptateur CA (le câble de sortie CC) avant l'utilisation du produit, puisque les interférences électromagnétiques peuvent gêner le fonctionnement des autres appareils.
- Reportez-vous aux pages 31 et 32 pour plus de détails sur le branchement de l'adaptateur automobile.

Utilisation de l'adaptateur CA

IMPORTANT!

- Mettez toujours le lecteur DVD hors tension avant de brancher ou de débrancher l'adaptateur CA.
- Avant de remettre le bloc-piles, assurez-vous qu'il est entièrement vidé.
- N'oubliez pas de recharger les batteries au moins une fois tous les six mois afin de leur assurer une durée de vie normale.

Mise en garde

- Les piles se réchauffent durant le chargement. Ceci est normal et ne vous en préoccupez pas.

Temps de charge/recharge du bloc-batterie

Modèle	DVD-L70A	DVD-L75A
Temps de charge	Env. 6.5 heures	Env. 8 heures
Temps de décharge	Env. 2 heures 30	Env. 4 heures 15

REMARQUE

Connexion du bloc-piles à l'adaptateur CA:

- Pour recharger le bloc-piles du lecteur DVD, mettez celui-ci hors tension et branchez-y l'adaptateur.
- Cette durée peut être plus importante si le rechargement est effectué dans un endroit où il fait froid.
- Le temps de lecture en continu est une référence indiquant la durée maximum de la lecture avec un son moyen.
- La durée de lecture peut être raccourcie selon le disque utilisé, la température ambiante, l'état du bloc-piles et les dimensions des haut-parleurs.

Recours au bloc-piles

IMPORTANT!

- Lorsque vous insérez un bloc-piles, assurez-vous qu'il est bien mis en place. Sinon, votre lecteur DVD pourra ne pas fonctionner correctement.

I Rechargement du bloc-piles

Utilisez l'adaptateur CA (compris) pour recharger le bloc-piles.

- Avant de procéder au rechargement, assurez-vous que le bloc-piles est bien mis en place.

Témoin de charge

- Le témoin vert s'allume pendant le chargement.
- Le voyant s'éteint quand la pile est complètement rechargée.

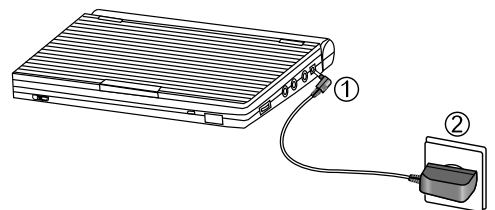

La température et les conditions d'environnement affectent le temps de lecture.

Le temps de lecture est considérablement réduit dans un environnement froid. Les mesures de lecture continue indiquées dans le guide ont été prises avec un bloc-piles complètement chargé à une température de 25 °C. Puisque la température et les conditions environnementales peuvent varier lorsque vous utilisez le DVD, le temps de charge restant pourrait ne pas être le même que le temps approximatif de lecture indiqué dans le guide.

REMARQUE

- Si le temps de fonctionnement devient nettement plus court que la normale, procurez-vous une nouvelle pile. Le temps d'affichage du niveau de la pile variera selon son temps de fonctionnement.
- L'écran peut scintiller occasionnellement si la pile est à plat.

Lecture des disques

I Avant la lecture

Après avoir raccordé le lecteur à une prise, l'écran suivant s'affiche lorsque la touche POWER (ALIMENTATION) est actionnée pour la première fois :

Appuyez sur les touches UP/DOWN (HAUT/BAS) pour sélectionner la langue puis appuyez sur la touche ENTER (ENTRÉE).

(cet écran s'affiche uniquement lorsque vous branchez le lecteur DVD pour la première fois.)

Si vous ne choisissez pas la langue pour l'écran de démarrage, les réglages peuvent changer à chaque mise sous ou hors tension de l'appareil. Veuillez par conséquent à sélectionner la langue d'affichage souhaitée.



I Lecture

- Appuyez sur la touche OPEN (déverrouillage) pour ouvrir le couvercle de la platine.
 - Le couvercle s'ouvre à un angle d'environ 60 degrés.
 - Ne forcez pas l'ouverture du couvercle au-delà de cet angle, car cela risque de l'endommager.
- Posez le disque délicatement sur la platine.
 - Lorsque le disque est bien en place, vous entendez et ressentez un déclic.
 - Assurez-vous que l'étiquette du disque est orientée vers vous.
- Fermez le couvercle et appuyez sur la zone repérée par la mention "PUSH" (pousser) jusqu'à ce que vous entendiez un déclic.

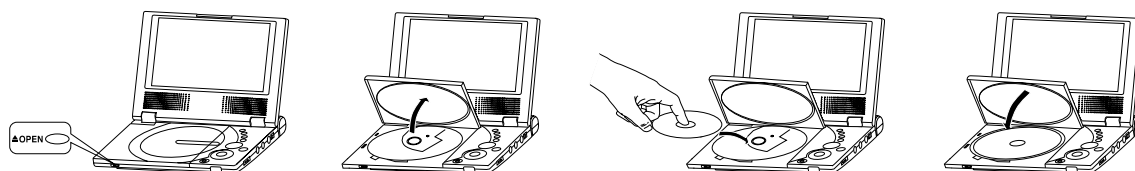

- Arrêt de la lecture
 - Appuyez sur la touche STOP (■) pendant la lecture.
- Interruption de la lecture

Appuyez sur la touche PAUSE (▶||).

 - L'image devient fixe et il n'y a plus de son.
 - Pour reprendre appuyez à nouveau sur la touche PLAY (▶||).
- Lecture lente (DVD uniquement)

Appuyez sur la touche ▶▶ et maintenez-la enfoncée pour choisir la vitesse de lecture (1/8, 1/4 ou moitié de la vitesse normale) en mode PAUSE.

 - Aucun son n'est perceptible en mode lent.
 - Appuyez sur PLAY (▶||) (LECTURE) pour reprendre une lecture normale.

Remarque : La lecture lente inverse ne fonctionne pas.

Lorsque vous arrêtez la lecture, l'appareil mémorise l'endroit où vous l'avez arrêtée. Si vous appuyez sur PLAY (▶||) pour recommencer, il reprendra la lecture là où vous l'avez quittée. (à moins de retirer le disque ou de débrancher le lecteur, ou si vous appuyez deux fois sur la touche STOP (■)).

IMPORTANT!

- Vérifiez que le disque est correctement mis en place. Sinon, vous risquez d'endommager le disque et le lecteur DVD.
- Si le disque est introduit à l'envers ou que le numéro de région du DVD n'est pas pris en charge, le symbole, **Pas de Disque** apparaîtra à l'écran.

REMARQUE:

- Si le lecteur reste en mode d'arrêt pendant plus d'une minute sans intervention de l'utilisateur, l'écran de veille sera activé. Appuyez sur PLAY (▶||) (Lecture) pour poursuivre la lecture.
- Le symbole ⓪ indique une pression sur une touche invalide.
- N'enlevez pas le disque avant son arrêt complet.

Recherche et saut de chapitre ou de plage

La lecture étant en cours, vous avez la possibilité de rapidement parcourir un chapitre ou une piste ou encore utiliser la fonction Saut avant pour passer à la section suivante.

I Recherche dans un chapitre ou une piste

Lors de la lecture, appuyez sur la touche SKIP (◀◀ ou ▶▶) de la télécommande.

- Appuyez sur la touche SKIP (◀◀ ou ▶▶) de la télécommande pendant plus d'une seconde et appuyez à nouveau en continu pour deux recherches rapides sur le DVD/CD.
- Appuyez sur la touche SKIP (◀◀ ou ▶▶) pendant plus de deux secondes pour utiliser la fonction SEARCH (Recherche).

DVD	2X, 8X, 32X, 128X
VCD	4X, 8X
CD	2X, 4X, 8X

I Saut des pistes

Pendant la lecture, appuyez sur la touche NEXT SKIP (▶▶) (SAUT EN AVANT) ou BACK SKIP (◀◀) (SAUT EN ARRIERE) pendant moins de 2 secondes.

- Lors de la lecture d'un DVD, appuyez sur la touche NEXT SKIP (SAUT EN AVANT) pour passer au chapitre suivant. Pour retourner au début du chapitre, appuyez sur la touche BACK SKIP (SAUT EN ARRIERE). Pour retourner au début du chapitre précédent, appuyez une nouvelle fois sur la touche.
- Lors de la lecture d'un VCD ou CD, appuyez sur la touche NEXT SKIP (SAUT EN AVANT) pour passer à la plage suivante. Pour retourner au début de la plage, appuyez sur la touche BACK SKIP (SAUT EN ARRIERE). Pour retourner au début de la plage précédente, appuyez une nouvelle fois sur la touche.
- Si vous passez un VCD et que la lecture d'une piste dépasse un quart d'heure, appuyez sur la touche NEXT SKIP (SAUT EN AVANT). Cela vous permet de sauter un passage dont la lecture aurait duré cinq minutes. Si vous appuyez sur la touche BACK SKIP (SAUT EN ARRIERE), vous obtenez le même résultat que précédemment, c'est-à-dire que vous effectuez un saut de cinq minutes.

Utilisation de la fonction d'affichage

I Lors de la lecture d'un DVD/VCD/CD/MPEG4

1. Lors de la lecture, appuyez sur la touche INFO.
2. Utilisez la touche UP/DOWN pour sélectionner l'élément désiré.
3. Utilisez la touche LEFT/RIGHT pour effectuer le réglage souhaité puis appuyez sur ENTER.
4. Pour fermer l'écran, appuyez à nouveau sur la touche INFO.

Title Permet de sélectionner le titre souhaité parmi plusieurs titres sur le disque. Par exemple si un DVD contient plus d'un film, chacun des films porte un titre d'identification.

Chapter Le contenu de la plupart des disques DVD est divisé en chapitres qui vous permettent de repérer rapidement un passage particulier (comme les plages pour un CD audio).

Time Permet de débiter la lecture du film à partir de l'heure désirée. Programmez l'heure désirée à l'aide des boutons numériques de la télécommande. Après avoir appuyé sur ENTER, vous pourrez utiliser les boutons de direction pour régler l'heure.
Remarque : Les boutons numériques ne fonctionnent plus si vous avez appuyé sur le bouton ENTER.

Audio Indique la langue de la piste sonore du film. Dans l'exemple, la piste sonore en lecture en mode 5.1CH est en anglais. Un disque DVD peut comporter un maximum de huit pistes sonores. Les formats MP3, AC3 et WMA sont pris en charge. (DivX)

Subtitle Indique la langue des sous-titres sur le disque. Vous pouvez choisir cette langue ou, si vous le préférez, désactiver la fonction des sous-titres. Un disque DVD peut comporter un maximum de 32 sous-titres.

3D Sound Un effet d'ambiance est généré à l'aide des deux enceintes avant et du casque.

(DivX)

Size La taille du fichier est liée à la résolution du titre. Plus la taille du fichier est grande, plus la résolution d'affichage est haute. Si la résolution du fichier est basse, celle-ci se met automatiquement à l'échelle. Vous pouvez alors profiter de la plus grande taille d'écran.

DVD



VCD



CD



Fichiers MPEG4



Utilisation du menu Disque et du menu Titres

I Utilisation du menu Disque

1. Lors de la lecture d'un disque DVD, appuyez sur la touche MENU.
2. Sélectionnez le **Disc Menu** à l'aide de la touche UP/DOWN.
Ensuite, appuyez sur la touche RIGHT ou la touche ENTER (entrée).



I Utilisation du menu Titres

1. Lors de la lecture d'un disque DVD, appuyez sur la touche MENU.
2. Sélectionnez le **Title Menu** à l'aide de la touche UP/DOWN.
Ensuite, appuyez sur la touche RIGHT ou la touche ENTER (entrée).



REMARQUE:

- Les titres et les menus peuvent varier selon le disque.
- Le menu Titres ne s'affiche que si le disque contient au moins deux titres.

Utilisation du menu des fonctionnalités

I Utilisation du menu des fonctionnalités

1. Lors de la lecture, appuyez sur la touche MENU.
2. Utilisez la touche UP/DOWN pour choisir la Fonction puis appuyez sur RIGHT ou ENTER (entrée).
3. L'écran du menu des fonctionnalités s'ouvre, contenant les sous-menus suivants : Info, Zoom, Signet, Répétition et EZ View.
 - Info (reportez-vous à la page 13).
 - Zoom (reportez-vous à la page 19).
 - Signet (reportez-vous à la page 18).
 - Répétition (reportez-vous à la page 15).
 - EZ View (reportez-vous à la page 16).
4. Utilisez la touche UP/DOWN pour mettre en surbrillance une de ces cinq fonctions.
Ensuite, appuyez sur la touche RIGHT ou ENTER (entrée) pour accéder à la fonction choisie.

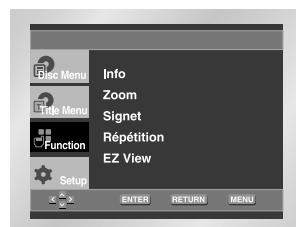

REMARQUE:

- Vous pouvez utiliser les boutons de la télécommande pour sélectionner directement Info, Zoom et Repeat.

Lecture répétée

Répéter une plage, un chapitre, un segment choisi (A-B) ou l'ensemble du disque.

I Lecture en DVD/VCD/CD

1. Pressez la touche REPEAT. Le menu répétition apparaît à l'écran.
2. Choisissez entre **Chapitre**, **Titre** ou **A-B** en utilisant la touche LEFT/RIGHT.
 - Chapitre () : répète le chapitre en cours de lecture.
 - Titre () : répète le titre en cours de lecture.
 - A-B : répète un segment du disque que vous avez sélectionné.
3. Appuyez sur la touche ENTER.
4. Pour revenir en mode lecture normale, appuyez de nouveau sur la touche REPEAT. Appuyez ensuite sur la touche LEFT/RIGHT pour choisir **Non** et puis appuyez sur la touche ENTER.

DVD



VCD/CD



Reprise A-B :

1. Choisissez "A" au moyen de la touche LEFT/RIGHT en mode d'affichage REPEAT pour choisir le point de départ de la fonction(A).
2. Appuyez sur ENTER.
3. Appuyez de nouveau sur ENTER pour sélectionner le point d'arrêt de la fonction (B).
 - A-B REPEAT ne vous permet pas de régler le point (B) avant au moins 6 secondes suite au réglage du point (A).

REMARQUE:

- La lecture d'un DVD est répétée par chapitre ou par titre, la lecture d'un CD ou d'un VCD est répétée par disque ou par plage.
- Selon le disque, la fonction Répéter peut ne pas être disponible.
- Lors de la lecture d'un disque WMA/MP3, les fonctions de répétition "plage, dossier, aléatoire, désactivé" sont disponibles alors que la fonction de répétition A-B ne l'est pas. (Reportez-vous à la page 19).

Relecture au ralenti

Cette option permet de revoir les scènes contenant du sport, de la danse, de la musique, etc... de façon à pouvoir les visualiser plus précisément.

I Pendant la lecture d'un DVD/VCD

1. Appuyez sur la touche PAUSE () de la télécommande durant la lecture.
2. En appuyant sur la touche ►►, vous pouvez sélectionner la lecture au ralenti à 1/8, 1/4 ou 1/2 de sa vitesse normale.
3. Sélectionnez "A" au moyen de la touche LEFT/RIGHT en mode d'affichage REPEAT pour choisir le point de départ de la fonction (A).
4. Appuyez sur ENTER.
5. Appuyez de nouveau sur ENTER pour sélectionner le point d'arrêt de la fonction (B).

REMARQUE:

- La lecture du disque se fera uniquement de façon continue de A à B à la vitesse choisie.
- Appuyez sur la touche CLEAR pour arrêter la fonction et appuyez ensuite sur la touche PLAY.
- A-B REPEAT ne vous permet pas de régler le point (B) avant au moins 6 secondes à vitesse normale suite au réglage du point (A).

Réglage du rapport d'aspect hauteur-largeur de l'écran (EZ View)

I La lecture d'un DVD et choix du rapport d'aspect

1. Appuyez sur la touche MENU (MENU) au cours de la lecture.
2. Utilisez les touches UP/DOWN (HAUT/BAS) pour mettre Fonction en surbrillance puis appuyez sur la touche RIGHT (DROIT) ou ENTER (ENTREE).
3. Sélectionnez EZ View (Vue EZ) à l'aide de la touche UP/DOWN (HAUT/BAS) et appuyez sur enter (entrée) pour afficher le format d'image actuel.
4. Appuyez sur ENTER (ENTREE) de manière répétée pour modifier le format d'image.

I Connexion à un téléviseur 16:9

1. Les disques au rapport d'aspect 16:9
 - **Ecran Large**
Le contenu des DVD s'affiche au rapport 16:9.
 - **Ajustement à l'écran**
Des bandes noires cachent les parties supérieure et inférieure de l'écran. Lors de la lecture d'un disque au rapport d'aspect de 2.35 :1, les bandes noires en haut et en bas de l'écran disparaissent, et l'image s'étire verticalement. (Dans le cas de certains disques, il se peut que les bandes noires ne disparaissent pas complètement.)
 - **Elargissement**
Les extrémités et les parties supérieure et inférieure de l'écran sont amputées, alors que la partie centrale de l'écran s'agrandit.
2. Les disques au rapport d'aspect 4:3
 - **Format Large**
Affichage du DVD au rapport 16:9. L'image s'étire verticalement.
 - **Ajustement à l'écran**
Des bandes noires cachent les parties supérieure et inférieure de l'écran. L'image remplit l'espace entre les deux bandes : elle est étirée à la verticale.
 - **Elargissement**
Les extrémités et les parties supérieure et inférieure de l'écran sont amputées, alors que la partie centrale de l'écran s'agrandit.
 - **Ajustement verticale**
Lors du visionnement d'un DVD au rapport 4:3 sur un téléviseur au rapport 16:9, l'image est délimitée par deux bandes noires aux deux extrémités gauche/droite pour qu'elle ne soit pas étirée horizontalement.

I Connexion à un téléviseur 4:3

1. Les disques au rapport d'aspect 16:9
 - **4:3 Letter Box**
Le contenu des DVD s'affiche au rapport 16:9, et une bande noire apparaît au haut et au bas de l'écran.
 - **4:3 Pan Scan**
Les extrémités de l'écran sont amputées. La partie centrale de l'écran s'affiche au rapport d'aspect 16:9.
 - **Ajustement à l'écran**
Des bandes noires cachent les parties supérieure et inférieure de l'écran. L'image remplit l'espace entre les deux bandes et a l'apparence étirée à la verticale.
 - **Elargissement**
Les extrémités et les parties supérieure et inférieure de l'écran sont amputées, alors que la partie centrale de l'écran s'agrandit.
2. Les disques au rapport d'aspect 4:3
 - **Format Classique**
Le contenu des DVD s'affiche au rapport 4:3.
 - **Ajustement à l'écran**
Des bandes noires cachent les parties supérieure et inférieure de l'écran. L'image remplit l'espace entre les deux bandes et a l'apparence étirée à la verticale.
 - **Elargissement**
Les extrémités et les parties supérieure et inférieure de l'écran sont amputées, alors que la partie centrale de l'écran s'agrandit.

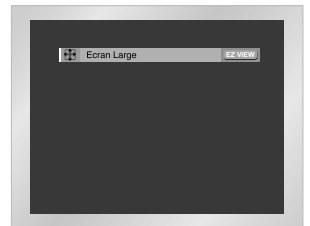

REMARQUE:

- Dans le cas de certains disques, le comportement du rapport hauteur-largeur de l'écran pourrait différer de celui décrit ci-dessus.

Sélection de la langue d'écoute

Vous pouvez sélectionner rapidement et facilement la langue de votre choix avec la touche AUDIO.

I Utilisation du bouton AUDIO (DVD/VCD/CD/MPEG4)

1. Appuyez sur la touche AUDIO de la télécommande.
2. Le son augmente ou baisse lorsque la touche est actionnée à plusieurs reprises.
 - Les langues d'écoute s'inscrivent en abrégé.
3. Pour sélectionner STÉRÉO, Droite ou Gauche, appuyez sur la touche AUDIO (sur le VCD/CD).

REMARQUE:

- L'utilisation de cette fonction dépend de la langue enregistrée sur le disque et n'est pas disponible sur tous les lecteurs DVD.
- Un disque DVD peut proposer jusqu'à 8 langues d'écoute.
- **Comment configurer une même langue d'écoute chaque fois que vous démarrez le lecteur DVD;**
"Configuration des options de langue" à la pages 24 et 25.

DVD



VCD/CD

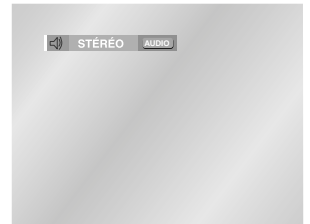

Fichiers MPEG4



Sélection de la langue des sous-titres

Vous pouvez sélectionner rapidement et facilement un sous-titrage avec la touche SUBTITLE.

I Utilisation du bouton SUBTITLE (DVD/MPEG4)

1. Appuyez sur la touche SUBTITLE de la télécommande.
2. Le sous-titre change lorsque vous appuyez sur la touche de manière répétée.
3. Pour éteindre l'affichage, appuyez sur la touche CLEAR ou RETURN.
 - Les langues des sous-titres sont indiquées en abrégé.

REMARQUE:

- La possibilité d'utiliser cette fonction dépend de la langue enregistrée sur le disque.
- Un disque DVD peut proposer jusqu'à 32 langues.
- **Comment configurer une même langue de sous-titres à chaque utilisation du lecteur DVD;**
Voir la rubrique "Configuration des options de langue" à la pages 24 et 25.

DVD

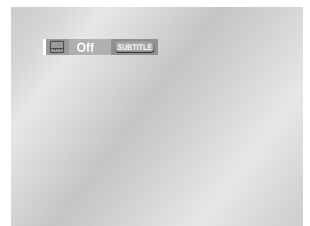

Fichiers MPEG4



Utilisation des repères

Cette fonction vous permet de sélectionner des passages sur un DVD ou un VCD pour une lecture ultérieure.

I Utilisation de la fonction Bookmark “ Signet ”(DVD/VCD)

1. Appuyez sur la touche MENU de la télécommande pendant la lecture.
2. Utilisez les touches UP/DOWN pour surligner la fonction et appuyez ensuite sur la touche RIGHT ou ENTER.
3. Sélectionnez Bookmark au moyen de la touche UP/DOWN et appuyez sur ENTER. L'icône Bookmark s'affichera.
4. Surlignez “ – ” et appuyez sur ENTER pour marquer le point désiré et le point se changera en numéro. Appuyez sur CLEAR pour supprimer le signet.

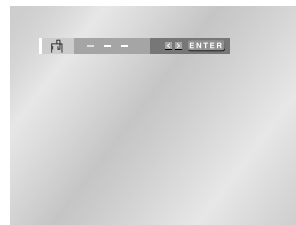

I Recalling a Marked Scene

1. Appuyez sur la touche MENU de la télécommande pendant la lecture.
2. Utilisez les touches UP/DOWN pour surligner la fonction et appuyez ensuite sur la touche RIGHT ou ENTER.
3. Sélectionnez Bookmark au moyen de la touche UP/DOWN et appuyez sur ENTER. L'icône Bookmark s'affichera.
4. Utilisez les touches LEFT/RIGHT pour sélectionner une scène à signet.
5. Appuyez sur la touche PLAY (►||) pour sauter à la scène à signet.
6. Appuyez sur CLEAR pour supprimer le réglage.

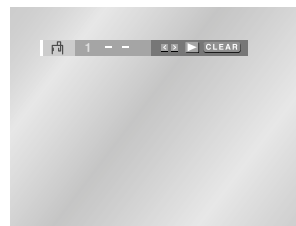

REMARQUE:

- Il est possible de marquer jusqu'à trois scènes à l'aide d'un signet.
- Sur certains disques, le marquage par signet pourrait ne pas fonctionner.

Sélection de l'angle de prise de vue à l'écran

Certains DVD permettent de voir une séquence sous plusieurs angles de vue.

I Modification de l'angle de vue

Si le disque comporte des angles multiples, la marque de l'ANGLE () apparaît en haut à droite de l'écran.

1. Appuyez sur la touche ANGLE, l'icône ANGLE apparaît ensuite indiquant le numéro de l'angle actuel et le nombre d'angles disponibles.
2. Appuyez plusieurs fois sur la touche ANGLE jusqu'à l'angle que vous souhaitez.
3. Pour faire disparaître l'icône ANGLE, appuyez sur la touche CLEAR ou RETURN.

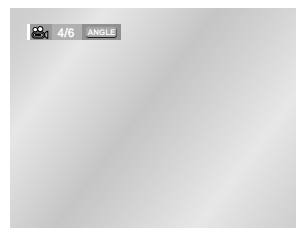

REMARQUE:

- Si le disque a un angle, cette fonction ne fonctionne pas. Les disques ayant cette caractéristique sont cependant très rares.

Utilisation des fonctions Zoom

I Utilisation de la fonction Zoom (DVD/VCD)

1. Dans le mode Lecture ou Pause, appuyez sur la touche ZOOM de la télécommande.
Un carré apparaît à l'écran.
2. Utilisez les touches UP/DOWN ou LEFT/RIGHT pour sélectionner la section de l'écran que vous désirez agrandir ou réduire.
3. Appuyez sur la touche ENTER.
 - Appuyez sur ENTER pour effectuer un zoom avant 2X/4X/2X/dans l'ordre normal (DVD).
 - Appuyez sur ENTER pour effectuer un zoom avant 2X/dans l'ordre normal (VCD).

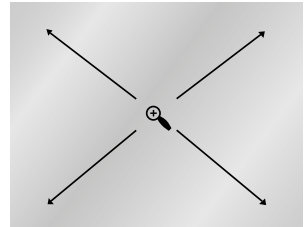

I Utilisation de la fonction Son 3D (DVD)

L'effet ambiophonique simulé est en fonction du contenu des disques. Si vous connectez le lecteur DVD à votre chaîne stéréophonique, vous obtiendrez une meilleure qualité du son tout en bénéficiant d'un effet ambiophonique. Cette fonctionnalité est très utile lorsque vous reliez votre lecteur DVD avec une chaîne stéréo à deux canaux à l'aide d'une prise de sortie analogique.

(La fonction Son 3D n'est pas disponible pour les disques encodés en LPCM, MPEG ou en DTS.)

1. Appuyez sur la touche 3D à tout moment au cours de la lecture. Le symbole associé à la fonction Son 3D apparaît à l'écran.
2. Appuyez sur les touches UP/DOWN pour désactiver la fonction Son 3D.

REMARQUE:

- La fonction Son 3D n'est disponible que pour les disques encodés en DOLBY SURROUND ou DOLBY DIGITAL. Toutefois, quelques-uns de ces disques ne renferment pas de signaux sonores pour canal arrière.
- Sur certains disques, les fonctions Zoom et Son 3D pourrait ne pas fonctionner.

Menu clips pour MP3/WMA/JPEG/MPEG4

Les disques MP3/WMA/JPEG/MPEG4 contiennent des chansons ou des images individuelles qui peuvent être organisées en dossiers comme ci-dessous (comme vous utilisez l'ordinateur pour placer des fichiers dans des dossiers).

1. Ouvrez le tiroir à disque.
2. Placez le disque sur le tiroir.
-Placez le disque avec l'étiquette vers le haut.
3. Fermez le tiroir.
- Le couvercle est fermé et vous devriez obtenir un écran ressemblant à celui de droite.



: Nom du fichier en cours de lecture.



: Durée de la lecture actuelle.



: Mode de la lecture actuelle : Il y a 4 modes, activés par la touche REPEAT.

-**Non** : Lecture normale

-**Plage** : Répétition de la piste actuelle.

-**Folder** : Répétition du dossier actuel.

-**Aléatoire** : Les fichiers du disque sont lus dans un ordre aléatoire.



: Icône de fichier MP3.



: Icône de fichier JPEG.



: Icône de fichier WMA.



: Icône de fichier AVI.



: Icône de dossier.



: Icône du dossier actuel.

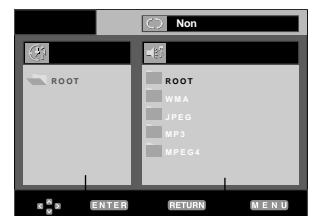

↓
Dossier parent, dossier actuel
et dossiers homologues

↓
Dossiers et fichiers
du dossier actuel

Sélection du dossier

Le dossier ne peut être sélectionné qu'en mode Stop.

- Pour sélectionner le dossier Parent
Appuyez sur la touche RETURN pour accéder au dossier Parent ou utilisez les touches UP/DOWN pour sélectionner ".." et appuyez sur ENTER pour accéder au dossier Parent.
- Pour sélectionner le dossier Collègues
Utilisez les touches LEFT/RIGHT pour mettre la fenêtre de gauche en surbrillance.
Utilisez les touches UP/DOWN pour sélectionner le dossier que vous souhaitez et appuyez ensuite sur ENTER.
- Pour sélectionner le sous-dossier
Utilisez les touches LEFT/RIGHT pour mettre la fenêtre de droite en surbrillance.
Utilisez les touches UP/DOWN pour sélectionner le dossier que vous souhaitez et appuyez ensuite sur ENTER.

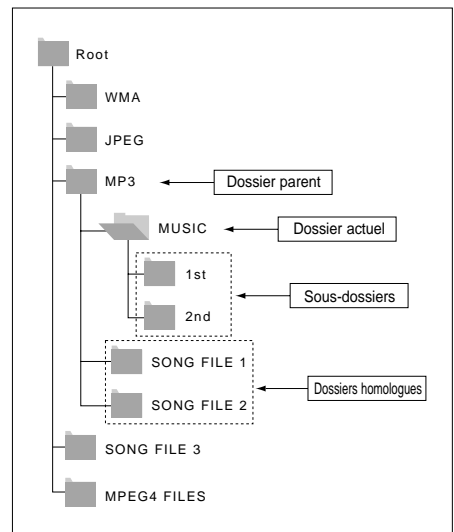

Lecture de MP3/WMA

1. Ouvrez le tiroir à disque.
2. Placez le disque sur le tiroir.
-Placez le disque avec l'étiquette vers le haut.
3. Fermez le tiroir.
-Le tiroir se ferme et vous devriez voir un écran semblable à celui indiqué ci-dessous.

I Fonction de lecture MP3/WMA

1. Sélectionnez le dossier que vous souhaitez.
2. Utilisez les touches UP/DOWN ou LEFT/RIGHT pour sélectionner un fichier musical.
3. Appuyez sur ENTER pour commencer la lecture du fichier musical.



I Lecture répétée/aléatoire

Appuyez sur la touche REPEAT pour changer le mode de lecture. On retrouve 4 modes : Off, Track, Folder et Random " Arrêt, Dossier et Aléatoire ".

- Non : Lecture normale
- Plage : Permet de répéter le fichier musical actuel.
- Folder : Permet de répéter les fichiers musicaux ayant la même extension dans le dossier actuel.
- Aléatoire : Les fichiers musicaux ayant la même extension sur le disque sont lus de manière aléatoire.

* Pour reprendre une lecture normale, appuyez sur la touche CLEAR (EFFACER).

Lecture de MP3/WMA

I Lecture de disques CD-R encodés en MP3/WMA

Pour la lecture de disques CD-R MP3 ou WMA, veuillez suivre les conseils précédents, ainsi que les instructions suivantes :

- **Les fichiers MP3 ou WMA doivent être enregistrés avec le format ISO 9660 ou JOLIET.**

Le format ISO 9660 et les fichiers MP3 ou WMA Joliet sont compatibles avec les systèmes d'exploitation DOS et Windows de Microsoft, ainsi qu'avec le système Mac d'Apple. Ces deux formats sont les plus couramment utilisés.

- **Attribuez aux fichiers MP3 ou WMA un nom ne dépassant pas 8 caractères et accompagné d'une extension fichier ".mp3, .wma".**

Le format courant est : Titre.mp3. ou Titre.wma. Lors de la création du titre, vérifiez que vous lui attribuez 8 caractères ou moins, sans espace et évitez d'y inclure des caractères spéciaux comme (.,/, \, =, +).

- **Lors de l'enregistrement des fichiers MP3, utilisez un débit minimum de 128 Kbps.**

La qualité sonore des fichiers MP3 dépend principalement du taux de compression ou de décompression choisi. L'obtention d'un CD audio de bonne qualité sonore nécessite une fréquence d'échantillonnage analogique/numérique (conversion sous un format MP3) à une fréquence entre 128 Kbps et 160 Kbps. Choisir des fréquences plus élevées (192 Kbps ou plus) donnera rarement de meilleurs résultats.

A l'inverse, les fichiers encodés à des fréquences d'échantillonnage inférieures à 128 Kbps ne seront pas correctement restitués.

- **Utilisez un taux de compression d'au moins 64 Kbps pour l'enregistrement des fichiers WMA.**

La qualité sonore des fichiers WMA dépend principalement du taux de compression ou de décompression choisi. L'obtention d'un CD audio de bonne qualité sonore nécessite une fréquence d'échantillonnage analogique/numérique (conversion sous un format MP3) à une fréquence comprise entre 128 Kbps et 160 Kbps. À l'inverse, les fichiers comportant des fréquences d'échantillonnage moins élevées

(64 Kbps ou moins) ou plus élevées (192 Kbps ou plus) ne seront pas correctement lus.

- **N'essayez pas d'enregistrer des fichiers MP3 protégés par des droits d'auteur.**

Certains fichiers sont sécurisés afin d'éviter toutes copies illégales. Ils sont de types suivants : Windows Media™ (marque déposée de Microsoft Inc) et SDMI™ (marque déposée de la SDMI Foundation). Leur copie est impossible.

- **Important:** Les recommandations ci-dessus n'offrent aucune garantie quant à la bonne restitution des enregistrements MP3 ou n'en certifient pas la qualité sonore. Vous noterez que certaines des technologies et méthodes d'enregistrement de fichiers MP3 sur CD-R n'offrent pas une restitution optimale sur le lecteur DVD (altération de la qualité sonore et dans certains cas, impossibilité de lecture des fichiers).

• Cette unité possède une capacité de lecture de 3 000 fichiers et de 300 dossiers par disque.

Lecture de fichiers MPEG4

I Fonction lecture de fichiers MPEG4

Les fichiers AVI permettent de stocker les données audio et vidéo. Seuls les fichiers au format AVI dotés d'une extension ".avi" peuvent être lus

1. Ouvrez le tiroir disque. Placez le disque dans le tiroir. Fermez le tiroir.
2. Appuyez sur les boutons UP/DOWN ou LEFT/RIGHT pour sélectionner un fichier avi (DivX/XviD), puis appuyez sur ENTER.

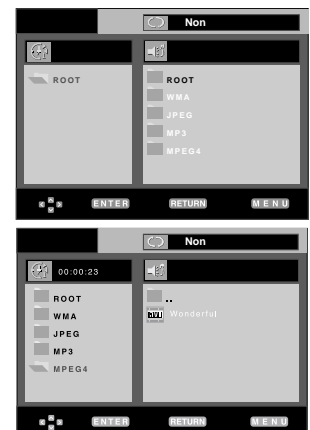

I Lecture répétée

Appuyez sur le bouton **REPEAT** pour modifier le mode de lecture. Il existe 4 modes, **Non**, **Folder**, **Title** et **A-B** (distance entre deux points déterminée par l'utilisateur).

- Folder (Dossier) : Permet de répéter les fichiers AVI ayant la même extension dans le dossier actuel.
- Title (Titre) : permet de répéter le titre en cours de lecture.
- A-B : permet de répéter une séquence du fichier sélectionné.

Lecture de fichiers MPEG4

I Description de la fonction MPEG4

Fonction	Description	Page de référence
Sauter (◀◀ ou ▶▶)	Pour avancer ou reculer de 5 minutes, appuyez sur le bouton ◀◀ ou ▶▶ pendant la lecture.	-
Recherche (◀◀ ou ▶▶)	Appuyez sur le bouton RECHERCHE (◀◀ ou ▶▶) pendant la lecture, puis appuyez à nouveau pour accélérer la vitesse de recherche. Permet d'accélérer la vitesse de recherche dans un fichier AVI. (2X, 4X, 8X)	-
Lecture lente	Permet de ralentir la vitesse de recherche dans un fichier AVI. (1/8X, 1/4X, 1/2X)	P 12
ZOOM	2X/4X/2X/Normal dans l'ordre	P 19

- Selon le fichier MPEG4, ces fonctions peuvent ne pas fonctionner.

REMARQUE:

- Certains fichiers MPEG4 réalisés sur ordinateur peuvent ne pas être lus. C'est pourquoi un type de Codec, une Version et une Résolution plus élevée au-delà de la spécification ne sont pas pris en charge.
- Cet appareil prend en charge les CD-R/RW au format MPEG4 qui respectent le "format ISO9660".

I Fichier CD-R AVI

Ce lecteur permet de lire les fichiers vidéo compressés suivants, contenus dans un fichier au format AVI :

- Contenus DivX 3.11
- Contenus DivX 4 (basés sur le profil simple MPEG4)
- Contenus DivX 5 (profil simple MPEG4 en plus d'autres caractéristiques comme des images bidirectionnelles. Les fonctions Qpel et GMC sont également prises en charge).
- Contenus compatibles XviD MPEG4.





Ce lecteur prend en charge toutes les résolutions jusqu'aux valeurs maximales ci-dessous.

DivX3.11 & DivX4 & XviD	DivX5
Le débit binaire peut être variable :	720 x 480 @30ips
L'appareil peut sauter les parties à décodage ayant un débit binaire élevé et reprendre le décodage lorsque celui-ci revient à la normale.	720 x 576 @25ips
	: Débit binaire maximum : 4Mbps



Lecture de CD images

1. Sélectionnez le dossier que vous souhaitez. (Voir page 45 pour sélectionner le dossier)
2. Utilisez les touches UP/DOWN pour sélectionner un fichier image dans le menu CLIPS et appuyez sur ENTER.

- Pour visionner un CD photo, sélectionnez l'icône Album du menu et appuyez sur ENTER.
- Utilisez les touches UP/DOWN ou LEFT/RIGHT de la télécommande pour sélectionner et afficher la photo souhaitée, puis appuyez sur la touche ENTER (entrée). (Appuyez sur la touche PLAY (▶) (lecture/arrêt temporaire) si vous souhaitez afficher les images en mode Diaporama.)
- Appuyez sur les touches UP/DOWN ou LEFT/RIGHT de la télécommande pour réafficher le menu.

-  : Retour à l'écran Album.
 - Pour voir la série suivante de six photos, appuyez sur la touche (▶▶).
 - Pour voir la série précédente de six photos, appuyez sur la touche (◀◀).
-  : À chaque pression sur la touche ENTER, l'image pivote de 90 degrés dans le sens des aiguilles d'une montre.
-  : À chaque pression sur la touche ENTER, l'image agrandit jusqu'à 4X. (Taille normale → 2X → 4X → 2X → Taille normale)
-  : L'unité passe au mode Diaporama.

*Avant de commencer la lecture en mode Diaporama, vous devez régler l'intervalle d'affichage des photos.

-  : Lorsqu'on sélectionne cette icône et qu'on appuie sur ENTER, les photos s'affichent automatiquement l'une après l'autre à intervalle de six secondes.
-  : Les photos s'affichent automatiquement l'une après l'autre à intervalle de 12 secondes.
-  : Les photos s'affichent automatiquement l'une après l'autre à intervalle de 18 secondes.

*L'intervalle d'affichage réel peut légèrement varier selon la taille du fichier.

REMARQUE:

- Si la télécommande n'est pas actionnée dans un intervalle de 10 secondes, le menu disparaîtra et le fichier sélectionné s'affichera. Appuyez sur les touches UP/DOWN ou LEFT/RIGHT de la télécommande pour réafficher le menu.
- Appuyez sur la touche STOP pour revenir au menu Clips.
- Lors de la lecture d'un CD Image Kodak, l'unité affiche la photo directement et non pas dans le menu clip.

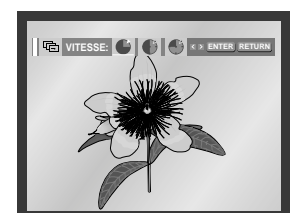
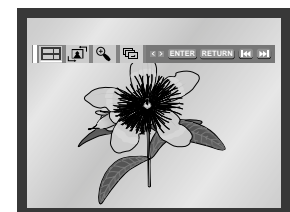
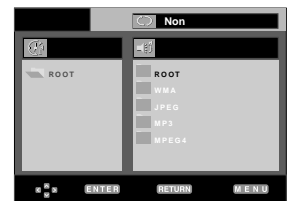

Lecture de CD images

I CD-R au format JPEG

- Seuls les fichiers portant les extensions “.jpg” ou “.JPG” peuvent être lus.
- Si le disque n'est pas fermé, le démarrage de la lecture sera plus lent et certains des fichiers ne pourront pas être lus.
- Seuls les CD-R comportant des fichiers JPEG au format ISO 9660 ou Joliet peuvent être lus.
- Le nom des fichiers JPEG peut contenir un maximum de huit caractères. Les espaces et les caractères spéciaux (./=+) ne sont pas autorisés.
- Seul les disques gravés en multisessions consécutives peuvent être lus. Si la lentille de lecture rencontre un segment vierge sur un disque multisession, la lecture des fichiers s'arrête à ce segment-là.
- Un CD possède une capacité de stockage maximale de 3 000 images.
- Nous vous recommandons les CD Kodak Picture.
- Sur les CD photos de Kodak, seuls les fichiers JPEG dans le dossier des images peuvent être lus.
- CD d'images Kodak : Les fichiers JPEG dans le dossier images peuvent être lus automatiquement.
- CD d'images Konica : Si vous souhaitez voir l'image, sélectionnez les fichiers JPEG dans le menu clips.
- CD d'images Fuji : Si vous souhaitez voir l'image, sélectionnez les fichiers JPEG dans le menu clips.
- CD d'images QSS : L'unité ne peut pas lire le CD d'images QSS.
- Si le nombre de fichiers sur le disque “1” dépasse la limite de 3 000, seuls 3 000 fichiers JPEG peuvent être lus.
- Si le nombre de dossiers sur le disque “1” dépasse la limite de 300, seuls 300 dossiers JPEG peuvent être lus.

Utilisation du menu de configuration

Ce menu vous permet de personnaliser votre lecteur DVD. Grâce à lui, vous pouvez choisir une langue parmi les différentes proposées, mettre au point le contrôle parental et même ajuster le lecteur au format d'écran de votre téléviseur.

1. Avec l'appareil en mode Stop (Arrêt), appuyez sur la touche MENU. Sélectionnez le menu **Setup** (réglages/paramètres) à l'aide de la touche UP/DOWN. Ensuite, appuyez sur la touche RIGHT ou la touche ENTER.



❶ **Réglage de la langue** : Réglage de la langue.

❷ **Options D'affichage** : Mise au point des caractéristiques d'affichage. Utilisez ce sous-menu pour choisir le format de l'écran que vous utilisez et d'autres caractéristiques d'affichage.

❸ **Cont. Parental** : Configuration du contrôle parental. Cette fonction permet aux utilisateurs de définir le seuil au-delà duquel ils désirent interdire à leurs enfants de regarder certains films comprenant des scènes violentes ou réservés aux adultes, etc.

❹ **DivX(R) Immatriculation** : Veuillez enregistrer votre lecteur auprès du service Vidéo à la demande DivX(R) à l'aide de votre code d'enregistrement. Pour davantage d'informations, rendez-vous sur www.divx.com/vod.

2. Utilisez la touche de direction UP/DOWN pour sélectionner le sous-menu.

3. Appuyez sur la touche ENTER pour accéder aux fonctions plus détaillées du sous-menu.

Pour faire disparaître l'écran de configuration, appuyez de nouveau sur la touche MENU.

REMARQUE:

- **Comment faire disparaître SETUP menu (Menu installation) ou retourner à l'écran Menu pendant l'installation;** Appuyez sur RETURN ou LEFT.
- Certains menus de réglage pourraient ne pas être disponibles selon de type de disque que vous utilisez.

Configuration des options de langue

Après avoir choisi à l'avance la langue des menus, des sous-titres et de la bande sonore, ce choix de langue sera automatiquement repris chaque fois que vous regarderez un film.

I Choix de la langue du menu du lecteur

1. Avec l'appareil en mode Stop (Arrêt), appuyez sur la touche MENU.
2. Sélectionnez le menu **Setup** (réglages/paramètres) à l'aide de la touche UP/DOWN.
Ensuite, appuyez sur la touche RIGHT ou la touche ENTER.
3. Sélectionnez le **Réglage de la langue** à l'aide de la touche UP/DOWN.
Ensuite, appuyez sur la touche RIGHT ou la touche ENTER.
4. Sélectionnez **Menu du Lecteur** à l'aide de la touche UP/DOWN.
Ensuite, appuyez sur la touche RIGHT ou la touche ENTER.
5. Utilisez les touches UP/DOWN pour sélectionner les langues désirées.
6. Appuyez sur la touche ENTER pour valider.
 - La langue est sélectionnée et l'écran revient au menu d'installation.
 - Pour faire disparaître le menu de configuration, appuyez sur la touche RETURN ou LEFT.



I Choix de la langue du menu du disque

Cette fonction vous permet de changer la langue uniquement pour le texte qui s'affiche sur l'écran du menu du disque.

1. Avec l'appareil en mode Stop (Arrêt), appuyez sur la touche MENU.
2. Sélectionnez le menu **Setup** (réglages/paramètres) à l'aide de la touche UP/DOWN.
Ensuite, appuyez sur la touche RIGHT ou la touche ENTER.
3. Sélectionnez **Réglage de la langue** à l'aide de la touche UP/DOWN.
Ensuite, appuyez sur la touche RIGHT ou la touche ENTER.
4. Sélectionnez **Menu du Disque** à l'aide de la touche UP/DOWN.
Ensuite, appuyez sur la touche RIGHT ou la touche ENTER.
5. Utilisez les touches UP/DOWN pour sélectionner les langues désirées.
 - Choisissez "Autres", si la langue que vous désirez n'est pas sur la liste.
6. Appuyez sur la touche ENTER.
 - La langue est sélectionnée et l'écran revient au menu d'installation.



I Choix de la langue de la bande sonore

1. Avec l'appareil en mode Stop (Arrêt), appuyez sur la touche MENU.
2. Sélectionnez le menu **Setup** (réglages/paramètres) à l'aide de la touche UP/DOWN.
Ensuite, appuyez sur la touche RIGHT ou la touche ENTER.
3. Sélectionnez **Réglage de la langue** à l'aide de la touche UP/DOWN.
Ensuite, appuyez sur la touche RIGHT ou la touche ENTER.
4. Sélectionnez le menu **Audio** à l'aide de la touche UP/DOWN.
Ensuite, appuyez sur la touche RIGHT ou la touche ENTER.
5. Utilisez les touches UP/DOWN pour sélectionner les langues désirées.
 - Sélectionnez Original si vous désirez entendre la bande sonore par défaut du disque.
 - Choisissez "Autres", si la langue que vous désirez n'est pas sur la liste.
6. Appuyez sur la touche ENTER.
 - La langue est sélectionnée et l'écran revient au menu d'installation.



Configuration des options de langue

I Choix de la langue des sous-titres

1. Avec l'appareil en mode Stop (Arrêt), appuyez sur la touche MENU.
2. Sélectionnez le menu **Setup** (réglages/paramètres) à l'aide de la touche UP/DOWN. Ensuite, appuyez sur la touche RIGHT ou la touche ENTER.
3. Sélectionnez **Réglage de la langue** à l'aide de la touche UP/DOWN. Ensuite, appuyez sur la touche RIGHT ou la touche ENTER.
4. Sélectionnez le **Sous-Titre** à l'aide de la touche UP/DOWN. Ensuite, appuyez sur la touche RIGHT ou la touche ENTER.
5. Utilisez les touches UP/DOWN pour sélectionner les langues désirées.
 - Choisissez "Automatique" si vous voulez que la langue de sous-titrage soit la même que celle choisie pour la bande sonore (AUDIO).
 - Choisissez "Autres" si la langue que vous voulez n'est pas sur la liste. Sur certains disques, la langue que vous choisissez peut ne pas exister. Dans ce cas, les sous-titres apparaîtront dans l'une des langues prioritaires.
6. Appuyez sur la touche ENTER.
 - La langue est sélectionnée et l'écran revient au menu d'installation.



REMARQUE:

- Si la langue que vous choisissez n'est pas enregistrée sur le disque, la langue originale sera choisie par défaut.
- **Comment faire disparaître le menu de configuration ou retourner à l'écran du menu pendant la configuration;** Appuyez sur la touche RETURN ou LEFT.

I Utilisation de la langue des sous-titres de fichiers DivX

1. Appuyez sur le bouton MENU, appareil en mode Arrêt.
2. Appuyez sur les boutons UP/DOWN pour sélectionner **Setup**, puis appuyez sur RIGHT ou ENTER.
3. Appuyez sur les boutons UP/DOWN pour sélectionner **Réglage de la langue**, puis appuyez sur RIGHT ou ENTER.
4. Utilisez les boutons UP/DOWN pour sélectionner DivX **Sous-Titre** puis appuyez sur RIGHT ou sur ENTER.
5. Appuyez sur les boutons UP/DOWN pour sélectionner la langue souhaitée, puis appuyez sur le bouton RIGHT ou ENTER.
 - La langue est sélectionnée et l'écran revient au menu de configuration.
 - Pour que le menu de configuration disparaisse, appuyez sur le bouton MENU.



Western	English, Breton, Catalan, Danish, Dutch, Faroese, Finnish, French, Gaelic, German, Icelandic, Irish, Italian, Norwegian, Portuguese, Spanish et Swedish
Central	English, Albanian, Croatian, Czech, Hungarian, Polish, Romanian, Slovak, Slovene et Serbian(Latin)
Greek	English et modern Greek
Cyrillic	English, Russian, Bulgarian, Belorussian, Macedonian, Moldavian, Serbian(Cyrillic), Ukrainian

Configuration des options d'affichage

1. Avec l'appareil en mode Stop (Arrêt), appuyez sur la touche MENU.
2. Sélectionnez le menu **Setup** (réglages/paramètres) à l'aide de la touche UP/DOWN. Ensuite, appuyez sur la touche RIGHT ou la touche ENTER.
3. Sélectionnez la commande **Options D'affichage** à l'aide de la touche UP/DOWN. Ensuite, appuyez sur la touche RIGHT ou la touche ENTER.
4. Avec la touche de direction UP/DOWN, choisissez l'option que vous désirez. Appuyez sur la touche de direction RIGHT ou ENTER pour sélectionner la ligne.

Format Écran

Selon le type de téléviseur, vous pouvez régler votre écran (réglage d'aspect).

1. 4:3 Letter Box :

Sélectionnez cette option lorsque vous voulez visionner le DVD en mode 16/9 alors que vous avez un téléviseur 4/3. Des barres noires apparaîtront en haut et en bas de l'écran.

2. 4:3 Pan Scan :

Lorsque l'écran de votre téléviseur est de format classique, sélectionnez cette option. Si vous voulez garder la partie centrale de l'écran 16/9, les parties droite et gauche de l'image seront recadrées.

3. 16:9 Large :

Le téléviseur au format 16/9 assure une répartition optimale sur l'écran.

Mode arrêt sur Image

Ces options permettent de stabiliser l'image en mode arrêt sur image pour un affichage optimal des textes.

1. Auto : Si vous sélectionnez Auto, l'appareil gère au mieux la qualité de l'image.

2. Trame: Sélectionnez cette option lorsque les images tremblent en mode Auto.

3. Vue : Sélectionnez cette option lorsque vous voulez mieux voir les petits caractères qu'en mode Auto.

Messages Écran

Utilisez cette fonction pour activer ou supprimer l'affichage des messages à l'écran.

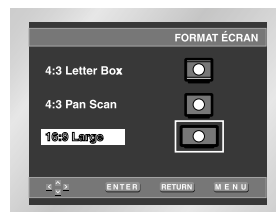

Configuration du contrôle parental

Le contrôle parental fonctionne avec certains DVD sur lesquels le niveau de contrôle est enregistré. Cela vous permet de contrôler les DVD que votre famille regarde. Huit niveaux différents sont disponibles.

1. Avec l'appareil en mode Stop (Arrêt), appuyez sur la touche MENU.
2. Sélectionnez le menu **Setup** (réglages/paramètres) à l'aide de la touche UP/DOWN. Ensuite, appuyez sur la touche RIGHT ou la touche ENTER.
3. Sélectionnez le menu **Cont. Parental** à l'aide de la touche UP/DOWN. Ensuite, appuyez sur la touche RIGHT ou la touche ENTER.
4. Utilisez la touche RIGHT ou ENTER pour sélectionner **Oui** si vous voulez utiliser un mot de passe. L'écran vous invitant à insérer votre mot de passe s'affiche alors.
5. Réglez votre mot de passe avec les touches UP/DOWN/LEFT/RIGHT puis appuyez sur ENTER. Lors de la demande de confirmation, entrez-le à nouveau. L'écran Contrôle Parental apparaît ().

Sur le Niveau de Contrôle ;

Le niveau de cote ne fonctionnera que si Use **Password** est réglé à Yes.

Utilisez la touche UP/DOWN pour sélectionner un niveau de cote " **Rating Level** ".

Appuyez sur ENTER.

- Utilisez la touche UP/DOWN pour sélectionner le niveau (ex. Level 6) puis appuyez sur ENTER.

L'appareil débutera la lecture des disques de niveau 7 ou plus.

- Pour supprimer le niveau de cote et déverrouiller le lecteur, utilisez la touche RIGHT ou ENTER pour choisir No dans Use Password.

Sur le Changement du code secret ;

- Utilisez la touche UP/DOWN pour choisir le menu "Modif. Code Secret". Maintenant, appuyez sur la touche ENTER ou RIGHT. Le menu "Modif. Code Secret" s'affiche à l'écran.

- Composez votre nouveau code secret. Composez-le encore une fois.

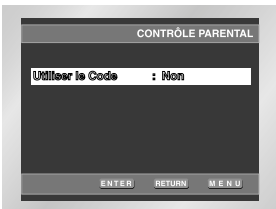

REMARQUE:

- Comment faire disparaître SETUP menu (Menu installation) ou retourner à l'écran menu pendant l'installation; Appuyez sur RETURN (Retour) ou LEFT.
- Si vous avez oublié votre mot de passe, reportez-vous à la rubrique Mot de passe oublié dans le Guide de dépannage.

Avertissements

I Précautions concernant l'utilisation du lecteur DVD

- **Évitez des environnements avec force magnétique.**
La qualité de vidéo pourrait être affectée par un éclairage fluorescent fort, l'utilisation dans une voiture, près d'un téléviseur ou d'une force magnétique.
- **N'oubliez pas de retirer le disque, ni de mettre le lecteur hors tension, ni d'enlever le bloc-piles après avoir utilisé le lecteur DVD.**
- **Si vous utilisez ce lecteur à proximité d'une station de radiodiffusion ou d'un pylône, les images pourraient se déformer en raison des interférences électromagnétiques.**
- **Ne laissez pas tomber le lecteur ni ne le soumettez à des coups ou à de fortes vibrations.**
- **Ne déposez pas le lecteur près d'une lampe.**
La chaleur que dégagent les ampoules incandescentes pourrait provoquer des déformations ou un mauvais fonctionnement.
- **Respectez toujours les règles qui régissent l'utilisation des dispositifs électriques dans les avions.**
- **N'exposez pas ce lecteur à l'humidité ni à des températures extrêmes.**
Ce produit peut être utilisé à des températures comprises entre 10°C~30°C et il supporte un taux d'humidité entre 30% et 80%. N'exposez pas ce produit à la lumière directe du soleil et ne le conservez pas dans une voiture, dont les vitres sont fermées. La chaleur intense pourrait déformer le boîtier, ainsi que les circuits, en plus de causer un incendie ou des blessures corporelles.
- **Prenez garde à ne pas introduire dans le lecteur des éléments externes, tels que des liquides, des grains de sable ou des particules de poussière. Ne rangez pas le lecteur dans un endroit rempli de fumée, de vapeur ou d'humidité.**
Cela pourrait causer un mauvais fonctionnement ou favoriser la croissance de la moisissure sur la lentille de lecture. Conservez le lecteur dans une aire bien ventilée.
- **Lorsque vous utilisez le lecteur dans un endroit où il fait froid, il se peut que l'écran couleur à cristaux liquides demeure noir pendant quelques secondes après que vous avez mis le lecteur sous tension.**
Il ne s'agit pas d'un mauvais fonctionnement. N'utilisez pas ce lecteur à des températures inférieures à 10°C.
- **Veuillez à ne pas égratigner la lentille de lecture lors du chargement ou du retrait d'un disque ou du nettoyage du lecteur.**
Cela pourrait causer un mauvais fonctionnement.

I Déménagement du lecteur DVD

- **Avant d'emballer et de déménager le lecteur, assurez-vous de retirer le disque de la platine.**
Nous vous conseillons également de retirer le disque et de mettre le lecteur hors tension lorsque vous n'en avez pas besoin.

Économie d'énergie

- **Il est recommandé de mettre le lecteur hors tension lorsqu'il n'est pas en service. Quand le lecteur n'est pas utilisé pendant des périodes prolongées, débranchez le cordon d'alimentation de la prise murale.**

Entretien de l'écran à cristaux liquides

- **Pour nettoyer l'écran, éteignez l'appareil et essuyez-le avec un chiffon doux et sec.**

À propos de l'écran à cristaux liquides

- **Cet écran a été conçu selon des procédés technologiques, de dernière génération.**
Il est doté d'une résolution à 99,99% de pixels actifs.

Avertissements

I Précautions concernant l'utilisation du bloc-piles

Danger!

Veillez à toujours suivre les consignes de sécurité ci-dessous lors de l'utilisation du bloc-piles. Sinon, il pourrait y avoir risque de court-circuit, de surchauffe, de fumée, d'incendie ou d'endommagement du produit.

1. Ne démontez ni ne modifiez en aucun cas le bloc-piles. Ne touchez pas les bornes du bloc-piles avec un objet métallique.
2. N'introduisez jamais d'objets métalliques dans le bloc-piles.
3. N'exposez pas le bloc-piles aux rayons directs du soleil. Ne le déposez pas sur le tableau de bord d'un véhicule ni dans un endroit où il fait très chaud.
4. Tenez le bloc-piles à l'abri de l'eau, du feu et de toute source de chaleur.
5. Utilisez toujours l'adaptateur CA (compris) pour recharger le bloc-piles.
6. Ce bloc-piles a été conçu exclusivement pour un usage avec votre lecteur DVD portable. Ne l'utilisez en aucun cas avec un autre appareil.

Mise en garde !

1. Ne laissez pas tomber le bloc-piles ni ne le soumettez à des coups ou à de fortes vibrations.
2. Tenez le bloc-piles hors de la portée des enfants.
3. Une fuite du liquide du bloc-piles pourrait se produire. Ce liquide est très nocif pour les yeux. S'il y rentre, lavez les yeux immédiatement à grande eau sous le robinet et faites venir un médecin sur-le-champ. Si le liquide entre en contact avec la peau ou les vêtements, lavez-vous, ainsi que les vêtements, immédiatement à l'eau.

Mise en garde !

1. Durant les périodes de non-utilisation, rangez le bloc-piles dans un endroit frais.
2. N'utilisez pas l'adaptateur CA ou le bloc-piles pour une période prolongée durant son rechargement. Vous risquez une brûlure à basse température.
3. Conservez le bloc-piles dans un endroit exempt de fumée, de vapeur, d'humidité et de poussière.
 - Ne déposez pas le bloc-piles à proximité d'une cuisine, d'un dispositif de chauffage ou de tout autre endroit rempli de fumée ou de vapeur. Cela pourrait être la cause d'un incendie ou d'un choc électrique.
 - Évitez l'exposition à la lumière directe du soleil, à un dispositif de chauffage, à des températures élevées (p. ex., à l'intérieur d'une voiture), etc. Cela pourrait provoquer une explosion ou un incendie. Sinon, il pourrait y avoir un risque de court-circuit, de surchauffe, de fumée, d'incendie ou d'endommagement du produit.
4. La sollicitation du bloc-piles à des températures inférieures à 10°C et supérieures à 30°C risque de raccourcir la vie utile des piles.

Après avoir rechargé le bloc-piles, rangez-le dans un endroit différent de celui du lecteur DVD.

- Ce bloc-piles contient des piles au lithium-ion. Même s'il n'est pas sollicité, l'énergie s'évacue lentement. N'utilisez qu'un bloc-piles entièrement chargé.
- Laissez le bloc-piles se recharger jusqu'à ce que le voyant vert s'allume en continu. Un rechargement partiel diminue la vie utile des piles.

Précautions concernant le rechargement du bloc-piles

- Effectuez le rechargement à une température ambiante comprise entre 10°C~30°C. Le rechargement dans un endroit à basse température se fait plus lentement et aura pour effet de raccourcir la vie utile du bloc-piles. Le bloc-piles ne peut pas être rechargé au complet à des températures très élevées.
- Si le lecteur DVD est surchauffé et que la température interne du bloc-piles atteint un certain degré, il vous sera impossible de recharger le bloc-piles. (Le voyant clignote rapidement et ne s'allume pas de façon continue.) Si tel est le cas, retirez le bloc-piles. Une fois la température tombée à un niveau sécuritaire, les piles se rechargent automatiquement.
- Le bloc-piles se réchauffe lors du rechargement ou de sa sollicitation. Cela est tout à fait normal et n'est aucunement inquiétant. Si le bloc-piles est chaud, les piles mettent plus de temps à se recharger ou ne se rechargent pas du tout. Attendez que le bloc-piles soit refroidi avant d'effectuer le rechargement.

Vie utile et utilisation du bloc-piles (à basse température)

- La vie utile du bloc-piles est limitée. Les piles fuient lentement même si elles ne sont pas sollicitées. La non-utilisation d'un bloc-piles pendant plus d'un an aura pour effet de raccourcir sa durée de vie plus ou moins rapidement selon les conditions d'entreposage. Si le rendement du bloc-piles est inférieur à la normale, et ce, même après un rechargement complet, remplacez-le par un neuf.
- La durée totale de fonctionnement du bloc-piles se trouve affectée négativement lorsqu'il est utilisé à des températures inférieures à 10°C. À des températures normales, une décharge d'énergie électrique se produit en raison d'une réaction chimique à l'interne du bloc-piles. Une température extrêmement basse empêche cette réaction chimique, ce qui aura pour effet de raccourcir la durée de fonctionnement.

Mise en garde

- Assurez-vous de n'utiliser que des blocs-piles spécialement conçus pour votre lecteur DVD.

REMARQUE:

- Lorsque le lecteur DVD n'est pas en service, coupez toujours le courant pour préserver le bloc-piles. Si l'adaptateur CA est relié au lecteur que vous aurez d'abord mis hors tension, vous pouvez effectuer le rechargement du bloc-piles.

Avertissements

Précautions concernant l'entreposage du bloc-piles

- Même si le bloc-piles n'est pas sollicité, l'énergie des piles s'évacue lentement. Pour réduire la consommation d'énergie, suivez les directives ci-dessous.
- 1. Retirez le bloc-piles du lecteur DVD après chaque utilisation.
- 2. Lorsque le lecteur DVD n'est pas en service, mettez-le hors tension. Si le lecteur est en mode d'attente pendant des périodes prolongées, les piles s'épuisent lentement et leur capacité de rechargement diminue.
- 3. Avant de ranger le bloc-piles, videz les piles entièrement. Pour cela, mettez le lecteur en fonctionnement. Une fois complètement drainées, rangez les piles dans un endroit sec et frais. Si vous les rangez dans un endroit chaud, le rendement des piles s'en trouvera diminué.
- 4. Le bloc-piles doit être rechargé et utilisé avec le lecteur DVD au moins une fois tous les six mois. Cette mesure de précaution empêche la réduction de son rendement.

Adaptateur CA

L'adaptateur CA (fourni) est compatible avec des systèmes électriques de 50/60 Hz (100V-240V).

La mise en service de l'adaptateur CA dépend de la conception des prises électriques et de l'intensité de leur tension.

- L'utilisation de l'adaptateur CA à proximité d'une radio pourrait affecter négativement la réception.
- Ne déversez pas de liquide sur l'adaptateur. N'y introduisez pas d'objets métalliques et tenez-le éloigné de toute source d'ignition.
- L'adaptateur est recouvert d'une gaine plastique. Ne détachez pas cette gaine.
- Ne laissez pas tomber l'adaptateur et ne le soumettez pas à des coups ou à de fortes vibrations.
- N'exposez pas l'adaptateur à des rayons directs du soleil.
- N'utilisez jamais cet adaptateur dans des endroits humides, froids ou très chauds.

Nettoyage et entretien

- Le boîtier du lecteur DVD est composé de nombreuses pièces plastiques. N'utilisez donc jamais de produits chimiques volatiles tels que du benzène ou des solvants. Ces substances pourraient endommager le fini du boîtier.
- Nettoyez le boîtier au moyen d'un chiffon doux. En cas d'encrassement important, utilisez un chiffon humecté d'un détergent neutre dilué à l'eau. Ensuite, passez un chiffon sec et doux.
- Essuyez les taches et les empreintes digitales sur l'écran à cristaux liquides avec un chiffon sec et doux.

Dépannage

Si votre lecteur DVD ne fonctionne pas normalement, vérifiez les éléments suivants avant de prendre contact avec un centre de soutien technique de Samsung.

Symptômes	Éléments à vérifier
Impossible de mettre le lecteur sous tension, ou le courant est coupé inopinément	<ul style="list-style-type: none"> • Assurez-vous que le cordon d'alimentation CA est bien branché sur la prise CA murale. • Coupez le courant, puis rétablissez-le.
Le bloc-piles a été bien mis en place, mais il est impossible de mettre le lecteur sous tension ou le courant est coupé inopinément	<ul style="list-style-type: none"> • Vérifiez que le bloc-piles est chargé. Si tel n'est pas le cas, rechargez-le.
La télécommande ne fonctionne pas	<ul style="list-style-type: none"> • Vérifiez que les polarités (+/-) de la pile correspondent avec les signes positif et négatif à l'intérieur du compartiment. • La pile est à plat. Remplacez la pile. • Assurez-vous de diriger le signal de transmission vers le télécapteur du lecteur DVD. • Ôtez tous les objets qui gênent la transmission de signaux entre la télécommande et le télécapteur.
Pas de son ni d'image	<ul style="list-style-type: none"> • Vérifiez que les câbles vidéo et audio sont solidement branchés. • Assurez-vous que le disque utilisé est du type DVD (numéro de région, un ou tous), DVD-RW, CD VIDÉO ou CD AUDIO. • Ne passez jamais de disques rayés ou encrassés. • Assurez-vous que l'étiquette du disque est orientée vers le haut. • La lentille de lecture du lecteur DVD pourrait être sale. Communiquez avec le centre de soutien technique concernant le nettoyage de la lentille. • Vérifiez que le canal TV est réglé sur VIDÉO ou AV si vous utilisez votre téléviseur pour regarder un film.

Les bruits électriques peuvent influencer le lecteur DVD.

Si vous croyez que c'est la cause du problème, éteignez le lecteur DVD et rallumez-le.

Dépannage

Symptômes		Éléments à vérifier
Oubli d'un mot de passe		<ul style="list-style-type: none"> Effectuez un démarrage à froid. Pour cela, retirez le disque du lecteur, le cas échéant, et appuyez sur la touche d'alimentation (power). Appuyez simultanément sur les touches STOP et PLAY (arrêt et lecture) du lecteur pendant 3 secondes. La fenêtre Sélection de la langue de menu s'ouvrira. Sélectionnez la langue désirée à l'aide des touches UP ou DOWN. Appuyez sur la touche MENU (réglages) de la télécommande pour sélectionner le Contrôle parental. Le Contrôle parental est maintenant déverrouillé, comme indiqué à l'écran. Appuyez sur la touche DOWN et sélectionnez Contrôle parental. Appuyez sur ENTER. La fenêtre Création du mot de passe disparaîtra. Vous pouvez maintenant définir le niveau d'autorisation d'accès et modifier votre mot de passe.
Pas d'image Pas de son		<ul style="list-style-type: none"> Assurez-vous que l'écran ACL est alimenté. Vérifiez le réglage du volume. Montez-le s'il est réglé à zéro. Assurez-vous que le casque est branché dans la prise "B" PHONES. Les haut-parleurs sont hors fonction si le casque est branché dans B.
Distorsion du son ou de la vidéo		<ul style="list-style-type: none"> Utilisez un disque sans égratignures et sans craquage.
Quand le lecteur est en mode de réception, aucune image n'apparaît sur l'écran de l'appareil externe relié		<ul style="list-style-type: none"> Vérifiez que le câble vidéo ou audio est solidement branché.
DVD	L'appareil externe relié au lecteur DVD n'affiche aucune image.	<ul style="list-style-type: none"> Vérifiez le réglage d'entrée du téléviseur. Assurez-vous que les câbles vidéo et audio sont bien raccordés.
Fonctionnement du bloc-piles	Le bloc-piles ne se recharge pas	<ul style="list-style-type: none"> Vérifiez que le lecteur DVD est mis hors tension. Il est impossible de recharger le bloc-piles lorsque le lecteur est mis en marche. Un bloc-piles réchauffé pourrait mettre plus de temps à se recharger. Attendez que le bloc-piles se soit suffisamment refroidi avant d'effectuer le rechargement. Remplacez le bloc-piles par un autre qui est entièrement chargé ou utilisez l'adaptateur CA.
	Impossible de mettre le lecteur sous tension	<ul style="list-style-type: none"> Remplacez le bloc-piles par un autre qui est entièrement chargé ou utilisez l'adaptateur CA.
	Le voyant de recharge ne s'allume pas (le bloc-piles ne se recharge pas)	<p>Si le lecteur DVD est surchauffé et que la température interne du bloc-piles atteint un certain degré, il vous sera impossible de recharger le bloc-piles. Si tel est le cas, retirez le bloc-piles. Après que le bloc-piles se sera suffisamment refroidi, le rechargement commencera automatiquement.</p> <ul style="list-style-type: none"> Assurez-vous que la température est de 10°C~30°C. Assurez-vous que le cordon CC de l'adaptateur CA est branché correctement.
	Le témoin de charge clignote rapidement	<ul style="list-style-type: none"> Débranchez le cordon CC du bloc-piles, puis rebranchez-le. Si le bloc-piles a été installé, débranchez le cordon CC du bloc-piles avant d'effectuer la procédure décrite ci-dessus.

Spécifications

Général	Alimentation nécessaire	100-240V CA, 50/60 Hz
	Consommation d'électricité	15 W
	Poids	0.6 Kg (Sans batterie)
	Dimensions	200mm (W) x 27,9 mm (H) x 140mm (D)
	Fourchette de la température de service	+10°C to +30°C
	Fourchette du taux d'humidité de service	30 % à 80 %
Disque	DVD (DISQUE NUMÉRIQUE POLY-VALENT, DIGITAL VERSATILE DISC)	Vitesse de lecture : 3,49 ~ 4,06 m/sec Durée de lecture approximative (disques à simple face et à double face) : 135 min
	CD : 5" (COMPACT DISC)	Vitesse de lecture : 4,8 à 5,6 m/sec. Vitesse de lecture maximale : 74 min
	CD : 3 1/2" (COMPACT DISC)	Vitesse de lecture : 4,8 à 5,6 m/sec. Vitesse de lecture maximale : 20 min
	VCD : 5"	Vitesse de lecture : 4,8 à 5,6 m/sec. Vitesse de lecture maximale : 74 min (Vidéo + Audio)
Sortie vidéo	Vidéo composite	1 canaux : 1,0 Vcc (impédance de 75 Ω), Q-PAL
Sortie audio	2 CANAUX	G(1/L), D (2/R)
	*Réponse en fréquence	4 Hz à 22 kHz (échantillonnage à 48 kHz) 4 Hz à 44 kHz (échantillonnage à 96 kHz)

Cordon d'alimentation

I Comment utiliser l'adaptateur

- S'en servir comme une alimentation pour le lecteur DVD (Voir illustration à droite.)

1. Branchez la prise d'alimentation de l'adaptateur de courant sur l'allume-cigare de votre voiture. (Assurez-vous de l'utiliser lorsque le moteur de votre voiture tourne.)
2. Branchez le connecteur de l'adaptateur de courant dans la prise de courant de votre lecteur DVD.
3. Ne l'utilisez qu'une fois que votre lecteur DVD est allumé.

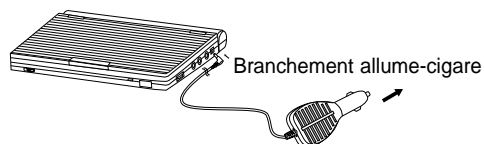

Remarque : N'utilisez pas d'adaptateur de voiture pour recharger la batterie.

I Comment remplacer le fusible

- Ce produit est équipé d'un fusible intégré afin de protéger l'adaptateur de courant des courts-circuits.
- Si l'adaptateur de courant ne fonctionne pas, vérifiez si le fusible a sauté et remplacez-le si nécessaire. (Si le problème persiste après avoir remplacé le fusible, contactez le centre de réparation Samsung le plus près de vous ou composez le 1 800 SAMSUNG.)
- Assurez-vous de n'utiliser qu'un fusible 250V/3A.

1. Tournez la partie avant de la prise afin de la retirer de l'adaptateur de courant comme indiqué sur l'illustration ci-dessous.
2. Remplacez le fusible par un autre de calibre adéquat et rassemblez les éléments dans l'ordre dans lequel vous les avez retirés.

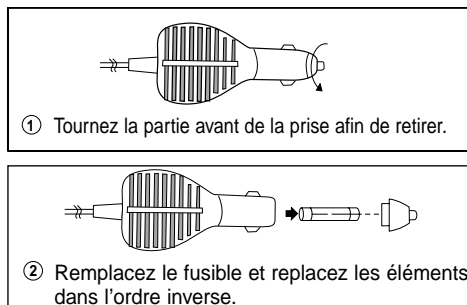

Cordon d'alimentation

I Assurez-vous de suivre les recommandations et avertissements suivants.

- Ce produit n'est destiné qu'à des véhicules dont le pôle négatif est relié à la masse. L'utilisation sur un véhicule dont le pôle positif est relié à la masse pourrait provoquer un incendie ou un mauvais fonctionnement.
- Lors du branchement de ce produit sur l'allume-cigare de votre voiture assurez-vous que le moteur soit allumé. (L'utilisation d'un adaptateur de courant alors que le moteur de la voiture est éteint risque de vider la batterie ce qui empêcherait le moteur de démarrer.)
- Assurez-vous de retirer l'adaptateur de courant de l'allume-cigare lorsque vous allumez ou éteignez le moteur.
- Selon la marque et le modèle de votre voiture il se peut que vous ne puissiez pas utiliser ce produit en raison de la différence de forme de l'allume-cigare.
- Il se peut que votre adaptateur de courant ne fonctionne pas en raison d'un contact électrique lâche s'il y a des mégots de cigarettes dans l'allume-cigare. Retirez-les avant l'utilisation.
- Lorsque vous utilisez ce produit afin d'alimenter votre lecteur DVD, il risque d'y avoir des interférences à l'image s'ils sont placés à proximité l'un de l'autre. Dans ce cas, espacez-les de 10 cm.
- Si vous entendez des bruits dans la radio de la voiture durant l'utilisation de ce produit, éloignez l'adaptateur de courant de la radio.
- Ne le laissez pas tomber et ne le soumettez à aucun choc violent.
- Ne le rangez pas et ne l'utilisez pas dans des conditions d'exposition directe au soleil ou à des températures élevées. (Cela peut provoquer une déformation, une altération de la couleur ou un mauvais fonctionnement.)
- N'entreposez pas ce produit dans une voiture en laissant les fenêtres fermées.
- N'utilisez pas cet appareil pour recharger des piles autres que celle fournies.
- Assurez-vous de n'utiliser qu'un fusible 250V/3A. Ne remplacez jamais un fusible par un câble ou autre, cela peut provoquer un incendie.
Reportez-vous à l'autre partie de ce guide pour le remplacement d'un fusible.

I Caractéristiques du produit

Tension d'entrée	DC12V~DC24V
Sortie	DC12V 1.2A
Véhicule correspondant	Un véhicule dont le pôle négatif est relié à la masse et équipé d'une batterie de courant continu 12V/24V et d'un allume-cigare
Température d'utilisation	0°C ~ 40°C (32°F~104°F)
Fusible	250v 1.5A
Poids	About 70 g
* La conception et les caractéristiques peuvent être modifiées sans avertissement préalable dans le but d'améliorer le produit.	



FRANCE

Cher Client,

Nous vous remercions d'avoir acheté un produit SAMSUNG.

Au cas où vous auriez besoin de notre service après-vente, nous vous invitons à retourner ce produit au revendeur qui en a effectué la vente.

Si vous avez un problème, n'hésitez pas à nous contacter à l'adresse suivante:

SAMSUNG ELECTRONICS FRANCE Service

Paris Nord 2

66, rue des Vanesses

BP 50116 Villepinte

95950 ROISSY CDG CEDEX

FRANCE

Tel: 08 25 08 65 65, Fax: 01 48 63 06 38

<http://www.samsungservices.com>

■ **GARANTIE**

Sans préjudice de la garantie légale du fabricant ou du vendeur conformément à l'article 1641 du Code Civil, la société SAMSUNG applique les garanties suivantes:

Par la présente carte, SAMSUNG ELECTRONICS FRANCE garantit que ce produit est exempt de défaut de matière et de fabrication existant lors de l'acquisition par le client chez un distributeur pour un délai d'un an (pièces et main d'oeuvre), pour les appareils audio, vidéo, télévision et micro ondes. La période de garantie commence le jour de l'achat de l'appareil. Elle n'est en aucun cas prolongée par l'échange de l'appareil.

Si ce produit s'avère défectueux pendant la période de garantie en raison de matière ou de fabrication incorrecte, le distributeur prendra en charge le produit ou à défaut SAMSUNG ELECTRONICS FRANCE dans les conditions exposées ci-après.

Les filiales de SAMSUNG ELECTRONICS CORP. ainsi que ses distributeurs et les stations techniques agréées des autres états membres de la C.E.E. honoreront aussi cette garantie selon les termes et conditions en vigueur dans le pays où est demandé la réparation.

■ **CONDITIONS DE GARANTIE**

1. La garantie sera seulement assurée si la facture d'achat et la carte de garantie remises au consommateur par le distributeur sont présentées et si elles mentionnent:
 - a) Le nom de l'acheteur,
 - b) Le nom, l'adresse et le cachet du distributeur,
 - c) Le nom du modèle et le numéro de série du produit acquis
 - d) La date d'acquisition de ce produit.

En aucun cas, la carte de garantie seule ne fera preuve de garantie.

2. SAMSUNG ELECTRONICS FRANCE se réserve le droit de refuser la garantie si tout ou partie de ces mentions a été enlevé ou modifié après l'acquisition du produit par le client chez le distributeur.
3. Ce produit ne sera jamais considéré comme défectueux en matière ou en fabrication s'il doit être adapté, changé ou réglé afin d'être conforme aux standards techniques ou de sécurité nationaux ou locaux en vigueur dans tout autre pays que celui pour lequel il a été fabriqué à l'origine.
Cette garantie ne s'applique pas:
 - a) À ces adaptations, changements ou réglages qu'ils soient exécutés de façon correcte ou pas,
 - b) Aux dommages qui en résulteraient.
4. Cette garantie ne couvre pas les cas suivants:
 - A. Les contrôles périodiques, l'entretien, la réparation et le remplacement de pièces par suite d'usure normale;
 - B. Les frais et les risques de transport directs ou indirects à la mise en oeuvre de la garantie de ce produit;
 - C. Le dommage du produit résultant:
 - 1) D'abus et de mauvais usage, en particulier mais non de façon exclusive à:
 - a. La négligence ou faute d'utilisateur (utilisation contraire aux instructions ou non prévue, fausse manoeuvre, chute, cassure, fêlure accidentelle), etc.
 - b. L'installation ou l'utilisation de ce produit en contradiction avec les standards techniques ou de sécurité en vigueur dans le pays où le produit est utilisé;
 - 2) De réparations faites par les réparateurs non agréés;
 - 3) D'accidents, de cas de force majeure ou de toute autre cause hors du contrôle de SAMSUNG ELECTRONICS FRANCE, en particulier mais non de façon exclusive : la foudre, l'inondation, l'incendie, les troubles publics, des piles qui ont coulé, une mauvaise ventilation, etc....
5. Cette garantie ne limite aucunement les droits statutaires du client sous les lois nationales en vigueur. Faute de lois nationales en vigueur, cette garantie ou son application dans la C.E.E. sera l'unique et exclusif recours légal du client et ni SAMSUNG ELECTRONICS CORP., ni ses filiales ne seront tenus pour responsables des dommages directs ou indirects résultant d'une infraction aux conditions de garantie ci-dessus.

Cet appareil est distribué par :



**Pour toute information ou tout
renseignement complémentaire sur nos
produits, notre service consommateurs
est à votre disposition au :**

▶ N° Indigo 0 825 08 65 65

0,36 TTC / MN

**Vous pouvez également vous connecter à notre site Internet :
<http://www.samsung.fr>**

**Cet appareil est garanti un an pièces et main d'oeuvre
pour la France (métropolitaine)**

La facture d'achat faisant office de bon de garantie.

SAMSUNG

Tragbarer DVD-Player

DVD-L70A

DVD-L75A

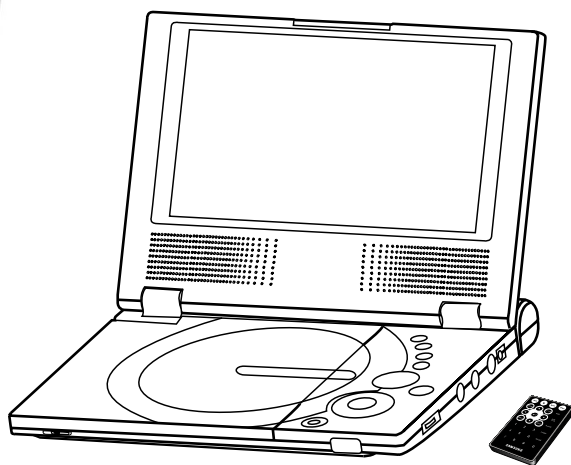

DEU

Sicherheitshinweise und andere Informationen

I Sicherheitshinweise

Lesen Sie die Sicherheitshinweise und die Bedienungsanleitung aufmerksam durch, bevor Sie dieses Gerät in Gebrauch nehmen. Bewahren Sie die Bedienungsanleitung auf, damit Sie auch später noch Informationen nachschlagen können. Beachten Sie alle Warnhinweise für dieses Gerät.

1. Ziehen Sie vor dem Reinigen des Geräts den Netzstecker aus der Netzsteckdose. Verwenden Sie keinen Flüssigreiner oder Spray. Wischen Sie das Gerät mit einem feuchten Tuch ab.

2. Verwenden Sie nur vom Hersteller empfohlene Zubehörteile und Zusatzgeräte. Andernfalls können Gefahren entstehen.

3. Stellen Sie dieses Gerät nicht in der Nähe von Wasser auf, z. B. in der Nähe einer Badewanne, eines Spül- oder Waschbeckens, eines Schwimmbeckens oder in feuchten Kellerräumen.

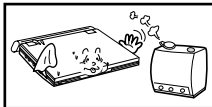

4. Legen Sie das Gerät keinesfalls auf nicht stabile Gestelle, Regale oder Tische. Es könnte herunterfallen und Personen verletzen oder beschädigt werden.



Verwenden Sie nur solche Tische, die vom Hersteller empfohlen oder mit dem Gerät verkauft werden. Achten Sie darauf, dass die Aufstellung gemäß den Anweisungen unter Verwendung des empfohlenen Zubehörs erfolgt.

5. Das Gerät muss vorsichtig umgesetzt und bewegt werden. Durch abruptes Anhalten, Gewaltanwendung und unebene Flächen kann das Gerät zu Boden fallen und beschädigt werden.



6. Betreiben Sie das Gerät nur mit einer Stromquelle der auf dem Typenschild angegebenen Art. Sollten Sie sich bezüglich der Betriebsspannung nicht sicher sein, wenden Sie sich an den Fachhändler, bei dem Sie das Gerät erworben haben. Informationen zum Betrieb des Geräts mit Akku oder anderen Stromquellen entnehmen Sie bitte der Bedienungsanleitung.

7. Verlegen Sie das Netzkabel so, dass Personen nicht darauf treten können, und es nicht von darüber oder direkt daneben aufgestellten Gegenständen eingeklemmt werden kann. Achten Sie dabei besonders auf den Stecker und den Austrittspunkt des Kabels aus dem Gerät.

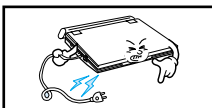

8. Bei Gewitter oder wenn das Gerät längere Zeit nicht benutzt wird, ziehen Sie den Netzstecker aus der Steckdose und trennen Sie die Verbindung zwischen Gerät und Antenne.

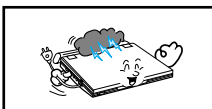

So werden Schäden durch Blitzschlag bzw. ernsthafte Verletzungen durch Stromschlag vermieden.

9. Vermeiden Sie eine Überlastung von Netzsteckdosen und Verlängerungskabeln. Andernfalls besteht die Gefahr eines Brandes oder Stromschlags.

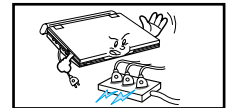

10. Achten Sie darauf, dass keine Fremdkörper in das Gerät gelangen. Kommt ein Fremdkörper mit internen Teilen oder Hochspannung führenden Bereichen im Geräteinneren in Berührung, kann dadurch Feuer oder die Gefahr eines Stromschlags entstehen. Verschütten Sie keine Flüssigkeiten auf bzw. über dem Gerät.

11. Versuchen Sie niemals das Gerät selbst zu warten, indem Sie die Abdeckungen öffnen und entfernen. Sonst setzen Sie sich Hochspannung und anderen Gefahren aus. Überlassen Sie alle Reparaturen qualifiziertem Fachpersonal.

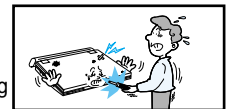

12. Muss der Netzadapter ausgetauscht werden, kaufen und verwenden Sie nur einen Adapter desselben Typs.

13. Kundendiensttechniker dürfen ausschließlich die vom Hersteller vorgeschriebenen Ersatzteile bzw. gleichwertige Teile, deren Kenndaten den Originalteilen entsprechen, einbauen. Die Verwendung nicht autorisierter Ersatzteile kann zu Feuer, Stromschlag oder anderen Gefahren führen.

14. Stellen Sie das Gerät nicht in der Nähe eines Heizkörpers, Heizgeräts, Ofens oder anderer Wärme abgebender Geräte (einschließlich Verstärker) auf.

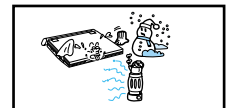

15. Während der Wiedergabe auf dem LCD-Bildschirm darf das Gerät nicht bewegt werden. Beim Autofahren oder beim Gehen darf der DVD-Player nicht benutzt bzw. das Bild nicht wiedergegeben werden, da dies ein erhöhtes Unfall- und Verletzungsrisiko zur Folge hat.

16. Legen Sie keine Spannung an, die die Obergrenze der Nennspannung für diesen DVD-Player überschreitet.
- Verwenden Sie keine Spannung, die außerhalb des auf dem DVD-Player angegebenen Spannungsbereichs liegt.
 - Der Betrieb dieses Geräts mit der falschen Spannung kann Feuer und/oder einen Stromschlag verursachen.

17. Gehen Sie mit dem Bildschirm vorsichtig und behutsam um.
- Die Oberfläche des Bildschirms besteht aus Glas. Bei Gewaltanwendung kann das Glas zu Bruch gehen.

18. Platzieren Sie den DVD-Player beim Gebrauch nicht für längere Zeit auf Ihrem Schoß.
- Sie könnten sich sonst leichte Verbrennungen zuziehen, da der DVD-Player beim Betrieb heiß werden kann.

Wichtig: Verwenden Sie das Gerät ausschließlich wie in dieser Bedienungsanleitung beschrieben. Auf diese Weise können Sie Ihr Gerät von Anfang an optimal nutzen und vermeiden Bedienfehler, die Risiken für den Benutzer oder Schäden am Gerät nach sich ziehen können.

Sicherheitshinweise und andere Informationen

I Kopierschutz

- Viele DVDs sind mit einem Kopierschutz versehen. Daher sollten Sie den DVD-Player nur direkt an ein Fernsehgerät und nicht an einen Videorecorder anschließen. Bei Anschluss an einen Videorecorder wird das Bild bei der Wiedergabe kopiergeschützter DVDs verzerrt wiedergegeben.
- Dieses Gerät ist mit einem Kopierschutzsystem ausgestattet, das durch US-Patente und sonstige Rechte an geistigem Eigentum im Besitz von Macrovision und anderen Rechteinhabern geschützt ist. Die Verwendung dieses Kopierschutzsystems bedarf der Genehmigung durch Macrovision und ist, wenn nicht ausdrücklich anderweitig von Macrovision genehmigt, auf Heimwiedergabe und andere ähnlich begrenzte Wiedergabezwecke eingeschränkt. Zurückentwicklung (Reverse Engineering) und Demontage sind verboten.

Korrekte Entsorgung dieses Produkts (Elektromüll)



(Anzuwenden in den Ländern der Europäischen Union und anderen europäischen Ländern mit einem separaten Sammelsystem)

Die Kennzeichnung auf dem Produkt bzw. auf der dazugehörigen Literatur gibt an, dass es nach seiner Lebensdauer nicht zusammen mit dem normalen Haushaltsmüll entsorgt werden darf. Entsorgen Sie dieses Gerät bitte getrennt von anderen Abfällen, um der Umwelt bzw. der menschlichen Gesundheit nicht durch unkontrollierte Müllbeseitigung zu schaden. Recyceln Sie das Gerät, um die nachhaltige Wiederverwertung von stofflichen Ressourcen zu fördern.

Private Nutzer sollten den Händler, bei dem das Produkt gekauft wurde, oder die zuständigen Behörden kontaktieren, um in Erfahrung zu bringen, wie sie das Gerät auf umweltfreundliche Weise recyceln können.

Gewerbliche Nutzer sollten sich an Ihren Lieferanten wenden und die Bedingungen des Verkaufsvertrags konsultieren. Dieses Produkt darf nicht zusammen mit anderem Gewerbemüll entsorgt werden.

Sicherheitshinweise und andere Informationen

I Bildwiedergabe

Dieses Gerät entspricht dem neuesten Stand der Technik und ist besonders funktionsstabil und einfach zu bedienen. Wenn jedoch die Linse der Abtasteinheit oder das Disk-Laufwerk verschmutzen, verschlechtert sich die Bildwiedergabequalität.

I Kondensfeuchtigkeit

Kondensfeuchtigkeit kann sich im Inneren des DVD-Players bilden:

- Wenn kalte Teile im Inneren mit warmer Luft in Berührung kommen.
- Wenn der DVD-Player in einem Raum mit hoher Luftfeuchtigkeit aufgestellt wird.
- Wenn der DVD-Player plötzlichen Temperaturänderungen ausgesetzt wird, beispielsweise wenn er von einer kalten in eine warme Umgebung gebracht wird.

Falls sich Kondensfeuchtigkeit im Inneren des Geräts gebildet hat, funktioniert es möglicherweise nicht mehr richtig. Lassen Sie den DVD-Player in einem solchen Fall bei Raumtemperatur stehen, bis er wieder trocken und betriebsbereit ist.

I Laser-Sicherheit

Achtung

Dieses Gerät verwendet einen Laser. Beachten Sie die Bedienungsanleitung bei der Verwendung von Bedienelementen, bei Einstellungen und bei der Durchführung anderer Arbeitsgänge. Davon abweichende Verfahren können zu Betriebsrisiken führen. Öffnen Sie keinesfalls die Abdeckungen und blicken Sie nicht in das Gerät, wenn die Sicherheitsverriegelung beschädigt ist.

Warnung

Die Sicherheitsverriegelung darf nicht beschädigt werden.



I GERÄTEBESCHREIBUNG

Funktionen und Merkmale	5
Zubehör	5
Beschreibung der Disktypen	6
Bedienelemente und Anschlüsse am DVD-Player	7
Fernbedienung	8
Fernbedienung verwenden	9

I ANDERE GERÄTE ANSCHLIESSEN

Kopfhörer an den DVD-Player anschließen	9
Fernsehgerät anschließen	10

I STROMVERSORGUNG ÜBER AKKULEISTE ODER NETZADAPTER

Netzadapter verwenden	10
Akkuleiste anschließen	11

I GRUNDFUNKTIONEN

DVD einlegen	12
Such- und Sprungfunktion (Search/Skip) verwenden	13
Anzeigefunktion verwenden	13
Disk- und Titelménú verwenden	14
Funktionsménú verwenden	14
Wiedergabe wiederholen	15

I WEITERE FUNKTIONEN

Eine Szene in Zeitlupe wiederholen	15
Bildformat einstellen (EZ VIEW)	16
Wiedergabesprache auswählen	17
Untertitelsprache auswählen	17
Lesezeichenfunktion verwenden	18
Gewünschten Blickwinkel auswählen	18
Zoom- und 3D-Effekt-Funktion verwenden	19
Clip-Ménú für MP3/WMA/JPEG/MPEG4	19
Verzeichnis wählen	20
MP3- und WMA-Dateien wiedergeben	20
MPEG4-Dateien wiedergeben	21
Foto-CD wiedergeben	22

I SETUP-MENÜ

Setup-Ménú verwenden	23
Sprache einstellen	24
Anzeigeoptionen einstellen	26
Kindersicherung einstellen	26

I ANHANG

Sicherheitshinweise zum Gerätebetrieb	27
Fehlersuche	29
Technische Daten	31
Kfz-Adapter	31
Garantie	33

Funktionen und Merkmale

Wiedergabe von DVDs und Audio-CDs

- Sie können CD-R und CD-RW mit MP3/WMA-Dateien wiedergeben.

7-Zoll-LCD-Bildschirm und integrierte Stereo-Lautsprecher

- Dank integriertem 7-Zoll-LCD-Bildschirm und Stereo-Lautsprechern können Sie DVDs auch ohne angeschlossenes Fernsehgerät wiedergeben.

Komfortable Zweizeige-Stromversorgung

- Ihr DVD-Player ist praktisch überall einsatzbereit – im Haus mit Hilfe des im Lieferumfang enthaltenen Netzadapters und im Freien dank der Akkuleiste.

Kompakte Größe und geringes Gewicht

- Aufgrund seines kompakten und leichten Designs können Sie den DVD-Player überallhin mitnehmen.

Ausgezeichnete Bild- und Tonqualität

- Der hochauflösende LCD-Bildschirm mit 336.000 Pixeln liefert ein gestochen scharfes Bild.





MPEG4

- Diese Funktion dient der Wiedergabe von MPEG4-Daten innerhalb einer AVI-Datei.

DivX-Zertifizierung

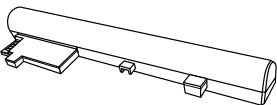
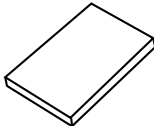
- DivX, DivX Certified und zugehörige Logos sind Marken von DivXNetworks, Inc und werden unter Lizenz verwendet.

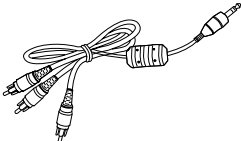
Zubehör

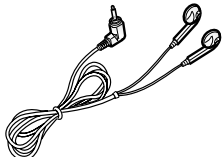

<p>Fernbedienung</p> 	<p>Akkuleiste</p> 	<p>Bedienungsanleitung</p> 	
<p>Kfz-Adapter (für Anschluss an Zigarettenanzünder) Eingang : 12 V / 24 V Ausgang : 12 V</p> 	<p>AV-Adapterkabel</p> 	<p>Netzteil 13.5 V / 1.2 A</p> 	<p>Kopfhörer</p> 

Disk-spezifische Funktionen und Eigenschaften

- Einige Funktionen hängen von der verwendeten Disk ab und stehen nicht bei jeder Disk zur Verfügung. Folgen Sie den Anweisungen auf dem Bildschirm. Diese Bedienungsanleitung beschreibt grundlegende Bedienschritte.
-  kann während mancher Vorgänge erscheinen. Dieses Symbol zeigt an, dass die aktuell verwendete Disk die gewünschte Funktion nicht unterstützt.

Beschreibung der Disktypen

Dieser DVD-Player kann die folgenden Disktypen abspielen:

Disktyp (Logo)	Aufnahme von	Durchmesser	Max. Spielzeit	Beschreibung
 DVD VIDEO	Ton + Bild	12cm	Einseitig:240 Min. Doppelseitig:480 Min.	<ul style="list-style-type: none"> • Ausgezeichnete Bild- und Tonqualität dank Dolby Digital- und MPEG2-System. • Einfache Bedienung von verschiedenen Display- und Audio-Funktionen über Bildschirmenü.
		8cm	Einseitig:80 Min. Doppelseitig:160 Min.	
 VIDEO-CD	Ton + Bild	12cm	74 min.	<ul style="list-style-type: none"> • Ton in CD-Qualität, Bild in VHS-Qualität, MPEG1-Komprimierung.
		8cm	20 min.	
 AUDIO-CD	Ton	12cm	74 min.	<ul style="list-style-type: none"> • Auch nach häufigem Abspielen zeigen CDs keine Minderung der Wiedergabequalität (bei richtiger Aufbewahrung und Pflege).
		8cm	20 min.	





I Ländercode

Der DVD-Player wie auch die DVDs sind mit einem Ländercode versehen.

Die Ländercodes von DVD und DVD-Player müssen übereinstimmen, damit die DVD abgespielt werden kann. DVDs mit einem anderen Ländercode als das Gerät können nicht wiedergegeben werden.

Der Ländercode dieses DVD-Players ist auf der Geräte-Unterseite angegeben.

* Symbole und Kennzeichen

				
Ländercode	Fernsehsystem (PAL: GB, Deutschland usw.)	Stereo-Ton	Disk mit Digital-ton	MP3-Disk

HINWEISE:

* Folgende Disktypen eignen sich nicht für diesen DVD-Player:

- DVD-ROM • DVD-RAM • CD-ROM • CDV
- HD-beschichtete Super-Audio-CDs (HD-Layer)
- CDGs: nur Audio-Wiedergabe, keine Grafik.

* Die folgenden Disks sind nur bedingt geeignet (abhängig von Aufnahmebedingungen):

- DVD-R • CD-RW • DVD+RW, DVD-RW • Picture-CD

* Je nach Disktyp oder Aufnahmebedingungen

können manche CD-R, CD-RW und DVD-R u. U. nicht abgespielt werden.

* Video-CDs der Version 2.0 werden wie Video-CDs der Version 1.1 (Modus "Menü aus") wiedergegeben.

* Spezifischer Funktionsumfang von Disks

• Manche Wiedergabefunktionen von DVDs oder Video-CDs sind je nach Hersteller unterschiedlich.

Der DVD-Player gibt die auf der Disk vorhandenen Daten gemäß den Vorgaben des Disk-Herstellers wieder. Wenn während des Disk-Betriebs das Symbol  erscheint, bedeutet dies, dass die betreffende Funktion für diese Disk nicht verfügbar ist.

Verwenden Sie keine Disks mit den folgenden Eigenschaften:

1. Illegal hergestellte Disks (Raubkopien)
2. Disks mit Kratzern
3. Disks mit Fingerabdrücken, Verunreinigungen und Ablagerungen.
 - Falls die Oberfläche der Disk verschmutzt oder zerkratzt ist, erscheint **Keine Disk**, und die Disk wird nicht richtig wiedergegeben.
 - Falls der DVD-Player bei der Wiedergabe auf verschmutzte oder zerkratzte Diskbereiche zugreift, kann die Bildwiedergabe unterbrochen werden. (Verwenden Sie zur Disk-Reinigung ein weiches, trockenes Tuch. Befeuchten Sie dieses nicht mit Reinigungsmitteln, Lösungsmitteln oder sonstigen Flüssigkeiten. Reinigen Sie die Disk nur vom Loch in der Mitte aus zum äußeren Rand hin, nicht mit kreisenden Bewegungen.)
 - Dann erscheinen balkenförmige Muster. Sollte dies auftreten, wird das Bild in 2-3 Sekunden vom Player wieder hergestellt.

Zum Urheberrecht

- Unberechtigtes und kommerzielles Vervielfältigen, öffentliches Aufführen, Ausstrahlen, Verleihen, Kopieren und Übermitteln des Disk-Inhalts sind in jeglicher Weise nach dem Gesetz strengstens verboten.
- Dieses Gerät ist mit einem Kopierschutzsystem ausgestattet, so dass beim Anschluss an einen Videorecorder für Aufnahmezwecke ein verzerrtes Bild erscheint.
- Dieses Gerät ist mit einem Kopierschutzsystem ausgestattet, das durch US-Patente und sonstige Rechte an geistigem Eigentum im Besitz von Macrovision und anderen Rechtsinhabern geschützt ist. Die Verwendung dieses Kopierschutz-systems bedarf der Genehmigung durch Macrovision und ist, wenn nicht ausdrücklich anderweitig von Macrovision genehmigt, auf Heimwiedergabe und andere ähnlich begrenzte Wiedergabezwecke eingeschränkt. Zurückentwicklung (Reverse Engineering) und Demontage sind verboten.

Bedienelemente und Anschlüsse am DVD-Player

I Vorderseite

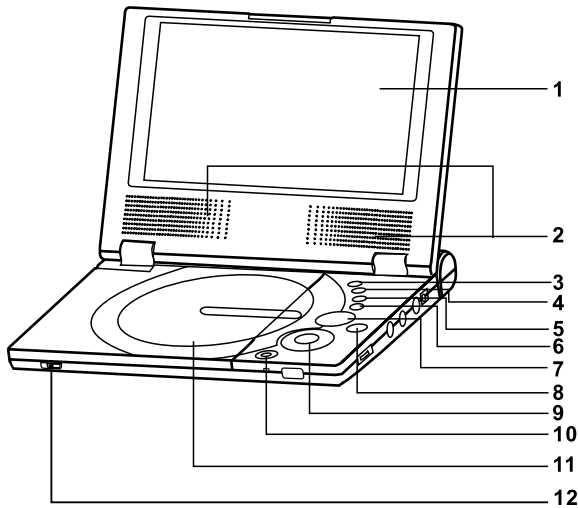

1. LCD-Bildschirm
2. Lautsprecher
3. Taste INFO zur Anzeige von Wiedergabeinformationen
4. Taste MENU zum Aufrufen des Menüs
5. Taste RETURN
 - Drücken Sie diese Taste, um zum übergeordneten Menü zurückzukehren.
6. Taste CLEAR zum Ausblenden von Anzeigen
7. NAVIGATION (▲, ▼, ◀, ▶)
8. Eingabetaste (◀)
9. Wiedergabetaste/Pausentaste (▶||), Stopp-taste (■), Sprungtaste rückwärts (◀◀), Sprungtaste vorwärts (▶▶)
10. Ein/Aus-Taste POWER
11. DISKFACH
12. TASTE „OPEN“ (ÖFFNEN)

I Rechte Seite

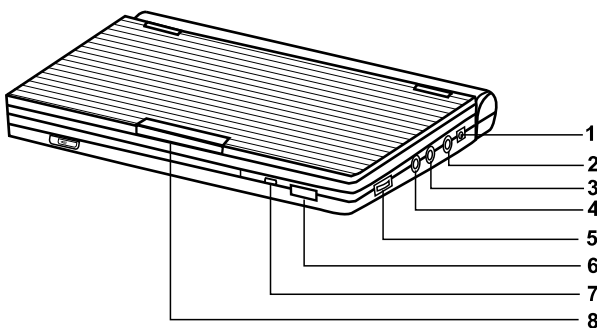

1. Anschluss DC IN
2. AV-AUSGANG
3. Anschluss für Kopfhörer PHONES B
4. Anschluss für Kopfhörer PHONES A
5. Lautstärkeregler VOL
6. Fernbedienungssensor
7. BETRIEBSANZEIGE / LADEANZEIGE (ROT / GRÜN)
8. Griff OPEN zum Hochklappen des LCD-Bildschirms

Bedienelemente und Anschlüsse am DVD-Player

I Unterseite

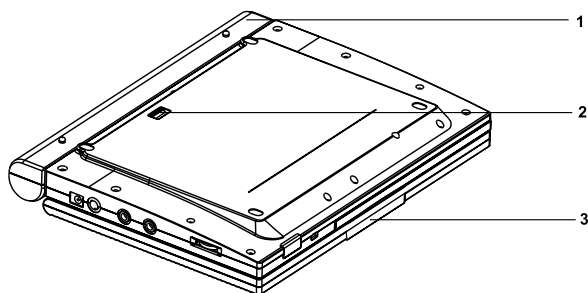

1. Akkuleiste
2. Entriegelungsschalter BATTERY RELEASE für die Akkuleiste
3. Griff OPEN zum Hochklappen des LCD-Bildschirms

I Akkuleiste abnehmen

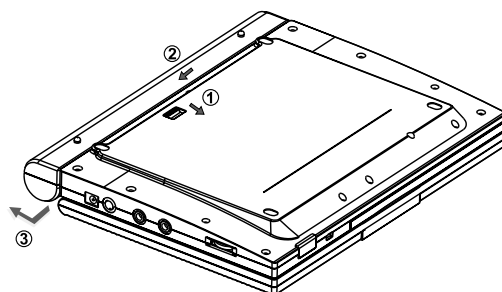

- ① Drücken Sie den Entriegelungsschalter in Pfeilrichtung.
- ② Schieben Sie die Akkuleiste ein Stück nach links, und nehmen Sie sie dann vom DVD-Player ab.

Fernbedienung

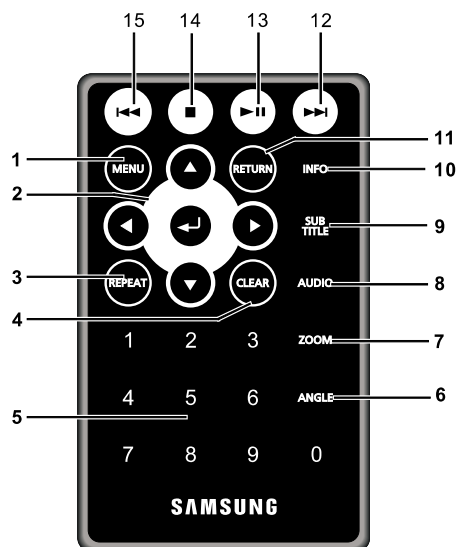

- 1. Taste MENU**
 - Zum Aufrufen des Setup-Menüs vom DVD-Player.
- 2. Richtungstasten und Eingabetaste**
(Taste auf/ab & links/rechts)
- 3. Taste REPEAT**
 - Zum Wiederholen der Wiedergabe eines Titels, Kapitels, Tracks oder einer Disk.
- 4. Taste CLEAR**
 - Zum Ausblenden von Menüs und Statusanzeigen auf dem Bildschirm.
- 5. Zifferntasten**
 - Zum Eingeben der gewünschten Kapitelnummer.
- 6. Taste ANGLE**
 - Zum Umschalten zwischen verschiedenen Bildwinkeln (soweit auf DVD vorhanden).
- 7. Taste ZOOM**
 - Zum Vergrößern des Bildes.
- 8. Taste AUDIO**
 - Zum Zugriff auf verschiedene Audiofunktionen einer Disk.
- 9. Taste SUBTITLE**
- 10. Taste INFO**
 - Zum Einblenden von Wiedergabeinformationen.
- 11. Taste RETURN**
 - Zum vorherigen Menü zurückkehren.
- 12. Vorwärtstaste**
 - Zum Vorspulen oder Springen zum nächsten Kapitel.
- 13. Taste Wiedergabetaste/Pausentaste**
 - Zum Starten oder Anhalten der Wiedergabe.
- 14. Stoptaste**
 - Zum Stoppen der Disk-Wiedergabe.
- 15. Zurücktaste**
 - Zum Zurückspulen oder Springen zum vorherigen Kapitel.

Fernbedienung verwenden

I Lithiumbatterie in die Fernbedienung einsetzen

1. Ziehen Sie das Batteriefach in Pfeilrichtung aus der Fernbedienung.

(Rückseite der Fernbedienung)

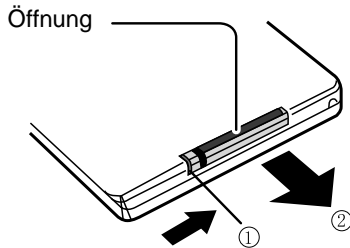

2. Legen Sie die Lithiumbatterie in das Batteriefach ein, und setzen Sie das Batteriefach wieder in die Fernbedienung ein.

- Achten Sie darauf, dass die Polung (+ und -) an der Batterie mit den Markierungen im Batteriefach übereinstimmt.

Falls die Batterie falsch herum eingesetzt wird, kann die Fernbedienung nicht ordnungsgemäß funktionieren.

Hinweis zur Entsorgung alter Batterien

Batterien und Akkus gehören nicht in den Hausmüll. Als Verbraucher sind Sie gesetzlich verpflichtet, alte Batterien und Akkus zur umweltschonenden Entsorgung zurückzugeben. Sie können Ihre alten Batterien und Akkus bei den öffentlichen Sammelstellen in Ihrer Gemeinde oder überall dort abgeben, wo Batterien und Akkus der betreffenden Art verkauft werden.

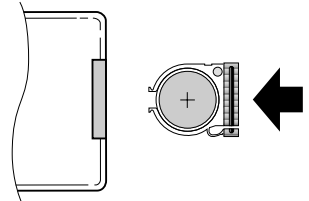

I Reichweite der Fernbedienung

Wichtig!

Setzen Sie die Fernbedienung keinen starken Vibrationen oder Stößen aus.

Schützen Sie die Fernbedienung vor Feuchtigkeit und Wasser.

Achtung

- Nach einem Batteriewechsel kann es vorkommen, dass die Fernbedienung nicht funktioniert. Sollte dies der Fall sein, entnehmen Sie die Batterie und setzen Sie sie wieder ein.
- Es können Schwierigkeiten bei der Bedienung der Fernbedienung auftreten, wenn der Fernbedienungssensor am DVD-Player direktem Sonnenlicht oder starkem Kunstlicht ausgesetzt wird. Daher sollten Sie sie nicht in der Nähe solcher Lichtquellen verwenden.
- Entfernen Sie die Batterie, wenn die Fernbedienung längere Zeit nicht benutzt wird.

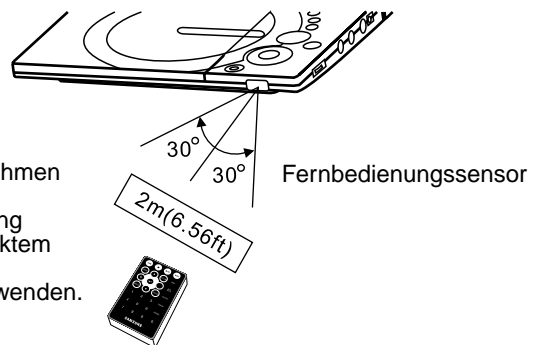

Kopfhörer an den DVD-Player anschließen

Sie können Kopfhörer mit einem Stereo-Miniklinkenstecker an die Buchse PHONES anschließen. Am Gerät sind dafür zwei Buchsen (PHONES A und B) vorhanden.

I Kopfhörer verwenden

1. Schließen Sie den Kopfhörer an die Kopfhörerbuchse A oder B an.
 - Bei den Kopfhörer-Anschlüssen handelt es sich um Stereo-Minibuchsen.

Hinweis: Wenn die Kopfhörer an Anschluss A angeschlossen sind, wird der Ton über die Kopfhörer und über die Lautsprecher wiedergegeben. Wenn die Kopfhörer an Anschluss B angeschlossen sind, wird der Ton nur über die Kopfhörer wiedergegeben. Die Wiedergabe über die Lautsprecher ist deaktiviert.

Durch Anschließen der Kopfhörer an Anschluss B werden die Lautsprecher deaktiviert.

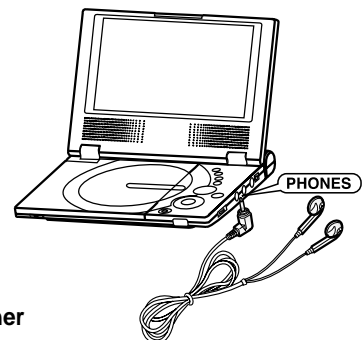

Wichtig!

- 1 Stellen Sie vor dem Anschluss den Lautstärkepegel auf die niedrigste Einstellung.
- 2 Stellen Sie die Lautstärke mit dem Regler VOL wunschgemäß ein.

Fernsehgerät anschließen

- Schalten Sie den DVD-Player und die anderen Geräte immer aus, bevor Sie die Kabel anschließen.

I Um das Wiedergabebild am Fernsehgerät anzuzeigen...

1. Verbinden Sie DVD-Player und Fernseher mit dem mitgelieferten AV-Kabel.
2. Schalten Sie das Fernsehgerät ein.
3. Aktivieren Sie am Fernsehgerät den Eingang, an den der DVD-Player angeschlossen ist (z. B. AV oder Video).
4. Schalten Sie den DVD-Player ein, und starten Sie die Wiedergabe.



Achtung

- Wenn das Wiedergabebild nur am Fernsehgerät angezeigt werden soll, klappen Sie den Bildschirm des DVD-Players zu. Die Wiedergabe wird fortgesetzt. Sie können den DVD-Player weiterhin über die Fernbedienung steuern.

Netzadapter verwenden

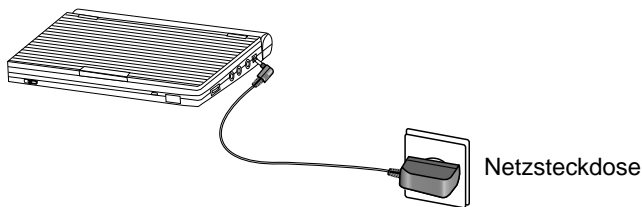

Wichtig!

- Schalten Sie den DVD-Player immer aus, bevor Sie ihn über den Adapter ans Netz anschließen oder vom Netz trennen.
- Verwenden Sie ausschließlich den mitgelieferten Netzadapter für den DVD-Player. Durch die Benutzung eines anderen Adapters kann das Gerät beschädigt oder seine Funktion beeinträchtigt werden.
- Wird der Netzadapter längere Zeit benutzt, kann sich der Adapter erwärmen. Das ist normal und kein Grund zur Beunruhigung.
- Wird der Adapter nicht benutzt, sollte er von der Netzsteckdose getrennt werden.
- Schützen Sie den Netzadapter vor Feuchtigkeit, Kälte und Staub. Sonst kann es zu einem Brand oder Stromschlag kommen.

Warnung

- Verwenden Sie ausschließlich den mit dem DVD-Player gelieferten Netzadapter.
- Wickeln Sie das Adapterkabel und das Netzkabel ab bzw. breiten Sie es aus, bevor Sie das Gerät verwenden. Andernfalls können durch Interferenzen Störungen an anderen Geräten auftreten.
- Auf Seite 31 und 32 finden Sie ausführliche Hinweise zur Verwendung des Kfz-Adapters.

Netzadapter verwenden

Wichtig!

- Schalten Sie den DVD-Player immer aus, bevor Sie den Netzadapter anschließen oder lösen.
- Wenn Sie die Akkuleiste längere Zeit nicht nutzen, entladen Sie die Akkus zuvor vollständig.
- Laden Sie die Akkus etwa alle sechs Monate auf, um die Akkukapazität zu erhalten.

Achtung

- Beim Laden und bei Gebrauch erwärmt sich die Akkuleiste. Das ist normal und kein Grund zur Beunruhigung.

Ladezeit und Betriebsdauer des Akkus

Modell	DVD-L70A	DVD-L75A
Ladezeit	Ca. 6,5 Stunden	Ca. 8 Stunden
Betriebsdauer	Ca. 2,5 Stunden	Ca. 4,2 Stunden

HINWEISE:

Akkus laden:

- Zum Laden der Akkus muss die Akkuleiste an den DVD-Player angeschlossen sein. Schalten Sie den DVD-Player aus, und schließen Sie das Gerät über den Netzadapter an eine Netzsteckdose an.
- In einer kalten Umgebung kann das Laden der Akkus länger dauern.
- Die kontinuierliche Wiedergabezeit gibt die maximale Wiedergabezeit bei mittlerer Lautstärke an.
- Die Wiedergabezeit kann je nach Disk, Umgebungstemperatur, Akkuzustand und Lautstärke der Lautsprecher auch kürzer sein.

Akkuleiste anschließen

Wichtig!

- Achten Sie darauf, dass Sie die Akkuleiste korrekt an den DVD-Player anschließen. Andernfalls können Funktionsstörungen am DVD-Player auftreten.

I Akkus aufladen

Verwenden Sie zum Laden der Akkus den mitgelieferten Netzadapter.

- Vergewissern Sie sich vor dem Laden, dass die Akkuleiste korrekt angeschlossen ist.

Ladeanzeige

- Die grüne LED an der Vorderseite des Geräts leuchtet, wenn der Akku aufgeladen wird.
- Ist der Akku vollständig aufgeladen, schaltet sich die LED aus.

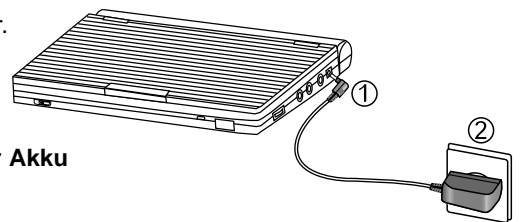

Die Wiedergabezeit wird von Umgebungstemperatur und -bedingungen beeinflusst.

Sie verkürzt sich wesentlich an kalten Einsatzorten. Die in der Bedienungsanleitung angegebene kontinuierliche Wiedergabezeit wurde mit einem vollständig aufgeladenen Akku bei 25°C gemessen. Da Umgebungstemperatur und -bedingungen bei Betrieb des DVD-Players unterschiedlich sein können, weicht die tatsächliche Wiedergabezeit möglicherweise von der hier genannten, ungefähren kontinuierlichen Wiedergabezeit ab.

HINWEISE:

- Wenn die Betriebszeit sich merklich verkürzt, sind die Akkus verbraucht und sollten gegen neue Akkus ausgetauscht werden.
- Bei zu niedrigem Akkustand kann die Bildwiedergabe teilweise gestört sein.

DVD einlegen

I Vor der Wiedergabe

Wenn Sie den DVD-Player an die Stromzufuhr angeschlossen haben und das erste Mal die Taste POWER drücken, erscheint das rechts abgebildete Menü. Wählen Sie mit den Richtungstasten (auf/ab) die gewünschte Sprache aus, und drücken Sie die Eingabetaste. Das Menü für die Sprachenauswahl erscheint nur beim ersten Einschalten des DVD-Players. Wird die Sprache nicht zuerst gewählt, gehen alle Einstellwerte im Einstellungsmenü verloren.

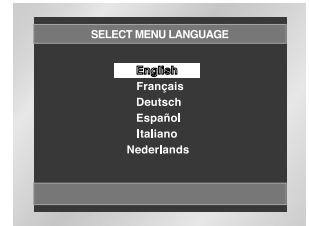

I Wiedergabe

- Drücken Sie die Taste OPEN (ÖFFNEN), um das Diskfach zu öffnen.
 - Die Abdeckung öffnet sich in einem Winkel von ca. 60 Grad.
 - Versuchen Sie nicht, die Abdeckung weiter hoch zu klappen. Sie könnte sonst beschädigt werden.
- Legen Sie eine Disk in das Fach ein.
 - Die Disk rastet hör- und spürbar ein.
 - Legen Sie die Disk so in das Fach ein, dass das Etikett nach oben weist.
- Schließen Sie die Abdeckung des Diskfachs. Dazu drücken Sie auf den mit "PUSH" markierten Bereich, bis die Abdeckung einrastet.

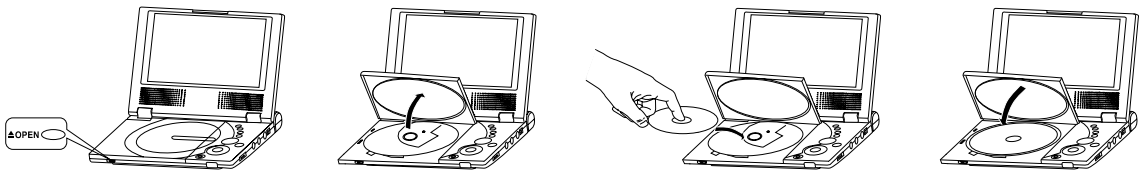

- Wiedergabe stoppen:
 - Drücken Sie während der Wiedergabe die Stoptaste (■).
- Wiedergabe unterbrechen:
 - Drücken Sie während der Wiedergabe die Pausentaste (▶||) auf der Fernbedienung.
 - Das Bild wird eingefroren, kein Ton.
 - Zum Fortsetzen der Wiedergabe drücken Sie die Wiedergabetaste (▶) noch einmal.
- Zeitlupenwiedergabe (nur für DVD):
 - Bei jedem Drücken der Suchlauftaste wird die nächste Zeitlupengeschwindigkeit (1/8, 1/4 oder 1/2 der normalen Geschwindigkeit) ausgewählt.
 - Bei der Zeitlupenwiedergabe ist der Ton ausgeschaltet.
 - Drücken Sie die Wiedergabetaste (▶), um zur normalen Wiedergabe zurückzukehren.

HINWEIS: Die Zeitlupenwiedergabe funktioniert nur in Vorwärtsrichtung.

Wenn Sie die Wiedergabe der Disk stoppen, speichert der DVD-Player den Punkt, an dem die Stoptaste gedrückt wurde. Wenn Sie erneut die Wiedergabetaste drücken, beginnt die Wiedergabe ab diesem Punkt. (Außer, wenn die Disk entnommen wurde, der DVD-Player vom Netz getrennt oder die Stoptaste (■) ein zweites Mal gedrückt wurde.)

Wichtig!

- Stellen Sie sicher, dass die Disk richtig eingelegt ist, andernfalls können Disk und/oder DVD-Player beschädigt werden.
- Die Anzeige "Keine Disk" erscheint auf dem Bildschirm, wenn die Disk falsch herum ins Fach eingelegt wurde oder der Ländercode der DVD nicht unterstützt wird.

HINWEISE:

- Bei Anschluss an ein Fernsehgerät: Wenn sich der DVD-Player länger als eine Minute im Stoppmodus befindet, wird ein Bildschirmschoner eingeschaltet. Drücken Sie die Wiedergabetaste, um die Wiedergabe fortzusetzen.
- Wenn das Symbol ⓪ erscheint, haben Sie versucht, eine im aktuellen Modus nicht verfügbare Funktion aufzurufen.
- Nehmen Sie Disks erst dann aus dem Diskfach, wenn sie vollständig gestoppt wurden.

Such- und Sprungfunktion (Search/Skip) verwenden

Während der Wiedergabe können Sie schnell ein Kapitel oder einen Track durchsuchen oder mit Hilfe der Skip-Funktion zur nächsten Auswahl springen.

I Kapitel oder Track durchsuchen

Drücken Sie während der Wiedergabe die Sprungtaste ◀◀ (rückwärts) oder ▶▶ (vorwärts) auf der Fernbedienung.

- Drücken Sie die Sprungtaste (◀◀ oder ▶▶) auf der Fernbedienung länger als eine Sekunde, und drücken Sie sie dann erneut oder halten Sie sie gedrückt, um mit einer schnelleren Geschwindigkeit zu suchen (DVD, VCD oder CD).
- Halten Sie die Sprungtaste (◀◀ oder ▶▶) länger als zwei Sekunden gedrückt, um einen Suchlauf zu starten. (Sie springen zum vorherigen bzw. nächsten Kapitel oder Titel.)

DVD	2X, 8X, 32X, 128X
VCD	4X, 8X
CD	2X, 4X, 8X

I Tracks überspringen

Drücken Sie während der Wiedergabe die Vorwärtstaste (▶▶) oder die Zurücktaste (◀◀) kürzer als 2 Sekunden

- Bei Wiedergabe einer DVD:
Drücken Sie die Sprungtaste ▶▶, um zum nächsten Kapitel zu springen.
Drücken Sie die Sprungtaste ▶▶, um zum Anfang des aktuellen Kapitels zu springen.
Mit einem weiteren Tastendruck springen Sie zum Anfang des vorherigen Kapitels.
- Bei Wiedergabe einer VCD oder CD:
Drücken Sie die Sprungtaste ▶▶, um zum nächsten Track zu springen.
Drücken Sie die Sprungtaste ▶▶, um zum Anfang des aktuellen Tracks zu springen.
Mit einem weiteren Tastendruck springen Sie zum Anfang des vorherigen Tracks.
- Bei Wiedergabe einer VCD: Wenn ein Track länger als 15 Minuten dauert und Sie drücken die Sprungtaste ▶▶, werden 5 Minuten vorwärts übersprungen. Wenn Sie die Sprungtaste ◀◀ drücken, überspringen Sie 5 Minuten rückwärts.

Anzeigefunktion verwenden

I Bei Wiedergabe einer DVD/VCD/CD/MPEG4

1. Drücken Sie während der Wiedergabe die Taste INFO auf der Fernbedienung.
2. Wählen Sie mit den Richtungstasten (auf/ab) den gewünschten Menüpunkt.
3. Wählen Sie mit den Richtungstasten (links/rechts) die gewünschte Einstellung.
Drücken Sie die Eingabetaste.
4. Um die Info-Anzeige auszublenden, drücken Sie erneut die Taste INFO.



Title

Wenn die Disk mehr als einen Titel enthält (z. B. bei DVDs mit mehreren Filmen), können Sie hier die gewünschte Titelnnummer eingeben.



Chapter

Die meisten DVDs sind in Kapitel unterteilt, so dass sich eine bestimmte Passage schnell finden lässt. Geben Sie hier das gewünschte Kapitel ein (ähnlich den Musikstücken einer Audio-CD).



Time

Geben Sie hier eine Wiedergabezeit ein. Sie können den gewünschten Zeitpunkt direkt über die Zifferntasten der Fernbedienung eingeben. Außerdem können Sie nach Drücken der ENTER-Taste die Richtungstasten zum Einstellen des gewünschten Zeitpunkts verwenden. Hinweis: Nach dem Drücken der ENTER-Taste kann der gewünschte Zeitpunkt nicht mehr über die Zifferntasten eingestellt werden.



Audio

Hier können Sie die Wiedergabesprache einstellen. Im Beispiel erfolgt die Wiedergabe des Soundtracks in Englisch, im 5.1-Kanal-Modus. Eine DVD kann bis zu acht verschiedene Wiedergabesprachen enthalten. Es werden die Formate MP3, AC3 und WMA unterstützt. (DivX)
Hinweis: Auch wenn 5.1-Kanalton eingestellt ist, erfolgt die Wiedergabe nur im Zweikanalton.



Subtitle

Hier können Sie einstellen, ob Untertitel angezeigt werden und in welcher Sprache (wenn auf der Disk Untertitel vorhanden sind).
Eine DVD kann Untertitel in bis zu 32 verschiedenen Sprachen enthalten.



3D Sound

Mit zwei Frontlautsprechern und dem Kopfhörer wird ein Surround-Sound-Effekt erzeugt. (DivX)



Size

Die Dateigröße bestimmt die Auflösung eines Titels.
Je größer die Datei, desto höher ist die Auflösung bei der Wiedergabe.
Bei einer kleinen Auflösung wird das Bild automatisch vergrößert, damit es besser erkennbar ist.

DVD



VCD



CD



MPEG4



Disk- und Titelmönü verwenden

I Diskmenü

1. Drücken Sie während der Wiedergabe einer DVD die Taste MENU auf der Fernbedienung.
2. Wählen Sie mit den Richtungstasten (auf/ab) die Option **Disc Menu** aus, und drücken Sie anschließend die Richtungstaste (rechts) oder die Eingabetaste.



I Titelmönü

1. Drücken Sie während der Wiedergabe einer DVD die Taste MENU auf der Fernbedienung.
2. Wählen Sie mit den Richtungstasten (auf/ab) die Option **Title Menu** aus, und drücken Sie anschließend die Richtungstaste (rechts) oder die Eingabetaste.



HINWEISE:

- Der Inhalt der Menüs „Title“ (Titel) und „Disc“ (Disk) kann sich je nach Disk unterscheiden.
- Das Titelmönü wird nur dann angezeigt, wenn sich mindestens zwei Titel auf der Disk befinden.

Funktionsmenü verwenden

I Funktionsmenü

1. Drücken Sie während der Wiedergabe einer DVD die Taste MENU auf der Fernbedienung.
2. Wählen Sie mit den Richtungstasten (auf/ab) die Option **Function** aus, und drücken Sie anschließend die Richtungstaste (rechts) oder die Eingabetaste.
3. Daraufhin erscheint das Fenster für die Funktionsauswahl mit den Optionen **Info**, **Zoom**, **Lesezeichen**, **Wiederhol** und **EZ View**.
 - Info: siehe Seite 13
 - Zoom: siehe Seite 19
 - Lesezeichen: siehe Seite 18
 - Wiederhol: siehe Seite 15
 - EZ View: siehe Seite 16
4. Wählen Sie mit den Richtungstasten (auf/ab) die gewünschte Funktion aus. Drücken Sie anschließend die Richtungstaste (rechts) oder die Eingabetaste, um die Funktion aufzurufen.



HINWEIS:

- Sie können die Funktionen „Info“ (Info), „Zoom“ (Zoom) und „Repeat“ (Wiederholung) auch direkt aufrufen, indem Sie die entsprechende Taste auf der Fernbedienung drücken.

Wiedergabe wiederholen

Mit dieser Funktion können Sie ein Stück, einen Titel, einen frei definierten Bereich (A bis B) oder die gesamte Disk wiederholen.

I Bei Wiedergabe einer DVD/VCD/CD

1. Drücken Sie die Taste REPEAT auf der Fernbedienung. Die Wiederholoptionen werden angezeigt.
2. Wählen Sie mit den Richtungstasten (links/rechts) die Option **Kapitel, Titel** oder **A-B**.
 - Kapitel (🌀) : wiederholt das laufende Kapitel.
 - Titel (🎵) : wiederholt den laufenden Titel.
 - A-B : wiederholt den von Ihnen definierten Bereich A-B einer Disk.
3. Drücken Sie die Eingabetaste.

4. Um die Wiederholfunktion auszuschalten und zur normalen Wiedergabe zurückzukehren, drücken Sie nochmals die Taste REPEAT. Wählen Sie dann mit den Richtungstasten (links/rechts) die Option **Aus**, und drücken Sie die Eingabetaste.

* Bereich A-B definieren und wiederholen:

1. Wählen Sie im Menü REPEAT (WIEDERHOLUNG) mit der Nach-links-/Nach-rechts-Taste die Option „A“, um den Beginn des gewünschten Abschnitts (A) festzulegen.
 2. Drücken Sie die ENTER-Taste.
 3. Drücken Sie die ENTER-Taste erneut, um das Ende des gewünschten Abschnitts (B) festzulegen.
- Zum Ausschalten des A-B-Wiederholmodus drücken Sie erneut die Taste A-B REPEAT oder die Taste CLEAR.

HINWEISE:

- Die Wiederholfunktion ist nicht bei allen Disks verfügbar.
- Bei der Wiedergabe von WMA- und MP3-Dateien stehen die Wiederholfunktionen „Track“ (Titel), „Folder“ (Ordner), „Random“ (Zufällig) und „Off“ (Aus) zur Verfügung. Die Funktion „A-B“ ist nicht verfügbar. (Informationen hierzu finden Sie auf Seite 19.)

DVD



VCD/CD



Eine Szene in Zeitlupe wiederholen

Mit dieser Funktion können Sie eine Szene z. B. aus den Bereichen Sport, Tanz oder Live-Musik in Zeitlupe wiederholen, um die Szene näher anschauen zu können.

I Durante la riproduzione di un DVD/VCD

1. Drücken Sie die Pausentaste (▶||) auf der Fernbedienung.
2. Drücken Sie die Suchlaufaste (▶▶|), um eine Zeitlupengeschwindigkeit (1/8, 1/4 oder 1/2 der normalen Geschwindigkeit) auszuwählen.
3. Wählen Sie im Menü REPEAT (WIEDERHOLUNG) mit der Nach-links-/Nach-rechts-Taste die Option „A“, um den Beginn des gewünschten Abschnitts (A) festzulegen.
4. Drücken Sie die ENTER-Taste.
5. Drücken Sie die ENTER-Taste erneut, um das Ende des gewünschten Abschnitts (B) festzulegen.

HINWEISE:

- Zwischen Punkt (A) und Punkt (B) sollten mindestens fünf Sekunden liegen.
- Drücken Sie zunächst die Taste CLEAR „LÖSCHEN“ und dann die Taste PLAY (WIEDERGABE), um die Funktion zu deaktivieren.

Bildformat einstellen (EZ VIEW)

I Wiedergabe in verschiedenen Bildformaten (DVD)

1. Drücken Sie während der Wiedergabe die Taste MENU (MENÜ).
2. Wählen Sie mit der Nach-oben-/Nach-unten-Taste die Option „Function“ (Funktion) aus.
Drücken Sie anschließend die Nach-rechts-oder die ENTER-Taste.
3. Wählen Sie mit der Nach-oben-/Nach-unten-Taste die Option „EZ View“ (Bildformat anpassen).
Drücken Sie anschließend die ENTER-Taste, um das momentan verwendete Bildformat anzuzeigen.
4. Bei jedem Drücken der ENTER-Taste ändert sich das Bildformat.

I Wenn Sie ein 16:9-Fernsehgerät verwenden

1. Für Disks im Bildformat 16:9

- **Breit**
Gibt den Inhalt der DVD im 16:9-Bildformat wieder.
- **Passend**
Oberer und unterer Bildrand werden abgeschnitten. Bei der Wiedergabe einer Disk im Bildformat 2,35:1 (Cinemascope-Format) verschwinden die schwarzen Balken am oberen und unteren Rand. Das Bild wirkt vertikal gedehnt. Je nach Disk kann es vorkommen, dass die schwarzen Balken nicht vollständig verschwinden.
- **Aufzoomen**
Oberer, unterer, linker und rechter Bildrand werden abgeschnitten, der Mittelteil des Bilds vergrößert.

2. Für Disks im Bildformat 4:3

- **Normal/Breit**
Gibt den Inhalt der DVD im 16:9-Bildformat wieder. Das Bild wirkt horizontal gedehnt.
- **Passend**
Oberer und unterer Bildrand werden abgeschnitten, der Bildschirm wird ganz ausgefüllt.
Das Bild wirkt vertikal gedehnt.
- **Aufzoomen**
Oberer, unterer, linker und rechter Bildrand werden abgeschnitten, der Mittelteil des Bilds vergrößert.
- **Vertikal**
Bei der Wiedergabe einer 4:3-DVD auf einem 16:9-Fernsehgerät erscheinen auf dem Bildschirm seitliche Streifen, damit das Bild nicht horizontal gedehnt wirkt.

I Wenn Sie ein 4:3-Fernsehgerät verwenden

1. Für Disks im Bildformat 16:9

- **4:3 Normal**
Gibt den Inhalt der DVD im 16:9-Bildformat wieder. Am oberen und unteren Bildrand entstehen schwarze Balken.
- **4:3 Passend**
Linker und rechter Bildrand werden abgeschnitten, der Mittelteil des 16:9-Bilds wird dargestellt.
- **Passend**
Oberer und unterer Bildrand werden abgeschnitten, der Bildschirm wird ganz ausgefüllt. Das Bild wirkt vertikal gedehnt.
- **Aufzoomen**
Oberer, unterer, linker und rechter Bildrand werden abgeschnitten und der Mittelteil des Bilds vergrößert.

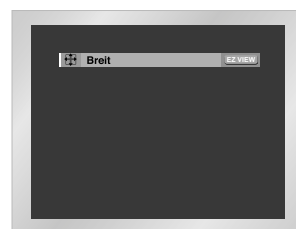

2. Für Disks im Bildformat 4:3

- **Normal**
Gibt den Inhalt der DVD im 4:3-Bildformat wieder.
- **Passend**
Oberer und unterer Bildrand werden abgeschnitten, der Bildschirm wird ganz ausgefüllt.
Das Bild wirkt vertikal gedehnt.
- **Aufzoomen**
Oberer, unterer, linker und rechter Bildrand werden abgeschnitten und der Mittelteil des Bilds vergrößert.

HINWEIS:

- Diese Funktion kann je nach Disk zu unterschiedlichen Anzeigergebnissen führen.

Wiedergabesprache auswählen

Il pulsante AUDIO permette di selezionare la lingua desiderata in modo semplice e rapido.

DVD



I Taste AUDIO verwenden (DVD/VCD/CD/MPEG4)

1. Drücken Sie während der Wiedergabe die Taste AUDIO.
2. Bei jedem weiteren Drücken der Taste AUDIO wird eine andere Wiedergabesprache gewählt.
Die verfügbaren Sprachen werden als Abkürzungen dargestellt.
3. Bei VCDs/CDs drücken Sie die Taste AUDIO, um "Stereo", "Rechts" oder "Links" auszuwählen.

VCD/CD

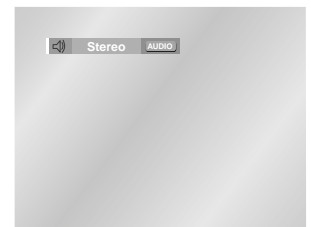

HINWEISE:

- Diese Funktion ist davon abhängig, welche Sprachen auf der Disk verfügbar sind. Nicht alle DVDs enthalten mehrere Sprachen.
- Eine DVD kann bis zu acht Wiedergabesprachen enthalten.
- **Wenn Sie bei der Wiedergabe einer DVD immer dieselbe Wiedergabesprache wünschen:** siehe "Sprache einstellen" auf Seite 24 und 25.

MPEG4



Untertitelsprache auswählen

Wenn auf einer DVD Untertitel enthalten sind, können Sie diese mit der Taste SUBTITLE schnell und einfach aufrufen.

I Taste SUBTITLE verwenden (DVD/MPEG4)

1. Drücken Sie die Taste SUBTITLE.
 - Die Standardeinstellung für die Untertitelanzeige ist "Aus".
 - Die Sprachen für die Untertitel werden als Abkürzungen dargestellt.
2. Bei jedem weiteren Drücken der Taste SUBTITLE wird eine andere Untertitelsprache gewählt.
3. Um die Untertitelanzeige wieder auszuschalten, drücken Sie die Taste CLEAR oder RETURN.

DVD

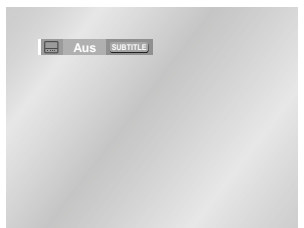

MPEG4

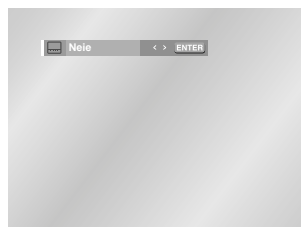

HINWEISE:

- Diese Funktion ist davon abhängig, welche Sprachen auf der Disk verfügbar sind. Nicht alle DVDs enthalten Untertitel bzw. mehrere Sprachen.
- Eine DVD kann bis zu 32 Untertitelsprachen enthalten.
- **Wenn Sie bei der Wiedergabe einer DVD immer dieselbe Untertitelsprache wünschen:** siehe "Sprache einstellen" auf Seite 24 und 25.

Lesezeichenfunktion verwenden

Mit der Lesezeichenfunktion können Sie Stellen auf einer DVD oder VCD markieren, um sie zu einem späteren Zeitpunkt schnell wiederfinden zu können.

I Ein Lesezeichen setzen (DVD/VCD)

1. Drücken Sie während der Wiedergabe die Taste MENU auf der Fernbedienung. Die Lesezeichenanzeige wird eingeblendet.
2. Wählen Sie mit der Nach-oben-/Nach-unten-Taste die Option „Function“ (Funktion) aus. Drücken Sie anschließend die Nach-rechts- oder die ENTER-Taste.
3. Wählen Sie mit der Nach-oben-/Nach-unten-Taste die Option „Bookmark“ (Lesezeichen). Drücken Sie anschließend die ENTER-Taste. Die Lesezeichensymbole werden angezeigt.
4. Wählen Sie „_“. Drücken Sie die ENTER-Taste, um die gewünschte Szene zu markieren. Die Markierung wird dann als Zahl angezeigt.

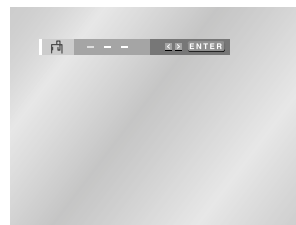

I Eine mit Lesezeichen markierte Szene wiederaufrufen

1. Drücken Sie während der Wiedergabe die Taste MENU auf der Fernbedienung.
2. Wählen Sie mit der Nach-oben-/Nach-unten-Taste die Option „Function“ (Funktion) aus. Drücken Sie anschließend die Nach-rechts- oder die ENTER-Taste.
3. Wählen Sie mit der Nach-oben-/Nach-unten-Taste die Option „Bookmark“ (Lesezeichen). Drücken Sie anschließend die ENTER-Taste. Die Lesezeichensymbole werden angezeigt.
4. Wählen Sie mit den Richtungstasten (links/rechts) ein Lesezeichen aus.
5. Drücken Sie die Wiedergabetaste, um zu der Szene zu springen, die mit dem Lesezeichen markiert wurde.
6. Drücken Sie die Taste CLEAR (LÖSCHEN), um diese Einstellung zu löschen.



HINWEISE:

- Sie können bis zu drei Lesezeichen setzen.
- Bei manchen Disks arbeitet die Lesezeichenfunktion nicht.

Gewünschten Blickwinkel auswählen

Bei DVDs, die Aufnahmen aus mehreren Blickwinkeln enthalten (Multiangle-Funktion), können Sie die Blickwinkel-Funktion verwenden.

I Taste ANGLE verwenden

Drücken Sie die Taste ANGLE (WINKEL), und prüfen Sie, ob das entsprechende Symbol () in der linken oberen Bildschirmcke eingeblendet wird.

1. Wird das Symbol eingeblendet, drücken Sie die Taste ANGLE (WINKEL). In der linken oberen Bildschirmcke wird dann das Symbol zur Auswahl des Kamerawinkels angezeigt.
2. Wählen Sie durch Drücken der Taste ANGLE (WINKEL) den gewünschten Kamerawinkel aus.
3. Drücken Sie die Taste CLEAR (LÖSCHEN), um das Menü auszublenden.

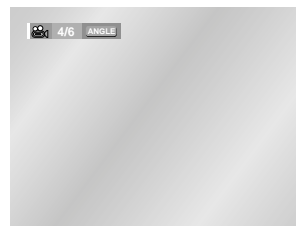

HINWEISE:

- Diese Funktion steht nur für Disks zur Verfügung, die Aufnahmen aus mehreren Blickwinkeln enthalten. Derzeit gibt es nur wenige solcher Disks.

Zoom- und 3D-Effekt-Funktion verwenden

I Zoom-Funktion (DVD/VCD)

1. Drücken Sie im Wiedergabe- oder Pausenmodus die Taste ZOOM auf der Fernbedienung.
Auf dem Bildschirm erscheint ein Lupensymbol.
2. Bewegen Sie dieses Lupensymbol mit den Richtungstasten (auf/ab/links/rechts) zu der Bildstelle, die Sie vergrößert anzeigen möchten.
3. Drücken Sie die Eingabetaste.
 - DVD: Drücken Sie die Eingabetaste ein-, zwei-, drei- bzw. viermal, um die Bildstelle zweifach, vierfach, wieder zweifach bzw. wieder in Normalgröße anzuzeigen.
 - VCD: Drücken Sie die Eingabetaste ein- bzw. zweimal, um die Bildstelle zweifach vergrößert bzw. wieder in Normalgröße anzuzeigen.

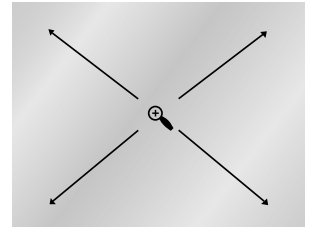

I 3D-Effekt-Funktion (DVD)

Der 3D-Effekt hängt von der verwendeten Disk ab und simuliert Raumklang. Nutzen Sie diese Funktion, wenn Sie den Ton über den analogen Audio-Ausgang in 2-Kanal-Stereoqualität ausgeben. Bei Anschluss an eine Stereoanlage können Sie die Tonwiedergabequalität verbessern und einen stärkeren Surround-Effekt erzielen. Bei Disks, die mit LPCM, MPEG oder DTS aufgezeichnet sind, steht diese Funktion nicht zur Verfügung.

1. Drücken Sie während der Wiedergabe die Taste INFO (INFO). Wählen Sie mit der Nach-oben-/Nach-unten-Taste den Menüpunkt „3D Sound“ (3D-Ton).
2. Schalten Sie die 3D-Effekt-Funktion mit den Richtungstasten (links/rechts) ein bzw. aus.



HINWEISE:

- Die Zoom- und die 3D-Effekt-Funktion stehen nicht bei allen Disks zur Verfügung.

Clip-Menü für MP3/WMA/JPEG/MPEG4





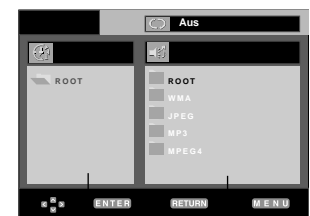

Discs mit MP3/WMA/JPEG/MPEG4-Dateien enthalten einzelne Musikstücke oder Bilder, die in Ordnern organisiert werden können (siehe unten) – ähnlich wie die Dateien auf einem Computer, auch die werden in verschiedenen Ordnern abgelegt.

1. Öffnen Sie das Diskfach.
2. Legen Sie eine Disk in das Fach ein.
 - Beim Einlegen muss das Etikett der Disk nach oben zeigen.
3. Schließen Sie das Fach.
 - Wenn das Fach geschlossen ist, wird auf dem Bildschirm die rechts abgebildete Anzeige eingeblendet.

-  : Dateiname des laufenden Titels.
-  : Aktuelle Spielzeit.
-  : Aktueller Wiedergabemodus. Es stehen vier Modi zur Auswahl. Zum Umschalten zwischen diesen Modi drücken Sie die Taste REPEAT.
 - **Aus** : Normale Wiedergabe
 - **Track** : Der aktuelle Titel wird wiederholt.
 - **Folder** : Das aktuelle Verzeichnis wird wiederholt.
 - **Zufallsauswa** : Die Dateien auf der Disk werden in zufälliger Reihenfolge abgespielt.



Hauptordner, Aktueller Ordner und Nebenordner
Ordner und Dateien im Aktuellen Ordner

-  : Symbol für MP3-Datei
-  : Symbol für JPEG-Datei
-  : Symbol für WMA-Datei
-  : AVI-Dateisymbol
-  : Symbol für Verzeichnis
-  : Symbol für das aktuelle Verzeichnis

Verzeichnis wählen

Zum Auswählen eines Verzeichnisses muss der **Stopmodus (Wiedergabe gestoppt)** aktiviert sein.

- So wählen Sie ein übergeordnetes Verzeichnis
Um zum übergeordneten Verzeichnis zu gelangen, drücken Sie die Taste RETURN oder wählen Sie mit den Richtungstasten (auf/ab) „..“ aus und drücken die Eingabetaste.
- So wählen Sie ein Verzeichnis gleicher Ebene
Markieren Sie mit den Richtungstasten (links/rechts) das linke Fenster. Wählen Sie mit den Richtungstasten (auf/ab) das gewünschte Verzeichnis aus, und drücken Sie die Eingabetaste.
- So wählen Sie ein untergeordnetes Verzeichnis
Markieren Sie mit den Richtungstasten (links/rechts) das rechte Fenster. Wählen Sie mit den Richtungstasten (auf/ab) das gewünschte Verzeichnis aus, und drücken Sie die Eingabetaste.

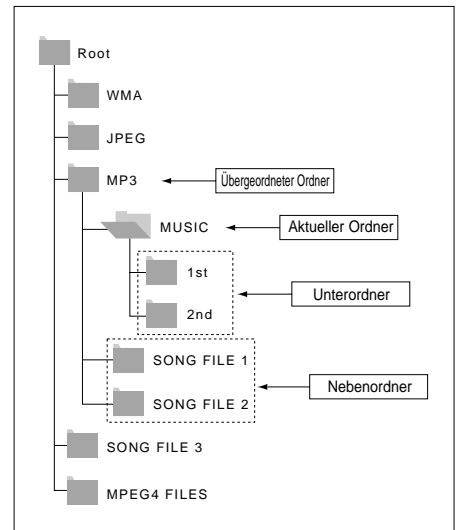

MP3- und WMA-Dateien wiedergeben

1. Öffnen Sie das Diskfach.
2. Legen Sie eine Disk in das Fach ein.
- Beim Einlegen muss das Etikett der Disk nach oben zeigen.
3. Schließen Sie das Fach.
- Auf dem Bildschirm erscheint das unten abgebildete Anzeigefenster.

I MP3- und WMA-Wiedergabe

1. Wählen Sie das gewünschte Verzeichnis aus.
2. Wählen Sie mit den Richtungstasten (auf/ab oder links/rechts) eine Musikdatei aus.
3. Drücken Sie die Eingabetaste, um die Wiedergabe der Musikdatei zu starten.

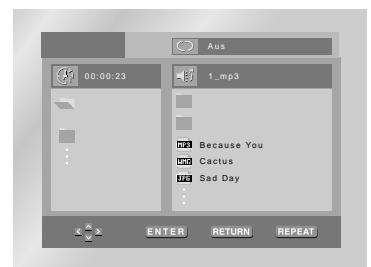

I Wiederholmodus/Zufallswiedergabe

Drücken Sie die Taste REPEAT, um den Wiedergabemodus zu wechseln.
Zur Auswahl stehen vier Wiedergabemodi: Aus, Track, Folder und Zufallsauswa.

- Aus : Normale Wiedergabe
- Track : Der aktuelle Titel wird wiederholt.
- Folder : Alle Musikdateien im aktuellen Verzeichnis mit derselben Dateierweiterung werden wiederholt.
- Zufallsauswa : Alle Musikdateien einer Disk mit derselben Dateierweiterung werden in zufälliger Reihenfolge abgespielt.

* Um mit der normalen Wiedergabe fortzufahren, drücken Sie die Taste CLEAR.

MP3- und WMA-Dateien wiedergeben

I MP3- und WMA-Dateien auf CD-R

Bitte beachten Sie die nachfolgenden Hinweise zu Dateien auf CD-R:

- **Ihre MP3- oder WMA-Dateien sollten im Format ISO 9660 oder JOLIET vorliegen.**
MP3- und WMA-Dateien im Format ISO 9660 und Joliet sind kompatibel mit DOS und Windows von Microsoft sowie mit Macintosh von Apple. Diese beiden Formate sind am weitesten verbreitet.
- **Achten Sie darauf, dass die Namen von MP3- oder WMA-Dateien maximal acht Zeichen umfassen dürfen, und verwenden Sie als Dateierweiterung ".mp3" bzw. ".wma".**
Der Muster-Dateiname sieht folgendermaßen aus: Titel.mp3 (für MP3-Dateien) oder Titel.wma (für WMA-Dateien). Verwenden Sie Dateinamen mit acht Zeichen oder weniger, fügen Sie keine Leerzeichen in den Namen ein und vermeiden Sie Sonderzeichen wie z. B. (.,/,\,=,+).
- **Erstellen Sie MP3-Dateien mit einer Bitrate von mindestens 128 kbps.**
Die Tonqualität von MP3-Dateien hängt vor allem von der von Ihnen gewählten Abtastrate bei der MP3-Erstellung ab. Um Audio-CD-Tonqualität zu erzielen, müssen Sie bei der Umwandlung ins MP3-Format eine Abtastrate von mindestens 128 kbps bis 160 kbps einstellen. Mit höheren Bitraten von 192 kbps und mehr ist kaum noch eine Verbesserung der Tonqualität zu erreichen. MP3-Dateien mit Abtastraten unter 128 kbps werden eventuell nicht richtig wiedergegeben.
- **Erstellen Sie WMA-Dateien mit einer Bitrate von mindestens 64 kbps.**
Die Tonqualität von WMA-Dateien hängt vor allem von der von Ihnen gewählten Abtastrate bei der WMA-Erstellung ab. Um Audio-CD-Tonqualität zu erzielen, müssen Sie bei der Umwandlung ins WMA-Format eine Abtastrate von mindestens 64 kbps bis maximal 192 kbps einstellen. WMA-Dateien mit Abtastraten unter 64 kbps oder über 192 kbps werden nicht richtig wiedergegeben.
- **Erstellen Sie keine MP3-Dateien von urheberrechtlich geschützten Stücken.**
Manche Dateien sind verschlüsselt und mit einem Code geschützt, um illegales Kopieren zu verhindern. Dazu gehören Dateien des folgenden Typs: Windows Media™ (eingetragenes Warenzeichen von Microsoft Inc.) und SDMI™ (eingetragenes Warenzeichen von The SDMI Foundation). Solche Dateien können nicht kopiert werden.
- **Wichtig:** Die obigen Empfehlungen sind keine Garantie dafür, dass alle MP3- und WMA-Aufnahmen vom DVD-Player wiedergegeben werden können und garantieren auch nicht für die Tonqualität. Bestimmte Technologien und Verfahren für die Dateiaufnahme auf CD-R können eine optimale Wiedergabe dieser Dateien auf dem DVD-Player verhindern. Dies kann zu einer verminderten Tonqualität führen und in einigen Fällen bewirken, dass MP3- oder WMA-Dateien mit dem DVD-Player nicht wiedergegeben werden können.
- Der DVD-Player kann auf einer Disk maximal 3000 Dateien bzw. 300 Verzeichnisse wiedergeben.

MPEG4-Dateien wiedergeben

I MPEG4-Wiedergabefunktion

AVI-Dateien enthalten Audio- und Videodaten. Nur AVI-Dateien mit der Erweiterung ".avi" können wiedergegeben werden.

1. Öffnen Sie das CD-Fach. Legen Sie den Datenträger ein. Schließen Sie das Fach.
2. Wählen Sie mit den Richtungstasten (auf/ab/links/rechts) eine AVI-Datei aus (DivX/XviD), und drücken Sie die Taste ENTER.

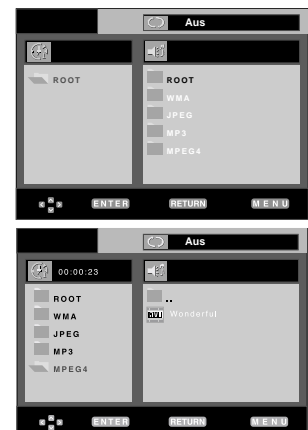

I Wiederholung

Drücken Sie die Taste **REPEAT**, um den Wiedergabemodus zu ändern. Es gibt vier Modi: **Aus** (Off), **Ordner** (Folder), **Titel** (Title) und **A-B** (ein Abschnitt zwischen zwei vom Benutzer bestimmten Punkten).

- **Ordner** (Folder): Wiederholung aller AVI-Dateien mit gleicher Erweiterung im aktuellen Ordner.
- **Titel** (Title): Wiederholung des aktuellen Titels.
- **A-B**: Wiederholung eines ausgewählten Abschnitts einer Datei.

MPEG4-Dateien wiedergeben

I MPEG4-Funktionsbeschreibung

Funktion	Beschreibung	Seite
Überspringen (◀◀ oder ▶▶)	Wenn Sie die Tasten ◀◀ oder ▶▶ drücken, springt der Player 5 Minuten nach vor oder zurück.	-
Suchlauf (◀◀ oder ▶▶)	Drücken Sie während der Wiedergabe die Taste SUCHLAUF (◀◀ oder ▶▶). Durch erneutes Drücken wird die Geschwindigkeit des Suchlaufs erhöht. In AVI-Dateien kann mit höherer Geschwindigkeit gesucht werden (2X, 4X, 8X).	-
Zeitlupe	Suchlauf mit geringer Geschwindigkeit in AVI-Dateien (1/8X, 1/4X, 1/2X).	P 12
ZOOM	2X/4X/2X/Normal (in dieser Reihenfolge)	P 39

- Bei manchen MPEG4-Dateien sind diese Funktionen möglicherweise nicht verfügbar.

HINWEISE:

- Bestimmte auf PC erstellte MPEG4-Dateien können möglicherweise nicht wiedergegeben werden. Deshalb werden Codecs, Versionen und Auflösungen oberhalb der Spezifikation nicht unterstützt.
- Diese Gerät unterstützt im MPEG4-Format in Übereinstimmung mit dem Format ISO 9660 beschriebene CD-R/RW.

I AVI-Dateien auf CD-R

Dieses Gerät kann folgende Video-Kompressionsformate im AVI-Dateiformat wiedergeben:





- DivX 3.11
- DivX 4 (Auf der Basis von MPEG4 Simple Profile)
- DivX 5 (MPEG4 Simple Profile plus zusätzliche Funktionen wie B-Frames. Qpel und GMC werden ebenfalls unterstützt.)
- XviD MPEG4-konforme Inhalte.

Dieses Gerät unterstützt folgende maximale Auflösungswerte:



DivX 3.11, DivX 4, XviD	DivX 5
Die Bitrate schwankt möglicherweise:	720 x 480 bei 30 Bildern pro Sekunde
Das Gerät kann die Dekodierung höherer Bitrate-Bereiche	720 x 576 bei 25 Bildern pro Sekunde
ÜBERSPRINGEN und erneut mit der Dekodierung beginnen, wenn die Bitrate normal ist.	: Maximale Bitrate: 4 Mbit/s

Foto-CD wiedergeben

1. Wählen Sie das gewünschte Verzeichnis aus.
2. Wählen Sie mit den Richtungstasten (auf/ab) eine Bilddatei aus, und drücken Sie dann die Taste ENTER.

- Wählen Sie das Albumsymbol im Menü, und drücken Sie die ENTER-Taste, um den Inhalt einer Foto-CD wiederzugeben.
- Wählen Sie mit den Richtungstasten (auf/ab/links/rechts) auf der Fernbedienung das Bild, das Sie ansehen möchten, und drücken Sie die Eingabetaste. Um die Bilder als Diashow wiederzugeben, drücken Sie die Wiedergabetaste (▶▶).
- Drücken Sie die Richtungstasten (auf/ab/links/rechts) auf der Fernbedienung, um die Symbolleiste wieder anzuzeigen.
-  : Zur Miniaturbildanzeige zurückkehren.
 - Zur Anzeige der nächsten sechs Bilder drücken Sie die Taste ▶▶.
 - Zur Anzeige der vorherigen sechs Bilder drücken Sie die Taste ◀◀.
-  : Bei jedem Drücken der Eingabetaste wird das Bild um 90 Grad im Uhrzeigersinn gedreht.
-  : Bei jedem Drücken der Eingabetaste ändert sich die Größe, in der das Bild angezeigt wird. (normale Größe → 2X → 4X → 2X → normale Größe)
-  : Die Diashow-Funktion wird aktiviert.

*Vor dem Starten der Diashow stellen Sie die Bildanzeigzeit ein. Dazu wählen Sie mit den Richtungstasten (links/rechts) eins der drei Symbole für die Anzeigzeit und drücken die Eingabetaste.

-  : Bildanzeigzeit von 6 Sekunden.
-  : Bildanzeigzeit von 12 Sekunden.
-  : Bildanzeigzeit von 18 Sekunden.

*Wenn Sie keine Taste drücken, beginnt die Diashow automatisch mit dem Durchlauf der Bilder in einem Intervall von 10 Sekunden (Standardeinstellung).

HINWEISE:

- Wenn Sie 10 Sekunden lang keine Taste auf der Fernbedienung drücken, wird die Symbolleiste ausgeblendet. Drücken Sie die Richtungstasten (auf/ab/links/rechts) auf der Fernbedienung, um die Symbolleiste wieder anzuzeigen.
- Drücken Sie die Stopptaste, um zum Clips-Menü zurückzukehren.
- Bei Wiedergabe einer Kodak Foto-CD zeigt das Gerät nicht das Clips-Menü, sondern direkt das Foto an.



Foto-CD wiedergeben

I CD-R mit JPEG-Dateien

- Es können nur Bilddateien mit der Dateierweiterung ".jpg" bzw. ".JPG" wiedergegeben werden.
- Wenn die Disk noch nicht abgeschlossen ist (Multisession-Disk), dauert es länger, bis die Wiedergabe beginnt. Es kann vorkommen, dass nicht alle aufgenommenen Dateien wiedergegeben werden können.
- Es können nur CD-R mit JPEG-Dateien im Format ISO 9660 oder Joliet wiedergegeben werden.
- Der Dateiname der JPEG-Datei darf nicht länger als 8 Zeichen sein und keine Leerzeichen oder Sonderzeichen (. / = +) enthalten.
- Nur fortlaufend beschriebene Multisession-Disks können wiedergegeben werden. Sollte sich auf der Multisession-Disk ein unbeschriebener Abschnitt befinden, kann die Disk nur bis zu dieser Stelle wiedergegeben werden.
- Auf eine CD passen maximal 3000 Bilder.
- Bei der Wiedergabe von Kodak Foto-CDs können nur die JPEG-Dateien aus dem Bilderverzeichnis wiedergegeben werden.
- Wenn Sie andere Foto-CDs als Kodak Foto-CDs verwenden, kann es bis zum Beginn der Wiedergabe etwas länger dauern. Es kann vorkommen, dass solche Disks gar nicht wiedergegeben werden.
- Kodak Foto-CD: Die JPEG-Dateien im Bilderverzeichnis werden automatisch wiedergegeben.
- Konica Foto-CD: Zum Betrachten von Bildern wählen Sie die gewünschten JPEG-Dateien im Clips-Menü aus.
- Fuji Foto-CD: Zum Betrachten von Bildern wählen Sie die gewünschten JPEG-Dateien im Clips-Menü aus.
- QSS Foto-CD: Das Gerät kann keine QSS Foto-CDs abspielen.
- Befinden sich mehr als 3000 Dateien auf einer Disc, können nur max. 3000 JPEG-Dateien wiedergegeben werden.
- Der DVD-Player kann auf einer Disk maximal 300 Dateien bzw. 300 Verzeichnisse wiedergeben.

Setup-Menü verwenden

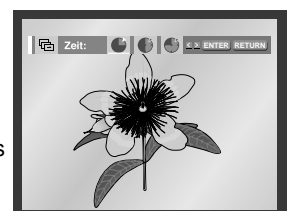
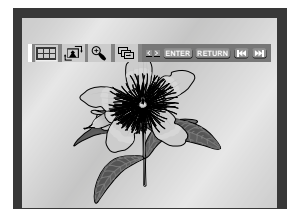
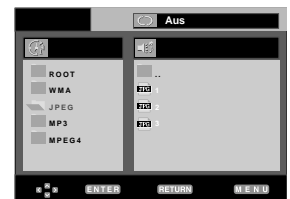
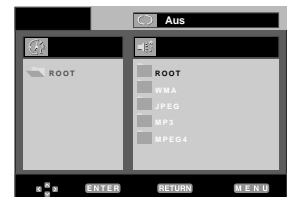
Mit dem Setup-Menü können Sie den DVD-Player Ihren Wünschen entsprechend einstellen:

Sie können die Sprache für das Menü des DVD-Players und für Diskmenüs sowie die Wiedergabe- und die Untertitelsprache einstellen. Sie können die Kindersicherungsstufe wählen und die Anzeige des DVD-Players an das Format des angeschlossenen Fernsehgeräts (z.B. Breitbild) anpassen.



1. Drücken Sie die Taste MENU auf der Fernbedienung, während sich das Gerät im Stoppmodus befindet. Wählen Sie mit den Richtungstasten (auf/ab) die Option **Setup** aus, und drücken Sie anschließend die Richtungstaste (rechts) oder die Eingabetaste.

- ➊ **Spracheneinstellung:** Zum Einstellen der Sprache für Menüs, Wiedergabe und Untertitel.
- ➋ **Anzeigeoptionen:** Bei Auswahl dieser Menüoption erscheint ein Untermenü mit Anzeigeoptionen (z. B. Einstellung des Bildformats).
- ➌ **Kindersicherung:** Zum Einstellen der Kindersicherungsstufe. Mit der Option **Kindersicherung** können Sie eine Zugriffsstufe einstellen, um zu verhindern, dass Kinder für sie ungeeignete Filme (Gewalt- oder Erwachsenenfilme usw.) ansehen.
- ➍ **DivX(R) Registrierungen:** Registrieren Sie diesen Player mit Hilfe des Registrierungscode mit dem DivX(R) Video-On-Demand-Format. Weitere Informationen finden Sie unter www.divx.com/vod.

2. Wählen Sie die gewünschte Menüoption mit den Richtungstasten (auf/ab).

3. Drücken Sie die Eingabetaste, um die ausgewählte Menüoption aufzurufen.

Nach Abschluss der Einstellung drücken Sie nochmals die Taste MENU, um das Setup-Menü wieder auszublenden.

HINWEISE:

- Wenn Sie während der Einstellung das Setup-Menü ausblenden oder zum Anfangsmenü zurückkehren möchten: Drücken Sie die Taste MENU bzw. die Taste RETURN.
- Je nach Disk sind manche Setup-Menüoptionen eventuell nicht verfügbar.

Sprache einstellen

Sie können die Sprache für die Menüs des DVD-Players, für das Diskmenü, für Wiedergabe und Untertitel voreinstellen. Diese Einstellung wird automatisch für jede Disk verwendet, die Sie wiedergeben.

I Sprache für DVD-Player-Menüs einstellen

1. Aktivieren Sie am DVD-Player den Stoppmodus (Wiedergabe gestoppt).
Drücken Sie die Taste MENU auf der Fernbedienung.
2. Wählen Sie mit den Richtungstasten (auf/ab) die Option **Setup** aus.
Drücken Sie anschließend die Richtungstaste (rechts) oder die Eingabetaste.
3. Wählen Sie mit den Richtungstasten (auf/ab) die Option **Spracheneinstellung** aus.
Drücken Sie anschließend die Richtungstaste (rechts) oder die Eingabetaste.
4. Wählen Sie mit den Richtungstasten (auf/ab) die Option **DVD-Player-Menü** aus.
Drücken Sie anschließend die Richtungstaste (rechts) oder die Eingabetaste.
5. Wählen Sie mit den Richtungstasten (auf/ab) die gewünschte Sprache aus.
6. Drücken Sie die Eingabetaste.
 - Deutsch ist als Menüsprache für den DVD-Player gewählt.
Auf dem Bildschirm wird wieder das Setup-Menü angezeigt.
 - Drücken Sie die Taste MENU, um das Setup-Menü auszublenden.

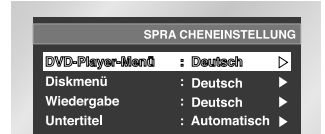

I Sprache für das Diskmenü einstellen

Mit dieser Funktion können Sie die Sprache für die Menüs der Disk (nicht des DVD-Players) voreinstellen.

1. Aktivieren Sie am DVD-Player den Stoppmodus.
Drücken Sie die Taste MENU auf der Fernbedienung.
2. Wählen Sie mit den Richtungstasten (auf/ab) die Option **Setup** aus.
Drücken Sie anschließend die Richtungstaste (rechts) oder die Eingabetaste.
3. Wählen Sie mit den Richtungstasten (auf/ab) die Option **Spracheneinstellung** aus.
Drücken Sie anschließend die Richtungstaste (rechts) oder die Eingabetaste.
4. Wählen Sie mit den Richtungstasten (auf/ab) die Option **Diskmenü** aus.
Drücken Sie anschließend die Richtungstaste (rechts) oder die Eingabetaste.
5. Wählen Sie mit den Richtungstasten (auf/ab) die gewünschte Sprache aus.
 - Wenn die gewünschte Sprache nicht aufgelistet ist, wählen Sie die Option **Andere**.
6. Drücken Sie die Eingabetaste.
 - Die Sprache wird eingestellt, und der Bildschirm kehrt zum Setup-Menü zurück.
Auf dem Bildschirm wird wieder das Setup-Menü angezeigt.



I Wiedergabesprache einstellen

1. Aktivieren Sie am DVD-Player den Stoppmodus (Wiedergabe gestoppt).
Drücken Sie die Taste MENU auf der Fernbedienung.
2. Wählen Sie mit den Richtungstasten (auf/ab) die Option **Setup** aus.
Drücken Sie anschließend die Richtungstaste (rechts) oder die Eingabetaste.
3. Wählen Sie mit den Richtungstasten (auf/ab) die Option **Spracheneinstellung** aus.
Drücken Sie anschließend die Richtungstaste (rechts) oder die Eingabetaste.
4. Wählen Sie mit den Richtungstasten (auf/ab) die Option **Wiedergabe** aus.
Drücken Sie anschließend die Richtungstaste (rechts) oder die Eingabetaste.
5. Wählen Sie mit den Richtungstasten (auf/ab) die gewünschte Sprache aus.
 - Wählen Sie „Original“ (Original), wenn Sie als Tonspur die standardmäßig eingestellte Sprache der Disk verwenden möchten.
 - Wählen Sie die Option **Andere**, wenn die von Ihnen gewünschte Sprache nicht aufgeführt ist.
6. Drücken Sie die Eingabetaste.
 - Die Sprache wird eingestellt, und der Bildschirm kehrt zum Setup-Menü zurück.



Sprache einstellen

I Untertitelsprache einstellen

1. Aktivieren Sie am DVD-Player den Stoppmodus (Wiedergabe gestoppt).
Drücken Sie die Taste MENU auf der Fernbedienung.
2. Wählen Sie mit den Richtungstasten (auf/ab) die Option **Setup** aus.
Drücken Sie anschließend die Richtungstaste (rechts) oder die Eingabetaste.
3. Wählen Sie mit den Richtungstasten (auf/ab) die Option **Spracheneinstellung** aus.
Drücken Sie anschließend die Richtungstaste (rechts) oder die Eingabetaste.
4. Wählen Sie mit den Richtungstasten (auf/ab) die Option **Untertitel** aus.
Drücken Sie anschließend die Richtungstaste (rechts) oder die Eingabetaste.
5. Wählen Sie mit den Richtungstasten (auf/ab) die gewünschte Sprache aus.
 - Wählen Sie die Option **Automatisch**, wenn Sie für Untertitel dieselbe Einstellung wie für die Wiedergabesprache verwenden möchten.
 - Wählen Sie die Option **Andere**, wenn die von Ihnen gewünschte Sprache nicht aufgeführt ist.
Wenn die gewählte Sprache auf einer Disk nicht vorhanden ist, wird die Originalsprache der Disk verwendet.
6. Drücken Sie die Eingabetaste.
 - Die Sprache wird eingestellt, und der Bildschirm kehrt zum Setup-Menü zurück.



HINWEISE:

- Wenn die gewählte Sprache auf der Disk nicht vorhanden ist, wird die Originalsprache der Disk verwendet.
- **Wenn Sie während der Einstellung das Setup-Menü ausblenden oder zum Anfangsmenü zurückkehren möchten:** Drücken Sie die Taste MENU bzw. die Taste RETURN.

I DivX-Untertitel-Sprache wählen

1. Drücken Sie im Stoppmodus die Taste MENU.
2. Wählen Sie mit den Richtungstasten (auf/ab) die Option **Setup**, und drücken Sie die Richtungstaste (rechts) oder die Eingabetaste.
3. Wählen Sie mit den Richtungstasten (auf/ab) die Option **Spracheneinstellung** aus, und drücken Sie die Richtungstaste (rechts) oder die Eingabetaste.
4. Wählen Sie mit den Richtungstasten (auf/ab) die Option **DivX Untertitel**, und drücken Sie die Richtungstaste (rechts) oder die Eingabetaste.
5. Wählen Sie mit den Richtungstasten (auf/ab) die gewünschte Sprache aus, und drücken Sie die Richtungstaste (rechts) oder die Eingabetaste.
 - Die Sprache ist ausgewählt, und das Setup-Menü wird erneut angezeigt.
 - Drücken Sie die Taste MENU, um das Setup-Menü auszublenden.

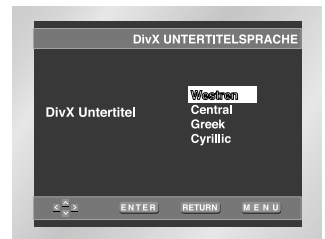

Western	English, Breton, Catalan, Danish, Dutch, Faroese, Finnish, French, Gaelic, German, Icelandic, Irish, Italian, Norwegian, Portuguese, Spanish und Swedish
Central	English, Albanian, Croatian, Czech, Hungarian, Polish, Romanian, Slovak, Slovene und Serbian(Latin)
Greek	English und modern Greek
Cyrillic	English, Russian, Bulgarian, Belorussian, Macedonian, Moldavian, Serbian(Cyrillic), Ukrainian

Anzeigeeoptionen einstellen

1. Aktivieren Sie am DVD-Player den Stoppmodus (Wiedergabe gestoppt).
Drücken Sie die Taste MENU auf der Fernbedienung.
2. Wählen Sie mit den Richtungstasten (auf/ab) die Option **Setup** aus.
Drücken Sie anschließend die Richtungstaste (rechts) oder die Eingabetaste.
3. Wählen Sie mit den Richtungstasten (auf/ab) die Option **Anzeigeeoptionen** aus.
Drücken Sie anschließend die Richtungstaste (rechts) oder die Eingabetaste.
4. Wählen Sie mit den Richtungstasten (auf/ab) die gewünschte Option.
Drücken Sie anschließend die Richtungstaste (rechts) oder die Eingabetaste.



Bildformat

Stellen Sie das Bildformat entsprechend dem Fernsehgerät ein, an das der DVD-Player angeschlossen ist.

1. 4:3 Normal:
Wählen Sie diese Einstellung, wenn Sie ein 16:9-Bild auf einem normalen 4:3-Bildschirm anzeigen möchten. Am oberen und unteren Bildrand erscheinen dann schwarze Streifen.
2. 4:3 Passend:
Wählen Sie dieses Format, wenn Sie auf einem 4:3-Bildschirm ein Bildschirm-füllendes Bild anzeigen möchten. Das Bild wird dann an den Seiten etwas abgeschnitten.
3. 16:9 Breit:
Wählen Sie das 16:9-Breitbildformat, wenn Sie ein Fernsehgerät mit 16:9-Bildschirm angeschlossen haben.



Standbild

Diese Option dient zur Stabilisierung des Standbilds und zur klareren Anzeige von kleiner Schrift.

1. Auto: Bei dieser Einstellung wird automatisch zwischen Einzelbild und Bereich umgeschaltet.
2. Bereich: Wählen Sie diese Einstellung, wenn das Bild im Auto-Modus zittert.
3. Einzelbild: Wählen Sie diese Einstellung, um kleine Schrift deutlicher darzustellen.



Bildschirmmeldungen

Mit dieser Funktion können Sie die Anzeige von Bildschirmmeldungen ein- oder ausschalten.

Kindersicherung einstellen

Die Kindersicherung funktioniert bei DVDs, die mit einer bestimmten Zugriffsstufe versehen wurden. Mit dieser Funktion können Sie verhindern, dass Kinder für sie ungeeignete DVDs ansehen. Es gibt acht Zugriffsstufen für Disks.

1. Aktivieren Sie am DVD-Player den Stoppmodus (Wiedergabe gestoppt).
Drücken Sie die Taste MENU auf der Fernbedienung.
2. Wählen Sie mit den Richtungstasten (auf/ab) die Option **Setup** aus.
Drücken Sie anschließend die Richtungstaste (rechts) oder die Eingabetaste.
3. Wählen Sie mit den Richtungstasten (auf/ab) die Option **Kindersicherung** aus.
Drücken Sie anschließend die Richtungstaste (rechts) oder die Eingabetaste.
4. Wenn Sie ein Passwort verwenden möchten, wählen Sie mit den Richtungstasten (links/rechts) die Option **Ja**. Das Menü **Passwort einstellen** erscheint.
5. Geben Sie Ihr Kennwort mit Hilfe der Zifferntasten/Nach-links-/Nach-rechts-Taste ein.
Drücken Sie dann die ENTER-Taste. Sie werden aufgefordert, das Passwort zur Bestätigung nochmals einzugeben. Geben Sie Ihr Passwort nochmals ein (↵).



Sicherungsstufen-Funktion:

Die Sicherungsstufen-Funktion ist nur dann verfügbar, wenn Sie ein Passwort anwenden (Option Passwort anwenden: Ja). Wählen Sie mit den Zifferntasten die Option Rating Level (Alterseinstufung).

- Wählen Sie mit den Richtungstasten (auf/ab) die gewünschte Stufe (z. B. Sicherungsstufe 6), und drücken Sie die Eingabetaste. Die Wiedergabe von Medien der Stufe 7 oder höher wird gesperrt..
- Wählen Sie mit der Nach-rechts- oder ENTER-Taste unter „Use Password“ (Kennwort verwenden) die Option „No“ (Nein), um die Alterseinstufung zu deaktivieren und den DVD-Player zu entsperren.

Passwort ändern:

- Wählen Sie mit den Zifferntasten die Option „Change Password“ (Kennwort ändern). Das Menü **Neues Passwort einstellen** erscheint.
- Geben Sie das neue Passwort ein. Wiederholen Sie die Eingabe, um das neue Passwort zu bestätigen.

HINWEISE:

- Wenn Sie während der Einstellung das Setup-Menü ausblenden oder zum Anfangsmenü zurückkehren wollen:
Drücken Sie die Taste MENU bzw. die Taste RETURN.
- Falls Sie Ihr Passwort vergessen haben, können Sie in der Tabelle zur Fehlerbeseitigung unter "Passwort vergessen" nachsehen (siehe Seite 60).

Sicherheitshinweise zum Gerätebetrieb

I Hinweise zur Verwendung des DVD-Players

- **Halten Sie den DVD-Player von Magnetfeldern fern.**
Die Verwendung des DVD-Players in grellem Neonlicht, im Auto oder in der Nähe eines Fernseher oder von magnetischen Objekten kann die Wiedergabequalität beeinträchtigen.
- **Achten Sie darauf, dass Sie nach der Verwendung des DVD-Players die Disk herausnehmen, die Akkuleiste vom Gerät lösen und den DVD-Player ausschalten.**
- **Bei Betrieb des DVD-Players in der Nähe eines Rundfunksenders oder eines Freileitungsmasten kann es aufgrund von Interferenzen zu Bildstörungen kommen.**
- **Achten Sie darauf, dass der DVD-Player nicht herunterfällt, und schützen Sie ihn vor starken Stößen und Erschütterungen.**
- **Stellen Sie den DVD-Player nicht in der Nähe einer Lampe auf.**
Die von Glühlampen abgestrahlte Wärme kann Verformungen und Fehlfunktionen verursachen.
- **Beachten Sie stets die Vorschriften zum Betrieb von elektronischen Geräten in Flugzeugen.**
- **Setzen Sie den DVD-Player niemals hohen Temperaturen und hoher Luftfeuchtigkeit aus.**
Der DVD-Player kann bei einer Umgebungstemperatur von 10°C ~ 30°C und einer relativen Luftfeuchtigkeit von 30% ~ 80% betrieben werden. Lassen Sie ihn nicht im direkten Sonnenlicht oder in einem Auto mit geschlossenen Fenstern liegen. Dies kann zur Verformung des Gehäuses und Beschädigung der Schaltkreise sowie zu Verletzungs- und Brandgefahren führen.
- **Achten Sie darauf, dass weder Wasser, Sand, Staub noch Fremdkörper in den DVD-Player gelangen. Verwenden oder lagern Sie den DVD-Player niemals an Orten, an denen Rauch, Dampf oder Feuchtigkeit auftreten.**
Dies kann Funktionsstörungen oder Schimmel auf der Abtastlinse verursachen.
Bewahren Sie den DVD-Player an einem gut belüfteten Ort auf.
- **Bei Betrieb des DVD-Players in einer kalten Umgebung kann es vorkommen, dass der Farbbildschirm nicht sofort nach dem Einschalten ein Bild anzeigt.**
Dies ist keine Fehlfunktion. Betreiben Sie den DVD-Player nicht bei Temperaturen unter 10°C.
- **Achten Sie besonders sorgfältig darauf, dass Sie die Abtastlinse beim Einlegen und Entnehmen von Disks bzw. beim Reinigen nicht zerkratzen.**
Das kann Funktionsstörungen verursachen.

I Hinweise zum Transport des DVD-Players

- **Achten Sie darauf, dass Sie die Disk entnehmen, bevor Sie den DVD-Player für den Transport verpacken.**
Es empfiehlt sich, Disks stets aus dem DVD-Player zu entnehmen und das Gerät auszuschalten, wenn Sie es gerade nicht benutzen.

Energie sparen

- **Schalten Sie den DVD-Player aus, wenn Sie ihn nicht verwenden. Wenn Sie ihn längere Zeit nicht benutzen möchten, ziehen Sie den Netzstecker aus der Steckdose.**

LCD-Bildschirm pflegen

- **Zum Reinigen des Bildschirms schalten Sie das Gerät aus und wischen den Bildschirm mit einem weichen Tuch ab.**

Zum LCD-Bildschirm

- Der LCD-Bildschirm entspricht besonders hohen Qualitätsanforderungen - es ist gewährleistet, dass 99,99 % der Pixel stets aktiv sind.
- * Üben Sie keinen Druck auf den LCD-Bildschirm aus.

Sicherheitshinweise zum Gerätebetrieb

I Hinweise zur Verwendung der Akkus

Gefahr!

Befolgen Sie stets die nachstehenden Sicherheitshinweise, wenn Sie die Akkuleiste verwenden. Andernfalls kann es zu Kurzschluss, Überhitzung, Rauch, Feuer oder Beschädigung des Geräts kommen.

1. Nehmen Sie die Akkuleiste nicht auseinander, und modifizieren Sie sie nicht. Berühren Sie die Kontakte der Akkuleiste nicht mit metallischen Gegenständen.
2. Achten Sie darauf, dass keine metallischen Gegenstände in die Akkuleiste gelangen.
3. Legen Sie die Akkuleiste nicht in direktes Sonnenlicht, auf das Armaturenbrett eines Fahrzeugs oder an Orte mit hohen Temperaturen.
4. Schützen Sie die Akkuleiste vor Wasser, Feuer und starker Hitze.
5. Verwenden Sie zum Laden der Akkus ausschließlich den mitgelieferten Netzadapter.
6. Die Akkuleiste ist ausschließlich für die Verwendung in Ihrem tragbaren DVD-Player bestimmt. Sie eignet sich nicht für andere Geräte.

Warnung!

1. Lassen Sie die Akkuleiste nicht fallen, und schützen Sie sie vor starken Erschütterungen.
2. Bewahren Sie die Akkuleiste außer Reichweite von Kindern auf.
3. Aus der Akkuleiste austretende Flüssigkeit ist gefährlich für Ihre Augen. Wenn Akkuflüssigkeit in Ihre Augen gelangt ist, spülen Sie Ihre Augen sofort gründlich unter fließendem Wasser aus und wenden Sie sich unverzüglich an einen Arzt. Wenn die Flüssigkeit auf Ihre Haut oder Kleidung gelangt ist, waschen Sie sie sofort mit Wasser ab.

Vorsicht!

1. Wenn Sie die Akkuleiste nicht verwenden, lösen Sie sie vom Gerät und bewahren sie an einem kühlen Ort auf.
2. Verwenden Sie den Netzadapter und die Akkuleiste nicht für längere Zeit während des Ladevorgangs. Sie können sonst leichte Verbrennungen davontragen.
3. Halten Sie die Akkuleiste frei von Rauch, Dampf, Feuchtigkeit und Staub.
 - Lassen Sie die Akkuleiste nicht in einer Küche, in der Nähe eines Heizgeräts oder an einem anderen Ort zurück, an dem es Rauch und Dampf gibt. Dies kann zu einem Brand oder Stromschlag führen.
 - Vermeiden Sie direktes Sonnenlicht, Heizgeräte oder hohe Temperaturen, z. B. in einem Auto. Das kann eine Explosion oder Feuer verursachen. So kann es auch zu Kurzschluss, Überhitzung, Rauch, Feuer oder Beschädigung des Geräts kommen.
4. Die Verwendung der Akkus bei Temperaturen unter 10°C und über 30°C kann seine Lebensdauer verringern.

Bewahren Sie die Akkuleiste nach dem Aufladen getrennt vom DVD-Player auf.

- Die Akkuleiste enthält Lithium-Ionen-Akkus. Auch wenn die Akkus nicht verwendet werden, entladen sich die Zellen allmählich. Laden Sie die Akkus deshalb vor der Verwendung vollständig auf.
- Laden Sie die Akkus so lange, bis die Ladeanzeige grün leuchtet. Wenn Sie die Akkus nur teilweise aufladen, verringert sich ihre Kapazität und Gesamtlebensdauer.

Vorsichtsmaßnahmen beim Aufladen der Akkus

- Laden Sie die Akkus bei einer Umgebungstemperatur von 10°C ~ 30°C. Das Laden bei niedrigen Temperaturen verlängert die Ladezeit und reduziert die Leistungsfähigkeit der Akkus. Bei hohen Temperaturen können die Akkus nicht vollständig aufgeladen werden.
- Ist der DVD-Player überhitzt, so dass die Temperatur im Inneren der Akkuleiste über ein bestimmtes Maß ansteigt, können die Akkus nicht geladen werden. Die Ladeanzeige blinkt schnell und leuchtet nicht. Lösen Sie in diesem Fall die Akkuleiste vom DVD-Player. Ist die Temperatur im Inneren wieder auf einen normalen Wert gesunken, können Sie die Akkuleiste wieder anschließen und der Ladevorgang beginnt automatisch.
- Die Akkuleiste erwärmt sich bei Gebrauch und Aufladung. Das ist normal und kein Grund zur Beunruhigung. Hat sich die Akkuleiste zu stark erhitzt, kann das Laden länger dauern oder die Akkus werden möglicherweise gar nicht geladen. Warten Sie bitte, bis sich die Akkuleiste abgekühlt hat, bevor Sie die Akkus aufladen.

Akku-Lebensdauer und Gebrauch bei niedrigen Temperaturen

- Die Lebensdauer von Akkus ist begrenzt. Auch bei Nichtbenutzung entladen die Akkus sich allmählich. Bei einer Akkuleiste, die ein Jahr lang unbenutzt aufbewahrt wird, verkürzt sich die Lebensdauer deutlich; dazu tragen auch unterschiedliche Lagerungsbedingungen bei. Wenn die Akkus trotz vollständiger Aufladung schnell verbraucht sind, sollten Sie eine neue Akkuleiste verwenden.
- Die Gesamtbetriebsdauer der Akkus wird bei Temperaturen unter 10 °C wesentlich verkürzt. Die elektrische Energie entlädt sich aufgrund chemischer Reaktionen im Inneren von Akkus. Durch sehr niedrige Temperaturen werden diese chemischen Reaktionen erschwert, was zu einer Verkürzung der Gesamtbetriebsdauer führt.

Achtung

- Verwenden Sie ausschließlich die für Ihren DVD-Player bestimmte Akkuleiste.

HINWEIS:

- Schalten Sie den DVD-Player stets aus, wenn Sie ihn nicht benutzen, um die Akkus zu schonen. Wenn der Netzadapter an den DVD-Player angeschlossen ist, laden Sie die Akkus bei ausgeschaltetem DVD-Player.

Sicherheitshinweise zum Gerätebetrieb

Vorsichtsmaßnahmen beim Aufbewahren der Akkuleiste

- Auch bei Nichtbenutzung wird kontinuierlich Energie verbraucht. Um Energie zu sparen, gehen Sie wie folgt vor:
 1. Lösen Sie die Akkuleiste nach der Verwendung vom DVD-Player.
 2. Schalten Sie den DVD-Player aus, wenn Sie ihn nicht benutzen. Wenn der DVD-Player im Standby-Modus bleibt, wird den Akkus langsam Energie entzogen und ihre Ladekapazität nimmt ab.
 3. Bevor Sie die Akkuleiste zur Aufbewahrung weglegen, verwenden Sie den DVD-Player so lang, bis die Akkus vollständig leer sind. Bewahren Sie Akkus an einem kühlen, trockenen Ort auf. Wird die Akkuleiste an einem warmen Ort aufbewahrt, vermindert sich die Akkukapazität.
 4. Die Akkuleiste sollte mindestens einmal alle sechs Monate geladen und anschließend am DVD-Player benutzt werden. Dadurch wird ein Kapazitätsverlust verhindert.

Netzadapter

Der im Lieferumfang enthaltene Netzadapter eignet sich für Stromquellen mit 50/60 Hz (im Bereich 100V ~ 240V). Der Einsatz des Netzadapters ist vom jeweiligen Spannungsbedarf und der Ausführung der Steckdose abhängig.

- Wird der Netzadapter in der Nähe eines Radios benutzt, kann es zu schlechtem Empfang kommen.
- Achten Sie darauf, dass keine leicht entflammaren Stoffe, Flüssigkeiten oder metallischen Gegenstände in den Adapter gelangen.
- Der Adapter ist von einer Kunststoffhülle umgeben. Diese darf nicht abgelöst werden.
- Lassen Sie den Adapter niemals fallen, schütteln Sie ihn nicht und schützen Sie ihn vor Stößen.
- Schützen Sie den Adapter vor direktem Sonnenlicht.
- Verwenden Sie ihn nicht an Orten, an denen hohe bzw. sehr niedrige Temperaturen und eine hohe Luftfeuchtigkeit herrschen.

DVD-Player reinigen und warten

- Das Gehäuse dieses DVD-Players enthält sehr viele Kunststoffteile. Verwenden Sie deshalb keine flüchtigen Chemikalien wie Benzol oder Verdünnungsmittel zur Reinigung. Dies kann die Oberfläche beschädigen.
- Wischen Sie das Gehäuse mit einem weichen, trockenen Tuch ab. Bei stärkerer Verschmutzung benutzen Sie ein Tuch, das mit Wasser und etwas Neutralreiniger befeuchtet wurde. Anschließend wischen Sie mit einem weichen, trockenen Tuch nach.
- Wischen Sie Fingerabdrücke und Verschmutzungen mit einem weichen, trockenen Tuch vom LCD-Bildschirm ab.

Fehlersuche

Sollten Probleme mit dem DVD-Player auftreten, überprüfen Sie bitte die folgenden Punkte, bevor Sie sich über Ihren Fachhändler an den Kundendienst wenden.

Problem	Mögliche Lösung
Das Gerät lässt sich nicht einschalten oder schaltet sich plötzlich ab.	<ul style="list-style-type: none"> • Vergewissern Sie sich, dass das Netzkabel richtig an die Netzsteckdose angeschlossen ist. • Schalten Sie den DVD-Player aus und wieder ein.
Die Akkuleiste wurde angeschlossen, aber das Gerät lässt sich nicht einschalten oder schaltet sich plötzlich ab.	<ul style="list-style-type: none"> • Überprüfen Sie, ob die Akkus geladen sind. Wenn nicht, laden Sie sie auf.
Die Fernbedienung funktioniert nicht.	<ul style="list-style-type: none"> • Überprüfen Sie, ob die Lithiumbatterie polrichtig (entsprechend "+" und "-") eingesetzt ist. • Die Lithiumbatterie ist wahrscheinlich leer. Wechseln Sie sie aus. • Stellen Sie sicher, dass die Fernbedienung auf den Fernbedienungssensor am DVD-Player gerichtet ist. • Entfernen Sie Hindernisse zwischen Fernbedienung und Fernbedienungssensor.
Kein Bild oder kein Ton	<ul style="list-style-type: none"> • Vergewissern Sie sich, dass Video- und Audiokabel fest angeschlossen sind. • Vergewissern Sie sich, dass es sich bei der Disk um eine DVD mit geeignetem Ländercode, DVD-RW, Video-CD oder Audio-CD handelt. • Verwenden Sie keine zerkratzten oder verschmutzten Disks. • Überprüfen Sie, ob die Disk mit dem Etikett nach oben eingelegt ist. • Die Abtastlinse des DVD-Players ist möglicherweise verschmutzt. Lassen Sie die Linse von einem Service-Center reinigen. • Bei Anschluss an ein Fernsehgerät: Stellen Sie sicher, dass am Fernsehgerät der richtige Eingang aktiviert ist.
Passwort vergessen	<ul style="list-style-type: none"> • Schalten Sie das Gerät neu ein, ohne eine Disk einzulegen (Kaltstart). Drücken Sie gleichzeitig drei Sekunden lang die Stopp- und die Wiedergabetaste am Gerät. Es erscheint das Menü SELECT MENU LANGUAGE. Wählen Sie die gewünschte Sprache aus, indem Sie die Richtungstasten (auf/ab drücken). Drücken Sie die Taste MENU auf der Fernbedienung. Wählen Sie die Option "Kindersicherung". Die Kindersicherung ist nun ausgeschaltet; Sie können die Kindersicherung wie auf Seite 54 beschrieben neu einstellen.

Il lettore DVD può essere influenzato da disturbi elettrici esterni.

Nel caso in cui si ritenga che questa sia la causa del problema, spegnere e riaccendere il lettore DVD.

Fehlersuche

Problem		Mögliche Lösung
Kein Bild Kein Ton		<ul style="list-style-type: none"> • Überprüfen Sie, ob der LCD-Bildschirm eingeschaltet ist. • Überprüfen Sie die Lautstärkeeinstellung. Wenn sie auf Null gestellt ist, erhöhen Sie die Lautstärke. • Überprüfen Sie, ob die Kopfhörer mit dem Anschluss „B“ verbunden sind. possono essere utilizzati se le cuffie sono collegate al jack "B".
Bild oder Ton sind verzerrt		<ul style="list-style-type: none"> • Verwenden Sie eine Disk ohne Kratzer oder andere Beschädigungen.
Der DVD-Player empfängt im AV-Eingangsmodus kein Bild vom externen Gerät.		<ul style="list-style-type: none"> • Vergewissern Sie sich, dass Video- und Audiokabel fest angeschlossen sind.
DVD	Es erscheint kein Bild bei Anschluss eines externen Geräts an den DVD-Player.	<ul style="list-style-type: none"> • Stellen Sie sicher, dass am Fernsehgerät der richtige Anschluss aktiviert ist. • Vergewissern Sie sich, dass Video- und Audiokabel fest angeschlossen sind.
Akkuleiste	Das Aufladen von Akkus ist nicht möglich.	<ul style="list-style-type: none"> • Überprüfen Sie, ob der DVD-Player ausgeschaltet ist. Bei eingeschaltetem DVD-Player können Akkus nicht geladen werden. • Das Laden von stark erhitzten Akkus kann länger dauern. Warten Sie, bis die Akkuleiste sich ausreichend abgekühlt hat. • Verwenden Sie eine Akkuleiste mit vollständig geladenen Akkus oder benutzen Sie den Netzadapter.
	Das Gerät lässt sich nicht einschalten.	<ul style="list-style-type: none"> • Verwenden Sie eine Akkuleiste mit vollständig geladenen Akkus oder benutzen Sie den Netzadapter.
	Die Ladeanzeige leuchtet nicht auf (Aufladen der Akkus ist nicht möglich).	<ul style="list-style-type: none"> • Wenn der DVD-Player überhitzt ist, so dass die Temperatur im Inneren der Akkuleiste über ein bestimmtes Maß ansteigt, können die Akkus nicht geladen werden. Lösen Sie in diesem Fall die Akkuleiste vom DVD-Player. Nachdem sich die Akkuleiste ausreichend abgekühlt hat, können Sie sie wieder anschließen und der Ladevorgang beginnt automatisch. • Vergewissern Sie sich, dass die Temperatur zwischen 10°C ~ 30°C beträgt. • Überprüfen Sie, ob das Adapterkabel richtig angeschlossen ist.
	Die grüne Ladeanzeige blinkt schnell.	<ul style="list-style-type: none"> • Lösen Sie das Adapterkabel vom DVD-Player, und schließen Sie es wieder an.

Technische Daten

Allgemeines	Spannungsversorgung	Wechselspannung 100 - 240 V, 50/60 Hz
	Leistungsaufnahme	15 W
	Gewicht	0,6 kg (ohne Akkuleiste)
	Abmessungen	200 mm (B) x 27,9 mm (T) x 140 mm (H)
	Umgebungstemperatur / Betrieb	+10°C bis +30°C
	Rel. Luftfeuchtigkeit / Betrieb	10 % bis 75 %
Disk	DVD (DIGITAL VERSATILE DISK)	Lesegeschwindigkeit: 3,49 ~ 4,06 m/s Ungefähre Spieldauer (einseitig, einschichtig): 135 Min.
	CD: 12 cm (COMPACT DISK)	Lesegeschwindigkeit: 4,8 bis 5,6 m/s Max. Spieldauer: 74 Min.
	CD: 8 cm (COMPACT DISK)	Lesegeschwindigkeit: 4,8 bis 5,6 m/s Max. Spieldauer: 20 Min.
	VCD: 12 cm	Lesegeschwindigkeit: 4,8 bis 5,6 m/s Max. Spieldauer: 74 Min. (Bild und Ton)
Videoausgang	Composite Video	1-Kanal: 1,0 Vss (bei 75 Ω), Q-PAL
Audioausgang	2-Kanal	L (1/L), R (2/R)
	* Frequenzgang	48 kHz Sampling: 4 Hz bis 22 kHz 96 kHz Sampling: 4 Hz bis 44 kHz

Kfz-Adapter

I So wird der Adapter benutzt

- **Verwenden Sie den Adapter zur Stromversorgung Ihres DVD-Players (siehe Abbildung rechts), z. B. wenn Sie unterwegs sind.**

1. Stecken Sie den Netzstecker des Adapters in den Zigarettenanzünder Ihres Fahrzeugs. Stellen Sie sicher, dass der Motor des Fahrzeugs eingeschaltet ist.
2. Verbinden Sie den Anschlussstecker des Adapterkabels mit dem Netzeingang Ihres DVD-Players.
3. Schalten Sie den DVD-Player ein, bevor Sie den Adapter verwenden.

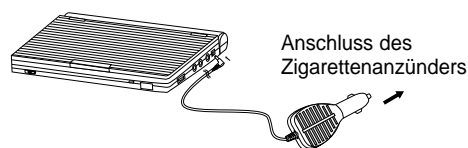

Hinweis : Verwenden Sie den Kfz-Adapter nicht zum Aufladen des Akkus.

I So wechseln Sie die Sicherung aus

- **Dieser Kfz-Adapter ist mit einer eingebauten Sicherung zum Schutz vor einem Kurzschluss ausgestattet.**
- **Falls der Adapter nicht funktioniert, überprüfen Sie, ob die Sicherung durchgebrannt ist, und wechseln Sie sie bei Bedarf aus. Sollte das Problem auch nach dem Auswechseln der Sicherung weiter bestehen, wenden Sie sich bitte über Ihren Samsang-Fachhändler an den Kundendienst.**
- **Achten Sie darauf, dass Sie ausschließlich eine Sicherung mit folgenden Werten verwenden: 250 V/1,5 A.**

1. Drehen Sie das Vorderteil des Steckers, um es vom Verbindungsstück abzunehmen - siehe Abbildung rechts.
2. Ersetzen Sie die Sicherung durch eine neue Sicherung mit geeigneten Betriebsdaten. Setzen Sie die Teile wieder zusammen.

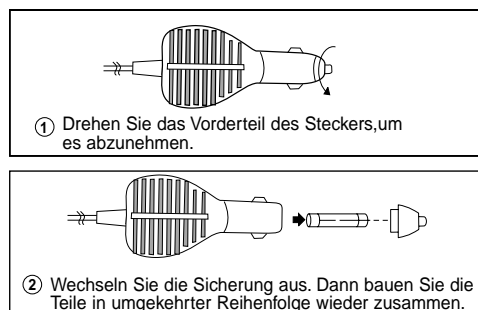

Kfz-Adapter

I Bitte beachten Sie die folgenden Sicherheitshinweise und Vorsichtsmaßnahmen.

- Dieser Adapter ist ausschließlich für den Gebrauch in Fahrzeugen mit Masse an Batterie-Minus bestimmt. Die Verwendung in einem Fahrzeug mit Masse an Batterie-Plus kann zu Feuer oder einer Funktionsstörung führen.
- Beim Anschluss dieses Adapters an den Zigarettenanzünder Ihres Fahrzeugs muss der Motor laufen. Wenn Sie den Kfz-Adapter bei ausgeschaltetem Motor verwenden, kann sich dadurch unter Umständen die Fahrzeugbatterie vollständig entleeren, so dass der Motor nicht mehr anspringt.
- Achten Sie darauf, dass der Adapter beim Anlassen oder Ausschalten des Fahrzeugmotors vom Zigarettenanzünder getrennt ist.
- Je nach Bauart und Modell des Fahrzeugs können Sie dieses Produkt nicht verwenden, wenn der Zigarettenanzünder eine andere Form hat.
- Sollte sich Zigarettenasche im Zigarettenanzünder befinden, funktioniert der Adapter möglicherweise aufgrund des fehlenden Kontakts nicht. Entfernen Sie daher vor der Benutzung jegliche Asche und Verkrustungen aus dem Zigarettenanzünder.
- Wenn Sie Ihren DVD-Player über diesen Adapter mit Strom versorgen, können Bildstörungen auftreten, wenn die beiden Geräte direkt nebeneinander liegen. In diesem Fall sollten Sie ca. 10 cm Platz zwischen Adapter und Player lassen.
- Sollte während des Gebrauchs statische Elektrizität oder Rauschen im Autoradio auftreten, platzieren Sie den Adapter in ausreichender Entfernung zum Autoradio.
- Versuchen Sie nicht, dieses Produkt in irgendeiner Weise zu zerlegen oder zu verändern.
- Lassen Sie es nicht fallen und setzen Sie es keinen starken Stößen aus.
- Lagern oder benutzen Sie dieses Produkt nicht in direktem Sonnenlicht und bei hohen Temperaturen. Dies kann Verformungen, Verfärbungen und Fehlfunktionen verursachen.
- Lassen Sie dieses Produkt nicht in einem Fahrzeug mit geschlossenen Fenstern liegen.
- Verwenden Sie es nicht zum Aufladen von Batterien.
- Achten Sie darauf, dass Sie ausschließlich eine Sicherung mit 250 V/1,5 A verwenden. Ersetzen Sie niemals die Sicherung durch einen Draht o. ä., da das zu Feuer führen kann. Informationen zum Auswechseln der Sicherung finden Sie auf Seite 28 (links).

I Technische Daten

Eingangsspannung	12 V ~ 24 V Gleichspannung
Ausgangsspannung	12 V Gleichspannung; 1,2 A
Geeignete Fahrzeuge	Fahrzeuge mit Masse an Batterie-Minus und einer Kfz-Batterie mit 12 V/24 V Gleichspannung; ausgestattet mit Zigarettenanzünder.
Umgebungstemperatur für Betrieb	0°C ~ 40°C
Sicherung	250 V/1,5 A
Abmessungen	100 x 45 x 27 mm (L x B x H)
Kabellänge	Zigarettenanzünder: 435 ± 70 mm, DVD-Kabel: 1.450 ± 100 mm
Gewicht	Ca. 70 g
* Änderungen bleiben vorbehalten.	



DEUTSCHLAND

Auf dieses Samsung-Produkt wird vom Hersteller eine zwölfmonatige Garantie gegen Material- und Verarbeitungsfehler gegeben. Die Garantiezeit beginnt mit dem Kauf des Gerätes beim Fachhändler.

Sollte es erforderlich werden, Garantieleistungen in Anspruch zu nehmen, wenden Sie sich bitte an den Fachhändler, bei dem Sie das Gerät erworben haben. Garantieleistungen können jedoch auch von Samsung-Vertragswerkstätten in anderen Ländern eingefordert werden; dabei gelten die Garantiebedingungen des jeweiligen Landes. Bei Fragen zu unseren Vertragswerkstätten wenden Sie sich bitte an folgende Adresse:

Samsung Electronics GmbH Limes Haus
Am Kronberger Hang 6
65824 Schwalbach/TS Germany
Samsung-Hotline: 0180-5 12 12 13 FAX: 0180-5 12 12 14

■ GARANTIEBEDINGUNGEN

1. Bei der Anmeldung von Garantieansprüchen muß der Kunde die vollständig und richtig ausgefüllte Garantiekarte sowie die Originalrechnung oder den vom Händler ausgestellten Kassenbeleg oder eine entsprechende Bestätigung vorlegen. Die Seriennummer am Gerät muß lesbar sein.
2. Es liegt im Ermessen von Samsung, ob die Garantie durch Reparatur oder durch Austausch des Geruates bzw des defekten Teils erfüllt wird. Weitere Ansprüche sind ausgeschlossen.
3. Garantie-Reparaturen müssen von Samsung-Fachuandlern oder Samsung-Vertragswerkstatten ausgeführt werden. Bei Reparaturen, die von anderen Händlern durchgeführt werden, besteht kein Anspruch auf Kostenerstattung, da so che Reparaturen sowie Schäden, die dadurch am Gerät entstehen können, von dieser Garantie nicht abgedeckt werden.
4. Soll das Gerät in einem anderen als dem Land betrieben werden, für das es ursprünglich entwickelt und produziert wurde, müssen eventuell Veränderungen am Gerät vorgenommen werden, um es an die technischen und/oder sicherheitstechnischen Normen dieses anderen Landes anzupassen. Solche Veränderungen sind nicht auf Material- oder Verarbeitungsfehler des Gerätes zurückzuführen und werden von dieser Garantie nicht abgedeckt. Die Kosten für solche Veränderungen sowie für dadurch am Gerät entstandene Schäden werden nicht erstattet.
5. Ausgenommen von der Garantieleistung sind:
 - a) Regelmäßige Inspektionen, Wartung und Reparatur oder Austausch von Teilen aufgrund normaler Verschleißerscheinungen;
 - b) Transport- und Fahrtkosten sowie durch Auf- und Abbau des Gerätes entstandene Kosten;
 - c) Mißbrauch und zweckentfremdete Verwendung des Gerätes sowie falsche Installation;
 - d) Schäden, die durch Blitzschlag, Wasser, Feuer, höhere Gewalt, Krieg, falsche Netzspannung, unzureichende Belüftung oder andere von Samsung nicht zu verantwortende Gründe entstanden sind.
6. Diese Garantie ist produktbezogen und kann innerhalb der Garantiezeit von jeder Person, die das Gerät legal erworben hat, in Anspruch genommen werden.
7. Die Rechte des Käufers nach der jeweils geltenden nationalen Gesetzgebung, d. h. die aus dem Kaufvertrag abgeleiteten Rechte des Käufers nach der jeweils geltenden nationalen Gesetzgebung, d.h. die aus dem Kaufvertrag abgeleiteten Rechte des Käufers gegenüber dem Verkäufer wie auch andere Rechte, werden von dieser Garantie nicht angetastet. Soweit die nationale Gesetzgebung nichts anderes vorsieht, beschränken sich die Ansprüche des Käufers auf die in dieser Garantie genannten Punkte. Die Samsung Ltd. sowie deren Tochtergesellschaften und Händler haften nicht für den indirekten bzw. in Folge auftretenden Verlust von Schallplatten, CDs, Video- und Audiokassetten oder anderem ähnlichen Material bzw. Zusatzgeruaten.

EUROPÄISCHE GARANTIEKARTE



ELECTRONICS

SAMSUNG

Portable DVD Player

DVD-L70A

DVD-L75A

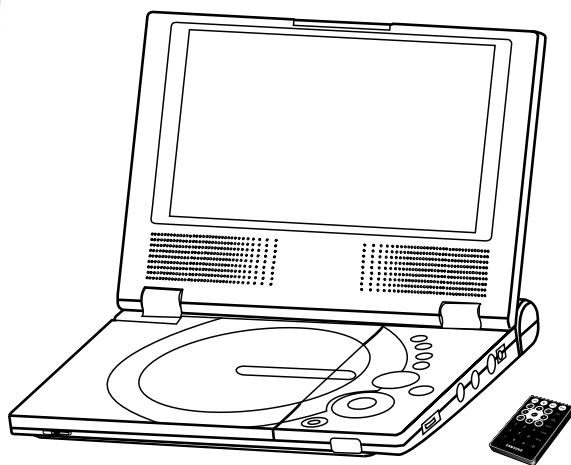

ENG

Notices and Safety Instructions

I Safety Instructions

Be sure to read the safety and operating instructions before using this product.
Keep this manual in a safe place for future reference.
Be sure to adhere to all warnings on the product.

1. Unplug the power cord from the AC outlet before cleaning the unit.
Do not use liquid cleaner or aerosol cleaner.
Wipe with a damp cloth.

2. Do not use accessories or attachments not recommended by the manufacturer. They may cause hazards.

3. Do not place this unit near water - for example, near a bathtub, kitchen sink or laundry tub, in a wet basement or near a swimming pool.

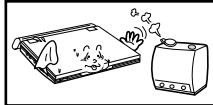

4. Do not place the unit on an unstable stand, rack or table.
The unit may fall, causing serious personal injury or damage to the unit.
Use only a table recommended by the manufacturer, or sold with the unit.
Be sure to install according to the instructions, using the recommended installation accessories.

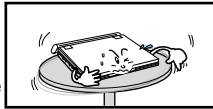

5. The unit should be moved with care.
Quick stops, excessive force, and uneven surfaces may cause the unit and cart combination to overturn.



6. Operate the unit using only the type of power source indicated on the marking label. If you are not certain of your voltage requirement, please contact the authorised dealer from whom you purchased the product.
If you want to operate the unit with batteries or other type of power source, please refer to the manual.

7. Route the power cord so that it is not likely to be walked on or pinched by objects placed upon or against it. Pay particular attention to the cord at the plug and the point where it exits from the unit.

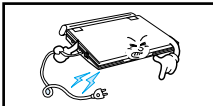

8. During an electrical storm, or when the unit is unused for a long period of time, unplug the power cord from the AC outlet and disconnect the lines between the unit and the antenna.
This is to prevent damage caused by lightning and serious injury from electric shock.

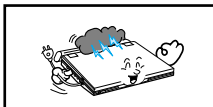

9. Do not overload wall outlets or extension cords.
This may cause fire or electrical shock.

10. Do not let foreign objects fall into the unit. If a foreign object touches internal parts or some areas inside the unit which are subject to high voltage, this can result in a risk of fire or electrical shock.
Do not spill any liquid into the unit.

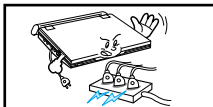

11. Do not attempt to service the unit yourself by opening or removing the covers.
You may be exposed to high voltage and other hazards.
Refer all servicing to qualified service personnel.

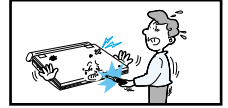

12. When replacement of the AC adapter is necessary, purchase and use the same type of adapter.
13. Make sure the service technician uses replacement parts specified by the manufacturer or parts that have the same characteristics as the original. Unauthorised substitutions may result in fire, electrical shock, or other hazards.

14. Do not place this unit near a radiator, heater, stove, or any other heat-emitting equipment (including amplifiers).

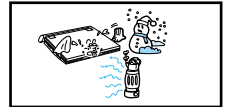

15. Do not view the video on the LCD screen while moving.
Do not play the DVD player or do not view the video while driving or walking.
Doing so may result in a risk of personal injury.
16. Do not apply voltage exceeding the upper limit of the rated voltage for this DVD player.
- Do not apply voltage outside the voltage range indicated on this DVD player.
- Using this unit with incorrect voltage can cause fire and/or electric shock.
17. Do not apply excessive force on the display.
- The outer surface of the screen is made of glass.
The glass may break if a strong force is applied.
18. Do not use the DVD player on your lap for a long period of time.
- You may get a minor burn due to the heat produced by the DVD player.

CAUTION : USE OF ANY CONTROLS, ADJUSTMENTS, OR PROCEDURES OTHER THAN SPECIFIED HEREIN MAY RESULT IN HAZARDOUS RADIATION EXPOSURE.

Notices and Safety Instructions

I Copy Protection

- Many DVD discs are encoded with copy protection. Because of this, you should only connect your DVD player directly to your TV, not to a VCR. Connecting to a VCR results in a distorted picture from copy-protected DVD discs.
- This product incorporates copyright protection technology that is protected by methods claims of certain U.S. patents and other intellectual property rights owned by Macrovision Corporation and other rights owners. Use of this copyright protection technology must be authorized by Macrovision Corporation, and is intended for home and other limited viewing uses only unless otherwise authorized by Macrovision Corporation. Reverse engineering or disassembly is prohibited.

Correct Disposal of This Product (Waste Electrical & Electronic Equipment)



(Applicable in the European Union and other European countries with separate collection systems)

This marking shown on the product or its literature, indicates that it should not be disposed with other household wastes at the end of its working life.

To prevent possible harm to the environment or human health from uncontrolled waste disposal, please separate this from other types of wastes and recycle it responsibly to promote the sustainable reuse of material resources.

Household users should contact either the retailer where they purchased this product, or their local government office, for details of where and how they can take this item for environmentally safe recycling.

Business users should contact their supplier and check the terms and conditions of the purchase contract. This product should not be mixed with other commercial wastes for disposal.

Safety Information

I Assuring the Finest Performance

This product is designed with the latest technology to provide trouble-free operation. If the pick-up lens or disk drive gets dirty, the video quality will decrease.

I Moisture Condensation

Condensation may form inside this player under following conditions:

- If warm air comes in contact with any cold parts inside the player
- If the player is located in a room with high humidity
- If the player is exposed to sudden temperature changes from cold to hot.

When condensation forms inside the player, the player may not operate correctly.

If this occurs, leave the player at room temperature until the inside of the player becomes dry and operational.

I Laser Safety

Caution

This product utilizes a laser. Use of controls or adjustments or performance of procedures other than those specified herein may result in hazardous radiation exposure. Do not open covers and do not look inside the product if interlock mechanism is damaged.

Warning

Be careful not to damage the interlock mechanism.

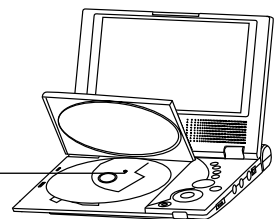

Table of Contents

I Setup

Features	5
Accessories	5
Disc Type and Characteristics	6
Description-Front Panel	7
Tour of the Remote Control	8
Using the Remote Control Unit	9

I Connections

Connecting Headphones to the DVD	9
Connecting to a TV	10

I Adapter directions

Using the AC adapter	10
Using the battery pack	11

I Basic Functions

Playing a Disc	12
Using the Search & Skip Functions	13
Using the Display Function	13
Using the Disc and Title Menu	14
Using the Function Menu	14
Repeat Play	15

I Advanced Functions

Slow Repeat Play	15
Adjusting the Aspect Ratio (EZ View)	16
Selecting the Audio Language	17
Selecting the Subtitle Language	17
Using the Bookmark Function	18
Changing the Camera Angle	18
Using the Zoom & 3D Sound Functions	19
Clips Menu for MP3/WMA/JPEG/MPEG4	19
Folder Selection	20
MP3/WMA Playback	20
MPEG4 Playback	21
Picture CD Playback	22

I Changing Setup menu

Using the Setup Menu	23
Setting Up the Language Features	24
Setting Up the Display Options	26
Setting Up the Parental Control	26

I Reference

Cautionary Notes	27
Troubleshooting	29
Specifications	31
Car Power Adapter	31

Features

Plays DVD discs and audio CDs

- CD-R/RW discs containing MP3/WMA files can be played.

7 inch LCD display and built-in stereo speakers

- With the built-in 7 inch LCD display and stereo speakers, you can enjoy a DVD movie without requiring a separate TV.

Convenient 2-Way power supply

- You can use your DVD player virtually anywhere by using the supplied AC adapter indoors and the battery pack outdoors.

Compact size/lightweight design

- Compact and lightweight design makes the player easy to carry.

High-resolution image

- High-resolution LCD screen with 336,000 pixels provides clear pictures.



MPEG4

- This unit can play MPEG4 formats within an avi file.

DivX Certification

- DivX, DivX Certified, and associated logos are trademarks of DivXNetworks, Inc and are used under license.

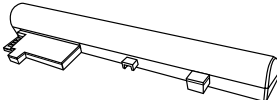
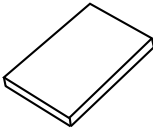
Accessories

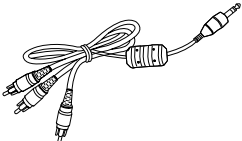
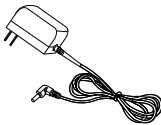
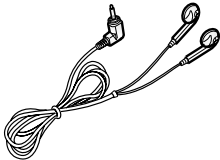

<p>Remote Control</p> 	<p>Rechargeable Battery</p> 	<p>Instruction Book</p> 	
<p>Cigarette Lighter Adapter Input : 12 V / 24 V Output : 12 V</p> 	<p>AV Adapter Cable</p> 	<p>AC To DC Adapter 13.5 V / 1.2 A</p> 	<p>Earphone</p> 

If disc features differ from the explanation in the manual

- Some functions or operations are disc-dependent and may not work in all cases. Follow the instructions shown on the screen. This manual only covers basic disc operations.
- ⓧ may appear during some operations. This mark indicates that the disc in use does not currently support operations explained in this manual.

Disc Type and Characteristics

This DVD player is capable of playing the following types of discs with corresponding logos:

Disc Types (Logos)	Recording Types	Disc Size	Max. Playing Time	Characteristics
DVD 	Audio + Video	12cm	Single-sided 240 min. Double-sided 480 min.	<ul style="list-style-type: none"> DVD contains excellent sound and video due to Dolby Digital and MPEG-2 system. Various screen and audio functions can be easily selected through the on-screen menu.
		8cm	Single-sided 80 min. Double-sided 160 min.	
VIDEO-CD 	Audio + Video	12cm	74 min.	<ul style="list-style-type: none"> Video with CD sound, VHS quality & MPEG-1 compression technology.
		8cm	20 min.	
AUDIO-CD 	Audio	12cm	74 min.	<ul style="list-style-type: none"> CD is recorded as a Digital Signal with better audio quality, less distortion and less deterioration of audio quality over time.
		8cm	20 min.	

I Play Region Number

Both the DVD player and the discs are coded by region. These regional codes must match in order for the disc to play. If the codes do not match, the disc will not play.

The Region Number for this player is described on the bottom housing of the player.

* Caution 1



• Play Region Number



• PAL broadcast system in U.K, France, Germany, etc.



• Stereo disc



• Digital Audio disc



• MP3 disc

NOTE:

* Discs which cannot be played with this player:

- DVD-ROM
- DVD-RAM
- CD-ROM
- CDV
- HD layer of super Audio CD

• CDGs play audio only, not graphics.

* Ability to play back may depend on recording conditions:

- DVD-R
- CD - RW
- DVD+RW, -RW
- Picture CD

* It may not play CD-R, CD-RW and DVD-R in some cases due to the type of disc or condition of the recording.

* It plays a VCD 2.0 disc like VCD 1.1 mode(MENU Off Mode)

* Caution 2

• Some playback functions of a DVD vary by manufacturer.

This DVD player reproduces the disc data according to guidelines provided by the disc manufacturer.

If  appears during disc operations, the disc manufacturer has placed a limit on that function.

Discs that cannot be played

1. Illegally manufactured discs

2. Discs with scratches

3. Discs with fingerprints, dirt, and debris.

- If the disc surface has dirt or scratches, **No Disc** will be displayed and the disc will not be played correctly.
- If the player encounters dirt or scratches while playing, video playback may be interrupted.(To clean a disc use a soft cloth without any cleaning agent, liquid or solvent. Only wipe from the center hole towards the outer edge, never in circular movement.)
- Some block-like patterns appear. When this occurs, your player will restore the image in 2~3 seconds.

About Copyrights

- Any kind of unauthorized and commercial duplication, public performance, broadcasting, renting, copying and making transmittable of the content of discs is strictly prohibited by law.
- This product is equipped with anti-copy protection device and connecting to a VCR for recording purposes results in a distorted picture.
- This product incorporates copyright protection technology that is protected by method claims of certain U.S. patents and other intellectual property rights owned by Macrovision Corporation and other rights owners. Use of this copyright protection technology must be authorized by Macrovision Corporation, and is intended for home and other limited viewing uses only unless otherwise authorized by Macrovision Corporation. Reverse engineering or disassembly is prohibited.

Description-Front Panel

I Front View

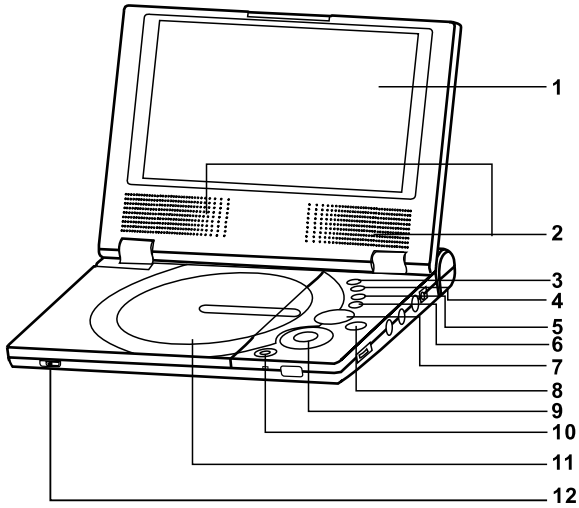

- 1. LCD
- 2. SPEAKER
- 3. INFO
- 4. MENU
- 5. RETURN
- 6. CLEAR
- 7. NAVIGATION (▲ . ▼ . ◀ . ▶)
- 8. ENTER (↵)
- 9. PLAY/PAUSE, REV-SKIP, FWD-SKIP, STOP
- 10. POWER
- 11. DVD DOOR
- 12. OPEN SWITCH

I Right View

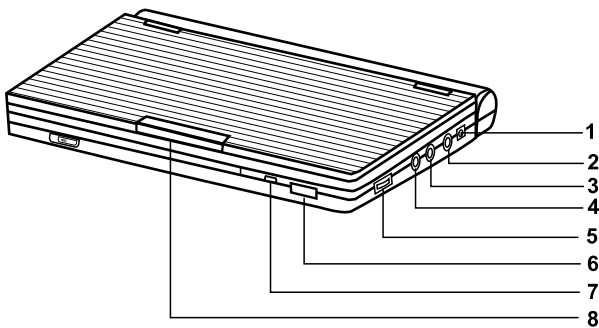

- 1. DC IN
- 2. A/V OUTPUT
- 3. HEADPHONE B
- 4. HEADPHONE A
- 5. VOLUME
- 6. IR REMOTE SENSOR
- 7. POWER/CHARGE INDICATED LED (RED/GREEN)
- 8. LCD OPEN

Description-Front Panel

I Bottom View

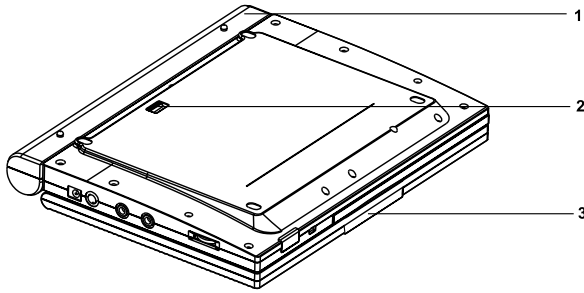

1. BATTERY PACK
2. RELEASE (Battery pack separation switch)
3. OPEN

I Battery pack separation method

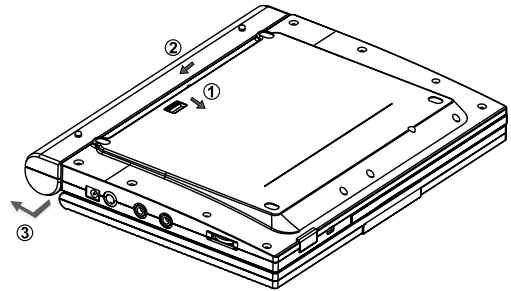

1. Press in the direction of the arrow.
2. Slide battery pack to the left, then out.

Tour of the Remote Control

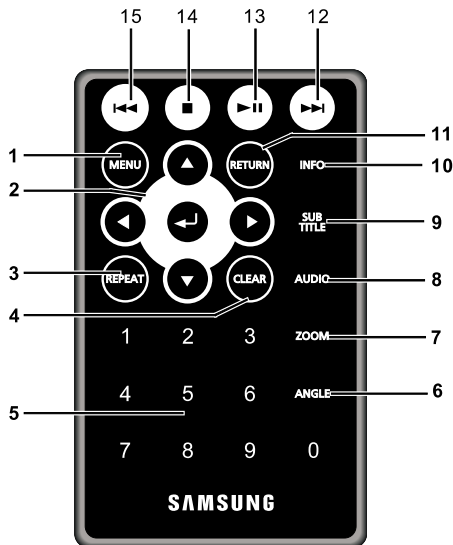

1. **MENU Button**
 - Brings up the DVD player's setup menu.
2. **ENTER/DIRECTION Buttons**
(UP/DOWN & LEFT/RIGHT buttons)
3. **REPEAT Button**
 - Allows you to repeat play a title, chapter, track, or disc.
4. **CLEAR Button**
 - Use to remove menus or status displays from the screen.
5. **Number Button**
 - Use to input the desired chapter number.
6. **ANGLE Button**
 - Use to access various camera angles on a DVD.
7. **ZOOM Button**
 - Use to enlarge the picture.
8. **AUDIO Button**
 - Use this button to access various audio functions on a disc.
9. **SUBTITLE Button**
10. **INFO Button**
 - Displays the current disc mode.
11. **RETURN Button**
 - Returns to the previous menu.
12. **Forward Skip Button**
 - Go to the next chapter or fast forward.
13. **PLAY/PAUSE Button**
 - Starts or pauses disc play.
14. **STOP Button**
 - Stops disc play
15. **Reverse Skip Button**
 - Returns to the previous chapter or reverse searches.

Using the Remote Control Unit

I Installing the Battery in the Remote

1. Remove the battery compartment in the direction of the arrow.
2. Place the lithium battery in the battery compartment and put the battery compartment cover back on the remote.
 - Match the polarities (+ and -) on the battery with the marks in the battery compartment. If the battery is inserted in the wrong direction, your remote control may not work correctly.

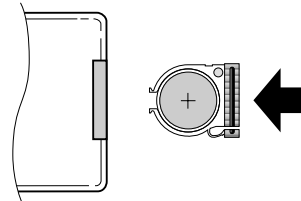
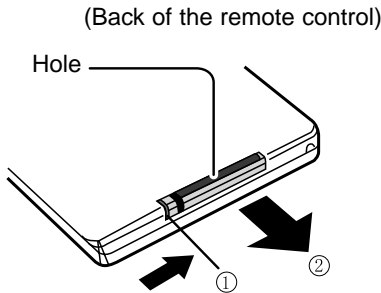

I Operating Range of Remote Control Unit

Important!

Do not subject the remote control unit to strong vibration or shock. Keep the remote control unit free from moisture and water.

Caution

- After battery replacement, your remote control unit may not work. If this occurs, remove the battery and re-insert.
- It may be difficult to operate the remote control unit if the remote control sensor on the DVD player is exposed to direct sunlight or strong artificial light. Try operating the remote away from such light sources.
- Remove the battery when not planning to use the remote control unit for a long period of time.

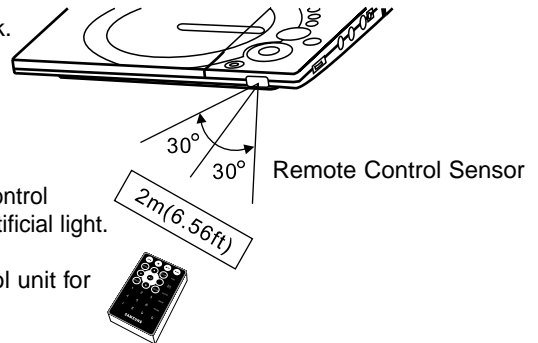

Connecting Headphones to the DVD

You can attach headphones with a stereo mini-jack plug (not supplied) to the PHONES jack for private listening. There are two jacks available.

I How to use headphones

1. Insert headphones into the A or B PHONES jack.
 - This jack is a stereo mini-jack.

Note: When headphones are connected to jack A, you will hear sound through the headphones and over the speakers. When connected to jack B, sound is heard through the headphones and is muted over the speakers

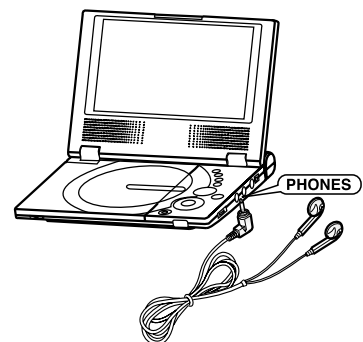

Headphone B disables the speakers.

Important!

1. Turn the headphone volume down to the minimum setting before connecting.
2. Adjust the volume level by using the VOLUME control dial.

Connecting to a TV

- Always turn off the DVD Player and TV before you connect any cables.

I To view video with a TV

1. Connect the DVD player to a TV with the supplied AV cable.
2. Turn on the TV.
3. Press the TV/VIDEO button on your TV to select the input from the DVD player.
4. Turn on the DVD player, and start playback.

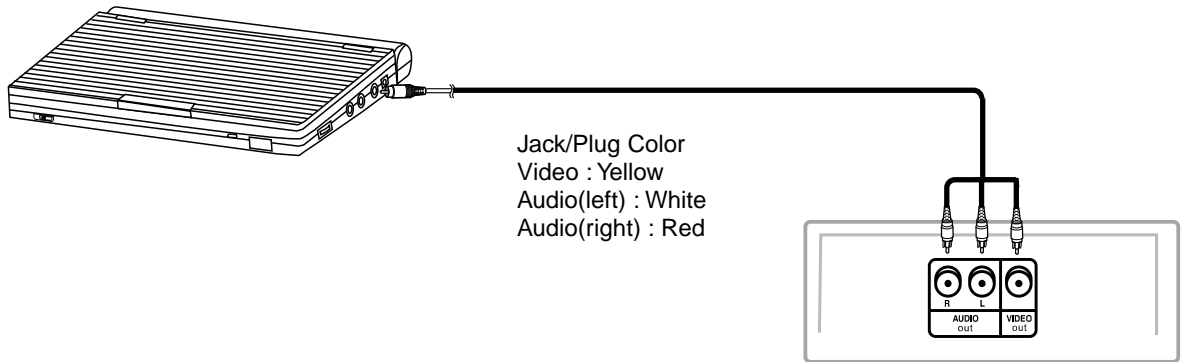

Caution

- If you wish to view video on your TV only, close the display panel of your DVD player. Playback will continue, but you still will be able to use the remote to control the DVD player.

Using the AC adapter

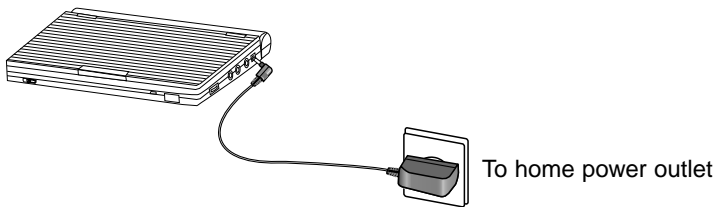

Important!

- Always turn off the DVD player before connecting or disconnecting the AC cord.
- Be sure to use the supplied AC adapter. Using a different type of adapter may cause malfunction or damage to the product.
- When the AC adapter is used for prolonged periods of time, the adapter may heat up. This is normal and is not a cause for concern.
- When not using the adapter, unplug it from the wall outlet.
- Keep the AC adapter free from moisture, cold, and dust. Otherwise, this can result in a risk of fire or electric shock.

Warning

- Only use the AC adapter supplied with this player.
- Be sure to unwind the AC adapter cable (DC output cable) before using, as electromagnetic interference may cause problems with other devices.
- Refer to pages 31 and 32 for details on car adapter connection.

Using the AC adapter

Important!

- Always turn off the DVD player when inserting or removing the AC adapter.
- Before storing the battery pack, make sure it is completely drained.
- Be sure to recharge the battery at least once every six months to ensure proper battery life.

Caution

- When charging or using the battery pack, it heats up. This is normal and is not a cause for concern.

Battery pack Charge/Recharge time

Model	DVD-L70A	DVD-L75A
Charge Time	Approx. 6.5 hours	Approx. 8 hours
Discharge Time	Approx. 2.5 hours	Approx. 4.2 hours

NOTE:

Connecting the battery pack to the AC Adapter:

- You can recharge the battery pack in the DVD player by turning off the player and connecting the AC adapter to the player.
- Charge time may be longer when using the battery pack in a cold environment.
- DVD continuous playing time is a reference indicating the maximum playing time at average speaker volume.
- The playback time may be shortened depending on the disc, surrounding temperature, battery pack conditions, and speaker volume.

Using the battery pack

Important!

- When inserting the battery pack, make sure that it is inserted correctly. Otherwise, your DVD player may malfunction.

I Charging the battery pack

Use the AC adapter (included) to charge the battery pack.

- Before charging, make sure that the battery pack is correctly seated.

Power charge Lamp

- Green light(on the front of the unit) will be on when charging.
- When the battery pack is fully charged, the light will turn off.

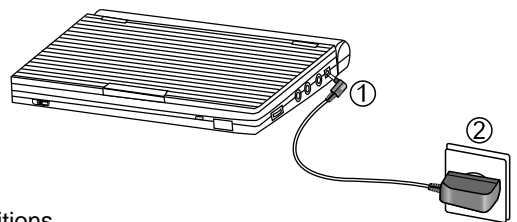

The playing time is affected by environmental temperature and conditions.

The playing time becomes very short in a cold environment. The continuous playing times

in the operating instructions are measured using a fully charged battery pack at 77°F(25°C).

As the environmental temperature and conditions may differ when you actually use the DVD, the remaining battery time may not be the same as the approximate continuous playing time given in these instructions.

NOTE:

- When the operation time is noticeably shorter than normal, it is time to buy a new battery.
- As the battery is completely used, the screen may be noisy intermittently.

Playing a Disc

I Before Play

After plugging in the player, the first time you press the POWER button, this screen comes up: Press the UP/DOWN buttons to select the language, and then press the ENTER button.

(This screen will only appear when you plug in the player for the first time.)

If the language for the startup screen is not set, the settings may change whenever you turn the power on or off. Therefore, make sure that you select the language you want to use.

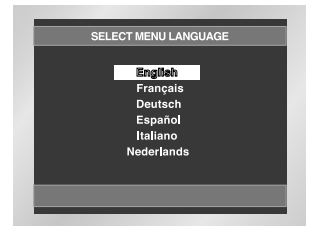

I Play

1. Move the OPEN switch to open the disc cover.
 - The disc cover opens up to around a 60-degree angle. Do not attempt to open the cover to an angle beyond this range. The cover may become damaged.
2. Place a disc gently into the tray.
 - You should hear and feel the disc snap firmly into place
 - Place a disc into the tray with the disc's label facing up.
3. Close the disc cover and then press the part marked "PUSH" until it clicks shut.

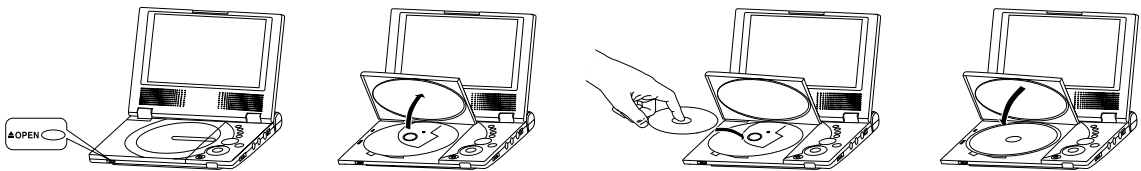

4. Stopping Play
 - Press the STOP (■) button during play.
5. Pausing Play

Press the PAUSE (▶||) button on the remote during play.

 - Screen stops, no sound.
 - To resume, press PLAY (▶||) button once again.
6. Slow Motion Play (DVD only)

Press and hold the ▶▶ button to choose the play speed between 1/8, 1/4 and 1/2 of normal during PAUSE mode.

 - No sound is heard during slow mode.
 - Press PLAY (▶||) to resume normal play.

NOTE: Reverse slow motion play will not work.

When you stop disc play, the player remembers where you stopped, so when you press PLAY (▶||) again, it will pick up where you left off.

(unless the disc is removed or the player is unplugged, or if you pressed the STOP (■) button twice.)

Important!

- Make sure that the disc is correctly placed. Otherwise, the disc and/or the DVD player may be damaged.
- If the disc is placed upside down in the disc tray or the region number of the DVD is not supported, No Disc will appear on the screen.

NOTE:

- If the player is left in the stop mode for more than one minute without any user interaction, a screen saver will be activated. Press the PLAY (▶||) button to resume normal play.
- This ⓪ icon indicates an invalid button press.
- Do not remove the disc until it has completely stopped.

Using the Search & Skip Functions

During play, you can search quickly through a chapter or track or use the skip function to jump to the next selection.

I Searching through a Chapter or Track

During play, press the SKIP (◀◀ or ▶▶) button on the remote.

- Press the SKIP (◀◀ or ▶▶) button on the remote for more than 2 seconds and press again or press continuously to search at a faster speed on a DVD, VCD or CD.
- Press the SKIP (◀◀ or ▶▶) button for less than 2 seconds to use the SEARCH feature. (To previous/next chapter or track)

DVD	2X, 8X, 32X, 128X
VCD	4X, 8X
CD	2X, 4X, 8X

I Skipping Tracks

During play, press the NEXT SKIP (▶▶) or BACK SKIP (◀◀) button less than 2 seconds.

- When playing a DVD, if you press the NEXT SKIP button, it moves to the next chapter. If you press the BACK SKIP button, it moves to the beginning of the chapter. One more press makes it move to the beginning of the previous chapter.
- When playing VCD or a CD, if you press the NEXT SKIP button, it moves to the next track. If you press the BACK SKIP button, it moves to the beginning of the track. One more press makes it move to the beginning of the previous track.
- If a track exceeds 15 minutes when playing a VCD and you press the NEXT SKIP button, it moves forward 5 minutes. If you press the BACK SKIP button, it moves backward 5 minutes.

Using the Display Function

I When Playing a DVD/VCD/CD/MPEG4

1. Press the INFO button during playback.
2. Use the UP/DOWN buttons to select the desired item.
3. Use the LEFT/RIGHT buttons to make the desired setup, then press ENTER.
4. To make the screen disappear, press the INFO button again.

Title To access the desired title when there is more than one in the disc. For example, if there is more than one movie on a DVD, each movie will be identified

Chapter Most of DVD discs are recorded in chapters so that you can quickly find a specific passage. (similar to tracks on an audio CD).

Time Allows playback of the film from a desired time. Input the desired time by pressing the number on Remote directly, and you can use direction buttons to set the time after pressing ENTER button.
Note: The numeric buttons can't work after pressing ENTER button.

Audio Refers to the language of the film soundtrack. In the example, the soundtrack is played in English 5.1CH. A DVD disc can have up to eight different soundtracks. The MP3, AC3 and WMA are supported.(DivX)
Note: Even when 5.1 channel is set, you will only hear 2 channel audio from the player.

Subtitle Refers to the subtitle languages available in the disc. You will be able to choose the subtitle languages or, if you prefer, turn them off from the screen. A DVD disc can have up to 32 different subtitles.

3D Sound A Surround effect is generated using two front speakers and headphones.

(DivX)

Size File Size has a relationship with resolution of a title. The larger file size is, the higher resolution is displayed. If the file resolution is small, it scales up automatically. So you can see the larger screen.

DVD



VCD



CD



MPEG4



Using the Disc and Title Menu

I Using the Disc Menu

1. Press the MENU button during playback.
2. Select **Disc Menu** using the UP/DOWN buttons, then press the RIGHT or ENTER button.



I Using the Title Menu

1. Press the MENU button during playback.
2. Select **Title Menu** using the UP/DOWN buttons, then press the RIGHT or ENTER button.



NOTE:

- Depending on the disc, the Title and Disc Menus may be different.
- Title Menu will only be displayed if there are at least two titles in the disc.

Using the Function Menu

I Using the Function Menu

1. Press the MENU button during playback.
2. Use the UP/DOWN buttons to highlight Function, then press the RIGHT or ENTER button.
3. Function selection screen appears, Info, Zoom, Bookmark, Repeat and EZ View.
 - Info (refer to page 13)
 - Zoom (refer to page 19)
 - Bookmark (refer to page 18)
 - Repeat (refer to page 15)
 - EZ View (refer to page 16)
4. Use the UP/DOWN button to highlight one of the 5 functions. Then press the RIGHT or ENTER button to access the function.



NOTE:

- You can use also directly select Info, Zoom, Repeat using their respective buttons on the remote.

Repeat Play

Repeat the current track, chapter, title, a chosen section (A-B), or all of the disc.

I When playing a DVD/VCD/CD

1. Press the REPEAT button on the remote. Repeat screen appears.
2. Select **Chapter**, **Title** or **A-B** using the LEFT/RIGHT buttons.
 - Chapter (📄) : repeats the chapter that is playing.
 - Title (📀) : repeats the title that is playing.
 - A-B : repeats a segment of the disc that you select.
3. Press ENTER.
4. To return to normal play, press REPEAT again, then press the LEFT/RIGHT buttons to select **Off** and press ENTER.

DVD

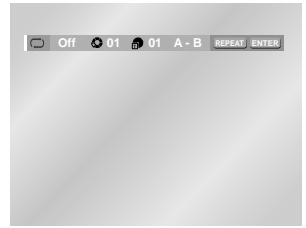

VCD/CD

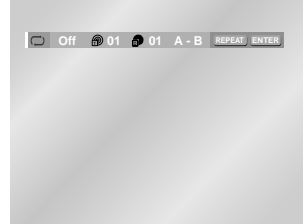

Repeat A-B:

1. Select "A" using the LEFT/RIGHT buttons in REPEAT On-Screen Display to select the point where the function starts(A).
2. Press ENTER.
3. Press ENTER again to select the point where the function ends(B).
 - A-B REPEAT does not allow you to set point (B) until at least 6 seconds has elapsed after point (A) has been set.

NOTE:

- DVD repeats play by chapter or title, CD and VCD repeat play by disc or track.
- Depending on the disc, the Repeat function may not work.
- There're "track, folder, random, off" repeat but no A-B repeat function when playing WMA/MP3. (Refer to page 19)

Slow Repeat play

This feature allows you slowly to repeat scenes containing sports, dancing, musical instruments being played etc. so you can study them more closely.

I When playing a DVD/VCD

1. During play, press the PAUSE (▶||) button on the remote.
2. By pressing the ▶▶ button, you can select slow motion play for 1/8, 1/4 or 1/2 of normal speed.
3. Select "A" using the LEFT/RIGHT buttons in the REPEAT OSD to select the point where the function starts(A).
4. Press ENTER.
5. Press ENTER again to select the point where the function ends(B).

NOTE:

- The disc will play from A to B repeatedly at the speed you chose.
- To terminate the function, press the 'CLEAR' button and then press 'PLAY'.
- A-B REPEAT does not allow you to set point (B) until at least 6 seconds at normal speed has elapsed after point (A) has been set.

Adjusting the Aspect Ratio(EZ View)

I To play back using aspect ratio(DVD)

1. Press the MENU button during playback.
2. Use the UP/DOWN buttons to highlight Function, then press the RIGHT or ENTER button.
3. Select EZ View using UP/DOWN and press enter to show the present Aspect Ratio.
4. Press ENTER consecutively to change the aspect ratio.

I If you are using a 16:9 TV

1. For 16:9 aspect ratio discs

- **Wide Screen**

Displays the content of the DVD title in 16:9 aspect ratio.

- **Screen Fit**

The top and bottom of the screen are cut off. When playing a 2.35:1 aspect ratio disc, the black bars at the top and bottom of the screen will disappear. The picture will look vertically stretched. (Depending on the type of disc, the black bars may not disappear completely.)

- **Zoom Fit**

The top, bottom, left and right of the screen are cut off and the central portion of the screen is enlarged.

2. For 4:3 aspect ratio discs

- **Normal Wide**

Displays the content of the DVD title in 16:9 aspect ratio. The picture will look horizontally stretched.

- **Screen Fit**

The top and bottom of the screen are cut off and the full screen appears. The picture will look vertically stretched.

- **Zoom Fit**

The top, bottom, left and right of the screen are cut off and the central portion of the screen is enlarged.

- **Vertical Fit**

When a 4:3 DVD is viewed on a 16:9 TV, black bars will appear at the left and right of the screen in order to prevent the picture from looking horizontally stretched.

I If you are using a 4:3 TV

1. For 16:9 aspect ratio discs

- **4:3 Letter Box**

Displays the content of the DVD title in 16:9 aspect ratio. The black bars will appear at the top and bottom of the screen.

- **4:3 Pan Scan**

The left and right portions of the screen are cut off and the central portion of the 16:9 screen is displayed.

- **Screen Fit**

The top and bottom portions of the screen are cut off and the full screen appears. The picture will look vertically stretched.

- **Zoom Fit**

The top, bottom, left and right portions of the screen are cut off and the central portion of the screen is enlarged.



2. For 4:3 aspect ratio discs

- **Normal Screen**

Displays the content of the DVD title in 4:3 aspect ratio.

- **Screen Fit**

The top and bottom portions of the screen are cut off and the full screen appears. The picture looks vertically stretched.

- **Zoom Fit**

The top, bottom, left and right portions of the screen are cut off and the central portion of the screen is enlarged.

NOTE:

- This function may behave differently depending on the type of disc.

Selecting the Audio Language

You can select a desired language quickly and easily with the AUDIO button.

I Using the AUDIO button (DVD/VCD/CD/MPEG4)

1. Press the AUDIO button on the remote.
2. The Audio changes when the button is pressed repeatedly.
The audio languages are represented by abbreviations.
3. Press the AUDIO button to select Stereo, Left or Right. (On VCD/CD)

DVD



VCD/CD

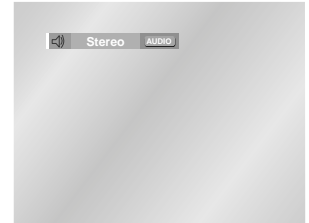

MPEG4



NOTE:

- This function depends on what languages are encoded on the disc and may be available with all DVDs.
- A DVD disc can contain up to 8 audio languages.
- **How to have the same audio language come up whenever you play a DVD;** Refer to "Setting Up the Language Features" on page 24 and 25.

Selecting the Subtitle Language

You can select a desired subtitle quickly and easily with the SUBTITLE button.

I Using the SUBTITLE button (DVD/MPEG4)

1. Press the SUBTITLE button on the remote.
2. The subtitle changes when the button is pressed repeatedly.
3. To turn off the display, press the CLEAR or RETURN button.
-The subtitle languages are represented by abbreviations.

DVD



MPEG4

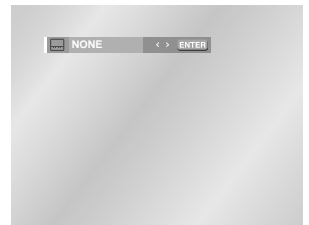

NOTE:

- This function depends on what languages are encoded on the disc and may be available with all DVDs.
- A DVD disc can contain up to 32 subtitle languages..
- **How to have the same subtitle language come up whenever you play a DVD;** Refer to "Setting Up the Language Features" on page 24 and 25.

Using the Bookmark Function

The Bookmark function lets you select parts of a DVD or VCD so that you can quickly find the section at a later time.

I Using the Bookmark Function (DVD/VCD)

1. During play, press the MENU button on the remote.
2. Use the UP/DOWN buttons to highlight Function, then press the RIGHT or ENTER button.
3. Select Bookmark using the UP/DOWN button and then press ENTER. The Bookmark icons will be displayed.
4. Highlight “_” and press ENTER to mark the point you want and the mark will change to a number. Press CLEAR to delete the bookmark.

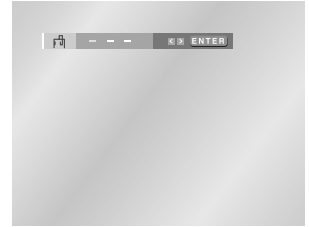

I Recalling a Marked Scene

1. During play, press the MENU button on the remote.
2. Use the UP/DOWN buttons to highlight Function, then press the RIGHT or ENTER button.
3. Select Bookmark using the UP/DOWN button and then press ENTER. The Bookmark icons will be displayed.
4. Use the LEFT/RIGHT buttons to select a marked scene.
5. Press the PLAY (▶) button to skip to the marked scene.
6. Press CLEAR to delete this setting

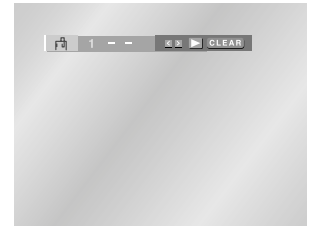

NOTE:

- Up to three scenes may be marked at a time.
- Depending on the disc, the Bookmark function may not work.

Changing the Camera Angle

When a DVD contains multiple angles of a particular scene, you can select the Angle function.

I Using the ANGLE button

Press the ANGLE button to see if an ANGLE (📷) mark is present at the upper left hand corner of the screen.

1. When an ANGLE mark is shown, press the ANGLE button, then an ANGLE select icon will appear at the upper hand corner of the screen.
2. Press the ANGLE button to select the desired screen angle.
3. To turn off the display, press the CLEAR button.

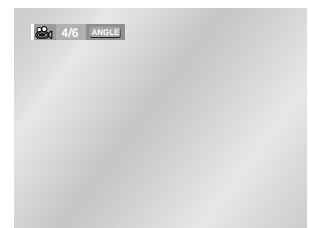

NOTE:

- If the disc has only one angle, this feature won't work. Currently, very few discs have this feature.

Using the Zoom & 3D Sound Functions

I Using the Zoom Function (DVD/VCD)

1. During play or pause mode, press the ZOOM button on the remote.
A Zoom mark will be displayed on screen.
2. Use the UP/DOWN or LEFT/RIGHT button to select the part of the screen you want to zoom in on.
3. Press the ENTER button.
 - Press ENTER to zoom in 2X/4X/2X/Normal in order. (DVD)
 - Press ENTER to zoom in 2X/Normal in order.(VCD)

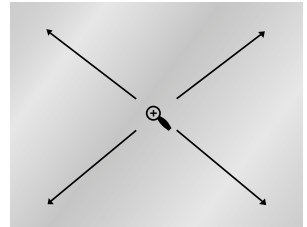

I Using the 3D Sound Function (DVD)

The simulated surround effect depends on the disc contents. If you connect the unit to your stereo system, you can enhance sound quality and produce a greater surround effect. This feature is useful when you are using the DVD player with a two channel stereo through the analog outputs. (Discs which are recorded with LPCM, MPEG or DTS will not work.)

1. During play, press INFO button. Use the UP/DOWN buttons to select "3D Sound" item.
2. Press the LEFT/RIGHT buttons to turn the 3D Sound feature on or off.



NOTE:







- Depending on the disc, the Zoom and 3D Sound function may not work.

Clips Menu for MP3/WMA/JPEG/MPEG4

Discs with MP3/WMA/JPEG/MPEG4 contain individual songs or pictures that can be organized into folders as shown below. They are similar to how you use your computer to put files into different folders.

1. Open the disc cover.
2. Place the disc in the player.
 - Place the disc with the labeled side up.
3. Close the cover.
 - The cover is closed and you should get a screen that looks like the one to the right.

-  : Name of currently playing file.
-  : Current Playback Time.
-  : Current Playback Mode : There are 4 modes.
They can be selected in order by pressing the REPEAT button.
 - **Off** : Normal Playback
 - **Track** : Repeats the current track.
 - **Folder** : Repeats the current folder.
 - **Random** : Files in the disc will be played in random order.

-  : MP3 file icon.
-  : JPEG file icon.
-  : WMA file icon.
-  : AVI file icon.
-  : Folder icon.
-  : Current Folder icon.

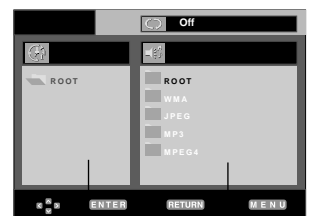

Parent Folder, Current Folder and Peer Folders Folders and Files in Current Folder

Folder Selection

The folder can only be selected in the Stop mode.

- To select the Parent Folder
Press the RETURN button to go to Parent folder, or use the UP/DOWN buttons to select “..” and press ENTER to go to the parent folder.
- To select the Peer Folder
Use the LEFT/RIGHT buttons to highlight left window.
Use the UP/DOWN buttons to select the desired folder, then press ENTER.
- To select the Sub-Folder
Use the LEFT/RIGHT buttons to highlight right window.
Use the UP/DOWN buttons to select the desired folder, then press ENTER.

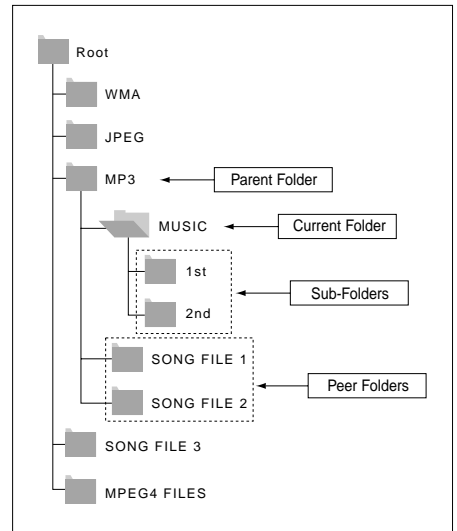

MP3/WMA Playback

1. Open the disc cover.
2. Place the disc in the player.
- Place the disc with the labeled side up.
3. Close the cover.
- The cover is closed and you should get a screen that looks like the one below.

I MP3/WMA Play Function

1. Select the desired folder.
2. Use the UP/DOWN or LEFT/RIGHT buttons to select a song file.
3. Press ENTER to begin playback of the song file.



I Repeat/Random playback

Press the REPEAT button to change playback mode.

There are 4 modes: Off, Track, Folder and Random.

- Off : Normal Playback
- Track : Repeats the current song file.
- Folder : Repeats the song files which have the same extension in the current folder.
- Random : Song files which have the same extension will be played in random order.

* To resume normal play, press the CLEAR button.

MP3/WMA Playback

I CD-R MP3/WMA discs

When you record MP3/WMA files on CD-R, please refer to the following.

- **Your MP3 or WMA files should be ISO 9660 or JOLIET format.**

ISO 9660 format and Joliet MP3 or WMA files are compatible with Microsoft's DOS and Windows, and with Apple's Mac. This format is the most widely used.

- **When naming your MP3 or WMA files, do not exceed 8 characters, and enter “.mp3, .wma” as the file extension.**

General name format of: Title.mp3. or Title.wma. When composing your title, make sure that you use 8 characters or less, have no spaces in the name, and avoid the use of special characters including: (.,/, \, =, +).

- **Use a decompression transfer rate of at least 128 Kbps when recording MP3 files.**

Sound quality with MP3 files basically depends on the rate of compression/decompression you choose. Getting audio CD quality sound requires an analog/digital sampling rate, that is conversion to MP3 format, of at least 128 Kbps and up to 160 Kbps. However, choosing higher rates, like 192 Kbps or more, only rarely give better sound quality. Conversely, files with decompression rates below 128 Kbps will not be played properly.

- **Use a decompression transfer rate of at least 64Kbps when recording WMA files.**

Sound quality with WMA files basically depends on the rate of compression/decompression you choose. Getting audio CD quality sound requires an analog/digital sampling rate, that is conversion to WMA format, of at least 64Kbps and up to 192Kbps. Conversely, files with decompression rates below 64Kbps or over 192Kbps will not be played properly.

- **Do not try recording copyright protected MP3 files.**

Certain “secured” files are encrypted and code protected to prevent illegal copying. These files are of the following types: Windows Media™(registered trade mark of Microsoft Inc) and SDMI™ (registered trade mark of The SDMI Foundation). You cannot copy such files.

- **Important:** The above recommendations cannot be taken as a guarantee that the DVD player will play MP3 recordings, or as an assurance of sound quality. You should note that certain technologies and methods for MP3 file recording on CD-Rs prevent optimal playback of these files on your DVD player (degraded sound quality and in some cases, inability of the player to read the files).

- This unit can play a maximum of 3000 files and 300 folders per disc.

MPEG4 Playback

I MPEG4 Play Function

AVI files are used to contain the audio and video data. Only AVI format files with the “.avi” extensions can be played.

1. Open the disc tray. Place the disc on the tray. Close the tray.
2. Press the UP/DOWN or LEFT/RIGHT buttons to select an avi file (DivX/XviD), then press the ENTER button.

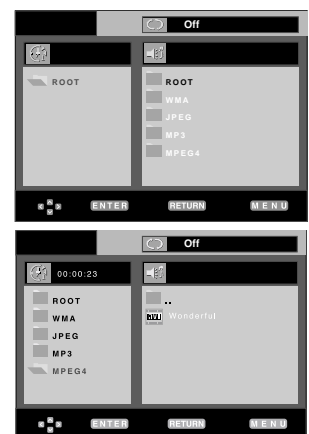

I Repeat Playback

Press the **REPEAT** button to change playback mode. There are 4 modes, such as **Off**, **Folder**, **Title** and **A-B** (a distance between two points appointed by user).

- Folder : Repeats the AVI files which have the same extension in the current folder.
- Title : repeats the title that is playing.
- A-B : repeats a segment of the file that you select.

MPEG4 Playback

I MPEG4 Function Description

Function	Description	Reference page
Skip (◀◀ or ▶▶)	During play, press the ◀◀ or ▶▶ button, it moves forward or backward 5 minutes.	-
Search (◀◀ or ▶▶)	During play, press the SERACH (◀◀ or ▶▶) button and press again to search at a faster speed. Allows you to search at a faster speed in an AVI file. (2X, 4X, 8X)	-
Slow Motion Play	Allows you to search at a slower speed in an AVI file. (1/8X, 1/4X, 1/2X)	P 12
ZOOM	2X/4X/2X/Normal in order	P 19

- These functions may not work depending on MPEG4 file.

NOTE:

- Some MPEG4 files created on a personal computer may not be play back.
That is why Codec Type, Version and Higher resolution over specification is not supported.
- This unit supports CD-R/RW written in MPEG4 in accordance with the "ISO9660 format".

I CD-R AVI file

This unit can play the following video compression formats within the AVI file format:

- DivX 3.11 contents
- DivX 4 contents (Based on MPEG4 Simple Profile)
- DivX 5 contents (MPEG4 simple profile plus additional features such as bi-directional frames. Qpel and GMC are also supported.)
- XviD MPEG4 compliant Contents.

This unit supports all resolutions up to maximum below.

DivX3.11 & DivX4 & XviD	DivX5
Bitrate may fluctuate: Device may skip decoding the high bitrate portions and begin decoding again when Bitrate returns to normal.	720 x 480 @30fps 720 x 576 @25fps : Maximum bitrate : 4Mbps

Picture CD Playback

1. Select the desired folder.
 2. Use the UP/DOWN buttons to select a Picture file in the clips menu and then press ENTER.
- Select the Album icon in the menu and press ENTER to view a Photo CD.
 - Use the UP/DOWN or LEFT/RIGHT buttons on the remote control to select the picture you want to view and then press the ENTER button. (Press the PLAY (▶) button if you want to play it in the Slide Show mode.)
 - Press the UP/DOWN or LEFT/RIGHT buttons on the remote control to display the menu again.
 - : Return to the Album Screen.
 - To see the next 6 pictures, press the ▶▶ button.
 - To see the previous 6 pictures, press the ◀◀ button.
 - : Each time the ENTER button is pressed, the picture rotates 90 degrees clockwise.
 - : Each time the ENTER button is pressed, the picture is enlarged up to 4X.
(Normal → 2X → 4X → 2X → Normal)
 - : The unit enters slide show mode.
- *Before beginning the Slide Show, the picture interval must be set.
- : When this icon is selected and ENTER is pressed, the pictures change automatically with about a 6 second interval.
 - : The pictures change automatically with about a 12 second interval.
 - : The pictures change automatically with about a 18 second interval.
- *Depending on the file size, each interval between images may take longer or shorter than the manual suggests.

NOTE:

- If no buttons on the remote control are pressed for 10 seconds, the menu will disappear and the selected item will be played. Press the UP/DOWN or LEFT/RIGHT buttons on the remote control to display the menu again.
- Press the STOP button to return to the Clips menu.
- When playing a Kodak Picture CD, the unit displays the Photo directly, not the clip menu.

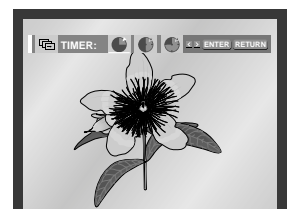
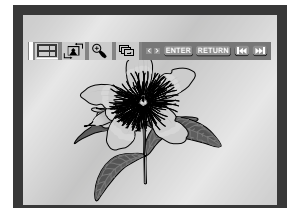

Picture CD Playback

I CD-R JPEG Discs

- Only files with the “.jpg” and “.JPG” extensions can be played.
- If the disc is not closed, it will take longer to start playing and not all of the recorded files may be played.
- Only CD-R discs with JPEG files in ISO 9660 or Joliet format can be played.
- The name of the JPEG file may not be longer than 8 characters and should contain no blank spaces or special characters (. / = +).
- Only a consecutively written multisession disc can be played. If there is a blank segment in the multisession disc, the disc can be played only up to the blank segment.
- A maximum of 3000 images can be stored on a single CD.
- Kodak Picture CDs are recommended.
- When playing a Kodak Picture CD, only the JPEG files in the pictures folder can be played.
- Kodak Picture CD : The JPEG files in the pictures folder can be played automatically.
- Konica Picture CD : If you want to see the Picture, select the JPEG files in the clips menu.
- Fuji Picture CD : If you want to see the Picture, select the JPEG files in the clips menu.
- QSS Picture CD : The unit cannot play QSS Picture CD.
- If the number of files in 1 Disc is over 3000, only 3000 JPEG files can be played.
- If the number of folders in 1 Disc is over 300, only JPEG files in 300 folders can be played.

Using the Setup Menu

The Setup menu lets you customize your DVD player by allowing you to select various language preferences, set up a parental level, even adjust the player to the type of television screen you have.

1. With the unit in Stop mode, press the MENU button.
Select **Setup** using UP/DOWN buttons, then press the RIGHT or ENTER button.



❶ **Language Setup** : Setup of the Language.

❷ **Display Setup** : Setup of the Display Options.
Use to select which type of screen you want to watch and several display options.

❸ **Parental Setup** : Setup of the Parental Level.
Allows users to set the level necessary to prevent children from viewing unsuitable movies such as those with violence, adult subject matter, etc.

❹ **DivX(R) Registration** : Please use the Registration code to register this player with the DivX(R) Video On Demand format. To learn more go to www.divx.com/vod.

2. Use the UP/DOWN buttons on the remote to access the different features.
3. Press the ENTER button to access the sub features.

To make the setup screen disappear after setting up, press the MENU button again.

NOTE:

- **How to make the Setup menu disappear or return to menu screen during set up;**
Press RETURN or LEFT button.
- Depending on the disc, some Setup Menu selections may not be available.

Setting Up the Language Features

If you set the player menu, disc menu, audio and subtitle language in advance, they will come up automatically every time you watch a movie.

I Using the Player Menu Language

1. With the unit in Stop mode, press the MENU button.
2. Select **Setup** using UP/DOWN buttons, then press the RIGHT or ENTER button.
3. Select **Language Setup** using UP/DOWN buttons, then press the RIGHT or ENTER button.
4. Select **Player Menu** using UP/DOWN buttons, then press the RIGHT or ENTER button.
5. Use the UP/DOWN buttons to select the desired language.
6. Press the ENTER button.
 - The language is selected and the screen returns to Setup menu.
 - To make the Setup menu disappear, press the RETURN or LEFT button.

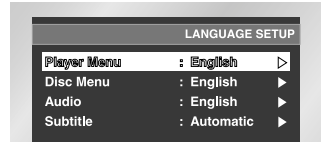

I Using the Disc Menu Language

This function changes the text language only on the disc menu screens.

1. With the unit in Stop mode, press the MENU button.
2. Select **Setup** using UP/DOWN buttons, then press the RIGHT or ENTER button.
3. Select **Language Setup** using UP/DOWN buttons, then press the RIGHT or ENTER button.
4. Select **Disc Menu** using UP/DOWN buttons, then press the RIGHT or ENTER button.
5. Use the UP/DOWN buttons to select the desired language.
 - Select "Others" if the language you want is not listed.
6. Press the ENTER button.
 - The language is selected and the screen returns to Setup menu.

I Using the Audio Language

1. With the unit in Stop mode, press the MENU button.
2. Select **Setup** using UP/DOWN buttons, then press the RIGHT or ENTER button.
3. Select **Language Setup** using UP/DOWN buttons, then press the RIGHT or ENTER button.
4. Select **Audio** using UP/DOWN buttons, then press the RIGHT or ENTER button.
5. Press the UP/DOWN buttons to select the desired language.
 - Select "Original" if you want the default soundtrack language of the disc to be used.
 - Select "Others" if the language you want is not listed.
6. Press the ENTER button.
 - The language is selected and the screen returns to Setup menu.



Setting Up the Language Features

I Using the Subtitle Language

1. With the unit in Stop mode, press the MENU button.
2. Select **Setup** using UP/DOWN buttons, then press the RIGHT or ENTER button.
3. Select **Language Setup** using UP/DOWN buttons, then press the RIGHT or ENTER button.
4. Select **Subtitle** using UP/DOWN buttons, then press the RIGHT or ENTER button.
5. Use the UP/DOWN buttons to select the desired language.
 - Select "Automatic" if you want the subtitle language to be the same as the language selected as the audio preference.
 - Select "Others" if the language you want is not listed. Some discs may not contain the language you select as your initial language; in that case the disc will use its original language setting.
6. Press the ENTER button.
 - The language is selected and the screen returns to Setup menu.



NOTE:

- If the selected language is not recorded on the disc, the original pre-recorded language is selected.
- **How to make the Setup menu disappear or return to menu screen during set up;** Press RETURN or LEFT button.

I Using the DivX Subtitle Language

1. With the unit in Stop mode, press the MENU button.
2. Press the UP/DOWN buttons to select **Setup**, then press the RIGHT or ENTER button.
3. Press the UP/DOWN buttons to select **Language Setup**, then press the RIGHT or ENTER button.
4. Press the UP/DOWN buttons to select **DivX Subtitle**, then press the RIGHT or ENTER button.
5. Press the UP/DOWN buttons to select the desired language, then press the RIGHT or ENTER button.
 - The language is selected and the screen returns to setup menu.
 - To make the setup menu disappear, press the MENU button.



Western	English, Breton, Catalan, Danish, Dutch, Faroese, Finnish, French, Gaelic, German, Icelandic, Irish, Italian, Norwegian, Portuguese, Spanish and Swedish
Central	English, Albanian, Croatian, Czech, Hungarian, Polish, Romanian, Slovak, Slovene and Serbian(Latin)
Greek	English and modern Greek
Cyrillic	English, Russian, Bulgarian, Belorussian, Macedonian, Moldavian, Serbian(Cyrillic), Ukrainian

Setting Up the Display Options

1. With the unit in Stop mode, press the MENU button.
2. Select **Setup** using UP/DOWN buttons, then press the RIGHT or ENTER button.
3. Select **Display Setup** using UP/DOWN buttons, then press the RIGHT or ENTER button.
4. Use the UP/DOWN buttons to select the desired item. Then press the RIGHT or ENTER button.



TV Aspect

Depending on the type of television you have, you may want to adjust the screen setting (aspect ratio).

1. **4:3 Letter Box** :
Select when you want to see the total 16:9 ratio screen DVD supplies, even though you have a TV with a 4:3 ratio screen. Black bars will appear at the top and bottom of the screen.
2. **4:3 Pan Scan** :
Select this for conventional size TVs when you want to see the central portion of the 16:9 screen. (Extreme left and right side of movie picture will be cut off.)
3. **16:9 Wide** :
You can view the full 16:9 picture on your widescreen TV.

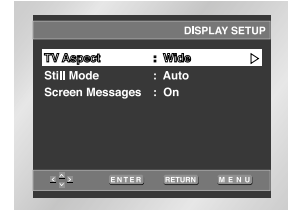

Still Mode

These options will help prevent picture shake in still mode and display small text clearer.

1. **Auto** : When selecting Auto, Field/Frame mode will be automatically converted.
2. **Field** : Select this feature when the screen shakes in the Auto mode.
3. **Frame** : Select this feature when you want to see small letters more clearly in the Auto mode.



Screen Messages

Use to turn on-screen messages On or Off.

Setting Up the Parental Control

The Parental Control function works in conjunction with DVDs that have been assigned a rating level which helps you control the types of DVDs that your family watches. There are up to 8 rating levels on a disc.

1. With the unit in Stop mode, press MENU button. The Setup Menu screen appears.
2. Select **Setup** using UP/DOWN buttons, then press the RIGHT or ENTER button.
3. Select **Parental Setup** using UP/DOWN buttons, then press the RIGHT or ENTER button.
4. Use RIGHT or ENTER to select **Yes** if you want to use a password.
The **Enter Password** screen appears.
5. Set your password with the numeric key /LEFT/RIGHT buttons and press the ENTER button. The **Re-enter Password** screen appears to confirm the password. Select your password again.
The Parental Control screen appears ().

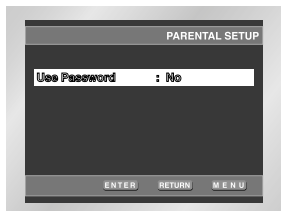
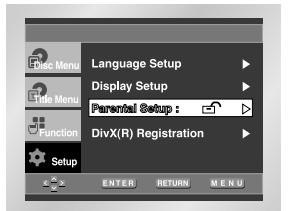

About the Rating Level ;

The Rating Level will work only when **Use Password** is set to Yes. To unlock the player, (use RIGHT or ENTER to select No.) Use numeric key to select **Rating Level**. Press ENTER.

- Use UP/DOWN button to select the level(e.g. Level 6) and press ENTER.
- Discs that contain Level 7 or higher will now not play.
- To cancel the rating level and unlock the player, use RIGHT or ENTER to select No in Use Password.

About the Change Password ;

- Use numeric key to select Change Password.
- Press ENTER. The Change Password screen appears.
- Select your new password. Select the new password again.

NOTE:

- **How to make the Setup menu disappear or return to menu screen during set up;**
Press RETURN or LEFT button.
- If you have forgotten your password, see Forgot Password in the Troubleshooting Guide.

Cautionary Notes

I Cautions on Using the Player

- **Avoid magnetic environments.**
Using the player under strong fluorescent lighting, in a car, near a TV or magnetic object may affect video quality.
- **Be sure to remove the disc, turn off the player, and remove the battery pack after use.**
- **If used near a broadcast station or power transmission tower, the video may become distorted due to interference.**
- **Do not drop the player or subject it to strong vibration or shock.**
- **Do not place the player near a lamp.**
Heat from the incandescent light bulbs may cause deformation or malfunction.
- **Always observe the rules regulating the use of electrical devices on airplanes.**
- **Do not expose this product to high temperature and humidity.**
This product can be operated within a temperature range of 10°C~30°C and humidity range of 30%~80%. Do not expose this product to direct sunlight or in a car with its windows closed. Doing so may result in deformation of casing and circuitry as well as cause fire or bodily injury.
- **Do not let water, sand, dust, or other foreign objects in the player. Avoid using or storing the player in a place where there is smoke, steam, or moisture.**
Doing so may cause malfunction or mold on the pick-up lens. Keep the player in a well-ventilated area.
- **When using the player in cold environments, the color LCD screen may not be visible immediately after the power is turned on.**
This is not a malfunction. Do not operate the player in temperatures below 10°C.
- **Be especially careful not to scratch the pick-up lens during loading/unloading of the disc, or cleaning.**
Doing so may result in malfunction.

I When Moving the Player

- **Be sure to remove the disc from the player before packing for moving.**
It is recommended that you also remove the disc from the player and turn off the power when not using the player.

Saving Power

- **It is recommended that you turn off the power to the DVD player when not in use.**
If you are not going to use it for prolonged period of time, unplug the power cord from the wall outlet.

Maintenance of LCD Screen

- **To keep the screen clean, turn off the power and then wipe with a soft, dry cloth.**

About LCD Screen

- This LCD panel is designed with the latest technology, ensuring 99.99% of active pixels.
- * Do not press on the LCD screen

Cautionary Notes

I Cautions on Using Battery pack

Danger!

Always follow the safety information below when using the battery pack. Otherwise, a short circuit, overheating, smoke, fire, or damage to the product may result.

1. Never disassemble or modify the battery pack in any way. Do not touch the terminal of the battery pack with a metal object.
2. Do not let any metal object inside the battery pack.
3. Do not place the battery pack in direct sunlight, dashboard of a vehicle, or high temperature.
4. Do not expose the battery pack to water, fire, or heat.
5. Always use the included AC adapter when charging the battery pack.
6. This battery pack is designed exclusively for your portable DVD player. Do not use it with other devices.

Warning!

1. Do not drop or subject to strong vibration.
2. Keep out of reach of children.
3. The battery pack may leak fluid that is harmful to your eyes.
If this fluid gets in your eyes, wash eyes immediately with large amounts of running water and get medical attention immediately.
If the fluid gets on your skin or clothing, wash immediately with water.

Caution!

1. When not using the battery pack, remove it and store in a cool place.
2. Do not use the AC adapter or battery pack for a prolonged period of time during recharging. You might get a low temperature burn.
3. Keep the battery pack free from smoke, steam, moisture, and dust.
 - Do not place the battery pack near a kitchen, heater, or any other place where there is smoke or steam. Doing so may result in fire or electric shock.
 - Avoid direct sunlight, heater, or high temperature place. etc, inside of a car. It can cause explosion or fire. Doing so may cause a short circuit, overheating, smoke, fire, or damage to the product.
4. Using the battery pack under 10°C or over 30°C can cause reduced battery life.

After a Recharge, store the Battery pack separately.

- This battery pack is a lithium ion battery. Even when not in use, power will drain slowly. So use a fully charged battery pack.
- Recharge until the charge lamp stays on green. A partial charging of the battery pack decreases the overall lifetime of the battery.

Cautions on Charging Battery pack

- Charge within the surrounding temperature range of 10°C~30°C. Charging at a low surrounding temperature slows down the charging time and decreases the battery pack. You cannot fully charge the battery pack at high temperature.
- If the DVD player is overheated and the battery pack's internal temperature goes up to a certain level, you will not be able to charge the battery pack. (The lamp flashes quickly and the light does not come on.) In this case, remove the battery pack. After the internal temperature reaches a safe level, charging will begin automatically.
- The battery pack becomes warm during recharge or use. This is normal and is not a cause for concern. A hot battery pack may take longer to charge or may not be charged at all. Wait until the battery pack cools down before charging.

Battery pack Life and Use (Low Temperature)

- The lifetime of the battery pack is limited.
Power is slowly drained even when not using. Though it varies for differing storage conditions, the battery pack stored unused for a year has a much shorter lifetime.
If the battery pack does not last long even after a full charge, you might have to replace it with a new one.
- Total operating time of the battery pack becomes much shorter when used at temperatures below 10°C.
Electrical energy is discharged due to internal chemical action of the battery pack.
A very low temperature may impede this chemical action and shortens the total operating time.

Caution

- Be sure to use only the battery pack exclusively designed for your DVD player.

NOTE:

- When not using the DVD player, always turn off the power to conserve the battery pack.
If the AC adapter is connected to the player, charge the battery pack with the power to the player turned off.

Cautionary Notes

Cautions on Storing Battery pack

- Even when not in use, power is consumed continuously. To reduce the power consumption, follow the procedure below.
- 1. Remove the battery pack from the DVD player after every use.
- 2. When not using the DVD player, turn off the power. If the player is left in the standby mode, power will be slowly drained from the battery pack and the charging capacity will decrease.
- 3. Before storing the battery pack, completely drain the power by operating the player and store in a cool, dry place. If stored in a hot place, the capacity of the battery pack will decrease.
- 4. The battery pack must be recharged and then used on the DVD player at least once every 6 months. This helps to prevent the loss of capacity.

AC Adapter

The supplied AC adapter is compatible with 50/60Hz electrical system (110V~240V range). Use of the AC adapter depends on the specific voltage requirements and electrical outlet design.

- Using the AC adapter near a radio may cause poor reception.
- Do not let any type of flammables, liquid, or metal objects in the adapter.
- The adapter is covered with an outer plastic sheath. Do not peel open the sheath.
- Do not drop, jar, or shake the adapter.
- Do not place in direct sunlight.
- Do not use in high temperature or cold and humid environments.

Cleaning and Maintenance

- Many plastic parts are used in this DVD player casing. Do not use volatile chemicals such as benzene or thinner. This might damage the finish.
- Wipe the casing with a soft, dry cloth. For excessive dirt, use a cloth dampened in a diluted neutral detergent. and wipe again with a soft, dry cloth.
- Wipe off fingerprints or dirt on the LCD screen using a soft, dry cloth.

Troubleshooting

If your DVD player does not seem to be functioning properly, check the items below before you contact a Samsung authorized service center.

Symptom	Check
Power does not turn on or suddenly turns off.	<ul style="list-style-type: none"> • Make sure the AC power cord is securely plugged into an AC outlet. • Turn the power off and then back on.
Battery pack is in place but the power does not turn on or suddenly turns off	<ul style="list-style-type: none"> • Check that the battery pack is charged. If not, recharge it.
Remote control won't work	<ul style="list-style-type: none"> • Check that the battery is inserted in the "+" and "-" direction properly. • The battery may be dead. Replace it with a new battery. • Check that the signal transmission is directed at the remote control sensor on the DVD player. • Remove the obstacle between the remote control unit and remote control sensor.
No picture or sound	<ul style="list-style-type: none"> • Check that the video and audio cables are securely connected. • Check that the disc is a DVD (region number 1 or all), DVD-RW, AUDIO CD. • Do not use a disc that has scratches or dirt. • Check that the label-side of the disc is facing up. • The pick-up lens of the DVD player may be dirty. Contact the service center for lens cleaning. • Check that the TV channel is set to VIDEO or AV if viewing with a TV.
Forgot password	<ul style="list-style-type: none"> • Press power on from a cold start with no disc in the unit. Press the STOP and PLAY buttons simultaneously on the unit for three seconds. The Select Menu Language display will appear. Select the desired language by using UP or DOWN button. Press the MENU button on the remote control to select the Parental Mode. The Parental Mode is now unlocked as indicated on the display. Press the DOWN button to select Parental. Press ENTER and the Create Password display will appear. You can now set your rating level and change your password to a new number.

The DVD player can be influenced by external electrical noise.

If you believe this may be the cause of the problem, turn off the DVD player and then back on.

Troubleshooting

Symptom		Check
No picture No sound		<ul style="list-style-type: none"> • Check that the LCD display is turned on. • Check the volume setting. If set to zero, turn up volume level. • Check that the headphones are plugged into the "B" jack. Speakers cannot be used if headphones are plugged into "B".
Distorted video or sound		<ul style="list-style-type: none"> • Use a disc without scratches or dents.
While in the input mode, no picture is output from the external component to the DVD player		<ul style="list-style-type: none"> • Check that the video or audio cable is securely connected.
DVD	Video does not appear with a external component connected to the DVD player	<ul style="list-style-type: none"> • Check the TV's input setting. • Check that the video or audio cable is securely connected.
Battery Pack operation	Battery pack won't charge	<ul style="list-style-type: none"> • Check that the DVD player is turned off. You cannot charge the battery pack with the player turned on. • A hot battery pack may take longer to charge. Wait until the battery pack is sufficiently cooled down. • Replace with a fully charged battery pack or use the AC adapter.
	Power does not turn on	<ul style="list-style-type: none"> • Replace with a fully charged battery pack or use the AC adapter.
	Power charge lamp does not light (Battery pack won't charge)	<ul style="list-style-type: none"> • If the DVD player is overheated and the battery pack's internal temperature goes up to a certain level, you will not be able to charge the battery pack. If this occurs, remove the battery pack. After the battery pack has sufficiently cooled down, charging will begin automatically. • Check that the temperature is within the range of 10°C~30°C. • Check that the DC cord of the AC adapter is plugged in correctly.
	Power charge lamp quickly	<ul style="list-style-type: none"> • Remove the DC cord from the battery pack and then re-plug. If the battery pack is installed, remove the DC cord from the battery pack before performing above procedure.

Specifications

General	Power Requirements	AC 100-240V, 50/60 Hz
	Power Consumption	15 W
	Weight	0.6 Kg (without battery pack)
	Dimensions	200mm (W) x 27.9 mm (H) x 140mm (D)
	Operating Temperature Range	+10°C to +30°C
	Operating Humidity Range	30 % to 80 %
Disc	DVD (DIGITAL VERSATILE DISC)	Reading Speed : 3.49 ~ 4.06 m/sec. Approx. Play Time (Single Sided, Single Layer Disc) : 135 min.
	CD : 12Cm (COMPACT DISC)	Reading Speed : 4.8 to 5.6m/sec. Maximum Play Time : 74 min.
	CD : 8Cm (COMPACT DISC)	Reading Speed : 4.8 to 5.6m/sec. Maximum Play Time : 20 min.
	VCD : 12Cm	Reading Speed : 4.8 to 5.6m/sec. Maximum Play Time : 74 min. (Video + Audio)
Video Output	Composite Video	1 channel : 1.0 Vp-p (75Ω load), Q-PAL
Audio Output	2 CHANNEL	L(1/L), R(2/R)
	*Frequency Response	48 kHz Sampling : 4 Hz to 22 kHz 96 kHz Sampling : 4 Hz to 44 kHz

Car Power Adapter

I How to use the adapter

- Use it as a power supply for your DVD player (See the illustration to the right.)
 1. Plug the power plug of the power adapter into your vehicle's cigarette lighter.
(Be sure to use it with the vehicle's engine turned on.)
 2. Connect the connector of the power adapter cable to the power inlet on your DVD player.
 3. Use it only after your DVD player is turned on.

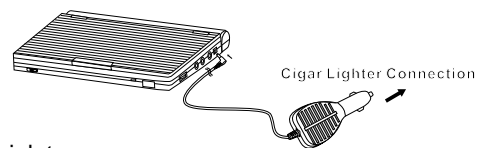

Note : Please don't use Car Power Adapter to charge the battery.

I How to replace the fuse

- This product contains a built-in fuse to protect the power adapter from short-circuiting.
- If the power adapter does not work, check whether the fuse has blown, and then replace the fuse as needed.
- Be sure to use a 250V/1.5A fuse only.
 1. Rotate the front part of the plug to remove it from the power adapter as shown in the illustration to the right.
 2. Replace the fuse with a new fuse of the proper ratings and put the parts together in the order they were removed.

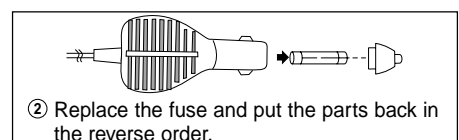
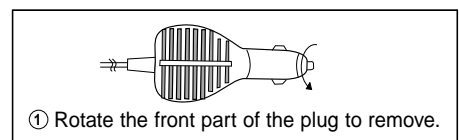

Car Power Adapter

I Be sure to observe the following warnings and cautions

- This product is intended for use on negative grounded vehicles only. Using it on a positive grounded vehicle may result in fire or malfunction.
- When plugging this product into your vehicle's cigarette lighter, do so with your vehicle's engine turned on. (Using the power adapter with your vehicle's engine turned off may drain the vehicle's battery of all power and the engine may fail to start.)
- Be sure to remove the power adapter from the cigarette lighter when turning the vehicle's engine on or off.
- Depending on your vehicle's make and model, you may not be able to use this product because of the difference in shape of the cigar lighter.
- Your power adapter may not work due to a loose electrical contact if there are cigarette ashes inside the cigarette lighter. Clean any ashes or debris from the socket before using.
- When using this product to supply power to your DVD player, picture interference may occur if they are in close proximity of each other.
In this case, place them about 4 inches (10cm) apart.
- If static or noise occurs on the car radio during use of this product, place the power adapter sufficiently away from the car radio.
- Do not disassemble or modify this product in any way.
- Do not drop or apply strong shock to this product.
- Do not store or use this product in direct sunlight or high temperature.
(This may cause deformation, discoloration, or malfunction.)
- Do not leave this product in a vehicle with closed windows.
- Do not use this product to charge batteries other than the supplied battery.
- Be sure to use a 250V/1.5A fuse only. Never replace the fuse with a wire or the like as this may cause a fire.
Please refer to the reverse side of this guide for replacing the fuse.

I Product Specifications

Input Voltage	DC12V~DC24V
Output	DC12V 1.2A
Corresponding Vehicle	A negative grounded vehicle with a DC 12V/24V car and a cigarette lighter
Operating temperature	0°C ~ 40°C (32°F~104°F)
Fuse	250V 1.5A
Weight	70g (0.15lbs)
* Design and specifications are subject to change for product improvement without notice.	



ELECTRONICS