



DVD PLAYER

DVD-L100W

AK68-00052U **IRAN**

نکات و دستورالعمل‌های ایمنی

دستورالعمل‌های ایمنی

شما بایستی پیش از شروع کار با این دستگاه دستورالعمل‌های ایمنی و راهنمای کار با این دستگاه را مطالعه کرده باشید. این دفترچه راهنما را درجای مطمئن برای استفاده در آینده نگهداری کنید. مطمئن شوید که به احتیاط‌ها و هشدارهای مربوط به این دستگاه توجه کامل می‌کنید.

۱. پیش از تمیز کردن سیستم دوشاخه برق را از پریز برق شهر دور کنید.

از مایعات یا اسپری‌های گازدار برای پاک کردن دستگاه استفاده نکنید. با پارچه مرطوب به آرامی دستگاه را پاک کنید.

۲. از مواد و وسایلی که توسط کارخانه سازنده توصیه نشده استفاده نکنید. این وسایل ممکن است باعث آسیب به دستگاه شوند.

۳. این سیستم را نزدیک آب برای مثال نزدیک وان حمام یا ظرف‌شویی آشپزخانه یا وسیله لباسشویی یا مناطقی که منشأ رطوبتی دارند مانند استخر شنا قرار ندهید.

۴. این سیستم را بر روی وسایلی که زیاد محکم نیستند مانند میز یا وسایل غذاخوری استفاده نکنید.

در این صورت ممکن است سیستم بیفتد و باعث آسیب جدی به خود شما یا صدمه به خود دستگاه شود.

فقط از میز مخصوص توصیه شده توسط کارخانه سازنده استفاده کنید که ممکن است همراه سیستم نیز فروخته شود. مطمئن شوید که سیستم را مطابق دستورات عملیاتی داده شده و با استفاده از وسایل توصیه شده نصب کنید.

۵. سیستم بایستی با احتیاط حرکت داده شود. حرکت و توقف ناگهانی و فشار زیاد وارد و سطوح نامناسب یا حمل نامناسب باعث بهم خوردگی و واچونی سیستم بشود.

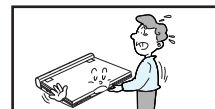
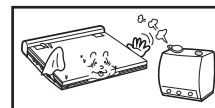

۶. سیستم را تنها با استفاده از منبع برق توصیه شده دربرچسب روی آن استفاده کنید. اگر شما در باره ولتاژ برق محل زندگی خود اطلاعات کافی ندارید با فروشنده رسمی که دستگاه را از او خریده‌اید تماس بگیرید.

اگر شما می‌خواهید که سیستم را با استفاده از باتری یا منبع برق دیگری استفاده کنید به راهنمای‌های ذکر شده در دفترچه راهنما توجه کنید.

۷. سیم برق را بطور مستقیم رد کنید و جایی قرار ندهید که از روی آن رفت و آمد بشود یا زیر پا قرار بگیرد و همچنین چیزهایی بر روی آن قرار نگیرد. با دقت کامل سیم برق را به پریز برق و سوکت خروجی دستگاه وصل کنید.

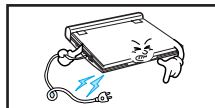

۸. در طی طوفان یا رعدوبرق یا وقتی که از سیستم برای مدت طولانی استفاده نمی‌کنید سیم برق و دوشاخه آن را از پریز برق بیرون آورید و سیم بین آنتن و دستگاه را هم قطع کنید. این کار از صدمه به دستگاه بر اثر رعدوبرق و وارد شدن صد مات ناشی از شوک الکتریکی شدید جلوگیری می‌کند.

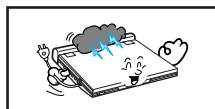

۹. از وصل کردن چندین کابل به پریز برق و کشیدن جریان زیاد از آنها خودداری کنید.

این کار ممکن است باعث آتش سوزی یا شوک الکتریکی بشود.

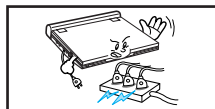

۱۰. از افتادن اجسام خارجی بداخل سیستم جلوگیری کنید. اگر اجسام خارجی با بخش‌های داخلی دستگاه یا قسمت‌هایی که دارای ولتاژ زیاد هستند تماس یابند ممکن است باعث آتش سوزی یا وارد شدن شوک الکتریکی بشوند. هیچ‌گونه مایعی بداخل دستگاه نریزید.

نکات و دستورالعملهاي ايمني

۱۷. از وارد سا ختن فشار زياد بر صفحه نمايشگر خودداري كنيد.
- قسمت بيروني صفحه نمايش از شيشه ساخته شده است.
اگر فشار زيادي به آن وارد آيد شيشه ممكن است بشكند.

۱۸. دستگاه DVD را براي مدت طولاني روي سينه و دست خودنگه نداريد.
شما ممكن است بر اثر حرارت ناشي از دستگاه DVD دچار سوختگي سطحي بشويد

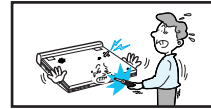

۱۱. سعي نكنيد خودتان سيستم را با ياز كردن درپوش آن
تعمير كنيد.
در اين صورت شما با خطر ولتاژ زياد يا خطرات ديگر مواجه خوا
هيد شد.
براي تمام سرويسها و تعميران به كادر متخصص و با تجربه آن مراجعه كنيد.

۱۲. وقتي كه تعويض آداپتور برق شهر ضروري باشد همان نوع آداپتور اخريداري کرده و
استفاده كنيد.

۱۳. در صورت مراجعه به تعميركار مطمئن شويد كه تعميركار از همان قطعات مشخص شده
توسط كارخانه و قطعات باهمان مشخصات اصلي و اوليه استفاده كند. جايگزيني غير مستولانه
ممكن است باعث حريق شوک الكتريكي و يا خطرات ديگر بشود.



۱۴. اين سيستم را نزد يك رادياتور- اجاق خوراكسزي- وساير
وسايل و تجهيزات گرمي استفاده نكنيد
(از جمله آمپلي فايرها).

۱۵. هيچگاه فيلم ويدئويي را در صفحه نمايشگر كريستال مايع
هنگام حركت دادن آن تماشا نكنيد.
دستگاه ويدئويي DVD را هنگام رانندگي يا راه رفتن استفاده نكنيد.
انجام اين كار باعث زمين خوردن و صدمه به خودتان مي شود.

۱۶. از ولتاژ زيادتر از حدولتاژ گفته شده براي اين دستگاه DVD استفاده نكنيد.
از ولتاژي خارج از حدود ولتاژ ذكر شده براي اين دستگاه DVD استفاده نكنيد.
استفاده از ولتاژ غير مناسب براي اين دستگاه ممكن است باعث آتش شوري و شوک الكتريكي
بشود.

نکات و دستورالعملهاي ايمني

جلوكيري و محافظت از كپي غيرمجاز

- بسياري از ديסקهاي DVD داراي سيستم جلوكيري ازكپي غيرمجاز هستند به همين علت شما با بستي دستگاه دي وي دي خود را فقط به تلويزيون وصل كنيد و از ارتباط دادن آن به دستگاه ويدئو سي دي خود داري كنيد ارتباط دا دن به دستگاه ويدئو سي دي باعث مي شود كه تصاوير نا مناسبي از ديسكهاي دي وي دي داراي حق ممنوعيت كپي بدست آوريد.
 - حق كپي براي شركت توليدكننده اين دستگاه به وسيله شيوه هاي مخصوص و پيشرفته جلوكيري ازكپي غيرمجاز ايالات متحده امريكا تهيه شده است. شركت Macrovision اختيارات قانوني وساير حقوق معتبر مربوط به اين محصول را در اختيار دارد. گرفتن تكنولوژي حق كپي بايستي با اجازه مقامات رسمي شركت Macrovision و براي استفاده در منزل وساير کاربردهاي محدود امکان دارد مگر اينكه اجازه معتبر و رسمي ديگري از طرف مقامات شركت Macrovision داده شود.
- مهندسي براي كارهاي خلاف قانون در مورد اين سيستم و هرگونه كار و فعاليت غيرقانوني قدغن است.

اطلاعات ایمنی و حفاظتی

اطمینان کامل برای بهترین عملکرد

این سیستم با استفاده از آخرین تکنولوژی موجود طراحی شده و دارای عملکرد بدون مشکل و در دسترس می باشد. اگر لنزهایی که تصویررمانتقل می سازند یا درایو دیسک کثیف شوند کیفیت تصویررید می کاهش می یابد.

مرطوب شدن در اثر متصاعد شدن بخار

مرطوب شدن و جمع شدن بخار ممکن است در اثر عوامل زیر در سیستم داخلی دستگاه ایجاد بشود:

- اگر هوای گرم بداخل دستگاه بیاید و با قطعات سرد داخل آن تماس یابد؛
 - اگر دستگاه در مکانی قرار گیرد که در آن بخار آب وجود دارد؛
 - اگر دستگاه در مکانی قرار گیرد که در آن بخار آب وجود دارد؛
 - وقتی که بخار و رطوبت به داخل دستگاه نفوذ کند ممکن است دستگاه بطور درستی کار نکند.
- اگر این وضع پیش بیاید دستگاه را در هوای اتاق قرار دهید تا قسمت داخلی آن خشک شود و به حالت معمولی دربیاید.

ایمنی در مورد سیستم لیزر دستگاه

احتیاط

این دستگاه با استفاده از سیستم لیزر کار می کند. استفاده از سیستم کنترل یا تنظیمات غیرمجاز یا استفاده بطریق غیر صحیح می تواند منجر به آسیب های جدی به دستگاه شود. در این دستورالعمل گفته شده باعث پخش تشعشعات خطرناک می گردد. هیچگاه صومشش دستگاه را باز نکنید و اگر مکانیسم قفل داخلی آن صدمه دیده باشد به داخل آن نگاه نکنید.

هشدار

دقت کنید که مکانیسم قفل داخلی آن صدمه نبیند.

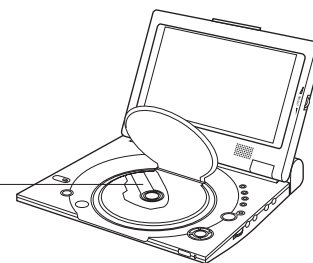

جدول مندرجات

۸	جزئیات
۹	لوازمات
۱۰	انواع و مشخصات دیسکها
۱۲	توضیح در مورد پانل جلویی
۱۵	توضیح دستگاه کنترل از راه دور
۱۶	وصل هد فونهابه دستگاه دي وي دي
۱۷	ارتباط به دستگاهها و وسایل دیگر (انتخاب ورودی)
۱۸	ارتباط با تلویزیون
۱۹	ارتباط دستگاه با سیستمهای استریو
۲۲	استفاده از آداپتور ولتاژ شهر
۲۴	استفاده از باتریها
۲۵	نمایشگر میزان برق باتریها
۲۶	بارگذاری دیسک دي وي دي
۲۷	استفاده از دستگاه کنترل از راه دور
۲۸	مشاهده ویدئو از یک دستگاه خارجی دیگر
۲۹	استفاده از سیستم جستجو & گذشتن سریع
۳۰	استفاده از عملکردهای نمایشگر
۳۱	تکرار پخش
۳۲	انتخاب زبان صوتی
۳۳	انتخاب زبان فرعی
۳۴	عوض کردن زاویه دور بین
۳۵	استفاده از عملکردهای علامت گذاری
۳۶	استفاده از عملکرد بزرگنمایی و صدای سه بعدی
۳۷	پخش MP3

IRAN

جدول مندرجات

۳۹	حافظه هوشمند
۴۳	پخش DAM (پرازنده صدای دیجیتالی)
۴۴	ازجا در آ وردن حافظه هوشمند
۴۵	پخش DPM (پرازنده تصاویر دیجیتالی)
۴۶	نمایش اسلاید
۴۷	ترتیب نمایش اسلاید ها
۴۸	تماشای عکس
۴۹	ویرایش تصویر
۵۰	استفاده از تنظیمات منو
۵۱	تنظیم جزئیات مربوط به زبان
۵۲	تنظیمات کنترل والدین
۵۴	تنظیمات انتخابهای صوتی
۵۵	تنظیمات انتخابهای نمایشگر
۵۶	نکته های ایمنی و احتیاطی
۶۱	عیب یابی
۶۴	خصوصیات ویژه

جزئیات

این دستگاه قادر به بخش دیسکهای دی وی دی و سی دی های صوتی است
 • این دستگاه می تواند دیسکهای تهیه شده در CD-R/RW که شامل فایل‌های فشرده صوتی هستند پخش کند.

۱۰. اینچی

نمایشگر کریستال مایع و بلندگوهای در داخل جایگزین شده استریو
 • با بلندگوهای ۱۰ اینچی داخلی. با استفاده از نمایشگر کریستال مایع و بلندگوهای استریو شما می توانید از دستگاه دی وی دی بدون نیاز به دستگاه تلویزیون استفاده کنید.

دوروش مناسب برای تغذیه برق دستگاه

• شما می توانید دستگاه دی وی دی خود را در همه جا در داخل ساختمان با برق و در محیط خارج با استفاده از باتری آن استفاده کنید.

اندازه قابل حمل/ طراحی با وزن کم و سبک

• قابل حمل بودن و وزن سبک دستگاه حمل و نقل آنرا آسان می کند.

تصویر با کیفیت بسیار عالی و صدای بسیار خوب و واضح

• صفحه نمایشگر با کیفیت عالی با ۳۸۴۰۰۰ پیکسل که تصاویر بسیار تمیز و واضحی فراهم می کند.
 • یک صدای با کیفیت عالی و رویایی که به وسیله دو بلندگوی در داخل قرار داده شده تهیه می شود.

ورودی و خروجی AV و سوکت خروجی تصویر دیجیتال

• دو کانال دالبی دیجیتال ۵.۱ صوتی و DTS³ دیجیتال صوتی می توانند خروجی کا مل صدای با سوکت دیجیتال فراهم کنند. شما می توانید از صدای صاف و بدون پارازیت که به وسیله پردازنده دیجیتال DTS دالبی تهیه می شود و به وسیله آمپلی فایر که به آن وصل است پخش می شود استفاده کنید

• شما می توانید یک دستگاه ویدئو سی دی یا دوربین دیجیتال را توسط سیم‌های ورودی/خروجی AV به دستگاه دی وی دی خود وصل کنید یا شما می توانید برای بدست آوردن تصویر بزرگتر آنرا به تلویزیون وصل کنید
 *1 دستگاه بایستی با نام تجاری شرکت LSI ثبت شده باشد.
 *2 این دستگاه با دولیسانس آزمایشگاه‌های شرکت دالبی ساخته شده است.
 علائم Pro Logic و علامت دوبل (DOLBY) علائم تجاری آزمایشگاه‌های شرکت دالبی هستند. کارها و اطلاعات محرمانه و چاپ نشده ۱۹۹۷-۱۹۹۲.
 آزمایشگاه‌های شرکت دالبی. همه حقوق محفوظ است شرکت.
 *3 DTS و DTS دیجیتال علائم تجاری برای سیستم نمایشگر این شرکت هستند

حافظه هوشمند

حافظه هشیار یک قطعه و سیستم جدید و قابل حمل و یک سیستم چندکاره (جمع آوری کننده جریان) که با میزان متوسط اطلاعات که مقدار آنها از ظرفیت یک دیسک فلاپی تجاوز نمی کند فعال شده و آنها را ضبط می کند.

سیم های ورودی AV: برای دیدن تصاویر ویدئو از یک منبع خارجی مانند ویدئو سی دی یا دوربین دیجیتال بکار می رود...

توجه:

• لطفاً با احتیاط داشته باشید که برنامه ویدئویی دیگر را با سرعت متوسط دستگاه تماشا کنید در غیر این صورت ممکن است که شما با پارازیت و صداهای مزاحم در صفحه نمایش مواجه شوید.

IRAN

لوازمات

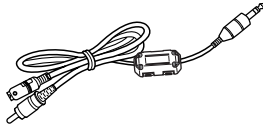
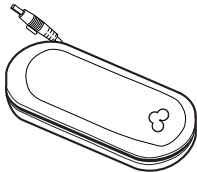
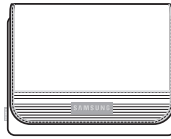
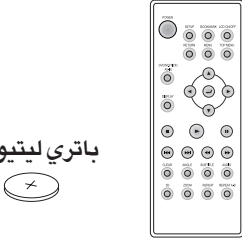
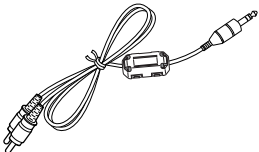
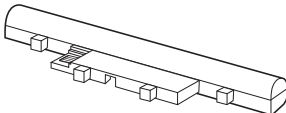
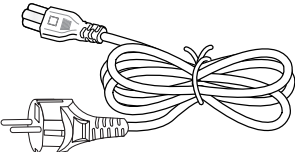
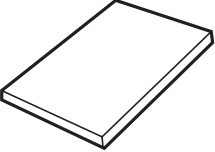
<p>کابل ویدئو</p> 	<p>آداپتور ولتاژ برق شهر</p> 	<p>کیف حمل</p> 	<p>دستگاه کنترل از راه دور</p> <p>باتری لیتیومی</p> 
<p>کابل صوتی</p> 	<p>بسته باتری</p> 	<p>سیم برق شهر</p> 	<p>راهنمای کاربر</p> 

اگر خصوصیات دیسک با توضیحي که در راهنما گفته شده متفاوت باشد

- بعضي از عملکردهای این دستگاه بستگی به دیسکها دارند و در همه موارد کار نمی کنند.
- فرامین نشان داده شده در روی صفحه نمایش را دنبال کنید. این دفترچه راهنما تنها کاربردهای اصلی مربوط به دیسک را نشان می دهد.
- این علامت  بعضي وقتها در موقع کار دستگاه نشان داده می شوند. این علامت نشان می دهد که دیسکی که در دستگاه استفاده می شود با همه عملکردهای دستگاه درست کار نمی کند.

انواع و مشخصات دیسکها

این دستگاه دی وی دی می تواند دیسکهای زیر را با برجستهها و طرحهای فوق پخش کند:

مشخصات	حداکثر زمان پخش	اندازه دیسکها	انواع دیسکهای قابل ضبط	انواع دیسکها (طرحهای آنها)
<ul style="list-style-type: none"> این دستگاه دی وی دی بخاطر دارا بودن سیستم دیجیتال دالبی و MPEG-2 دارای بهترین و عالی ترین کیفیت صدا و تصویر می باشد. عملیات مختلف و گوناگون صفحه نما یشرک و پخش صوت می تواند به آسانی توسط منوی روی صفحه نما یشرک انتخاب شود. 	دیسک یک رویه ۲۴۰ دقیقه دیسک دورویه ۴۸۰ دقیقه	۱۲ سانتیمتر	صوتی + تصویری	دی وی دی 
	دیسک یک رویه ۸۰ دقیقه دیسک دورویه ۱۶۰ دقیقه	۸ سانتیمتر		
<ul style="list-style-type: none"> یک دستگاه ویدئو با قابلیت پخش صدای سی دی و کیفیت VHS و تکنولوژی فشرده MPEG-1 می باشد. 	۷۴ دقیقه	۱۲ سانتیمتر	صوتی + تصویری	سی دی تصویری 
	۲۰ دقیقه	۸ سانتیمتر		
<ul style="list-style-type: none"> برای کیفیت بهتر صدا سی دی با سیکنال دیجیتال ضبط می شود و دارای اختلال و ایرادات بسیار کمتری در مقایسه با سی دی های صوتی مشابه است. 	۷۴ دقیقه	۱۲ سانتیمتر	صوتی	سی دی صوتی 
	۲۰ دقیقه	۸ سانتیمتر		

پخش و نمایش شماره منطقه

هم دستگاههای دی وی دی و هم دیسکهای آنها به وسیله مناطق مربوط به آنها کد گذاری شده اند. کدهای منطقه ای بایستی با دیسک تطبیق داشته باشد تا پخش آن امکان داشته باشد. اگر کدها تطبیق لازم را نداشته باشند دیسکها پخش نخواهند شد. شماره منطقه این دستگاه در قسمت پایین آن توضیح داده شده است.

* احتیاط ۱

			
• حافظه هوشمند	• دیسکهای دیجیتال دالبی	• پخش سیستم پال در انگلستان و فرانسه و آلمان و سایر کشورها.	• پخش و نمایش شماره منطقه
			
• دیسک MP3	• دیسک DTS	• دیسک صوتی دیجیتال	• دیسک استریو

توجه:

* دیسکهای که قابل پخش با این دستگاه نیستند:

- DVD-ROM
- DVD-RAM
- CD-ROM
- CDV
- CDI
- HD با لایه سی دی صوتی
- SVCD, CVD
- CDGs فقط سی دی صوتی را پخش می کند و قادر به پخش سی دی تصویری نمی باشد.
- * امکان پخش دوباره بستگی به شرایط ضبط سی دی دارد:
- DVD-R
- CD - RW
- DVD+RW, -RW
- سی دی تصویری

انواع و مشخصات دیسکها

* احتیاط ۲

- بعضی از عملکردهای دستگاه دی وی یا ویدئو سی دی بسته به سازنده آن متفاوت است.
- دستگاه دی وی دی اطلاعات ضبط شده بر روی دیسک را بر طبق دستورالعملهای تهیه شده توسط کارخانه سازنده دوباره با زحانی می کند. تنها در  موقع پخش دیسک مشخص می شود که سازنده آن عملکردهای محدودی را در آن گنجانده است.

* احتیاط ۳

- نمایشگر کریستال مایع دستگاه علائم و مارکهای آن را نشان نمی دهد اما با این وجود شما می توانید مارکهای آنرا با ارتباط دادن دستگاه به یک تلویزیون با قابلیت نمایش علائم و مارکهای آنها را ببینید.

دیسکهایی که نمی توانند با این دستگاه پخش شوند

۱. دیسکهایی که بطور غیر قانونی تهیه شده اند
 ۲. دیسکهای دارای خراش و خط و
 ۳. دیسکهای دارای لکه تماس انکشت و کثیف و ذرات چسبیده مواد دیگر
- اگر سطح دیسک کثیف و یا دارای خراش و خط باشد نوشته **NO DISC** بر روی صفحه نمایش نشان داده می شود و دیسک نمی تواند بطور صحیحی پخش شود. (به بخش ۵ مراجعه کنید و سطح دیسک را تمیز کنید)
 - اگر دستگاه دی وی در حین پخش با خراش یا آلودگیهای روی دیسک مواجه شود پخش دوباره دیسک قطع خواهد شد.
 - (بعضی وقتها تعدادی بلوک مانند یک طرح بر روی صفحه نمایش ظاهر می شوند. وقتی این وضعیت اتفاق می افتد دستگاه شما تصاویر و صداهایی را که پخش می شوند برای مدت ۲ تا ۳ ثانیه نگه داشته و آنها را بازیابی می کند)

دوباره حق کپی

- هرگونه کپی و تکثیر غیر مجاز برای فروش و عرضه به عموم و پخش و اجاره و انتقال محتویات ضبط شده بر روی دیسکها به منابع دیگر صریحاً به وسیله قانون منع شده است
- این دستگاه دارای سیستم ضد کپی می باشد و ارتباط دادن آن به دستگاه ویدئو سی دی و کپی برداشتن غیر مجاز باعث ایراد و اختلال در کیفیت تصویر می شود
- این دستگاه دارای تکنولوژی جلوگیری از کپی غیر مجاز با استفاده از آخرین شیوه ها و متدهای شناخته شده در ایالات متحده امریکا بوده و انحصار حق کپی آن با شرکت **Microvision** سایر صاحبان شرکت می باشد. استفاده از امتیاز حق کپی بایستی توسط مسئولین شرکت **Microvision** تایید شود و آن برای مصارف خانگی و استفاده های محدود خواهد بود مگر اینکه اجازه و مجوزهای دیگری به وسیله شرکت **Microvision** صادر شود. هرگونه مهندسی غیر مجاز برای کارهای خلاف و استفاده غیر مجاز از آن قدغن است.
- تولیدکننده این دستگاه دارای پروانه و لایسنس معتبر از آزمایشگاههای شرکت دالبی است.
- **Dolby, Dolby Digital, Dolby Pro Logic, double symbol (Dolby Digital)** علائم تجاری آزمایشگاههای معتبر شرکت دالبی هستند.
- **DTS** علائم تجاری **Theater System, Inc** می باشد.
- **Phantom Surround Sound** علامت تجاری **LSI, Inc** می باشد.

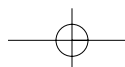

توضیح در مورد پانل جلویی

مشاهده از جلو

۱. کلید حافظه هشیا ر
۲. کلید قطع و وصل برق
• اگر این دکمه را برای مدت يك ثانيه فشار دهید برق دستگاه قطع مي شود
۳. بازکردن
۴. درپوش دیسک
۵. نمایشگر کریستال مایع
۶. بلندگو
۷. نمایشگر وا رونه
۸. کلید حافظه هشیا ر و سیمهای ورودی AV
۹. منو
۱۰. نمایشگر
۱۱. فلش جهت نما (برای حرکت به بالا و پایین یا چپ و راست و دکمه Enter (↵))
۱۲. دکمه پخش و غیره....
- پخش (▶) مکث (⏸) مرحله -توقف (■) حرکت سریع به عقب
وردشدن (⏮) و حرکت سریع به جلو وردشدن (⏭)
۱۳. روشنایی

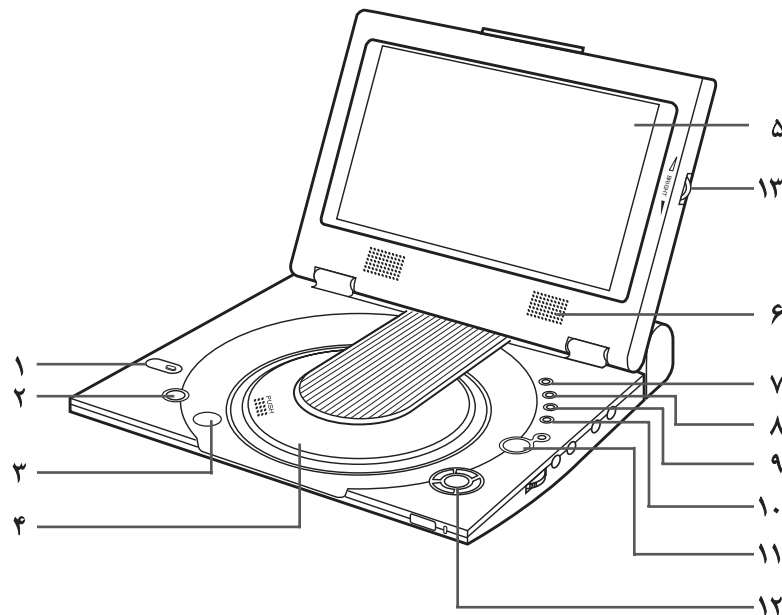

IRAN

توضیح در مورد پا نل جلوئی

مشاهده از سمت راست

۱. خروجی و ورودی ویدئو / یا خروجی ویدئو سی دی
۲. خروجی و ورودی صدا / خروجی صدای دیجیتال
۳. هدفونهای ۱ و ۲
۴. ولوم
۵. سنسور دستگاه کنترل از راه دور
۶. بازکردن

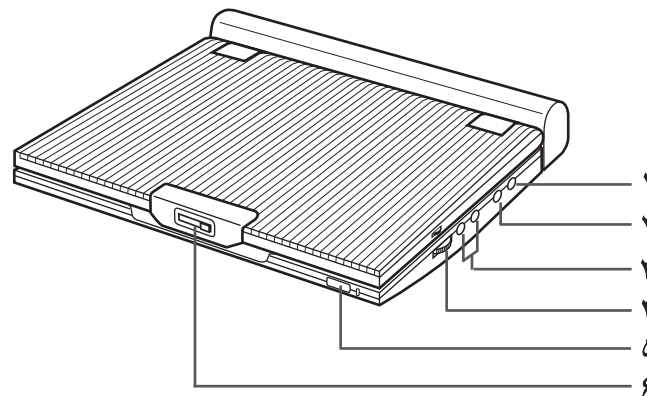

مشاهده از سمت چپ

۱. سوکت حافظه هشیا ر
۲. ورودی جریان مستقیم ۴.۸ ولت
۳. محفظه باتری

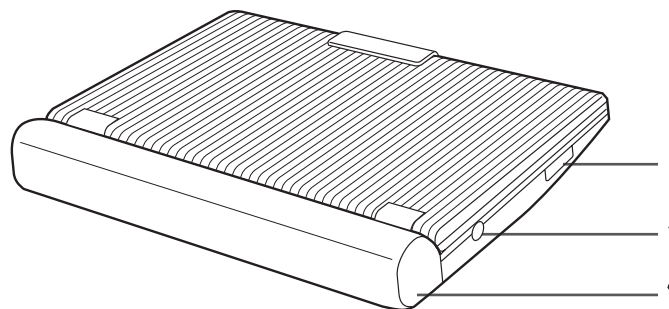

توضیح در مورد پانل جلوئی

مشاهده از سمت پایین

- ۱. محفظه باتری
- ۲. اهرم رها کننده
- ۳. بازکردن

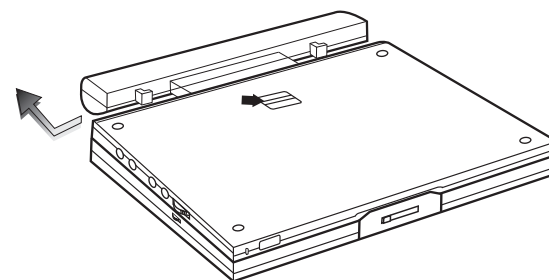
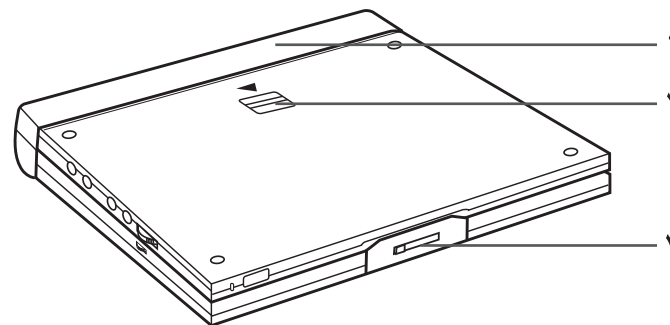

توضیح دستگاه کنترل از راه دور

۱۵. دکمه منوی بالایی
- منوی تراکهای دیسک دی وی را برای شما نشان می دهد.
 - وقتی که این دکمه را فشار می دهید منوی دی وی داخل دستگاه است سیستم به حالت مخصوص وارد می شود و در این حالت به شما امکان می دهد که اولین بخش هر تراک را به مدت ده ثانیه ببینید و بشنوید.
۱۶. دکمه منو
- منوی مربوط به دیسک را نشان می دهد.
۱۷. دکمه پخش
- پخش دیسک را شروع می کند.
۱۸. دکمه مکث و مرحله به مرحله
- در پخش دیسک مکث ایجاد می کند.
۱۹. دکمه های جستجو
- این دکمه ها به شما امکان می دهند که دیسک را در جهت جلو یا عقب برای یافتن برنامه های مورد نظر جستجو کنید.
۲۰. دکمه صدا
- با این دکمه می توانید از عملکردهای مختلف صوتی دیسک استفاده کنید.
۲۱. دکمه زیرمجموعه یا کانالهای فرعی
۲۲. دکمه تکرار A-B
- برای علامت گذاری یک سکنت و تکرار آن بین دو محل A و B مورد استفاده قرار می گیرد.
۲۳. دکمه تکرار
- عملکردهای این دکمه به شما امکان می دهد که یک عنوان را پخش و تکرار یا دیسک را تکرار کرده و دوباره ببینید.

۱. دکمه خاموش روشن دستگاه دی وی
۲. دکمه نصب و تنظیم
- منوی نصب و تنظیمات دستگاه دی وی را نمایش می دهد.
۳. دکمه برگشت
- به منوی قبلی بازمی گردد.
۴. کلید حافظه هشیار / دکمه سیمهای امواج ورودی
۵. دکمه Enter و دکمه های جهت نما (حرکت به بالا پایین و چپ و راست)
- عملکرد این دکمه ها مانند سوئیچ ارتباط دهنده است.
۶. دکمه نمایشگر
- وضعیت دیسک موجود را نشان می دهد.
۷. توقف
- پخش دیسک را متوقف می کند
۸. دکمه پرش یا رد شدن سریع
- برای رد شدن از عنوان یا بخش یا مسیر بکار می رود.
۹. دکمه پاک کردن
- برای پاک کردن منوی یا موقعیت نمایشگر از صفحه بکار می رود.
۱۰. دکمه زاویه
- برای تنظیم زاویه دوربین های مختلف نسبت به دستگاه دی وی بکار می رود.
۱۱. دکمه مشاهده سه بعدی تصاویر
۱۲. دکمه بزرگنمایی
۱۳. دکمه جایگزینی درحالی مشاهده
۱۴. دکمه خاموش روشن کردن صفحه نمایشگر کریستال
- ل مایع
- موقعیت صفحه نمایشگر کریستال مایع را تغییر می دهد (پهنای ۳/۴۰ را تغییر می دهد)

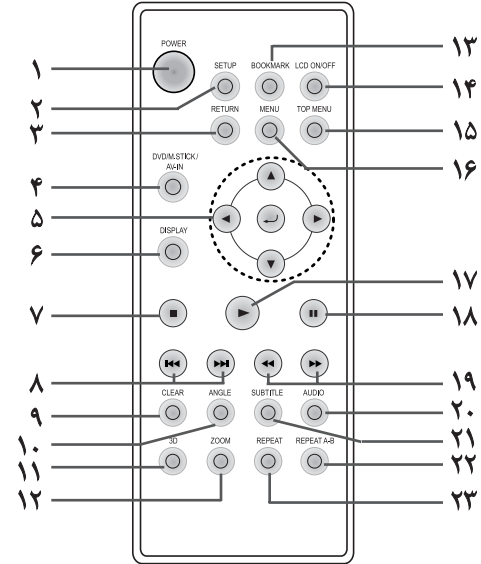

وصل هد فونهابه دستگاه دي وي دي

شما مي توانيد هدفونهاي استريو با فيشهاي كوچك (كه در بسته بندي آن فراهم نشده) را به سوكتهاي تلفن دستگاه براي شنيدن خصوصي صدا وصل كنيد. دوتا فيش موجود هستند.

چطور از هد فونها استفاده كنيد

1. هدفونهارابه فيشهاي تلفن دستگاه وصل كنيد
• اين فيش يك فيش كوچك استريو است

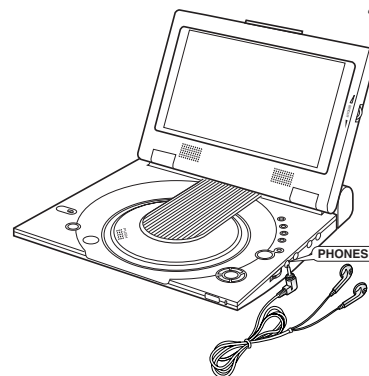

دربسته بندي همراه
دستگاه موجود نيستند

مهم!

- پيش از ارتباط هدفونها با دستگاه ولوم صداي آنها را به كمترين حد كاهش دهيد.

احتياط

- وقتي كه شما هدفونها را به دستگاه دي وي دي وصل كنيد بلندگوهاي دستگاه دي وي دي شما بطور اتوماتيك قطع خواهند شد.

2. ولوم صداي هدفونها را با كليد تنظيم كننده ولوم آن تنظيم كنيد.

ارتباط به دستگاهها و وسایل دیگر (انتخاب ورودی)

شما می‌توانید از دستگاه ویدئو سی‌دی یا دوربین دیجیتال خود با اتصال به دستگاه دی‌وی استفاده کنید.

نکاتی که هنگام ارتباط دستگاه دی‌وی به یک دستگاه دیگر با دید در نظر داشته باشید

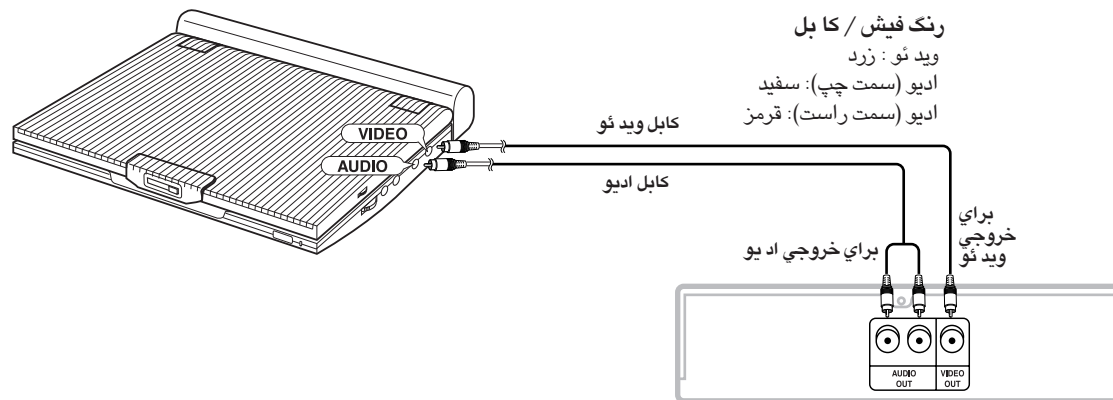

ویدئو سی‌دی یا سایر وسایل دیگر که قابل ارتباط با دستگاههای دیگر هستند

مهم!

- همیشه دستگاه دی‌وی و وسایل دیگر را پیش از ارتباط دادن خاموش نکنید.
- از دفترچه راهنمای این وسایل برای ارتباط با وسایل دیگر و بدست آوردن اطلاعات مخصوص دیگر استفاده کنید.

مهم!

- همیشه دستگاه دی‌وی و وسایل دستگاه‌ها را پیش از ارتباط دادن کابل‌های آنها بهم خاموش کنید.

ارتباط با تلویزیون

شما می‌توانید با استفاده از کابل و فیش مخصوص دستگاه S-Video هنگام ارتباط با دستگاه دی وی به تلویزیون از تصویر بارنگهای کامل و کیفیت عالی استفاده کنید.

- همیشه پیش از ارتباط کابلهای دستگاه دی وی و تلویزیون آنها را خاموش کنید.

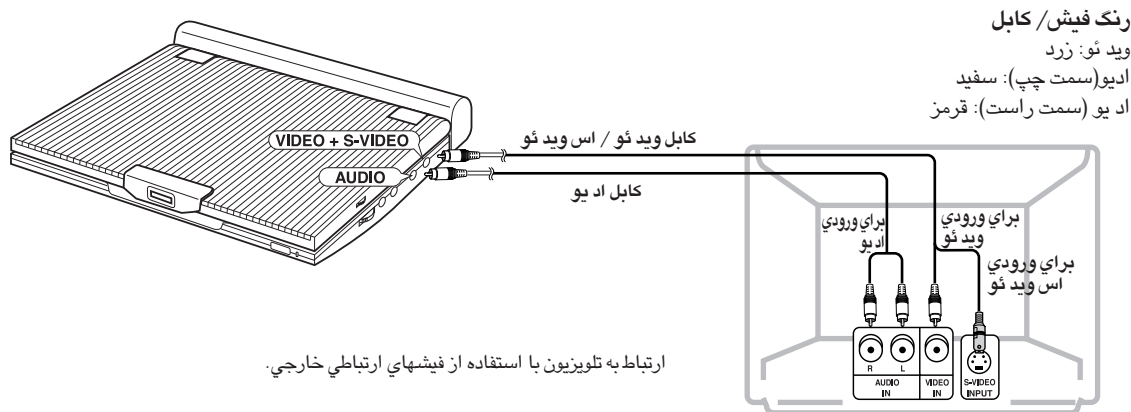

احتیاط

- اگر شما می‌خواهید که برنامه وی‌تی‌و راتنها در تلویزیون مشاهده کنید پانل نمایشگر دستگاه دی وی خود را ببندید.
- پخش دوباره فیلم ادامه خواهد یافت و بلندگوها بطور اتوماتیک قطع خواهند شد.
- وقتی که پانل کنترل بسته است با از دستگاه کنترل از راه دور دستگاه دی وی را کنترل کنید.
- برای صرفه جویی در مصرف برق دکمه خاموش/ روشن نمایشگر کریستال مایع را در حالت خاموش قرار دهید.

برای مشاهده برنامه ویدئو با تلویزیون

۱. تلویزیون را روشن کنید.
۲. ورودی تلویزیون خود را به خروجی دستگاه دی وی ارتباط دهید (خروجی ویدئو A-V).
۳. دستگاه دی وی را روشن کنید و پخش فیلم را شروع کنید.

ارتباط دستگاه با سیستمهای استریو

وقتی که شما دستگاه دی وی خود را به یک سیستم صوتی وصل می کنید شما می توانید صدای با کیفیت عالی را بشنوید.

پخش کننده دوکانالی ادیو

■ ارتباط آنا لوک یا موازی

رنگ فیش / کابل

اد یو (سمت چپ): سفید

اد یو (سمت راست): قرمز

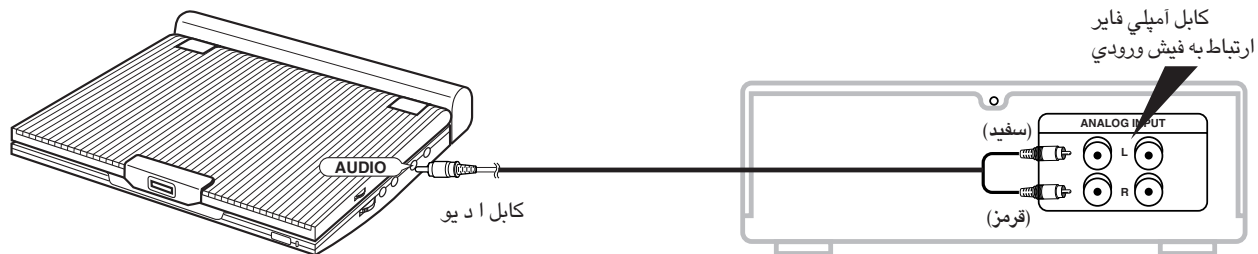

توجه :

• وقتی که دستگاه را به یک سیستم صوتی وصل می کنید کلید برنامه های دینامیک را خاموش کنید. (صفحه ۵۴ را ببینید)

ارتباط دستگاه با سیستمهای استریو

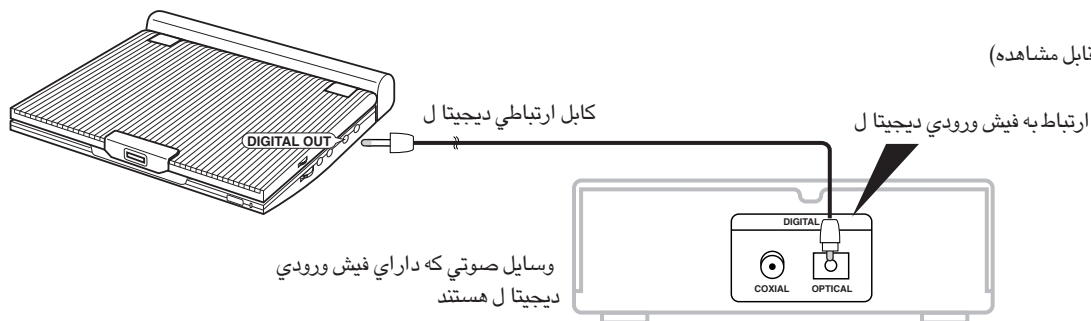

■ ارتباط دیجیتال

خروجی دیجیتال (قابل مشاهده)

بعد از کامل کردن و برقراری ارتباطات فوق:

۱. خروجی دیجیتال را در تنظیمات آدیو به روی PCM قرار دهید (صفحه ۵۴ را ببینید)

■ ارتباط دیجیتال به وسایل صوتی یا پخش کننده های MD بدون استفاده از دکور دیجیتال دالبی

- سی دی صوتی یا تصویری
- دیسک راپخش کرده و سیستم بلندگوها را به سمت چپ یا راست تنظیم کنید.
- وقتی که ارتباط به صورت دیجیتال لی برقرار شود تراکهای کد گذاری شده آدیو با DTS صداهای نامناسب و خش دار تولید می کنند.
- دیسک دی وی دی هنگام پخش یک دیسک صوتی کد دار و خطی PCM شما بایستی از روش ارتباط دیجیتال که در بالا گفته شد استفاده کنید.

ضبط سی دی با استفاده از ارتباط با MD

موقع ارتباط دیجیتال لی با یک MD برای ضبط محتویات یک سی دی شماره تراکها در روی MD وسی دی مطابقت نخواهند کرد.

توجه:

فقط از کابل دیجیتال کوآکسیال که برای دستگاه دی وی دی تهیه شده است برای ارتباط استفاده کنید.

ارتباط دستگاه با سیستمهای استریو

پخش کردن دالبی دیجیتال (۵.۱ کانال) و ادیو DTS

- شما می‌توانید از صدای صاف و کاملاً یکنواخت که با ارتباط پردازنده دیجیتال دالبی یا DTS دیجیتال یا تهیه شده با آمپلی فایرهای شرکت دالبی دیجیتال یا DTS دیجیتال و کد گذاری شده با فیش دیجیتال روی دستگاه دی وی تهیه می‌شود استفاده کنید.
- هنگام استفاده از صدای صاف و کامل دیجیتال DTS سیستم صوتی DTS را با استفاده از منوی دیسک در صفحه نمایش با عملکرد تنظیم صفحه نمایش انتخاب کنید.

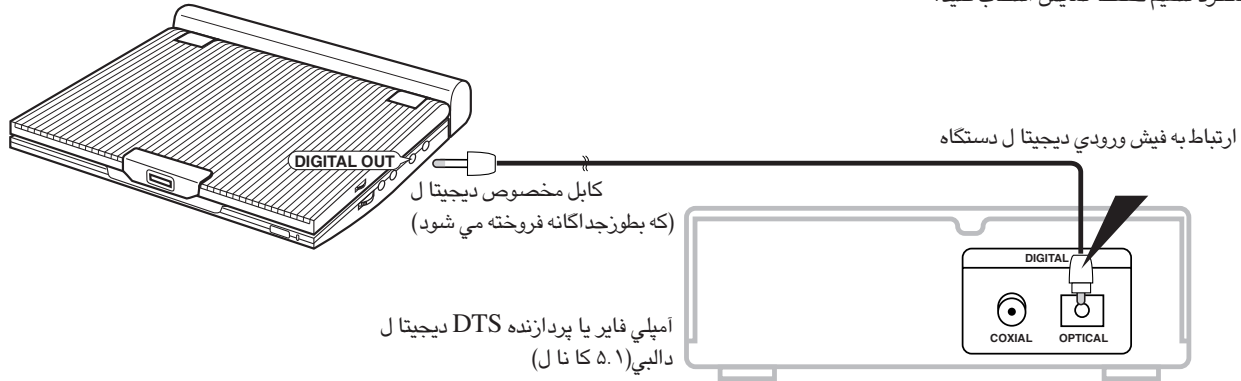

بعد از برقراری ارتباط مطابق دستورا عملهای گفته شده در بالا:

۱. خروجی دیجیتال Bitsream (صفحه ۵۴ را ببینید) را مطابق تنظیمات سیستم ادیو تنظیم کنید.

احتیاط

- برای پخش دیسک DTS شما بایستی پردازنده یا آمپلی فایر DTS داشته باشید.
- اگر پردازنده یا آمپلی فایر DTS که شما می‌خواهید از آن استفاده کنید سوکت ورودی دیجیتال مخصوص را نداشته باشد برقراری ارتباط دیجیتال امکان‌ناپذیر خواهد بود.
- به راهنمای همراه دستگاه برای یادگیری جزئیات مربوط به برقراری ارتباط دیجیتال با پردازنده یا آمپلی فایر توجه کنید.

استفاده از آداپتور ولتاژ شهر

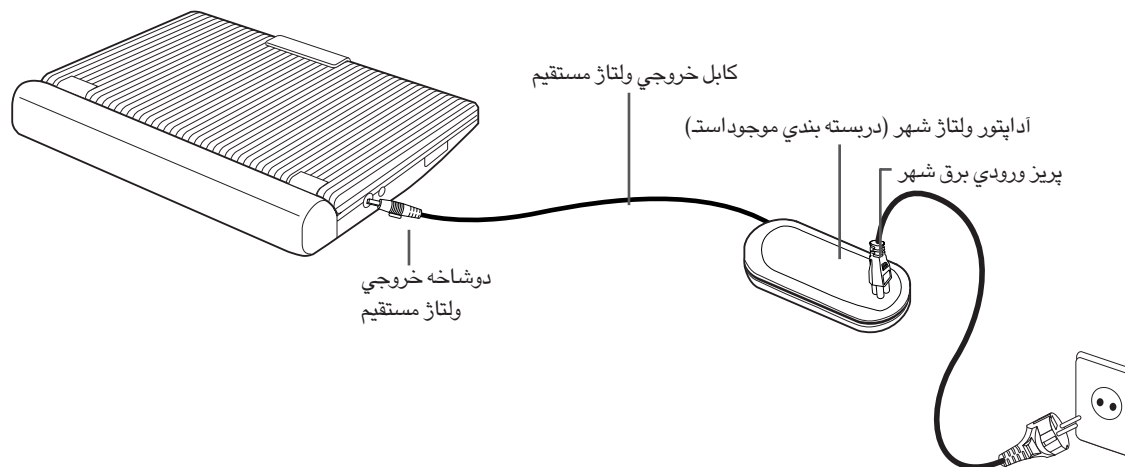

پریش ورودی برق شهر خانه

مهم!

- همیشه دستگاه دی وی دی را قبل از برقراری ارتباط و پیش از وصل کردن سیم ورودی برق شهر خاموش کنید.
- حتماً از آداپتور تهیه شده همراه دستگاه استفاده کنید. استفاده از انواع دیگر آداپتور باعث اختلال در کارکرد دستگاه یا صدمه به آن می شود.
- وقتی که آداپتور برق شهر برای مدت طولانی استفاده شود آن گرم خواهد شد.
- این مسئله طبیعی بوده و هیچ ضرری ندارد.
- وقتی که آداپتور استفاده نمی کنید دوشاخه آن را از پریش برق شهر در آورید.
- آداپتور برق شهر را از رطوبت و سرما و گرد و خاک محافظت کنید. در غیر این صورت ممکن است با احتمال برق گرفتگی و شوک الکتریکی مواجه شوید.

هشدار

- فقط از آداپتوری که همراه دستگاه تهیه شده استفاده کنید.
- پیش از استفاده از سیستم مطمئن شوید که کابل آداپتور ولتاژ شهر دچار کشیدگی یا خراش نمی باشد (کابل خروجی ولتاژ مستقیم) و همچنین مواد مغناطیسی و آهنربا نی باعث تداخل و مشکلاتی در سیستم و کارکرد دستگاه می شوند.

استفاده از آداپتور ولتاژ شهر

مهم!

- همیشه هنگام وصل کردن یا بیرون آوردن آداپتور ولتاژ برق شهر دستگاه دی وی خود را خاموش کنید.
- وقتی که دستگاه دی وی در حالت روشن است باتریهای آن شارژ نخواهند شد.
- برای شارژ کردن باتریهای دستگاه آنرا در حالت خاموش قرار دهید.
- پیش از نگهداری باتریها برای مدت طولانی مطمئن شوید که آنها کاملاً خشک هستند.
- باتریهای نگهداری شده قبل از استفاده هر شش ماه یکبار شارژ کنید.

احتیاط

- هنگام شارژ یا استفاده از باتریها آنها گرم می شوند.
- این مسئله طبیعی است و هیچگونه علت خاصی ندارد.
- اگر لامپ نشان دهنده شارژ باتریها با سرعت چشمک بزند یا قرمز رنگ نباشد هیچ دلیل خاصی یا ایرادی وجود ندارد.

توجه:

- وصل کردن باتریها به آداپتور برق شهر :
- شما می توانید باتریهای دستگاه را در داخل دستگاه دی وی با خاموش کردن دستگاه و متصل کردن آداپتور برق شهر به دستگاه شارژ کنید.

زمان شارژ: تقریباً ۳/۵ ساعت

- اگر زیاتریها در هوای سرد استفاده کنید زمان شارژ کردن آنها افزایش خواهد یافت.

زمان کارکرد مستمر دستگاه دی وی با باتریهای کاملاً شارژ شده (با استفاده از بلندگو) تقریباً: ۲.۵ ساعت

- زمان کارکرد متوالی دستگاه در مورد حداکثر زمان مورد استفاده به روشنایی صفحه نمایش بستگی دارد.
- همچنین مدت زمان پخش و کارکرد دستگاه بستگی به دیسک و دمای محیط اطراف و شرایط باتریها و میزان تنظیم ولوم بلندگوها دارد.

استفاده از باتریها

مهم!

- هنگام جاگذاری محفظه باتریها آنها را درست و بطور صحیح در جای خود قرار دهید.
- در غیر این صورت دستگاه دي وي دي با اشکال پیدا خواهد کرد.

شارژ کردن باتریها ي دستگاه

- از آداپتور برق شهر دستگاه (که همراه دستگاه است) برای شارژ باتریها استفاده کنید.
- پیش از شارژ کردن باتریها مطمئن شوید که محفظه باتری به درستی در جای خود قرار گرفته است.

۱. کابل ورودی برق شهر را به فیش آداپتور وصل کنید (①).

۲. سردیگر کابل برق شهر را به پریز برق شهر وصل کنید (②).

۳. کابل برق مستقیم دستگاه را به فیش مربوطه در سمت چپ دستگاه دي وي دي وصل کنید (③).

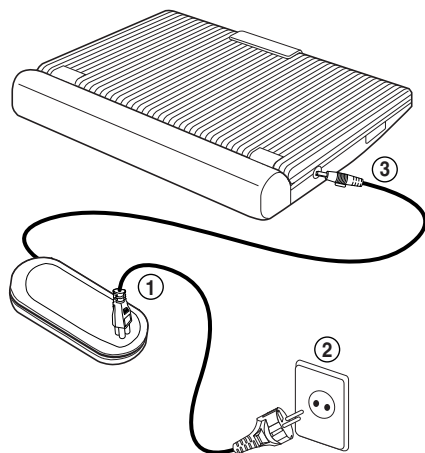

میزان شارژ	زمان چشمک زدن
کمتر از ۵۰٪	یک بار در ثانیه
۷۵٪ ~ ۵۰٪	دو بار در ثانیه
۷۵٪ ~ ۹۰٪	سه بار در ثانیه
۹۰٪ ~ ۱۰۰٪	چشمک زدن متوقف می شود و لامپ روشن می ماند
خطا - محفظه باتریها و کابل جریان مستقیم رادر آورید و بررسی کنید	برای یک ثانیه روشن می ماند و برای یک ثانیه دیگر خاموش می شود

لامپ نشان دهنده شارژ

- رنگ سبز و چشمک زدن نشانه شارژ شدن.
- وقتی که باتریها شارژ شدند چشمک زدن لامپ متوقف می شود و رنگ سبز باقی می ماند.

نمایشگر میزان برق باتریها

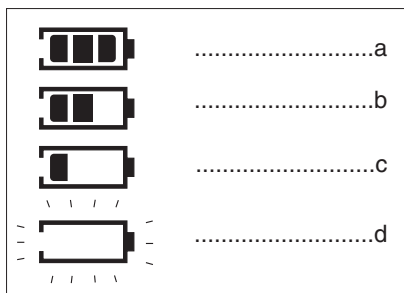

• نمایشگر برق باتریها میزان برق باقی مانده در باتریهای دستگاه را نشان میدهد

a. کاملاً پر

b. ۲۰ ~ ۴۰٪

c. ۴۰ ~ ۸۰٪

d. کاملاً استفاده شده و خالی (که بصورت سایه و روشن چشمک می زند)
(دستگاه دی وی بی بزودی خاموش خواهد شد باتریهای دستگاه را هرچه زودتر عوض کنید)

* مدت زمان کارکرد دستگاه با باتری به دما و شرایط محیطی دیگر دارد.

در هوای سرد مدت کارکرد دستگاه با استفا ده از باتری خیلی کوتاه خواهد شد.

مدت استفاده متوالی از دستگاه با باتری طبق دستورالعملها با باتریهای کاملاً شارژ شده در دمای ۲۵ درجه سانتیگراد اندازه گیری شده است.

از آنجائیکه شما از دستگاه دی وی بی در شرایط محیطی و دماهای مختلف استفاده می کنید مدت زمان استفا ده از دستگاه با مقدار دیرن کرشده در راهنمای دستگاه فرق می کند.

بارگذاری دیسک دی وی

SELECT MENU LANGUAGE

English
Français
Deutsch
Español
Italiano
Nederlands

۱. بعد از وصل کردن دستگاه دی وی به برق اولین مرحله فشار دکمه روشن و خاموش است که باعث می شود صفحه نمایش روشن شود. با فشار دادن دکمه های حرکت به بالا و پایین زبان مورد نظر خود را انتخاب کنید و سپس دکمه Enter را فشار دهید. (فقط وقتی برای اولین بار دستگاه را روشن می کنید این صفحه نمایان می شود.)

۲. دکمه بازکردن را فشار دهید تا درپوش محفظه دیسک باز شود.

• درپوش محفظه دیسک با زاویه ۶۰ درجه به طرف بالا با زمی شود.
• سعی نکنید درپوش محفظه دیسک را بیش از این مقدار باز کنید. این کار ممکن است باعث صدمه به درپوش شود.

۳. دیسک را به آرامی روی سینی مخصوص آن بگذارید.

• شما صدای جا گذا ری دیسک و افتادن آن به محل مخصوص را خواهید شنید.

احتیاط

• فقط یک دیسک را به داخل سینی بگذارید که برچسب روی دیسک به طرف بالا باشد.

۴. درپوش دیسک را بگذارید و قسمتی را که علامت PUSH را دارد بفشارید تا صدای کلیک مانند بسته شدن آنرا بشنوید.

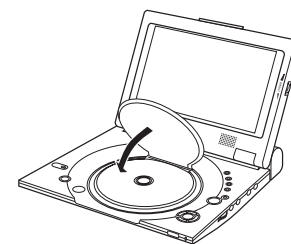
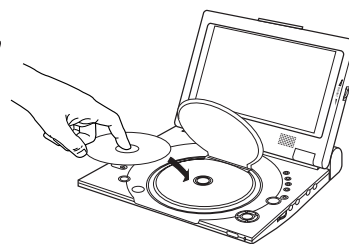
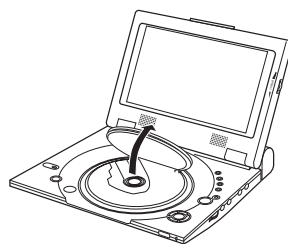
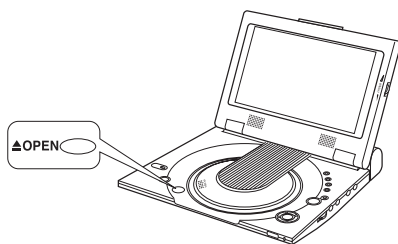

مهم!

• مطمئن شوید که دیسک بدرستی قرار گرفته است. در غیر این صورت دیسک و یا دستگاه دی وی صدمه خواهد دید.
• اگر دیسک بصورت برعکس در سینی قرار گرفته باشد یا شماره منطقه آن با دستگاه دی وی مطابقت نداشته باشد نوشته NO DISC بر روی صفحه نمایش نشان داده خواهد شد.

توجه:

• شما بایستی دیسک را تا زمانی که کاملاً متوقف نشده است از محفظه آن خارج نکنید.
• دکمه خاموش و روشن را برای یک ثانیه بفشارید تا دستگاه خاموش شود.

استفاده از دستگاه کنترل از راه دور

جایگزینی باتریهای دستگاه کنترل از راه دور

۱. محفظه باتری را در جهت فلشها از دستگاه خارج کنید.

(قسمت عقب دستگاه کنترل از راه دور)

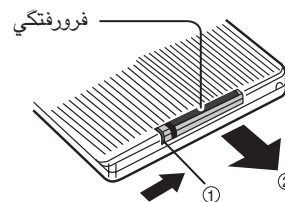

۲. باتریهای لیتیومی را در محفظه باتری قرار دهید و درپوش آنرا در روی دستگاه کنترل از راه دور قرار دهید.

- قطبهای مثبت و منفی آنرا بدرستی با قطبهای نشان داده شده داخل محفظه باتری تطبیق دهید. اگر باتری در جهت غیر صحیح قرار داده شود دستگاه کنترل از راه دور شما بد رستی کار نخواهد کرد.

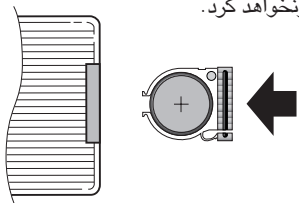

حوزه کاربرد دستگاه کنترل از راه دور

مهم!

از وارد شدن ضربه و یا ارتعاش غیرعادی به دستگاه کنترل از راه دور جلوگیری کنید. دستگاه کنترل از راه دور را از رطوبت و آب دورنگه دارید.

احتیاط

- بعد از جایگذاری باتری اگر دستگاه کنترل از راه دور شما کار نکند باتریهای آنرا در آورده و بعد از پنج دقیقه دوباره جایگذاری کنید.
- اگر سنسور دستگاه دی وی در معرض نور مستقیم آفتاب یا سایر نورهای قوی مصنوعی قرار داشته باشد ممکن است دستگاه کنترل از راه دور به درستی کار نکند.
- دستگاه کنترل از راه دور را به دور از چنین منابع نور امتحان کنید.
- اگر برای مدت طولانی از دستگاه کنترل از راه دور استفاده نمی کنید باتریهای آنرا در آورید.

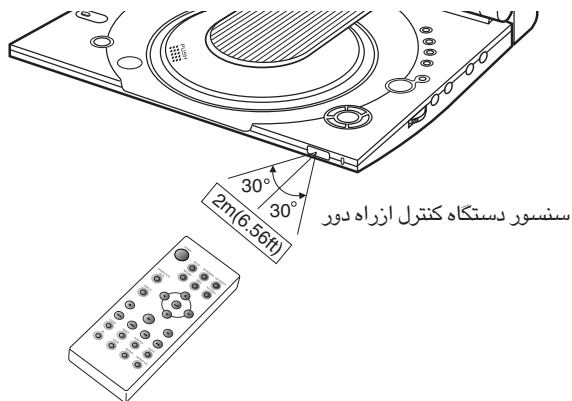

مشاهده ویدئو از یک دستگاه خارجی دیگر

از فرامین زیر برای دیدن یک فیلم ویدئویی که از دستگاه ویدئویی دیویدین دیجیتال پخش می‌شود در دستگاه دی وی خود استفاده کنید.

برای دیدن فیلم ویدئو از یک وسیله خارجی دیگر

۱. دستگاه تصویری خارجی را بر طبق دستورالعمل‌های ذکر شده در صفحه ۱۷ دنبال کنید.
۲. دستگاه تصویری خارجی را روشن کنید.
۳. دستگاه دی وی دی را روشن کنید.
۴. دکمه حافظه هشیار و دکمه دریافت امواج ورودی را فشار داده و در حالت دریافت امواج خارجی قرار دهید.
۵. دکمه پخش را در روی دستگاه دیگر فشار دهید.

AV-IN

احتیاط

- نیروی برق از این عمل به دستگاه دی وی منتقل نشده است.
- هنگامی که از دستگاه دی وی استفاده نمی‌کنید، ول کابل‌های ارتباطی ویدئو یا ادیو را به سوکت‌های مربوطه قطع کنید.
- اگر برای مدت پنج یا بیشتر وجود آنکه دستگاه در حالت دریافت امواج خارجی است هیچ سیگنالی دریافت نکردید، دستگاه به حالت نیمه خاموش درآمده است.

اگر دستگاه در حالت مکث رها شده باشد

- اگر حالت مکث برای مدت پنج دقیقه ادامه یابد، دستگاه بطور اتوماتیک به حالت خاموش درمی‌آید.
- اگر حالت خاموش یک دقیقه طول آنجا مد دستگاه بطور اتوماتیک به حالت کم نور و پرنور متناوب درمی‌آید.
- اگر حالت کم نور و پرنور متناوب به مدت بیش از چهار دقیقه ادامه یابد، برق دستگاه بطور اتوماتیک قطع می‌شود.

استفاده از سیستم جستجو & گذشتن سریع

در طی پخش شما می توانید به آسانی با استفاده از عملکرد جستجو و پرش از یک بخش یا تارک به بخشها و ترا کهای بعدی بروید.

جستجو توسط یک بخش یا تارک

۱. در طی پخش دکمه های حرکت سریع به جلو یا عقب را در روی دستگاه کنترل از راه دور فشار دهید.
- دکمه جستجوی درجهت جلو یا حرکت بر خلاف آن را در روی دستگاه کنترل از راه دور فشار دهید و یا فشار دوباره این دکمه جستجوی سریعتری در روی دی وی یا دی ای سی دی داشته باشید.

دی وی دی	2X, 4X, 8X, 16X, 32X, 128X
وی سی دی / سی دی	2X, 4X

پرش از روی ترا کها

۱. در طی پخش دکمه پرش به ترا ک بعدی (▶▶) یا پرش به ترا ک قبلی (◀◀) را فشار دهید.
- هنگام پخش دی وی اگر شما دکمه پرش به ترا ک بعدی را فشار دهید دستگاه به بخش بعدی می رود. اگر شما دکمه پرش به ترا ک قبلی را فشار دهید دستگاه به اول آن بخش می رود. یک فشار دیگر بر روی این دکمه دستگاه را به اول بخش قبلی می برد.
 - در هنگام پخش یک وی سی دی ۲۰ یا یک وی سی دی ۱۰۱ یا فقط یک سی دی اگر شما دکمه پرش به بخش بعدی را فشار دهید آن به ترا ک بعدی می رود. اگر شما دکمه پرش به بخش قبلی را فشار دهید آن به اول ترا ک برمی گردد. یک فشار مجدد بر روی این دکمه آن را به اول ترا ک قبلی برمی گرداند.
 - اگر هنگام پخش ویدئو سی دی مدت پخش ترا ک بیش از ۱۵ دقیقه طول بکشد و شما دکمه پرش به ترا ک بعدی را فشار دهید آن ۵ دقیقه جلو می رود و اگر دکمه پرش به عقب را فشار دهید آن ۵ دقیقه به عقب می رود.

استفاده از عملکردهای نمایشگر

هنکام پخش يك ديسك دي وي دي

Display	
Title	01 / 04
Chapter	08 / 17
Time	00:27:13
Audio	ENG Dolby Digital 2CH
Subtitle	Off
Angle	01 / 01
Repeat	Off
Instruction	Use UP/DOWN to navigate the list. Press ENTER to change the setting.

۱. در طی پخش دکمه **DISPLAY** را در روی دستگاه کنترل از راه دور فشار دهید.

– عنوانی که نمایش داده می شود شماره بخش و زمان سپری شده صدا و زیرمجموعه ها و زاویه و چگونگی تکرار فیلم نمایش داده می شود.

- با استفاده از دکمه های حرکت به بالا و پایین موضوع مورد نظر ایجاد کنید و سپس دکمه **ENTER** را روی آن فشار دهید.
- با استفاده از دکمه های حرکت به بالا و پایین شماره بخش را ایجاد کنید و سپس دکمه **ENTER** را فشار دهید.
- برای وارد کردن زمانی شروع خود با استفاده از دکمه های حرکت به بالا و پایین و یا چپ و راست اثر انتخاب کنید و سپس دکمه **ENTER** فشار دهید.
- با استفاده از دکمه های حرکت به بالا و پایین مقدار یرفعلی پخش صدا و زیرمجموعه ها و زاویه و چگونگی تکرار فیلم را می توانید تغییر دهید.
- با فشار دوباره دکمه **ENTER** می توانید این صفحه را ببندید.

هنکام پخش ویدئو سي دي / سي دي

Display	
Track	08 / 17
Time	00:27:13
Audio	Stereo
Repeat	Off
Instruction	Use UP/DOWN to navigate the list. Press ENTER to change the setting.

۱. در طی پخش دکمه **DISPLAY** را در روی دستگاه کنترل از راه دور فشار دهید.

- عنوانی که نمایش داده می شود شماره تراك و زمان سپری شده وضعیت صدا و زاویه و چگونگی تکرار فیلم نمایش داده خواهد شد.
- با استفاده از دکمه های حرکت به بالا و پایین موضوع مورد نظر را پیدا کنید و سپس دکمه **ENTER** را روی آن فشار دهید.
- برای وارد کردن زمانی شروع خود با استفاده از دکمه های حرکت به بالا و پایین و یا چپ و راست اثر انتخاب کنید و سپس دکمه **ENTER** را فشار دهید.
- با استفاده از دکمه های حرکت به بالا و پایین مقدار یرفعلی پخش صدا و چگونگی تکرار فیلم را می توانید تغییر دهید.
- با فشار دوباره دکمه **DISPLAY** می توانید این صفحه را ببندید.

توجه:

این بخش درجه مورد می باشد؟

هر عنوان در روی دی وی دی معمولاً به بخشهای مختلف تقسیم می شود (مانند تراکها در روی سی دی های صوتی)

عنوان چه چیزی می باشد؟

یک دی وی دی ممکن است شامل عناوین مختلف باشد برای مثال یک دیسک ممکن است شامل چهار فیلم مختلف باشد و هر کدام دارای یک عنوان باشند.

تکرار پخش

با استفاده از این سیستم تراک یا بخش و عنوان فعلی یا بخش انتخاب شده (A-B) یا تمام دیسک را دوباره پخش کنید.

هنکام پخش یک دی وی دی

DVD



VCD/CD

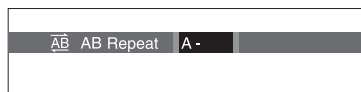

۱. دکمه‌ی **مشغلتظو** را در روی دستگاه کنترل از راه دور فشار دهید و صفحه نمایش تکرار در روی نمایشگر نمایان می‌شود.

۲. بخش مورد نظر را با استفاده از دکمه‌های حرکت به سمت چپ یا راست انتخاب کنید.

۳. دکمه **ENTER** فشار دهید.

۴. برای برگشت به حالت معمولی دکمه **REPEAT** را دوباره فشار دهید و سپس دکمه‌های حرکت به سمت راست یا چپ را برای انتخاب حالت خاموش فشار داده و بعداً دکمه **ENTER** فشار دهید.

- دکمه تکرار (A-B)

- دکمه تکرار (A-B) برای انتخاب نقطه شروع عملیات فشار دهید. (A)
- دکمه تکرار (A-B) برای انتخاب نقطه پایانی عملیات فشار دهید. (B)
- برای خاموش کردن عملیات دکمه **CLEAR** یا دکمه **REPEAT (A-B)** را دوباره فشار دهید.
- با فشار دکمه پخش فیلم دوباره به صورت معمولی پخش می‌شود.
- دکمه **A-B REPEAT** به شما اجازه نمی‌دهد تا به زمانی که ۵ ثانیه از شروع تنظیم در نقطه A نگذشته به نقطه B بروید.

توجه:

- دستگاه دی وی دی تکرار پخش را برای یک بخش یا عنوان سی دی و وی دی تکرار پخش را برای دیسک یا تراک انجام می‌دهد.
- صفحه ۲۷ را در مورد تکرار دیسک‌های MP3 ببینید.
- در بعضی از دیسک‌ها ممکن است عملکرد تکرار پخش دوباره عمل نکند.
- اگر تراک یا عنوان پخش از علامت زدن آن به عنوان B انتهایی به پایان برسد بخش آخر آن تراک یا عنوان بطور اتوماتیک به عنوان نقطه B مشخص می‌شود.

انتخاب زبان صوتي

شمامي توانيد زبان موردنظر خود را به آساني توسط دکمه AUDIO انتخاب کنيد.

استفاده از دکمه AUDIO

۱. دکمه AUDIO را فشار دهيد.

۲. با استفاده از دکمه هاي حرکت به چپ يا راست زبان موردنظر را براي دستگاه دي وي دي انتخاب کنيد.
- زبانهاي صوتي معمولاً به وسيله علائم اختصاري مشخص مي شوند.

۳. با استفاده از دکمه هاي حرکت به سمت راست و چپ مي توانيد حالت استريو ويا بلندگوهاي چپ و راست را انتخاب کنيد.
(درويد نوسي دي / سي دي)

DVD

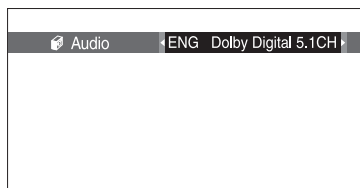

VCD/CD

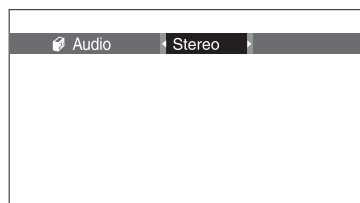

توجه:

- اين عملکرد بستگي به زبان کد گذاري شده درروي ديسکها دا رد و ممکن است در همه دي وي دي ها کار نکند.
- يك ديسک دي وي دي ممکن است شامل ۸ زبان صوتي مختلف باشد.
- **چطور مي توانيد همان زبان صوتي راهنکام پخش يك دي وي دي داشته باشيد:**
به بخش تنظيم جزئيات مربوط به زبان در صفحه ۵۲ مراجعه کنيد.

انتخاب زبان فرعي

شمامي توانيد زبان فرعي مورد نظر خود را به آساني توسط دكمه SUBTITLE انتخاب كنيد.

استفاده از دكمه SUBTITLE

۱. دكمه SUBTITLE فشا رهميد.

۲. با استفاده از دكمه هاي حركت به چپ / راست زبان فرعي مورد نظر را انتخاب كنيد.

۳. با استفاده از دكمه هاي حركت به بالا / پايين تعيين كنيد كه زبان فرعي نمايش داده شود يا نه.
 - در اول زبان فرعي درروي صفحه نمايش نشان داده نخواهد شد.
 - زبان فرعي بصورت علائم اختصاري نمايش داده خواهد شد.

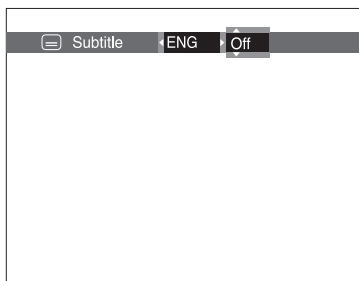

توجه:

- اين عملكرد به زيا نهاي كد گذاري شده در روي ديسك دارد و ممكن است درهمه دي وي دي ها عمل نكند.
- يك ديسك دي وي دي ممكن است شامل بيش از ۳۲ زبان فرعي با شد.
- **قطورمي توانيد همان زبان فرعي راهنكا م پخش يك دي وي دي داشته باشيد:**
 به بخش تنظيم جزئيات مربوط به زبان در صفحه ۵۲ مراجعه كنيد.

عوض کردن زاویه دور بین

وقتی که یک دی وی دی زاویه های مختلفی برای یک صحنه خاص را رد شما می توانید عملکرد زاویه را انتخاب کنید.

استفاده از دکمه ANGLE

دکمه ANGLE را فشار دهید تا علامت آنرا () در بالای سمت چپ صفحه گوشه نمایشگر نشان داده شود.

۱. وقتی که علامت ANGLE را می شود دکمه ANGLE را فشار دهید و سپس آیکون ANGLE را که در سمت چپ بالای صفحه نمایشگر نشان داده می شود انتخاب کنید.

۲. با استفاده از دکمه های حرکت به سمت چپ / راست زاویه مورد نظر را انتخاب کنید.

۳. برای حذف این صفحه دکمه ANGLE دوباره فشار دهید.

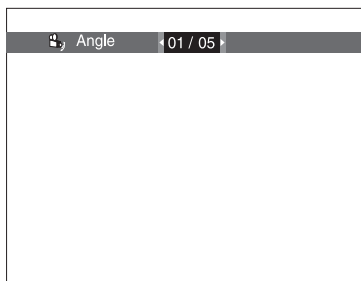

استفاده از عملکرد علامت گذاری

عملکرد علامت گذاری به شما امکان می دهد که قسمتهای موردنظر دی وی دی یا سی دی را علامت گذاری کنید تا بعداً بتوانید آنها را به سهولت پیدا کنید.

استفاده از عملکرد علامت گذاری (دی وی دی / سی دی)

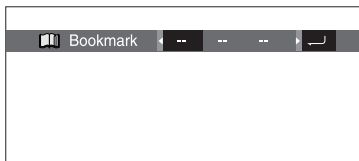

۱. در طی پخش دکمه BOOKMARK را در روی دستگاه کنترل از راه دور فشار دهید.

ایکون BOOKMARK نمایش داده می شود.

۲. با استفاده از دکمه های حرکت به سمت چپ/ راست به روی آیکن مخصوص علامت گذاری بروید.

۳. وقتی شما به صحنه ای رسیدید که می خواهید آنرا علامت گذاری کنید دکمه ENTER فشار دهید.

ایکون به شماره (۱ و ۲ یا ۳) عوض خواهد شد.

۴. دکمه BOOKMARK یکبار دیگر فشار دهید تا این صفحه را ببینید.

فراخوانی صحنه علامت گذاری شده

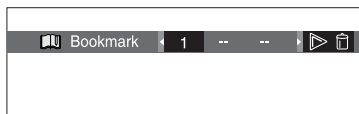

۱. در طی پخش دکمه BOOKMARK را در روی دستگاه کنترل از راه دور فشار دهید.

۲. با استفاده از دکمه های حرکت به سمت چپ/ راست به روی صحنه علامت گذاری شده بروید.

۳. دکمه پخش را فشار دهید تا از صحنه علامت گذاری شده رد بشوید.

پاک کردن صحنه علامت گذاری شده

۱. در طی پخش دکمه BOOKMARK را در روی دستگاه کنترل از راه دور فشار دهید.

۲. با استفاده از دکمه های حرکت به سمت چپ/ راست شماره صحنه علامت گذاری شده را که می خواهید حذف کنید انتخاب کنید.

۳. دکمه CLEAR را برای حذف شماره علامت گذاری فشار دهید.

دکمه BOOKMARK را برای بستن این صفحه مجدداً فشار دهید.

توجه:

- تاسه صحنه را می توانید در یک زمان علامت گذاری کنید
- باتوجه به شرایط و نوع دیسک ممکن است عملکرد علامت گذاری صحنه در همه موارد عمل نکند.

استفاده از عملکرد بزرگنمایی و صدای سه بعدی

استفاده از عملکرد بزرگنمایی (دی وی دی / سی دی)

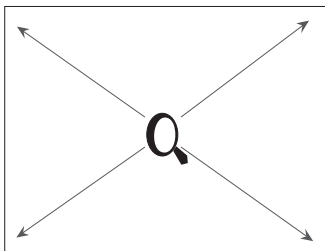

۱. در طی پخش یا حالت مکث دکمه ZOOM را در روی دستگاه کنترل از راه دور فشار دهید. یک کادر مربع شکل بر روی صفحه نمایشگر نمایان خواهد شد.

۲. با استفاده از دکمه های حرکت به بالا/ پایین بخشی از صفحه را که می خواهید بزرگنمایی در آن انجام شود انتخاب کنید.

۳. دکمه ENTER را فشار دهید.

- دکمه ENTER برای بزرگنمایی به ترتیب در اندازه های 2X/4X/2X/Normal فشار دهید. (در مورد دی وی دی)
- دکمه ENTER را برای ایجاد بزرگنمایی به ترتیب در اندازه های 2X/Normal فشار دهید. (در مورد ویدئو سی دی)

استفاده از عملکرد صدای سه بعدی

تأثیرات با کیفیت عالی محیطی بستگی به محتوای دیسک دارد. اگر شما سیستم خود را به یک دستگاه استریو وصل کنید شما می توانید کیفیت آن را به صدایی با کیفیت بسیار عالی و با تأثیر بسیار مطلوب تبدیل کنید. این عامل وقتی موثر است که شما از دستگاه دی وی دی با دوکانال استریو و با خروجیهای آنالوگ استفاده کنید. (دیسکهایی که با سیستم LPCM یا DTS ضبط شده اند با این سیستم کار نخواهند کرد. وقتی که خروجی دیجیتال یا MPEG-2 بحالت BITSTREAM در منوی نصب تنظیم شده باشد سیستم صدای سه بعدی عمل نخواهد کرد.)

۱. در طی پخش دکمه 3D را فشار دهید. علامت 3D SOUND بر روی صفحه نمایشگر ظاهر خواهد شد. (مطمئن شوید که خروجی دیجیتال بر روی PCM تنظیم شده باشد.)

۲. دکمه های حرکت به بالا/ پایین را برای فعال و غیرفعال کردن سیستم صدای سه بعدی فشار دهید.

توجه:

- سیستم صدای سه بعدی تنها با دیسکهایی که با استفاده از سیستم با کیفیت عالی دالبی یا دالبی دیجیتال ضبط شده اند کار می کند. اما با این وجود بعضی از دیسکها شرایط کانالهای با کیفیت عالی سیگنالهای صوتی را ندارند.
- باتوجه به نوع و شرایط دیسکها ممکن است عملکرد بزرگنمایی و سیستم صدای سه بعدی در همه آنها عمل نکند.

پخش MP3

وقتي كه يك ديسك فشرده صوتي MP3 در داخل دستگاه دي وي دي قرار مي گيرد اولين فايل موسيقي آن شروع به پخش شدن مي كند.

عملکرد پخش MP3

01 song	00 : 22 Off	
7 Folders	12 Files	
music 1	01 song	
music 2	02 song	
music 3	03 song	
music 4	04 song	
music 5	05 song	
music 6	06 song	
music 7	07 song	
Instruction	Use UP/DOWN to navigate the list. Press ENTER to change the setting.	

۱. دکمه توقف را براي متوقف کردن پخش اولين فايل صوتي فشاردهيد و سپس دکمه LEFT را فشاردهيد تا پوشه مربوط به آن درست راست صفحه نمايشگر نشان داده شود. تا ۷ پوشه موسيقي مي تواند دريك زمان نشان داده شود. اگر شما بيش از ۷ پوشه موسيقي دريك ديسك داشته باشيد براي مشاهده آنها بايد از دکمه هاي حرکت به سمت بالا / پايين استفاده كنيد.

۲. با استفاده از دکمه هاي حرکت به سمت بالا/ پايين پوشه موسيقي دلخواه را انتخاب کرده و سپس دکمه ENTER را فشاردهيد. با استفاده از دکمه هاي حرکت به بالا / پايين فايل موسيقي را دوباره انتخاب كنيد. دکمه ENTER را براي شروع پخش فايل موسيقي فشاردهيد.

توجه :

- دکمه REPEAT را براي تکرار پخش يك فايل موسيقي فشاردهيد.
- دکمه REPEAT را براي شنيدن مجدد دوباره فايل موسيقي فشاردهيد
- دکمه REPEAT براي خاتمه حالت تکرار يکبار ديگر فشاردهيد.

ملزومات CD-R/MEMORY STICK/MP3

هنگام پخش دیسکهای فشرده صوتی لطفاً دستورالعملها و اصول زیر را رعایت کنید:

- فایل‌های فشرده صوتی شما بایستی در فرمت **ISO 9660** یا **JOLIET** باشند. فایل‌های صوتی فشرده ISO 9660 و JOLIET با MICROSOFT DOS و WINDOWS و Apple's Mac سازگار هستند. این فرمتها معمولاً بطور گسترده ای استفا ده می شوند.
- هنگام اسم گذاشتن برای فایل‌های فشرده صوتی تعداد حروف و رقمها نبایستی بیش از ۸ رقم باشند و پسوند فایل باید **mp3** باشد. عنوان کلی برای نامیدن این فایلها: اسم فایل. mp3 است. هنگام تهیه این فایلها شما بایستی ۸ رقم و حرف یا کمتر را انتخاب کنید و بین آنها هیچ فاصله ای قرار ندهید و از قراردادن علائم مخصوص مانند (+, =, /, \, .) خودداری کنید.
- هنگام ضبط فایل‌های فشرده صوتی باید میزان با زکردن فشرده گی آنها حداقل **128 Kbps** باشد کیفیت فایل‌های فشرده صوتی ۱۶۰ کی بیست کی به سیستم فشرده سازی و بازکردن فشرده گی آنها دارد. بدست آوردن کیفیت عالی سی دی صوتی در یک نمونه آنالوک یا دیجیتا ل (در مورد فایل‌های فشرده صوتی) بایستی حدا قل 128 Kbps و بالای 160 Kbps باشد. با این وجود انتخاب مقادیر بالاتر مانند 192 Kbps بندرت کیفیت خوب و بالایی بدست می دهد همینطور فایل‌های نمونه با میزان فشرده گی زیر 128 Kbps بدرستی در دستگاه پخش نمی شوند.
- از فایل‌های صوتی فشرده که دا رای حق محفوظ کپی هستند ضبط نکنید بعضی فایل‌های محرمانه و مخصوص بارمزهای مخصوص کد گدا ری شده اند تا از کپی غیرمجاز جلوگیری بعمل آید. این فایلها شامل انواع زیر می باشند: فایل‌های Windows Media™ (که دارای علامت تجا ری شرکت مایکروسافت هستند) و فایل‌های SDMI™ (که دارای مارک تجا ری شرکت SDMI هستند). شما نمی توانید از این فایلها کپی برداری کنید.
- دستگاه دی وی دی شما تنها در یک سطح از فایل‌های دایرکتوری کار می کند. در نتیجه شما با یستی یکی از موارد زیر را انتخاب کنید:
 - یا فایل‌های فشرده صوتی خود را در دیسک اصلی ضبط کنید:
 - و/ یا پوشه هایی در هر دایرکتوری برای هر خواننده و یا نوع موسیقی انتخاب کنید (برای مثال موسیقی کلاسیک - راک - جاز و غیره)
- مهم: دستورالعمل‌های بالا نمی توانند تضمین کنند که دستگاه دی وی دی شما فایل‌های ضبط شده فشرده صوتی را بخوبی پخش کند و همینطور کیفیت صدای آنها را نیز تضمین نمی کنند. شما بایستی بدانید که تکنولوژیها و متدهای ویژه ای در دیسکها وجود دارند که از پخش فایل‌های ضبط شده توسط دستگاه دی وی دی جلوگیری می کنند (کیفیت صدا را کاهش دا ده و بعضی مواقع از خواندن این دیسکها توسط دستگاه‌های دی وی دی جلوگیری می کنند).

حافظه هوشمند

حافظه هوشمند چه فیزی است؟

ارتباط دهنده حافظه یک سیستم جدید و ارتباطی (کامل کننده جریان) برای ضبط اطلاعات با ظرفیت متوسط که برابر ظرفیت یک دیسکت فلاپی می باشد. ارتباط دهنده حافظه بخصوص برای تبدیل و سردارزش اطلاعات دیجیتالی بین این قسمت و سایر فرامین دستگاه طراحی شده است. از آنجائیکه خارج ساختن این ارتباط دهنده حافظه از دستگاه امکان صدیرمی باشد برای ذخیره اطلاعات خارجی هم می توان از آن استفاده کرد.

دو نوع ارتباط دهنده حافظه وجود دارد.

اولی نوع معمولی این سیستم و دومی نوع مخصوص و باورودی هوشمند حافظه که با ورودی مخصوص و اتوماتیک مجهز باتکنولوژی جلوگیری از کپی غیرمجاز مجهز می باشد. ورودی سحرآمیز دارای تکنولوژی فوق العاده هوشمند جلوگیری از کپی غیرمجاز و با سیستم رمز دار پیشرفته می باشد.

۱. ارتباط دهنده حافظه باورودی فوق العاده هوشمند

این سیستم می تواند برای حفاظت از کپی غیرمجاز و معمولی اطلاعات بکار رود.

۲. حافظه هوشمند

این سیستم تنها می تواند در مورد اطلاعات معمولی مورد استفاده قرار گیرد.

توجه:

سیستم حافظه هوشمند که از کپی غیرمجاز اطلاعات جلوگیری می کند نمی تواند با سیستم معمولی دستگاه بکار رود.

حافظه هوشمند

احتیاط و وقت در استفاده از حافظه هوشمند

۱. اطلاعات می تواند به یکی از علل زیر در داخل حافظه از بین بروند یا خراب شوند:
 - وقتی که حافظه هوشمند از دستگاه خارج می شود یا هنگام استفاده از DPM (پردازشگر تصاویر دیجیتال) یا DAM (پردازشگر صداهای دیجیتال) برق دستگاه قطع شود.
 - هنگام استفاده از حافظه هوشمند در یک محل امکان وجود لکتریسیته ساکن یا پارازیت های الکتریکی باشد.
۲. حافظه هوشمند تنها می تواند اطلاعات را از این سیستم بخواند و امکان نوشتن یا کپی کردن اطلاعات را ندارد.
۳. هیچ برچسب یا تجهیزاتی دیگری به غیر از موارد ذکر شده را در این دستگاه استفاده نکنید.
۴. برچسب دستگاه را طوری قرار دهید که در جایی مخصوص خود بچسبند.
۵. هنگام در آوردن یا نگهداری حافظه هوشمند از محفظه مخصوص آن استفاده کنید.
۶. اتصالات حافظه هوشمند را با انگشت یا وسایل فلزی لمس نکنید.
۷. هرگز قطعات حافظه هوشمند را خم نکنید و آن را به زمین انداختن و یا در کردن ضربه شدید به آن پرهیزید.
۸. از در دسترس گذاردن و رها کردن حافظه هوشمند در محل های نامناسب خودداری کنید.
۹. از مرطوب و خیس شدن حافظه هوشمند جلوگیری کنید.

حافظه هوشمند

احتیاط و دقت در نصب و جا گذاری و خا ر ج ساختن حافظه هوشمند از سوکت آن

۱. اگر حافظه هوشمند بایستی بطور کامل با صدای مشخص کلیک ما نند جا نیفتاده باشد کار نخواهد کرد.
۲. اگر شما بطور اتفاقی حافظه هوشمند را از جای خود دور آورده باشید یا موقع استفاده DPM (پردازنده تصاویر دیجیتال) یا DAM (پردازنده صدای دیجیتال) برق دستگاه را قطع کنید در این حالت اطلاعات ضبط شده خراب خواهد شد.
۳. برای دور آوردن حافظه هوشمند در هنگام کار کردن دستگاه صفحه ۴۴ را ببینید.

برای فرمت حافظه هوشمند

۱. حافظه هوشمند را توسط کامپیوتر خود فرمت نکنید. اگر شما حافظه هوشمند را با کامپیوتر خود فرمت نمی توانید بعد از آن به عنوان حافظه هوشمند مطابق با فرامین مربوطه آن استفاده کنید.
۲. اگر لازم است که حافظه هوشمند را فرمت کنید با استفاده از دستورالعملها و فرامین مربوط این کار را انجام دهید (اگر آن را فرمت کنید کلیه اطلاعات ضبط شده بر روی آن پاک خواهد شد).
۳. اگر شما در اول از حافظه هوشمند با استفاده از کامپیوتر ارتباط با آن را برقرار کرده اید با استفاده از USB به دوربین دیجیتال استفاده کنید تا ریکرد صحیح و درست آن گارانتی نخواهد شد.
۴. مواظب باشید حافظه هوشمند را به کامپیوتری که دارای برنامه ویندوز است وصل نکنید. چون عمر حافظه هوشمند خیلی کوتاه خواهد شد و آن خراب می شود.
۵. اطلاعات فشرده شده را در این حافظه ضبط نکنید. چون این سیستم نمی تواند اطلاعات فشرده را پخش کند.

تطابق با نرم افزارها

۱. با توجه به نوع نرم افزار استفاده شده اندازه فایل تصویر موقع پخش بسیار زیاد تر خواهد شد و زمان پخش طولانی تر خواهد شد.
۲. با توجه به نوع نرم افزار استفاده شده فقط اولین فریم (در اندازه کوچک) بصورت تکه ای از فیلم نمایش داده خواهد شد.
۳. یک فایل تصویر که به وسیله نرم افزار پردازشگر تصویر نشان داده می شود اگر در حین پخش دوباره فرمت آن عوض شود ممکن است در این سیستم قابل پخش نباشد.

عملکرد حافظه هوشمند در مورد برنامه های متناسب با DPM و DAM

مورد و موضوع	DPM (بردازنده تصاویر دیجیتال)	DAM (بردازنشکر صدای دیجیتال)
فرمت فایل	تصویر با فرمت JPEG (*.jpg)	فایل موسیقی MP3 (*.mp3)
اندازه فایل	<p>۱. همه فایلها با فرمت JPEG دارای تعداد نقاط 1200×1600 می توانند با سیستم DPM پخش شوند. (فایلهای JPEG با اندازه کمتر از $1/5$ مگابایت می توانند به عنوان یک تصویر مشاهده شوند.</p> <p>۲. برای اطلاعات در فرمت JPEG اگر اندازه آنها بسیار کوچک نباشد می توانند در این دستگاه پخش شوند.</p> <p>برای مشاهده فایل که اندازه آن بسیار کوچک است شما می توانی آن را به عنوان تصویر مشاهده کنید.</p>	- هیچ محدودیتی برای اندازه فایل وجود ندارد
تطابق	<p>۱. فایلها با پسوند ".jpg" که با دوربین دیجیتال مجهز به حافظه هوشمند ضبط شده اند می توانند بوسیله این دستگاه مشاهده شوند.</p> <p>۲. تصاویر JPEG که در حافظه هوشیار ذخیره شده اند می توانند بوسیله آداپتور در کامپیوتر مشاهده شوند.</p> <p>۳. تصاویر JPEG که بوسیله یک کپی کننده سی دی در کامپیوتر تهیه شده اند با یستی در یکی از دایرکتوریها با فرمت زیر ذخیره شوند همه حروف اسم دایرکتوری بایستی حروف بزرگ باشد:</p> <p style="text-align: center;">\DCIM\<dir>*.jpg (1) \PREVIEWS\<dir>*.jpg (2) \IMAGES\<dir>*.jpg (3) *.jpg (4)</p> <p>- اندازه هر دایرکتوری نمی تواند بیش از ۵۰ مگابایت باشد [(case 1), (2), (3)] - در صورت ذخیره کردن فایلها در دایرکتوری اصلی [(case 4)] اندازه دایرکتوری اصلی نمی تواند ۵۰ مگابایت باشد.</p>	همه فایلها با فرمت MP3 که از کامپیوتر یا PDA به داخل حافظه هوشمند یا بین گذاری شده اند
عملیات اصلی	<p>دایرکتوریهایی که با این سیستم تطابق دارند</p> <ul style="list-style-type: none"> • حافظه هوشمند DPM-DCIM\<dir>*.jpg • سی دی تصویر DPM (قابلیت تطبیق با سی دی کداک - فوجی - نورتیس) Qss و کونیکا 	فایلها با فرمت MP3 که در حافظه هوشمند ضبط شده اند می توانند در این سیستم پخش شوند. با این وجود اگرچه فایلها غیر فشرده می توانند در DAM مشاهده شوند ولی نمی توانند در این دستگاه پخش شوند.

پخش DAM (پراننده صدای دیجیتال)

پخش MP3

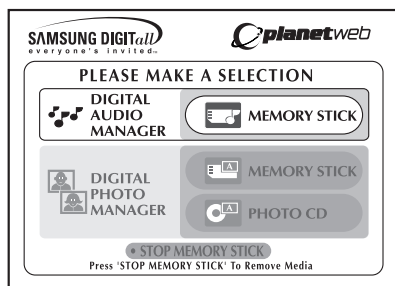

۱. اگر دستگاه در حال پخش است دکمه توقف را فشار دهید.
۲. دکمه M.STICK را در روی دستگاه کنترل از راه دور فشار دهید تا صفحه مربوطه در روی نمایشگر ظاهر شود.
۳. حافظه هوشمند کد گذاری شده با سیستم فا یلهای MP3 در داخل جای مخصوص آن بگذارید.
۴. دکمه های حرکت به بالا/ پایین را در روی دستگاه کنترل از راه دور فشار دهید تا پراننده صدای دیجیتال را انتخاب کنید و سپس دکمه ENTER را فشار دهید.
- قسمتی را که شما انتخاب کرده اید بازنگرید مشخص خواهد شد.
۵. با دکمه های حرکت به بالا/ پایین آهنگ دلخواه انتخاب کنید.
۶. دکمه ENTER را فشار دهید تا شروع به پخش شدن بکند.
- دکمه منو را فشار دهید تا به منوی اصلی برگردید.
- اگر دکمه پخش در حین پخش فا یل موسیقی MP3 به حالت فشرده باشد دوباره از اول پخش خواهد شد.
- اگر دکمه پرش یا برداشتن در طی پخش فا یل موسیقی MP3 به حالت فشرده باشد آهنگ بعدی پخش خواهد شد.

طرحها و وضعیت صفحه نمایش

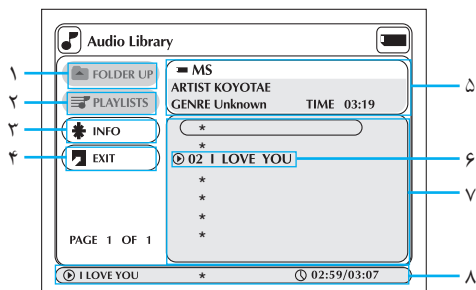

۱. پوشه ها به طرف بالا: اگر شما تعداد زیاد پوشه داشته باشید از دکمه حرکت به سمت بالا استفاده کنید.
۲. لیست فایلهایی که پخش خواهد شد: لیست فا یلهایی را که پخش خواهد شد را نشان می دهد.
۳. اطلاعات: اطلاعات مربوط به آهنگهایی که برای پخش انتخاب شده اند را نشان می دهد.
۴. خروج: شما را به منوی شروع و اولی برمی گرداند.
۵. اطلاعات مختصری در مورد آهنگهای انتخاب شده را نشان می دهد.
۶. عنوان آهنگی را که پخش می شود نشان می دهد.
۷. لیست فایلهای MP3 و فایلهایی را که در داخل حافظه هوشمند وجود دارند نشان می دهد.
۸. عناوین و زمان پخش آهنگ فعلی را در یک منوی متحرک نشان می دهد.
- اگر دکمه **REPEAT** فشرده با شد صفحات نمایشگر فوق ظاهر خواهند شد:
 - اگر دکمه REPEAT فشرده باشد فا یلهای فشرده صوتی بر طبق پوشه های آنها بترتیب لیست خود پخش خواهند شد.
 - اگر دکمه REPEAT یکبار دیگر فشرده شده باشد فایلهای فشرده صوتی بطور اتفاقی پخش خواهند شد. (همه آهنگهای فشرده صوتی که در لیست قرار دارند به طور اتفاقی و شانسی پخش خواهند شد.)
 - اگر دکمه REPEAT یکبار دیگر هم فشرده شده با شد حالت پخش اتفاقی آنها ادامه خواهد یافت. (همه آهنگهای فشرده صوتی که در لیست قرار دارند به طور اتفاقی و شانسی پخش خواهند شد.)
 - اگر دکمه REPEAT یکبار دیگر فشرده شود عملکرد تکرار پخش غیرفعال خواهد شد.

ازجا در آوردن حافظه هوشمند

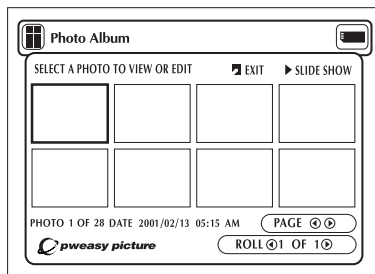

۱. اگر دستگاه در حالت DPM (پردازنده تصاویر دیجیتال) یا DAM (پردازنده صداهاي دیجیتال) باشد بروي علامت خروج برويد و سپس دگمه ENTER تا به منوي شروع برگريد.

۲. به روي علامت عملکرد STOP MEMORY STICK در پايين منورفته و دگمه ENTER را فشار دهيد.

۳. وقتي که پيغام PLEASE REMOVE MEMORY STICK در بالاي صفحه نمايان مي شود حافظه هوشمند را از سوکتهاي خود جدا کرده و بيرون آوريد.

۴. اگر مراحل بالا را بطور مرتب انجام ندهيد و حافظه هوشمند را بطور ناگهاني ازجاي خود در آوريد اطلاعات موجود در روي حافظه هوشمند از بين خواهد رفت.

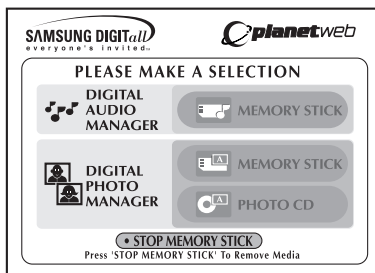

پخش DPM (پردازنده تصاویر دیجیتال)

تماشای فتو آلبوم (حافظه هوشمند / سی دی عکسها)

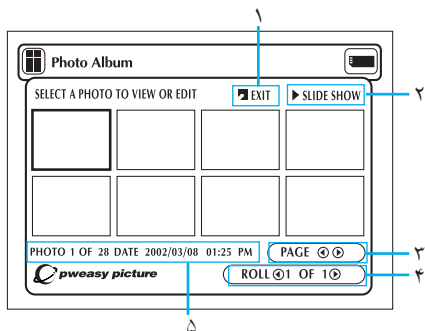
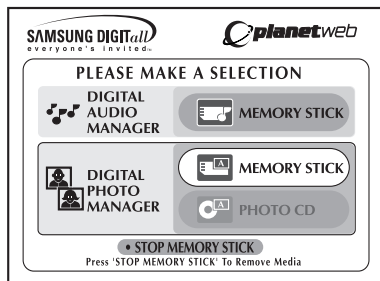

۱. اگر دستگاه در حالت پخش است دکمه توقف را فشار دهید.

۲. دکمه M.STICK را در روی دستگاه کنترل از راه دور فشار دهید تا صفحه نمایش مربوطه پدیدار شود.

۳. حافظه هوشمند راجا بیندازید یا سی دی را که حاوی عکسها و تصاویر JPEG می باشد بدخل حافظه هوشمند وارد کنید.

۴. دکمه های حرکت به بالا / پایین را در روی دستگاه کنترل از راه دور فشار دهید تا پردازنده تصاویر دیجیتال را انتخاب کنید و سپس دکمه ENTER را فشار دهید.

• قسمت انتخاب شده با حاشیه زرد رنگ مشخص خواهد شد.

۵. فایل های JPEG در حافظه هوشمند یا عکسهای داخل سی دی به ترتیب قرا رگرفتن شان در روی صفحه نمایش نشان داده خواهند شد.

۶. با استفاده از دکمه های حرکت به چپ / راست و بالا / پایین تصویری را که می خواهید انتخاب کنید و سپس دکمه ENTER را برای مشاهده آن در اندازه کامل در صفحه تلویزیون فشار دهید یا با استفاده از دکمه های جهت نما پخش اسلاید را انتخاب کنید و دکمه ENTER را فشار دهید تا پخش اسلایدها آغاز شود. اسلایدها به ترتیب قرار گرفتن برای مدت قند ثانیه نمایش داده خواهند شد.

توجه:

سیستم خاموش شدن اتوماتیک هنگامی که یک عملکرد DPM فعال است عمل نخواهد کرد.

طرحها و علائم روی صفحه نمایش

۱. خروج : شما را به منوی اصلی برمی گرداند.

۲. پخش اسلاید : پخش اسلاید را شروع می کند.

۳. صفحه : منوی صفحه را انتخاب کرده و یادگمه های حرکت به چپ / راست به صفحه مورد نظر برای مشاهده تصاویر در اندازه کوچک بروید.

۴. رول : با کمک به شما امکان می دهد که دایرکتوریهای گوناگون زیر 'DCIM' را در حافظه هوشمند ببینید. (صفحه ۴۲ را ببینید)

۵. اطلاعات مربوط به عکس و تصویر.

نمایش اسلاید

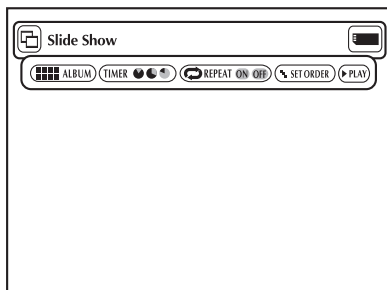

۱. با استفاده از دکمه های حرکت به سمت چپ/ راست و بالا/ پایین در روی دستگاه کنترل از راه دور پخش اسلایدرابرگزینید.
 - بخش انتخابی شما باحاشیه زردرنگ مشخص خواهد شد.
۲. دکمه ENTER را برای شروع پخش نمایش اسلایدها فشار دهید.
 - برای خارج شدن از این عملکرد با انتخاب بایستی دکمه ENTER را بعد از انتخاب منوی فوق فشار دهید.
 - ممکن است برای مدت ۵ ثانیه هیچگونه ورودی تصویر نداشته باشید تا منوی نمایش اسلاید ناپدید شود و نمایش اسلایدها آغاز شود.
 - برای مشاهده منوی اسلاید دکمه های حرکت به چپ/ راست و بالا/ پایین را در روی دستگاه کنترل از راه دور فشار دهید پخش اسلایدها متوقف شده و منوی مربوط به آن نمایان خواهد شد.
 - منوی پخش را برای شروع دوباره عملیات انتخاب کنید.

توضیحات مربوط به منو

- **آلبوم** : شماره به بخش آلبوم عکس می برد.
- **تایمر**: فاصله زمانی بین پخش اسلایدها را تنظیم می کند.
- **تکرار**: اگر موقعیت روشن انتخاب شود پخش نمایش اسلایدها بطور تکراری انجام خواهد شد.
- **مرتب سازی**: برای عوض کردن ترتیب تصاویر و اسلایدها در هنگام پخش استفاده می شود.
- **پخش**: پخش و نمایش اسلایدها را شروع می کند.

ترتیب نمایش اسلاید ها

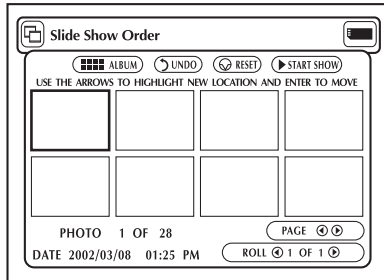

۱. با استفاده از دکمه های حرکت به چپ/ راست اسلاید مورد نظر را انتخاب کرده و دکمه ENTER را فشار دهید.
۲. با استفاده از دکمه های حرکت به چپ/ راست SET ORDER را انتخاب کرده و دکمه ENTER را فشار دهید.
۳. با استفاده از دکمه های حرکت به چپ/ راست یا بالا / پایین در روی دستگاه کنترل از راه دور تصویری را که می خواهید حرکت داده و پخش کنید انتخاب کرده و سپس دکمه ENTER را فشار دهید.
 - قسمت انتخابی شما با حاشیه زرد رنگ مشخص خواهد شد.
۴. با استفاده از دکمه های حرکت به سمت چپ/ راست یا بالا / پایین در روی دستگاه کنترل از راه دور محلی را که می خواهید تصویر به آن محل انتقال دهید. انتخاب کرده و سپس دکمه ENTER را فشار دهید.
 - محل اولیه با حاشیه زرد رنگ مشخص خواهد شد و محل مقصد را با حاشیه سبز رنگ نشان داده خواهد شد.
۵. بعد از انتقال تصویر به محل جدید شما می توانید پخش اسلاید ها را با انتخاب دکمه START SHOW ادامه دهید.
 - برای آندسته از اسلایدهایی که نمی خواهید در موقع پخش ببینید تصویر مورد نظر را از صفحه نمایش اسلاید ها انتخاب کرده و با فشار دکمه CLEAR آنها را پاک کنید.

توجه:

- وقتی که شما دستگاه خود را خاموش می کنید پخش اسلایدها بصورت اول برمی گردد.

توضیحات مربوط به منو

- **آلبوم**: شمارا به آلبوم عکس می برد.
- **برگشت به عقب**: تصویری را که شما حرکت داده اید به موقعیت قبلی خود برمی گرداند.
- **رست**: همه تصاویر و عکسها را به موقعیتهای اولیه خود برمی گرداند.
- **شروع پخش**: پخش اسلایدها را شروع می کند.

تماشای عکس

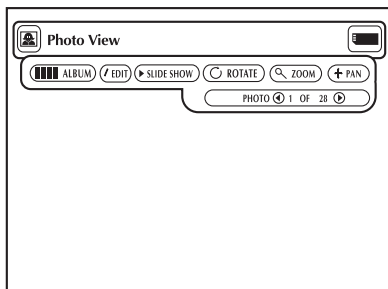

۱. با استفا ده از دکمه های حرکت به سمت چپ/ راست یا بالا/ پا بین درروی دستگاه کنترل ازراه دور تصویردلخواه را از منوی صفحه نمایش فتوا لبوم انتخاب کنید و سپس دکمه ENTER را فشار دهید.

- تصویرانتخا ب شده درصفحه تلویزیون نشان داده خواهد شد.

۲. با استفاده از دکمه های حرکت به سمت چپ/ راست یا بالا/ پا بین درروی دستگاه کنترل ازراه دور به محلهای موردنظر درمنو رفته و سپس دکمه ENTER را فشار دهید.

- اگر برای مدت ۵ تا نیه هیچ تصویری مشاهده نکردید این منو نا پدید می شود.
- برای مشاهده دوبار ه آن با یستی از دکمه های جهت نما استفا ده کنید.

توضیحات منو

- **البوم** : شمارابه البوم عکس می برد.
- **ویرایش** : شما می توانید فرمهای مختلفی برای تصا ویربدهید. این کارتنها د رمشاهده و تما شای تصا ویرامکان پذ یراست ولی برروی آنها ذخیره نمی شود.
- **پخش اسلایدها** : پخش اسلایدها را شروع می کند.
- **چرخا ندن تصا ویر** : هر موقع که شما د کمه ENTER را فشار دهید تصویربه اندازه ۹۰ درجه درجهت حرکت عقربه های ساعت می گردد.
- **بزرگنما ئی** : هر موقع دکمه ENTER فشار داده شود تصویر تا ۶ برابر اندازه معمولی خود بزرگ می شود.
اندازه معمولی ← 2X ← 4X ← 6X اندازه معمولی
- **ابزار نکهداشتن وکشید ن** : بانگهداشتن دکمه ENTER و فشار دکمه های جهت نما تصویررا به جهتی که مایل هستیید حرکت دهید.
- **عکس 1 OF 11** : وقتی که موردی درمنو مشخص شده است دکمه های حرکت به چپ/ راست آنرا به تصویر بعدی می برند.

ویرایش تصویر

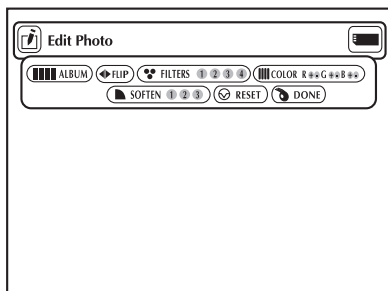

۱. از صفحه مشاهده عکسها با استفاده از دکمه های جهت نما گزینه ویرایش را انتخاب کنید و سپس دکمه ENTER را فشار دهید.
 - منوی ویرایش تصاویر صد یار می شود.
۲. با استفاده از دکمه های جهت نما در روی دستگاه کنترل از راه دور به روی گزینه مورد نظر رفته و سپس دکمه ENTER را فشار دهید.
 - اگر برای مدت ۵ ثانیه هیچ تصویری مشاهده نکردید این منو ناپدید می شود و برای مشاهده دوباره آن از دکمه های جهت نما استفاده کنید.

توضیحات منو

- **البوم** : شما را به آلبوم عکس برمی گرداند.
- **فلیپ** : تصاویر به صورت تصویر آینه ای نشان می دهد.
- **فیلترهای ۱۲۳۴** : با این گزینه شما می توانید تغییرات و فرمهای مختلفی را به تصاویر اعمال کنید.
 ۱. فیلتر دورنگ سیاه و سفید.
 ۲. فیلتر قهوه ای سیبیا.
 ۳. فیلتر نکاتیو تصویر.
 ۴. فیلتر نکاتیو رنگی.
- برای برگرداندن تصویر به وضعیت اولیه گزینه رست را از منو انتخاب کنید و سپس دکمه ENTER را فشار دهید.
 - **رنگهای R+B+G+** : میزان رنگهای قرمز- سبز و آبی را می توانید در موقع فشار دکمه ENTER تنظیم کنید.
 - **ملایم کردن ۱۲۳** : گزینه های ۱ تا ۳ را مشخص کنید. (۱) صاف کردن لبه ها، (۲) دادن فرم بلوری به تصویر، (۳) بوجود آوردن و برجسته کردن مانند فرم نقاشی.
 - **رست** : تصاویر را به حالت اولیه پیش از اعمال تغییرات برمی گرداند.
 - **انجام** : شما را به صفحه نمایش عکسها برمی گرداند.

استفاده از تنظیمات منو

SAMSUNG		
Language	Player Menu	English
Parental	Disc Menu	English
Audio	Audio	English
Display	Subtitle	Automatic
Instruction		
Use UP/DOWN to navigate the list. Press ENTER to change the setting.		

منوی تنظیم به شما امکان می دهد که دستگاه دی وی دی خود را با انتخاب زبانهای مختلف و تنظیم سطح کنترل والدین و تطبیق آن با نوع صفحه تلویزیون خود مطابق میل و نظر شخصی خود متمایز کنید.

۱. در حالی که سیستم در حالت توقف است دکمه **SETUP** را در روی دستگاه کنترل از راه دور فشار دهید.

① زبان

– **منوی دستگاه** : تنظیم زبان صفحه نمایشگر دستگاه

با استفاده از گزینه های این منو زبان صفحه نمایش دستگاه دی وی دی خود را تعیین کنید.

– **منوی دیسک** : تنظیم زبان منوی دستگاه

با استفاده از گزینه های این منو زبان منوی دیسک دستگاه دی وی دی خود را تعیین کنید.

– **صوتی** : تنظیم زبان صوتی دستگاه

با استفاده از گزینه های منو صوتی زبان تراکهای صوتی دستگاه دی وی دی خود را تعیین کنید.

– **زیرمجموعه** : تنظیم زبان زیرمجموعه های برنامه ها

با استفاده از گزینه های منو زیرمجموعه زبان زیرمجموعه های دیسکهای راکه پخش می شوند تعیین کنید.

② کنترل والدین : که به والدین

امکان می دهد با تنظیم این قسمت از پخش برنامه های نامناسب برای بچه ها مانند فیلمهای خشن و مخصوص بزرگترها جلوگیری کنند.

③ صوتی : تنظیم انتخابهای صوتی

④ نمایشگر : تنظیم انتخابهای نمایشگر

با استفاده از این منو نوع صفحه نمایشی را که می خواهید تماشا کنید و چیدمان انتخاب آنرا تعیین کنید.

۲. از دکمه های حرکت به بالا / پایین در روی دستگاه کنترل از راه دور برای دسترسی به جزئیاتی در این مورد استفاده کنید

۳. دکمه **ENTER** را برای دسترسی و بازکردن این جزئیات فشار دهید.

بعد از تنظیم منو برای بستن صفحه نمایشگر آن دکمه **SETUP** را دوباره فشار دهید.

توجه:

بسته به نوع دیسکی که استفاده می کنید منوی **SETUP** ممکن است در همه آنها کار نکند.

تنظیم جزئیات مربوط به زبان

اگر شما منوی دستگاه و منوی دیسک ویدیو و زبان زیر مجموعه ها را قبلاً تنظیم کرده باشید هر موقع که شما بخواهید فیلمی را تماشا کنید آنها بطور اتوماتیک نشان داده خواهند شد.

استفاده از زبان منوی دستگاه

SAMSUNG		⌂	
Language	⊕ Player Menu	English	
Parental	English	Français	Deutsch
Audio	Español	Italiano	Nederlands
Display			
Instruction	Use UP/DOWN/LEFT/RIGHT to change the setting. Press ENTER to confirm.		

۱. در حالی توقف دکمه SETUP را فشار دهید و سپس دکمه ENTER را فشار دهید.
 ۲. با استفاده از دکمه های حرکت به بالا و پایین منوی دستگاه را انتخاب کنید.
 ۳. دکمه ENTER را فشار دهید.
 ۴. با استفاده از دکمه های جهت نما کلمه **English** را انتخاب کنید.
 ۵. دکمه ENTER را فشار دهید.
- زبان انگلیسی انتخاب شده و صفحه نمایش به منوی تنظیمات برمیگردد.
- برای بستن این منو دکمه ENTER را فشار دهید.

توجه:

- این عملکرد تنها زبان مورد استفاده را در صفحه نمایش منوی دیسک عوض می کند.

استفاده از زبان منوی دیسک

SAMSUNG		⌂	
Language	⊕ Player Menu	English	
Parental	⊕ Disc Menu	English	
Audio	English	Français	Deutsch
Display	Español	Italiano	Nederlands
Others			
Instruction	Use UP/DOWN/LEFT/RIGHT to change the setting. Press ENTER to confirm.		

- این عملکرد تنها زبان متن دستگاه را در منوی دیسک صفحه عوض می کند.
۱. در حالت توقف دستگاه دکمه SETUP را فشار دهید و سپس دکمه ENTER را فشار دهید.
 ۲. با استفاده از دکمه های حرکت به بالا و پایین منوی دیسک را انتخاب کنید.
 ۳. دکمه ENTER را فشار دهید.
 ۴. با استفاده از دکمه های جهت نما کلمه **English** را انتخاب کنید.
- اگر زبانی که شما می خواهید در لیست نمی باشد گزینه **Others** را انتخاب کنید.
۵. دکمه ENTER را فشار دهید.
- زبان انگلیسی انتخاب شده و صفحه نمایش به منوی تنظیمات برمیگردد.

تنظیم جزئیات مربوط به زبان

استفاده از زبان صوتی دستگاه

SAMSUNG			
Language	Player Menu	English	
Parental	Disc Menu	English	
Audio	Audio	English	
Display	English	Français	Deutsch
	Español	Italiano	Nederlands
	Others	Original	
Instruction	Use UP/DOWN/LEFT/RIGHT to change the setting. Press ENTER to confirm.		

۱. درحالی توقف دکمه SETUP را فشار دهید و سپس دکمه ENTER را فشار دهید.

۲. با استفاده از دکمه های حرکت به بالا و پایین به روی گزینه **Audio** بروید.

۳. دکمه ENTER را فشار دهید.

۴. با استفاده از دکمه های جهت نما کلمه **English** را انتخاب کنید.

- گزینه **Original** را به عنوان زبان پیش فرض تنظیمات ترا کهای صوتی دستگاه انتخاب کنید تا زبان اولیه ای که دیسک در آن ضبط شده است انتخاب شود.

- اگر زبانی که شما می خواهید در لیست نمی باشد گزینه **Others** را انتخاب کنید.

۵. دکمه ENTER را فشار دهید.

- زبان انگلیسی انتخاب شده و صفحه نما پیش به منوی تنظیمات برمی گردد.

استفاده از زبان زیرمجموعه

SAMSUNG			
Language	Player Menu	English	
Parental	Disc Menu	English	
Audio	Audio	English	
Display	Subtitle	Automatic	
	English	Français	Deutsch
	Español	Italiano	Nederlands
	Others	Automatic	
Instruction	Use UP/DOWN/LEFT/RIGHT to change the setting. Press ENTER to confirm.		

۱. درحالی توقف دکمه SETUP را فشار دهید و سپس دکمه وظیفه را فشار دهید.

۲. با استفاده از دکمه های حرکت به بالا و پایین به روی گزینه **Subtitle** بروید.

۳. دکمه ENTER را فشار دهید.

۴. با استفاده از دکمه های جهت نما کلمه **English** را انتخاب کنید.

- گزینه **Automatic** را انتخاب کنید اگر شما می خواهید که زبان زیرگروه همان زبان انتخاب شده برای موارد صوتی دستگاه باشد.

- اگر زبان مورد نظر شما در لیست نمی باشد گزینه **Others** را انتخاب کنید. بعضی از دیسکها زبانی را که شما انتخاب می کنید شامل نمی باشند در این صورت دیسک از زبان اصلی که تنظیمات در آن صورت گرفته است استفاده خواهد کرد.

۵. دکمه ENTER را فشار دهید.

- زبان انگلیسی انتخاب شده و صفحه نما پیش به منوی تنظیمات برمی گردد.

توجه:

- اگر زبان انتخاب شده در دیسک ضبط نشده باشد زبان نی که از قبل ضبط شده به عنوان زبان دیسک انتخاب خواهد شد.
- چطور منوی تنظیمات را ببندیم و در طی تنظیمات به منوی اصلی برگردیم. دکمه RETURN را فشار دهید.

تنظیمات کنترل وا لدین

SAMSUNG	
Language	Use Password ◀ Off ▶
Parental	
Audio	
Display	
Instruction	
	Use UP/DOWN to navigate the list. Use LEFT/RIGHT to change the setting.

SAMSUNG	
Pa	Create Password
En	Enter Password
Au	? - - -
Dis	
Instruction	
	Use UP/DOWN to change the setting. Use RIGHT to confirm.

SAMSUNG	
Language	Use Password On
Parental	Rating Level 6
Audio	Change Password
Display	
Instruction	
	Use UP/DOWN to navigate the list. Press ENTER to change the setting.

عملکرد کنترل وا لدین به صورت ارتباط بادستگاه دي وي دي براي مشخص کردن يك معياربراي کنترل طراحي شده است - که برنامه هاي مختلف را که خانواده شما آنها را تماشا مي کنند تعيين مي کند. ۸ معيارمختلف براي تنظیمات دیسکها وجوددارد.

۱. درموقعي که دستگاه درحالت توقف است دکمه **SETUP** رافشاردهید. صفحه نمایش منوي تنظیمات نمايان مي شود.
۲. بادکمه هاي حرکت به سمت بالا / پايين گزینه **Parental** را انتخاب کنید. صفحه نمایش کنترل وا لدین پديدآرمي شود.
۳. اگرشما مي خواهيد که براي اين قسمت رمزي بدهيد با استفاده از دکمه هاي حرکت به سمت چپ/ راست گزینه روشن را انتخاب کنید. صفحه نمايش رمز نمايان مي شود.
۴. رمزخودرابا استفاده از دکمه هاي جهت نما وارد کنید. کادر وا رد کردن دوباره رمز بازمي شودتا رمز وارد شده تاييد شود.

۵. درباره ميزان کنترل

ميزان کنترل فقط وقتي کارمي کند که انتخاب رمز درحالت روشن باشد. براي باز کردن رمز دستگاه با استفاده از دکمه هاي جهت نما گزینه خاموش را انتخاب کنید. با استفاده از دکمه هاي حرکت به بالا/ پايين ميزان و سطح انرا تعيين کنید. سپس دکمه **ENTER** رافشاردهيد.

- با استفاده از دکمه هاي حرکت به بالا / پايين سطح مورد نظر (مثلا سطح ۶) را انتخاب کنید.
- در اين صورت دیسک سطح ۷ راپخش نخواهدکرد.
- براي حذف سطح ومعيارتعيين شده از دکمه هاي حرکت به چپ/ راست استفاده کرده تا خاموش رادراستفاده از رمز برگزينيد.

۶. درباره عوض کردن رمز

- با استفاده از دکمه هاي حرکت به بالا / پايين گزینه عوض کردن رمز را انتخاب کنید.
- صفحه عوض کردن رمز دستگاه نمايان مي شود.
- رمزجدیدرا وارد کنید و سپس آنرا براي تاييد دوباره وارد کنید.

توجه:

- چطور منوي تنظیمات را ببنديم و درطي تنظیمات به منوي اصلي برگرديم:
- دکمه **RETURN** رافشاردهيد.
- اگر شمارمزدستگاه را فراموش کنید به بخش فراموش کردن رمز در قسمت ايراديابي مراجعه کنید.

تنظیمات انتخابهای صوتی

SAMSUNG	
Language	Digital Output ◀ PCM ▶
Parental	DTS Off
Audio	Dynamic Comp. On
Display	2x Scan Audio Off
Instruction	
Use UP/DOWN to navigate the list Press LEFT/RIGHT to change the Setting	

- وقتی که دستگاه در حالت توقف است دکمه **SETUP** را فشار دهید.
- با استفاده از دکمه های حرکت به سمت بالا / پایین گزینه **AUDIO** را انتخاب کنید و سپس دکمه **ENTER** را فشار دهید.
- با استفاده از دکمه های حرکت به بالا / پایین گزینه مورد نظر را انتخاب کرده و سپس دکمه های حرکت به چپ/ راست را فشار دهید.

① خروجی دیجیتال

۱. **PCM** : خروجی صوتی دستگاه را به **PCM** (دوکانا لی) تبدیل می کند. وقتی که از خروجی آنالوک صوتی استفاده می کنید گزینه نضا را انتخاب کنید.

۲. **Bitsream** : خروجی صوتی دستگاه را تبدیل به خروجی **Bitsream** (۵.۱ کانا لی) دیجیتال دالبی تبدیل می کند. وقتی که از خروجی دیجیتال صوتی استفاده می کنید این گزینه را انتخاب کنید.

توجه: مطمئن شوید که خروجی دیجیتال را درست انتخاب کرده اید در غیر این صورت هیچگونه صدایی نخواهید شنید

② DTS

- حالت خاموش: خروجی دیجیتال از دستگاه خارج خواهد شد.
 - حالت روشن: خروجی **DTS Bitstream** تنها از طریق خروجی دیجیتال امکان پذیر است.
- رابطه موقع ارتباط با دکودر **DTS** انتخاب کنید

③ فشردگی دینامیک (فشردگی سازی)

- حالت روشن: حالت فشردگی دینامیک را انتخاب کنید
- حالت خاموش: میزان استا ندارد را انتخاب کنید

④ 2X اسکن صوتی

- حالت خاموش: **2X** صوتی خاموش خواهد شد. از آنجائیکه اسکن **2X** صوتی در منوی تنظیمات در حالت روشن قرار دارد هیچ صدا یی از دیسکها که در وضعیت صوتی **2-MPEG, DTS, LPCM** ضبط شده اند شنیده نخواهد شد.
- حالت خاموش: **2X** صوتی روشن خواهد بود.

توجه:

- چطور منوی تنظیمات را ببندیم و در طی تنظیمات به منوی اصلی برگردیم: دکمه **RETURN** را فشار دهید.
- کارخانه های سازنده دارای لیسانس معتبراً آزمایشگاههای شرکت دالبی هستند. دالبی و دو زبیس علائم تجاری آزمایشگاههای شرکت دالبی هستند.
- DTS** یا **DTS Digital** علائم تجاری برای شرکت سیستم تئاتر خانگی هستند.

تنظیمات انتخاباتی نمایشگر

SAMSUNG	
Language	TV Aspect ◀ Letter Box ▶
Parental	Still Mode Auto
Audio	Screen Message On
Display	
Instruction	Use UP/DOWN to navigate the list. Press LEFT/RIGHT to change the setting.

۱. درحالی که دستگاه در وضعیت توقف است دکمه تنظیم را فشار دهید.
۲. با استفاده از دکمه های حرکت به بالا/ پایین گزینه نمایشگر را انتخاب کنید. دکمه ENTER را فشار دهید.
۳. با استفاده از دکمه های حرکت به بالا/ پایین گزینه مورد نظر را انتخاب کنید. سپس دکمه های چپ/ راست را فشار دهید.

① تنوعات صفحه نمایش تلویزیون

بسته به نوع تلویزیون شما می توانید صفحه نمایش را مطابق میل خود تنظیم کنید (انتخابهای متنوع).

- کادر حروف و نوشته ها :

این گزینه راموقعی که نسبت ۱۶:۹ از کل صفحه دی وی دی رامی ببینید می توانید انتخاب کنید حتی اگر تلویزیونی با نسبت صفحه ۴/۳ داشته باشید نیز امکان پذیر است.

خط تیره ای در بالا و پایین صفحه نمایش ظاهر می شود.

- وسیله گرفتن -۱ سکن :

بسته به نوع و اندازه تلویزیون مورد استفاده در مواقعی که می خواهید بخش مرکزی صفحه نمایش تلویزیون شما ۱۶:۹ باشد می توانید این گزینه را انتخاب کنید. (حاشیه های انتهایی چپ و راست تصویر فیلم دیده نخواهد شد.)

- پهنا :

شما می توانید تصویر کامل ۱۶:۹ را در صفحه عریض تلویزیون ببینید.

② حالت ثابت

این بخش به شما امکان می دهد که از حرکت های غیر عادی و شدید تصویر جلوگیری کرده و متناهی کوچک را بطور واضح مشاهده کنید.

- اتوماتیک: هنگام انتخاب این گزینه حالت زمینه و چهارچوب تصویر بطور اتوماتیکی عوض خواهد شد.

- زمینه تصویر: این حالت راموقعی انتخاب کنید که صفحه تصویر در حالت اتوماتیک حرکت های شدید دارد.

- چهارچوب تصویر: این گزینه راموقعی انتخاب کنید که شما می خواهید حروف و نوشته های کوچک را در روی صفحه نمایش در حالت اتوماتیک به وضوح ببینید.

③ پیغامهای صفحه نمایش

از این گزینه برای نمایش یا عدم نمایش پیغامهای صفحه نمایش استفاده کنید.

نکته های ایمنی و احتیاطی

احتیاط در استفاده از دستگاه

- از قرارداد ن دستگاه در محیط مغناطیسی و نزدیک وسایلی که دارای موا د آهنربا یی هستند خود دا ری کنید. استفاده از دستگاه در زیر نور شدید لامپهای مهتابی در ماشین یا نزدیک تلویزیون یا موا دمغناطیسی ممکن است باعث اختلال تصویر ضبط شده بشوند.
- بعد از استفاده حتماً دیسک را از دستگاه خارج کرده و دستگاه را خاموش کرده و باتریها را از آن دا ر آورید.
- اگر از دستگاه در نزدیکی ایستگاههای رادیویی و تلویزیون و خطوط انتقال برق قوی استفاده کنید تا داخل امواج این سیستمها باعث اختلال در کارکرد دستگاه خواهد شد.
- دستگاه دی وی دی را از افتادن و حرکت و تکان شدید محافظت کنید.
- دستگاه را دا ر نزدیکی لامپ برق قرا رندهید. حرارت پخش شده از لامپ باعث تغییر شکل یا اختلال در کارکرد دستگاه می شود.
- همیشه از قانونهای مربوطه در مورد استفاده از وسایل برقی در هوا پیمای پیروی کنید. این دستگاه را دا ر حرارت شدید یا محیط رطوبی و نمدا ر قرار ندهید. این دستگاه می تواند در دمای بین ۱۰ تا ۳۰ درجه سانتیگرا دا بخوبی کار کند و میزان رطوبت قابل تحمل آن از ۳۰ تا ۸۰٪ است. دستگاه را در معرض نور مستقیم آفتاب قرار ندهید یا دا ر ما شین یا دا رهای بسته نگذارید. انجام این کارها باعث تغییر شکل ظاهری جعبه آن و بطور غیر مستقیم ممکن است باعث آتش سوزی و یا صدمه به شخص شما یا افراد دا یگر بشود.
- از وارد شدن آب و گرد و خاک و سایر مواد خا رچی به دستگاه جلوگیری کنید. از قرارداد ن دستگاه در محیطی که دود یا بخار و نم وجود دارد خود دا ری کنید. انجام این کارها باعث تغییر شکل جعبه دستگاه و تغییر شکل هد های لنزهای دستگاه می شود. دستگاه را در محیطی که جریان هوای کافی وجود دارد نگهدا ری کنید.
- هنگام استفاده از دستگاه در محیط سرد و سرما باروشن کردن دستگاه مدتی طول می کشد تا لنزهای صفحه نمایشگر کریستال مایع ظاهر شود. این مسئله ایراد اشکال نمی باشد. دستگاه را دا ر هوای زیر ۱۰ درجه سانتیگرا دا استفاده نکنید.
- حتماً مراقبت کنید که هد های لنزهای دستگاه در هنگام گذا شتن و برداشتن دیسک و تمیز کردن آنها خرا شیده نشود. این کار باعث اختلال جدی در کار دستگاه خواهد شد.

نکته های ایمنی و احتیاطی

هنگام حمل و حرکت دادن دستگاه دي وي دي

- مطمئن شوید که پیش از بسته بندی دستگاه دي وي دي برای حمل و نقل دیسک را از آن خارج کنید. همچنین توصیه می شود که شما همیشه دیسک را از دستگاه بیرون آورید و سپس دستگاه را خاموش کنید.
- صرفه جویی در مصرف برق
- همچنین توصیه می شود که شما وقتی از دستگاه استفاده نمی کنید برق آنرا خاموش کنید. اگر شما برای مدت طولانی از دستگاه استفاده نمی کنید کابل برق آنرا از پریز برق بیرون آورید.
- مواظبت و نگهداری صفحه نمایش کریستال مایع
- برای تمیز کردن این صفحه برق دستگاه را قطع کرده و با پارچه نرمی آنرا تمیز کنید.
- درباره صفحه نمایشگر کریستال مایع
- پانل کریستال مایع با استفاده از آخرین تکنولوژی پیشرفته ساخته شده است و دارای ۹۹.۹۹٪ پیکسل فعال می باشد. ممکن است فقط کمتر از ۰.۱٪ از پیکسلهای آن کار نکنند.

نکته های ایمنی و احتیاطی

احتیاط و ایمنی در مورد استفاده از محفظه باتری

خطر!

- همیشه اطلاعات و دستورالعملهای ایمنی و سلامتی زیر در مورد استفاده از محفظه باتریها بکاربرید. چون یک اتصال کوتاه - گرم شدن بیش از حد - دود کردن - آتش سوزی - صدمه یا زیا نهایی دیگری ممکن است در برداشته با شد.
۱. هرگز محفظه باتریها را در جایی رها نکنید و آنها را دستکاری نکنید. ترمینال محفظه باتری را با اجسام فلزی لمس نکنید.
 ۲. نگذارید هیچ جسم یا شیء فلزی بداخل محفظه باتری بیفتد.
 ۳. محفظه باتری را در نور مستقیم آفتاب یا داشبرد ماشین یا در درجه حرارت بالا نگذارید.
 ۴. محفظه باتری را در آب - آتش یا گرما نگذارید.
 ۵. همیشه برای شارژ باتریها از آداپتور مخصوص برق شهر که همراه دستگاه است استفاده کنید.
 ۶. این محفظه باتری برای دستگاه دی وی قابل حمل ساخته شده است. آن را با وسایل دیگر استفاده نکنید.

هشدار!

۱. آنرا زمین نیندازید و از ضربه و حرکت ناگهانی محافظت کنید.
۲. از دسترس کودکان دور نگه دارید.
۳. از محفظه باتری ممکن است مایعاتی به بیرون تراوش کنند که برای چشمها مضر هستند. اگر این مایع به چشمهای شما برسد فوراً چشمهای خود را با آب بشویید و به دکتر مراجعه کنید. اگر این مایع در روی پوست یا لباس شما باقی بماند به آن صدمه میزند فوراً آنها را با آب بشویند.

احتیاط!

۱. وقتی که از باتریها استفاده نمیکنید آنها را در آورده و در جایی خنک نگهداری کنید.
 ۲. از آداپتور برق شهر هنگام شارژ باتریها برای مدت طولانی استفاده نکنید شما ممکن است دچار رسوخستگی با حرارت کم بشوید.
 ۳. باتریها را دور از دود - بخار - نم و رطوبت و گرد و خاک نگهداری کنید.
- باتریها را در آشپزخانه یا نزدیک وسایل خوراکی و سایر محلهایی که دود و بخار ایجاد می شود نگذارید
 - از قرار دادن آنها در نور شدید خورشید و محلهایی با درجه حرارت بالا و غیره - داخل ماشین خود را نگذارید. چون این کار ممکن است باعث انفجار یا آتش سوزی بشود.
- همچنین این کار باعث اتصال کوتاه - گرم شدن بیش از حد - دود کردن - آتش گرفتن و صدمه به دستگاه می شود.
۴. استفاده از باتریها در دمای زیر صفر درجه سانتیگراد و نیز در دمای بالای ۳۰ درجه سانتیگراد بطور قابل ملاحظه ای از عمر آنها می کاهد.

نکته های ایمنی و احتیاطی

بعد از شارژ مجدد باتریها را بطور جداگانه نگهداری کنید

- باتریهای این دستگاه باتریهای یون لیتیوم هستند. حتی وقتی که از آنها استفاده نمی شود برق آنها بطور آهسته ای کم می شود. بنابراین همیشه از باتریهای کاملاً شارژ شده استفاده نکنید.
- شارژ دوباره باتریها وقتی که لامپ شارژ سبز رنگ می شود کامل می شود. شارژ ناقص آنها عمر کلی باتریها را کاهش می دهد.

احتیاط در شارژ کردن باتری

- هنگام شارژ با دمای محیط بین ۱۰ تا ۳۰ درجه سانتیگراد باشد. شارژ کردن باتریها در دمای محیطی پایین سرعت شارژ را کاهش داده و عمر باتریها را کاهش می دهد.
- امکان شارژ باتریها در دمای بالا نیز امکان پذیر نیست.
- اگر دمای دستگاه دی وی دی در حالی که باتری داخل آن است تا حد معینی افزایش یا بد در این صورت شما قادر به شارژ باتریها نخواهید بود.
- (لامپ شارژ با سرعت چشمک می زند و بطور کامل روشن نمی ماند).
- در این صورت باتریها را بیرون بیاورید و بعد از اینکه دمای آنها به حد مناسبی رسید شارژ شدن می تواند بطور اتوماتیکی آغاز شود.
- باتریها هنگام استفاده و در طی شارژ گرم می شوند. این کار طبیعی است و علت خاصی ندارد.
- محفظه باتری گرم ممکن است زمان طولانی برای شارژ لازم داشته باشد و یا اصلاً شارژ نشود. همیشه پیش از شارژ باتریها صبر کنید تا آنها کاملاً خنک شوند.

طرز استفاده و طول عمر باتریها (درجه حرارت کم)

- عمر باتریهای دستگاه محدود است.
- حتی در زمانی که باتریها در حال استفاده نیستند نیروی برق به آهستگی از باتریها کم می شود. این مقدار به شرایط نگهداری آنها دارد و استفاده نکردن از آنها برای مدت یک سال عمر آنها را کوتاه تر می کند. اگر باتریها پس از شارژ نیروی برق خود را به مدت طولانی نگه ندارند شما با یستی آنها را با باتریهای جدید تعویض کنید.
- اگر از باتریها در هوای زیر ۱۰ درجه سانتیگراد استفاده کنید مدت کل کارکرد باتریها خیلی کوتاه خواهد شد.
- نیروی الکتریکی در حین واکنشهای شیمیایی داخل باتریها دائماً کم می شود. دمای هوای پایین این واکنش را تند تر کرده و مدت کارکرد دستگاه را می کاهش دهد.

احتیاط

- مطمئن شوید که از باتریهای مخصوصی که برای دستگاه دی وی دی شما طراحی شده است استفاده می کنید.

توجه:

- هنگام استفاده از دستگاه دی وی دی همیشه برق آنرا قطع کنید تا در مصرف برق باتریها صرفه جویی کنید.
- اگر آداپتور و لثاژ برق شهر به دستگاه وصل است وقتی که دستگاه خاموش است باتریها شارژ خواهند شد.

نکته های ایمنی و احتیاطی

احتیاط در نگهداری باتریها

- حتی وقتی که از باتریها استفاده نمی شود برق آنها بطور مداوم وبه آهستگی مصرف می شود. برای کاهش هدر رفتن نیروی برق باتریها فرامین یزر را انجام دهید.
- ۱. بعد از هر بار استفاده از دستگاه دی وی دی باتریها را از دستگاه بیرون آورید.
- ۲. وقتی که دستگاه دی وی دی در حال استفاده نمی باشد برق آنرا خاموش کنید. اگر دستگاه در حالت نیمه فعال رها شود نیروی برق باتریها به آهستگی کم خواهد شد و ظرفیت شارژ کاهش پیدا خواهد کرد.
- ۳. پیش از نگهداری باتریها کاملاً برق آنها با استفاده در دستگاه خالی کنید و آنها را در جایی خنک نگه دارید. اگر آنها در جایی گرم نگه دارید شوند ظرفیت باتریها کاهش پیدا خواهد کرد.
- ۴. باتریها بایستی هر شش ماه یکبار دوباره شارژ شده و در دستگاه استفاده شوند. این کار به جلوگیری از کاهش ظرفیت آنها کمک می کند.

آدا پتور برق شهر

- آداپتور برق شهر فراهم شده همراه دستگاه با نیروی الکتریکی (حدود ۱۰۰-۲۴۰ ولت) و جریان ۶۰/۵۰ هرتز سازگاری با شد.
- استفاده از آداپتور برق شهر بستگی به وسایل و لوازم مخصوص و سیستمهای الکتریکی برق شهر دارد.
- استفاده از آداپتور برق شهر نزدیک گیرنده رادیو ممکن است باعث گیرندگی ضعیف بشود.
- هیچگونه موا داتشزا و مایعات و اشیاء فلزی را در روی آداپتور قرار ندهید.
- آداپتور برق شهر را لایه پلاستیکی مخصوص پوشیده است. این پوشش را باز نکنید.
- آداپتور را زمین نیندازید و از دادن تکان شدید و پرتاب کردن آن خودداری کنید.
- آداپتور را در مقابل نور مستقیم آفتاب قرار ندهید.
- آداپتور را در شرایط محیطی مرطوب و هوای بسیار سرد و گرم استفاده نکنید.

تمیز کردن و مواظبت

- قطعات پلاستیکی زیادی در محفظه دستگاه دی وی دی استفاده شده اند. از مواد حلال مانند بنزن یا تیزر برای پاک کردن آن استفاده نکنید. این کار ممکن است باعث صدمه جدی به آن شود و پوشش آنرا خراب کند.
- دستگاه را با پارچه نرم و خشک پاک کنید. برای پاک کردن مواد زائد اضافی از پارچه نمدار و مواد پاک کننده مناسب و خنثی استفاده کنید و با پارچه نرم آنرا پاک کرده و با پارچه نرم آنرا خشک کنید.
- اثرات انکشت یا مواد زائد را از روی صفحه کریستال مایع با استفاده از پارچه نرم و خشک پاک کنید.

عیب یابی

اگر دستگاه دي وي دي شما بطور صحيح ودرستي کار نکند. موارد زیر را پیش از تما س با مرکز رسمي شرکت سامسونگ بررسی کنید.

ایرادات و مشکلات	بررسی
برق دستگاه بطور ناگهانی قطع یا وصل می شود	<ul style="list-style-type: none"> مطمئن شوید که کابل برق بطور صحیحی به دستگاه وبه پریز برق وصل نشده است. برق را قطع کنید ودوباره روشن کنید.
محفظه باتری درجای مخصوص خود است برق دستگاه بطور ناگهانی قطع ووصل می شود	<ul style="list-style-type: none"> بررسی کنید که محفظه باتریها شارژ شده اند. اگر شارژ نیستند آنها را شارژ کنید.
دستگاه کنترل ازراه دور کار نمی کند	<ul style="list-style-type: none"> بررسی کنید که قطبهای باتریها بطور صحیح درجای خود قرار گرفته اند. باتریها ممکن است کاملاً خراب شده باشند. آنها را با باتریهای نو عوض کنید. بررسی کنید که انتقال امواج از سنسور دستگاه کنترل ازراه دور به دستگاه دي وي دي بدرستی صورت می گیرد. هرگونه مانع بین سنسور دستگاه کنترل ازراه دور و دستگاه کنترل سیستم را از میان بردارید.
هیچ تصویر یا صدایی وجود دارد	<ul style="list-style-type: none"> بررسی کنید که کابلهای ویدئو و آداپتور و بطور صحیح وصل شده اند. بررسی کنید دیسک يك دي وي دي (باشماره ۱ یا همه) دي وي دي-آر دوبلیو یا سي دي ویدئو سي دي صوتي است. از دیسک خراشیده یا کثیف استفاده نکنید. بررسی کنید که قسمت برجسب سي دي رو به بالا باشد. ممکن است عدسیها و هد های دستگاه دي وي دي کثیف شده باشند. با مرکز راه خدمات وسرویس آن برای تمیز کردن لنزها و هد های آن تماس بگیرید. بررسی کنید که کانال تلویزیون بر روی ویدئو یا هرگونه AV قابل تطبیق باتلویزیون قرار گرفته باشد.
رمز را فراموش کرده اید	<ul style="list-style-type: none"> دکمه برق دستگاه را بدون دیسک یا در حالت استارت سرد روشن کنید و دکمه توقف را فشار دهید و سپس دکمه پخش را بطور متناوب در روی دستگاه به مدت سه ثانیه فشار دهید. زبان انتخابی منو ظاهر می شود. دکمه زبان مورد نظر را فشار دهید. دکمه SETUP را در روی دستگاه کنترل ازراه دور فشار دهید تا سیستم کنترل وا لدین را انتخاب کنید. انتخاب سیستم کنترل وا لدین نشان می دهد که نمایشگر در این حالت بدون قفل می باشد. دکمه حرکت به پایین را برای انتخاب سیستم کنترل وا لدین فشار دهید و سپس دکمه ENTER را فشار داده و کادر ایجاد رمز نمایشگر پدیدار می شود. حالا شما می توانید مطابق میل خود با حدود کنترل های مورد نظر آنرا تنظیم کرده و رمز جدید خود را با شماره دیگر وارد کنید.

میکروفون داخلی کنترل دار می تواند به وسیله صداهای محیط خارجی تحت تاثیر قرار گیرد.

اگر شما فکرمی کنید که این مسئله باعث مشکل می شود دستگاه دي وي دي را خاموش کرده و دوباره آنرا روشن کنید.

ایرادات ومشكلات	بررسی
هیچ تصویری وجود ندارد	• بررسی کنید که صفحه کریستال مایع دستگاه روشن است.
هیچ صدایی وجود دارد	• بررسی کنید که پانل صفحه نمایشگر دستگاه باز است. اگر آن بسته باشد صدای بلندگوها فرستاده نخواهد شد. • تنظیمات ولوم دستگاه را بررسی کنید. اگر در حالت صفر قرار دارد آنرا تغییر داده و افزایش دهید. • بررسی کنید که هدفونها بدرستی به قیسه‌های مربوطه و سوکت‌های صدامتصل شده اند.
هیچ تصویر و صدایی وجود ندارد	• بررسی کنید که دستگاه دی وی در حالت دی وی بوده و در حالت ورود از دستگاهها و وسایل دیگر نمی باشد.
صدا و تصویر با ایراد و اختلال همراه است	• از دیسک‌های بدون خراش و آسیب دیدگی استفاده کنید. • بررسی کنید که بلندگوهای خارجی به بلندگوهای داخلی متصل نباشند.
در هنگام دریافت و ورود اطلاعات از یک وسیله دیگر هیچ تصویری از وسیله دیگریه دستگاه دی وی منتقل نمی شود	• بررسی کنید که کابل S-Video فقط برای خروجی دستگاه استفاده شده باشد. • بررسی کنید که دستگاه دی وی در حالت ورودی باشد و در حالت فقط دی وی نباشد.

بررسی	ایرادات و مشکلات	
<ul style="list-style-type: none"> • بررسی کنید که تلویزیون درحالت ویدئو یا AV است. • بررسی کنید که کابل ارتباطی ویدئو یا ادیو بد رستی وصل شده است. • قطعات متحرک و دینامیک دستگاه را عوض کنید و تنظیمات را بر روی روشن بگذارید. این کار باعث کاهش زیاد ولوم دیجیتال دالبی خواهد شد که صدای گسترده و دینامیک فوق العاده تولید می کند. 	<p>تصویر ویدئو در وسایل خارجی که بادستگاه دی وی مرتبط هستند ظاهر نمی شود</p> <p>ولوم دیجیتال صوتی دالبی خیلی پایین است</p>	<p>دی وی دی</p>
<ul style="list-style-type: none"> • بررسی کنید که دستگاه دی وی دی خاموش شده است. • وقتی که دستگاه دی وی روشن است شما نمی توانید باتریها را شارژ کنید. • محفظه با تری اگر گرم باشد مدت زیاد طول می کشد که شارژ شود. • بنابراین باید صبر کنید که محفظه باتری بطور کاملی خنک شود. • آنرا با محفظه باتریهای کاملاً شارژ شده عوض کنید یا از آداپتور برق شهر استفاده کنید. • آنرا با محفظه باتریهای کاملاً شارژ شده عوض کنید یا از آداپتور برق شهر استفاده کنید. • اگر دستگاه دی وی بیش از حد گرم شده باشد و دمای محفظه با تری که داخل آن است از حد معینی بالاتر رود شما قادر نخواهید بود که آن موقع آنرا شارژ کنید. • اگر این حالت پیش بیاید محفظه باتریها را خارج کنید. اگر محفظه باتری بطور کاملی خنک شده باشد شارژ دوباره آن بطور اتوماتیکی شروع خواهد شد. • بررسی کنید که دمای آن بین ۱۰ تا ۳۰ درجه سانتیگراد است. • بررسی کنید که کابل ولتاژ مستقیم به آداپتور برق شهر بدرستی وصل شده است. 	<p>باتریها شارژ نمی شوند</p> <p>جریان برق وصل نیست</p> <p>لامپ نشان دهنده شارژ روشن نیست (باتریها شارژ نخواهند شد)</p>	<p>کارکردن با محفظه باتریها</p>
<ul style="list-style-type: none"> • کابل ولتاژ مستقیم باتری را از محفظه باتری قطع کرده و دوباره وصل کنید. • اگر محفظه باتری جا گذاری شده است کابل برق مستقیم را پیش از انجام عملیات فوق آن در آورید. • محفظه باتری دیگری را شارژ کنید. اگر همین مشکل پیش بیاید آداپتور ولتاژ برق شهر شما بخوبی کار نمی کند. اگر باتریهای دومی بخوبی و بدون مشکل شارژ شدند محفظه باتریهای شما آسیب دیده و یا باتریهای آن نیاز به تعویض دارند. 	<p>لامپ نشان دهنده شارژ با سرعت چشمک می زند</p>	<p>کارکردن با محفظه باتریها</p>

خصوصیات ویژه

ولتاژ برق شهر ۱۰۰-۲۴۰ ولت ۵۰ یا ۶۰ هرتز ۱۶ وات	تجهیزات و وسایل تهیه برق دستگاه مصرف برق دستگاه	کلی
وزن ۱/۳ کیلوگرم (بدون محفظه باتری)	وزن دستگاه	
عرض ۲۶۷ میلیمتر و طول ۱۸۰ میلی متر و ارتفاع ۲۳/۵ میلی متر از دمای ۵ درجه بالای صفر تا ۲۵ درجه بالای صفر ۱۰٪ تا ۷۵٪	تست و آزمایش دستگاه حدود دماهای مورد نیاز برای کارکرد دستگاه میزان رطوبت قبل تحمل	
سرعت خواندن: ۳/۴۹ متر بر ثانیه زمان تقریبی پخش (برای دیسکهای یک رویه و یک طرفه) ۱۳۵ دقیقه سرعت خواندن ۱/۲ تا ۱/۴ متر بر ثانیه حداکثر زمان پخش: ۷۴ دقیقه سرعت خواندن: ۱/۲ تا ۱/۴ متر بر ثانیه حداکثر زمان پخش: ۲۰ دقیقه سرعت خواندن: ۱.۲ تا ۱.۴ متر بر ثانیه حداکثر زمان پخش: ۷۴ دقیقه (ویدئو + صدا)	دی وی دی (دیسکهای دیجیتالی با استفاده های کوناگون) سی دی: ۱۲ سانتی متر (دیسک کوچک و قابل حمل) سی دی: ۸ سانتی متر (دیسک کوچک و قابل حمل) ویدئو سی دی: ۱۲ سانتی متر	دیسک
۱ کانال: 1.0 Vp-p (۷۵ اهم) دریافت سیگنالهای موجی: 1.0 Vp-p (بابار ۷۵ اهم) دریافت سیگنالها به وسیله سخت افزار: 0.286 Vp-p (بابار ۷۵ اهم)	ویدئو با سیستمهای مختلف S-VIDEO	خروجی ویدئو
چپ (L/R)، راست (R/L) نمونه گیری ۴۸ کیلوهرتز: ۲ هرتز تا ۲۲ کیلوهرتز نمونه گیری ۹۶ کیلوهرتز: ۴ هرتز تا ۴۴ کیلوهرتز ۱۱۰ دسی بل ۱۰۰ دسی بل ۰.۰۴٪	۲ کانال *پاسخ به فرکانس *نسبت S/N *میزان تحرک و دینامیک *کلیه اختلالات هارمونیک	خروجی صدا

* مشخصات اسمی

- شرکت الکترونیک سامسونگ بامسنو لیت محدود حق تعویض مشخصات را بدون اعلام قبلی دارد.
- وزن و تست دستگاه تقریبی هستند.