



**SAMSUNG**

# TELEVISEUR COULEUR

## Mode d'emploi

Avant d'utiliser votre appareil,  
prenez le temps de lire ce manuel  
et conservez-le pour consultation future.

**TELECOMMANDE**  
**AFFICHAGE DE MENUS**  
**FONCTION TELETEXTE** (selon le modèle)

## Consignes de sécurité

Les illustrations suivantes indiquent les précautions d'emploi à appliquer lors de l'utilisation et du déplacement de votre téléviseur.

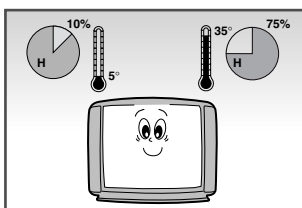

Udsæt IKKE TV-apparatet for ekstreme temperaturforhold (under 5°C og over 35°C) eller for ekstrem fugtighed (mindre end 10% og mere end 75%).

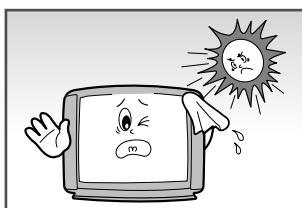

Udsæt IKKE TV-apparatet for direkte sollys.

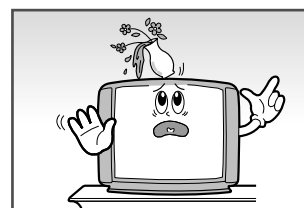

Udsæt IKKE TV-apparatet for nogen form for væsker.

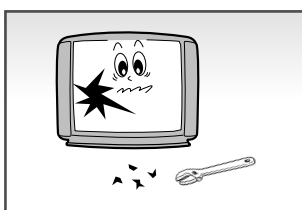

Hvis TV-apparatet går i stykker, må du ikke forsøge at reparere det selv. Overlad servicearbejde til faguddannet personale.

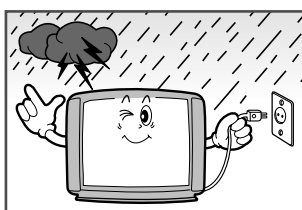

Når det er uvejr (specielt tordenvejr) skal TV-apparatets netledning og antenneledning tages ud.

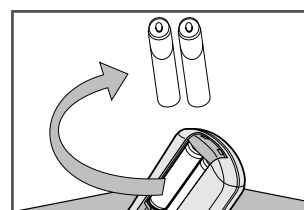

Hvis fjernbetjeningen ikke skal anvendes i længere tid, skal batterierne tages ud og disse opbevares et køligt og mørkt sted.

CET APPAREIL NE DOIT PAS ÊTRE UTILISÉ EN MILIEU INDUSTRIEL

## Avertissement

**ATTENTION**

**DANGER DE CHOC ELECTRIQUE**

**NE PAS OUVRIR**

**AVERTISSEMENT: POUR ÉVITER LE DANGER DE CHOC ÉLECTRIQUE, NE RETIREZ JAMAIS LE CAPOT ARRIÈRE. AUCUNE PIÈCE NE PEUT ÊTRE REMPLACÉE PAR L'UTILISATEUR. TOUTE RÉPARATION DOIT ÊTRE EFFECTUÉE PAR UN TECHNICIEN QUALIFIÉ.**

Le symbole ci-contre signale la présence d'une haute tension électrique dangereuse à l'intérieur de votre téléviseur.

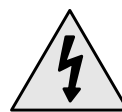

Le point d'exclamation dans le triangle vous signale des instructions importantes concernant le produit.



**PRÉCAUTION :** POUR ÉVITER TOUT RISQUE D'INCENDIE OU DE CHOC ÉLECTRIQUE, NOUS VOUS PRIONS DE NE PAS EXPOSER CET APPAREIL À LA PLUIE OU À TOUTE AUTRE SOURCE D'HUMIDITÉ.



Le voltage principal est indiqué à l'arrière du téléviseur et la fréquence est de 50 ou 60 Hz.

Mode	Système
CS	PAL-B/G, D/K, I, SECAM-B/G, D/K, I, NTSC4.43 (NTSC3.58; option)
CB	PAL-B/G
CD	PAL-D/K

# Sommaire

◆	<b>BRANCHEZ ET PRÉPAREZ VOTRE TÉLÉVISEUR</b>	
■	Consignes de sécurité .....	2
■	Avertissement.....	2
■	Façade.....	4
■	Utilisez les boutons de commande de la façade .....	4
■	Panneaux de connexion.....	5
■	Télécommande à infrarouges (sauf le télétexte) .....	6
■	Télécommande à infrarouges (fonctions du télétexte) .....	7
■	Mettez en place les piles dans la télécommande .....	8
■	Branchez l'antenne ou un réseau de télévision câblé .....	8
■	Mettez en route et arrêtez votre téléviseur.....	9
■	Mettez votre téléviseur en veille .....	9
■	Fonction Plug & Play .....	10
■	Choisissez la langue d'affichage .....	11
◆	<b>MÉMORISEZ LES CHAINES</b>	
■	Mémorisez les chaînes automatiquement.....	12
■	Sélectionner une chaîne dont le numéro est supérieur à neuf.....	12
■	Mémorisez les chaînes manuellement .....	13
■	Personnalisez le choix des chaînes .....	14
■	Ajustez l'image .....	15
■	Triez les chaînes mémorisées.....	16
◆	<b>UTILISEZ VOTRE TÉLÉVISEUR AU QUOTIDIEN</b>	
■	Choisissez le mode d'affichage de l'image.....	17
■	Sélectionnez le format de l'image.....	17
■	Mémorisez votre réglage d'image personnalisé .....	18
■	Choisissez le mode sonore .....	19
■	Mémorisez votre réglage sonore personnalisé.....	20
■	Réglez le volume .....	20
■	Autres réglages sonores (Volume auto/Mélodie/Pseudo-Stéréo/Son turbo).....	21
■	Sélectionnez le mode Mono/Stéréo.....	22
■	Coupez le son temporairement .....	22
■	Arrêtez automatiquement votre téléviseur.....	23
■	Réglez et affichez l'heure .....	23
■	Allumez et éteignez votre téléviseur automatiquement.....	24
■	Activez le Verrouillage .....	25
■	Autres réglages fonctions (Écran Bleu/Booster d'antenne).....	26
◆	<b>UTILISEZ LA FONCTION TÉLÉTEXTE (selon le modèle)</b>	
■	Fonction télétexte .....	27
■	Affichez l'écran de télétexte.....	27
■	Sélectionnez une page de télétexte par son numéro .....	28
■	Utilisez la fonction FLOF pour sélectionner une page.....	28
■	Mémorisez des pages de télétexte.....	29
◆	<b>INFORMATIONS RELATIVES AUX BRANCHEMENTS ET CONSEILS D'UTILISATION</b>	
■	Visualisez l'image provenant d'une source extérieure .....	29
■	Raccorder les Entrées/Sorties des systèmes Audio/Vidéo .....	30
■	Démagnétisez l'écran de votre téléviseur.....	31
■	Problèmes et solutions .....	31

## Symboles



Appuyez sur



Important



Note

## Façade (selon le modèle)

➤ Les boutons et symboles peuvent être changés sans préavis.

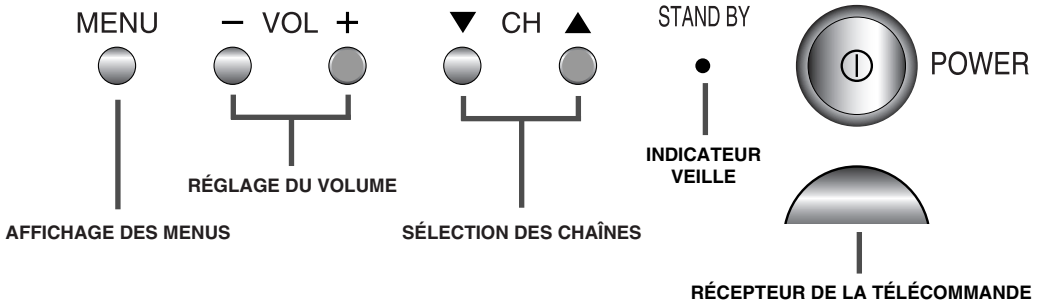
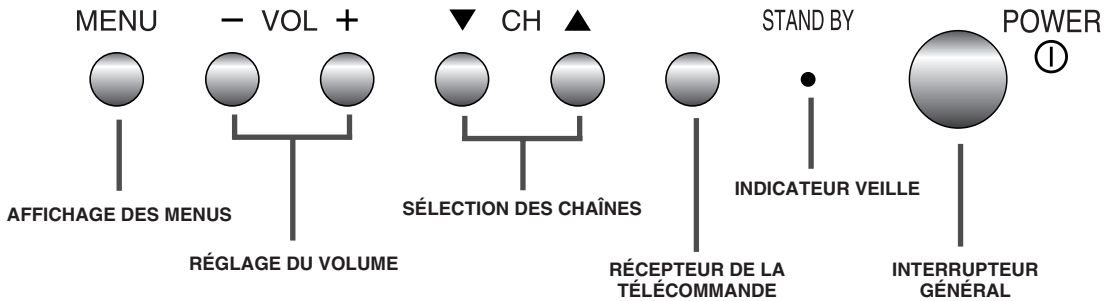

## Utilisez les boutons de commande de la façade

*Si votre télécommande ne fonctionne plus, ou si vous l'avez égarée, vous pouvez utiliser les touches de contrôle situées sur la face avant du poste de télévision pour :*

- ◆ Allumer le poste de télévision s'il est en mode Veille et sélectionner les chaînes ( ▼ CH ▲ )
- ◆ Accéder au menu principal ( MENU )
- ◆ Ajuster le volume ( - VOL + )

*Les symboles représentant les commandes sur la façade sont les mêmes que ceux utilisés sur la télécommande.*

# Panneaux de connexion

➤ La configuration réelle de votre poste de télévision peut différer, selon le modèle que vous possédez.

## Façade (ou Latéral) du téléviseur



### ➤ Brancher les écouteurs (🎧) /casque (🎧)

- ◆ Vous pouvez brancher des écouteurs/casque à votre télévision si vous souhaitez regarder une émission de télévision sans déranger les autres personnes présentes dans la pièce.
- ◆ Une utilisation prolongée des écouteurs/casque à volume élevé peut endommager votre système auditif.

## Arrière du téléviseur

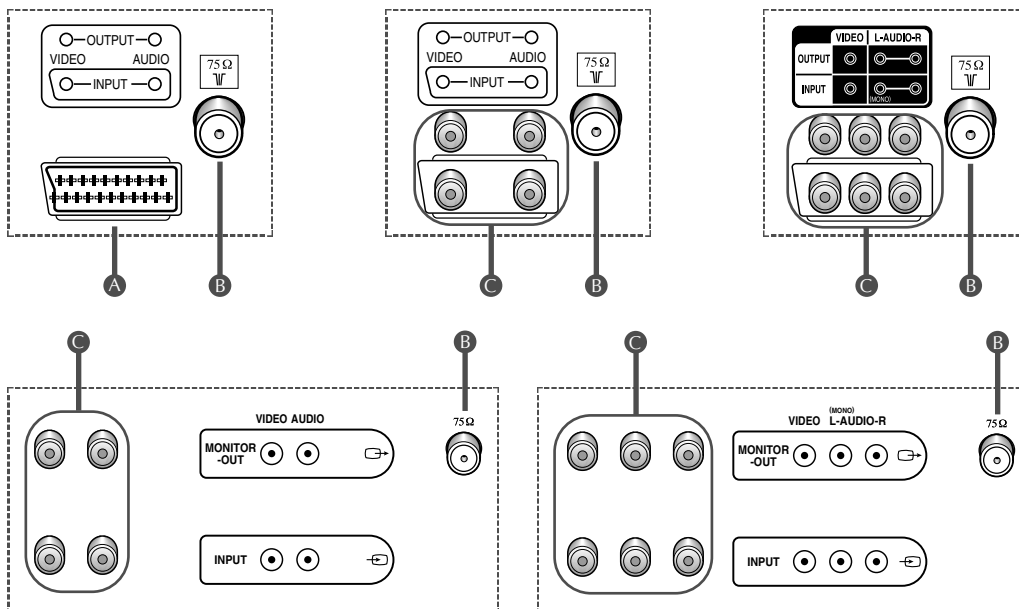

- A) CONNECTEURS PERITEL D'ENTREE/SORTIE AUDIO/VIDEO
- B) CONNECTEUR DE CABLE COAXIAL 75Ω POUR ANTENNE/RESEAU CABLE
- C) CONNECTEURS CINCH D'ENTREE/SORTIE AUDIO/VIDEO

## Télécommande à infrarouges (sauf le télétexte)

➤ Les boutons et symboles peuvent être changés sans préavis.

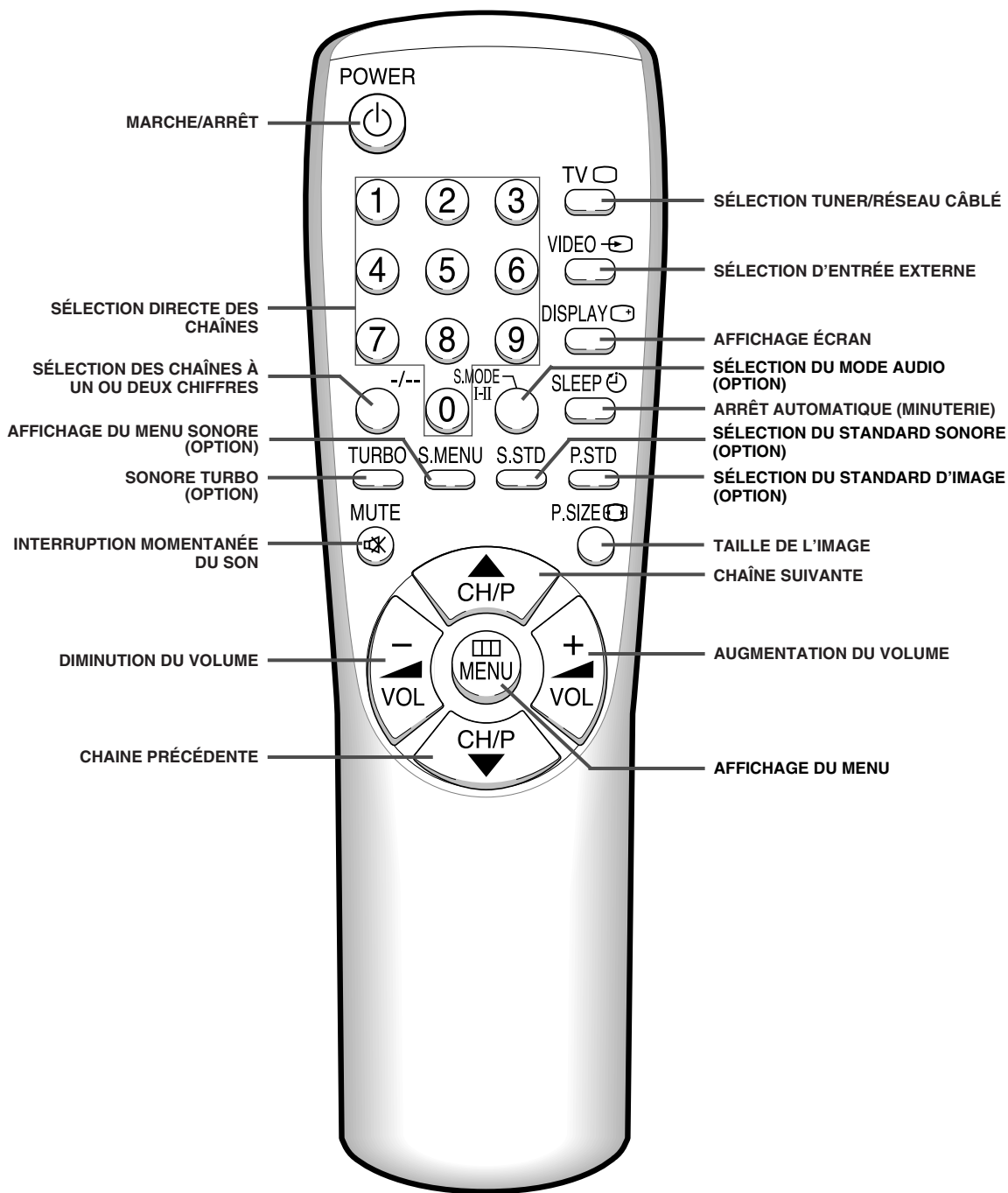

➤ L'utilisation de la télécommande peut se trouver perturbée par une forte lumière artificielle placée près du téléviseur.

## Télécommande à infrarouges (fonctions du télétexte)

➤ Les boutons et symboles peuvent être changés sans préavis.

FRE

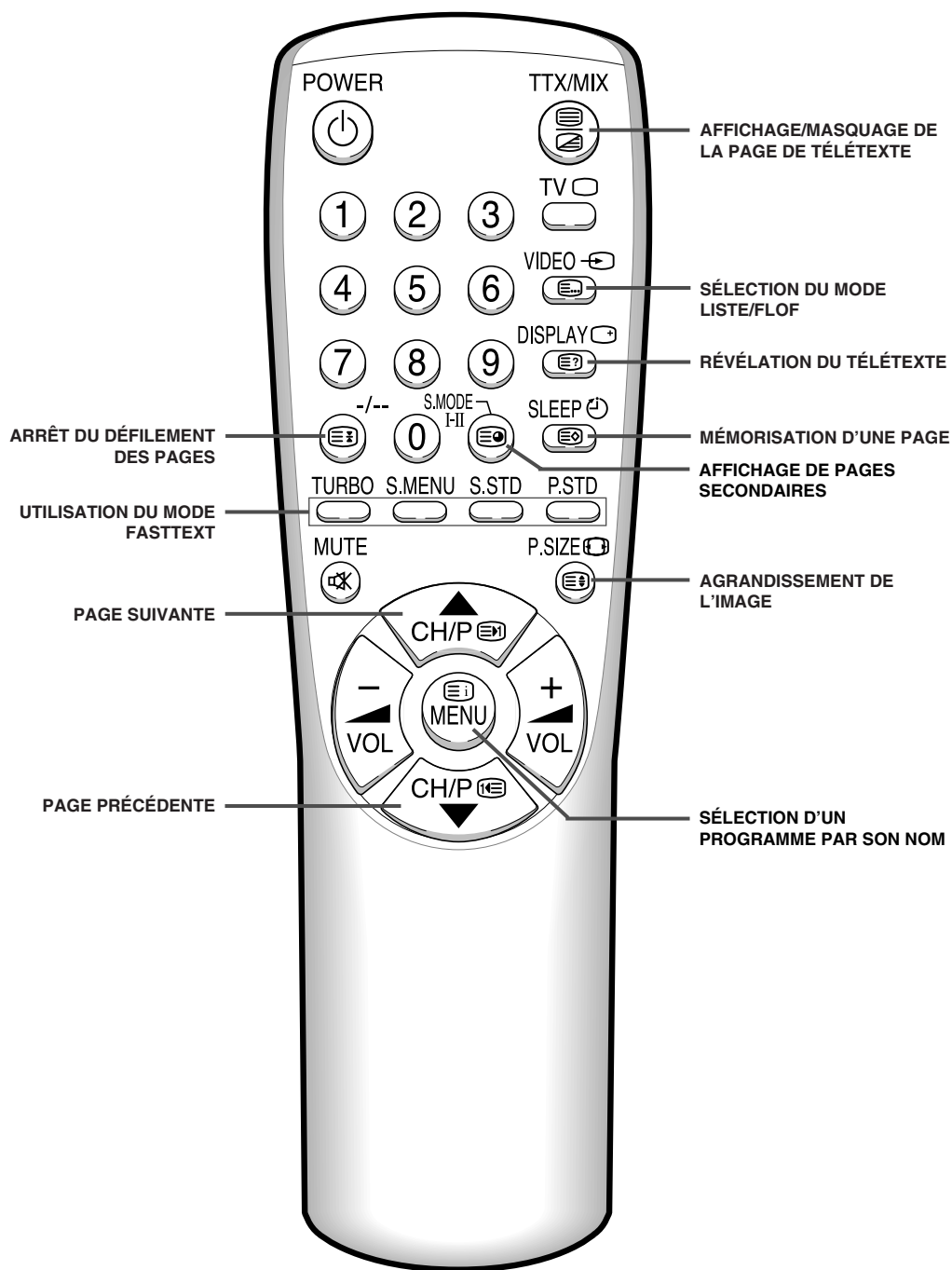

## Mettez en place les piles dans la télécommande

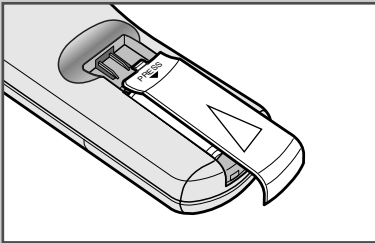
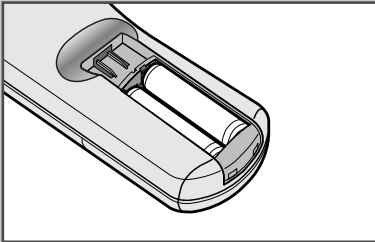
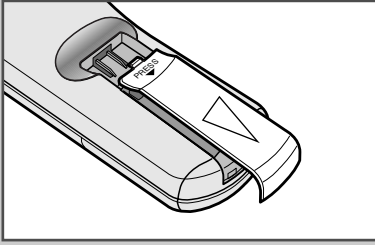

*Vous devez mettre ou remplacer les piles de la télécommande :*

- ◆ à l'acquisition du téléviseur,
- ◆ lorsque vous constatez que la télécommande ne fonctionne plus correctement.

- 1 Retirez le couvercle du compartiment à piles au dos de la télécommande en plaçant votre pouce sur le symbole ( <sup>PRESS</sup> ), puis en poussant le couvercle dans la direction de la flèche.
- 2 Insérez des piles de type AA ou équivalent, en respectant la polarité :
  - ◆ + de la pile sur l'emplacement marqué + de la télécommande,
  - ◆ - de la pile sur l'emplacement marqué - de la télécommande.
- 3 Remplacez le couvercle en le poussant dans le sens de la flèche.

## Branchez l'antenne ou un réseau de télévision câblé

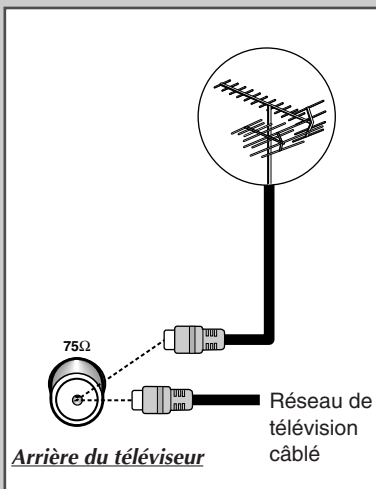

*Pour recevoir correctement les chaînes de télévision, vous devez connecter au téléviseur l'une des deux sources de réception suivantes :*

- ◆ une antenne d'extérieur,
- ◆ un réseau câblé.

Branchez le cordon d'arrivée de l'antenne ou du réseau câblé dans la prise coaxiale au bas de la face arrière du téléviseur.



## Mettez en route et arrêtez votre téléviseur

Le cordon secteur est connecté à l'arrière du téléviseur.

- 1 Branchez le cordon secteur sur une prise murale adéquate.  
➤ Le voltage principal est indiqué à l'arrière du téléviseur et la fréquence est de 50 ou 60 Hz.
- 2 Appuyez sur l'interrupteur général "⏻" (MARCHE/ARRÊT) de la façade du téléviseur.  
Résultat: L'indicateur de veille s'allume sur la façade.
- 3 Appuyez sur la touche **POWER** ⏻ de la télécommande pour mettre le téléviseur en route.  
Résultat: La chaîne que vous regardiez avant d'arrêter le téléviseur est sélectionnée automatiquement.
- 4 Appuyez de nouveau sur l'interrupteur général "⏻" (MARCHE/ARRÊT) de la façade du téléviseur pour l'éteindre.

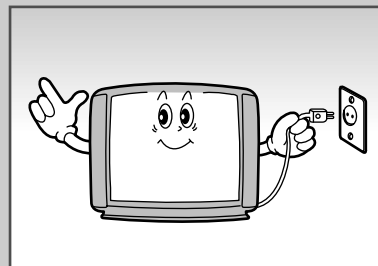

## Mettez votre téléviseur en veille

Vous pouvez mettre votre téléviseur en veille afin de réduire :

- ◆ la consommation électrique,
- ◆ l'usure du tube cathodique.

Mettez le téléviseur en veille lorsque vous souhaitez l'arrêter pour une courte période (pendant un repas, par exemple).

Le téléviseur se met automatiquement en veille lorsque vous l'allumez.

- 1 Appuyez sur la touche **POWER** ⏻ de la télécommande.  
Résultat : l'image disparaît de l'écran et le voyant rouge sur la façade du téléviseur s'allume.
- 2 Pour rétablir l'image, appuyez de nouveau sur la touche **POWER** ⏻ de la télécommande.

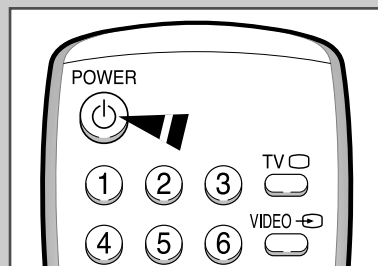

- Ne laissez pas votre téléviseur en veille pendant de longues périodes (lorsque vous partez en vacances, par exemple). Dans ce cas, éteignez-le complètement.

# Fonction Plug & Play

FRE

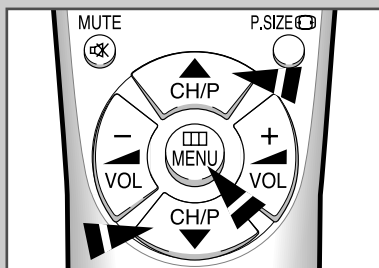

Plug & Play

Vérif. Antenne

± Mémo Automatique    MENU Retour

P 1  
471MHz                      48%

MENU Retour

Horloge  
Horloge    --:-- AM

± Déplacer    MENU Retour

ENJOY YOUR WATCHING

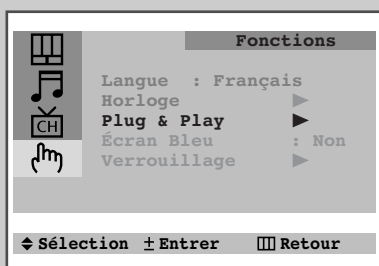

Lorsque vous allumez votre téléviseur pour la première fois, les réglages simples que vous devez faire vous-même s'affichent successivement : choix de la langue, des chaînes et réglage de l'horloge.

- 1 Si le téléviseur est en mode Veille, appuyez sur la touche **POWER**  de la télécommande.

Résultat: Le message "Plug & Play" s'affiche. Il clignote un moment, puis le menu "Langue" s'affiche automatiquement.

- 2 Appuyez sur les touches **▲** ou **▼** pour sélectionner la langue de votre choix. Appuyez sur la touche **MENU** pour entrer la langue. Le message "Vérif. Antenne" s'affiche.

➤ Si aucune langue n'a été sélectionnée dans le menu "Langue", celui-ci est réaffiché au bout d'une trentaine de secondes.

- 3 Vérifiez que l'antenne est branchée au poste de télévision. Puis appuyez sur la touche **+** ou **-** pour mémoriser les chaînes (reportez-vous à la page 12 "Mémorisez les chaînes automatiquement").

Résultat: Une barre horizontale s'affiche, et les chaînes sont mémorisées dans l'ordre dans lequel elles sont détectées sur la bande de fréquence.

- 4 Lorsque la recherche et la mémorisation sont terminées, le menu "Horloge" s'affiche.

- 5 Appuyez sur les touches **+** ou **-** pour faire défiler les heures et les minutes. Réglez les heures et les minutes en appuyant sur les touches **▲** ou **▼** (voir "Réglez et affichez l'heure" à la page 23).

- 6 Lorsque vous avez terminé, appuyez sur la touche **MENU**.

Résultat: Le message "ENJOY YOUR WATCHING" s'affiche et la chaîne mémorisée est mise en marche.

- 7 **Si vous voulez recommencer vos réglages...**

- 1 Appuyez sur la touche **MENU**.

- 2 Appuyez sur les touches **▲** ou **▼** pour sélectionner le menu "Fonctions", puis appuyez sur les touches **+** ou **-**.

- 3 Sélectionnez "Plug & Play" en appuyant sur les touches **▲** ou **▼** puis appuyez sur les touches **+** ou **-**.

Résultat: Le message "Plug & Play" s'affiche.

## Choisissez la langue d'affichage

FRE

La première fois que vous mettez le téléviseur en route, vous devez sélectionner la langue dans laquelle s'afficheront les différents menus et indications.

- 1 Appuyez sur la touche **MENU**.
- 2 Appuyez sur les touches ▲ ou ▼ pour sélectionner le menu "Fonctions".
- 3 Appuyez sur les touches + ou - pour sélectionner le menu "Langue".
- 4 Appuyez sur les touches ▲ ou ▼ autant de fois que nécessaire pour sélectionner une langue.
- 5 Une fois votre choix effectué, appuyez sur la touche **TV** ou sur la touche **MENU** plusieurs fois pour retourner à l'affichage normal.

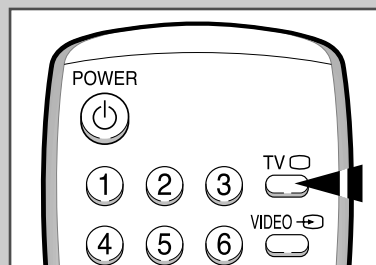
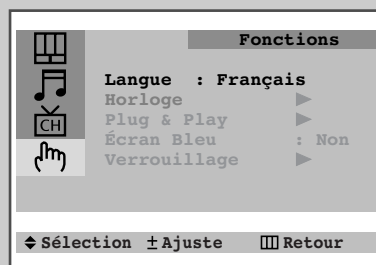
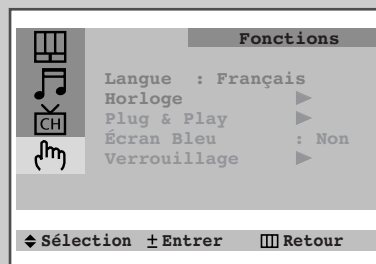
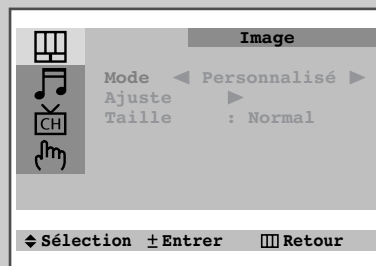

## Mémorisez les chaînes automatiquement

FRE

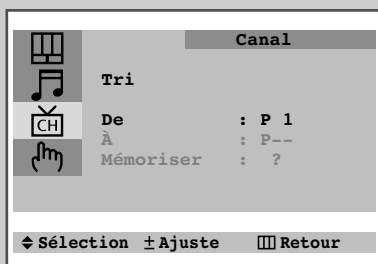
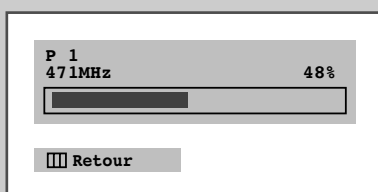
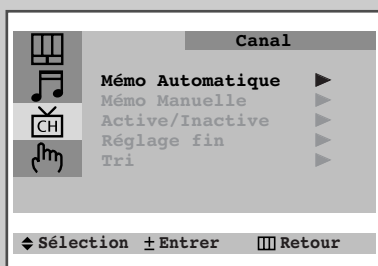
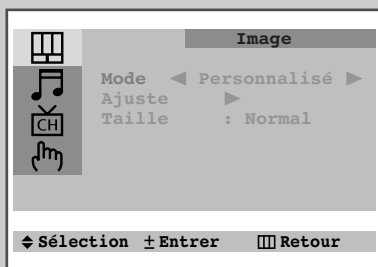

*Vous pouvez balayer les plages de fréquences accessibles sur votre téléviseur et dans votre pays, afin de mémoriser automatiquement toutes les chaînes ainsi détectées.*

*Les chaînes sont mémorisées dans l'ordre où elles apparaissent sur les bandes de fréquence. Les numéros affectés automatiquement aux différentes chaînes ne correspondent pas nécessairement à ceux par lesquels vous souhaitez identifier celles-ci. Dans ce cas, consultez la rubrique "Triez les chaînes mémorisées" à la page 16.*

- 1 Appuyez sur la touche **MENU**.
- 2 Appuyez sur les touches ▲ ou ▼ pour sélectionner le menu "Canal".
- 3 Appuyez sur les touches + ou – pour sélectionner le menu "Mémo Automatique".
- 4 Appuyez à nouveau sur les touches + ou –.  
Résultat: Une barre horizontale s'affiche, et les chaînes sont mémorisées dans l'ordre dans lequel elles sont détectées sur la bande de fréquence. Une fois terminée, la recherche s'arrête automatiquement.
- 5 Une fois les chaînes de télévision mémorisées, le menu "Tri" s'affiche.

Pour...	vous devez...
trier les chaînes mémorisées	aller à l'étape 4 de la procédure "Triez les chaînes mémorisées", à la page 16.
quitter la fonction de mémorisation des chaînes	appuyer autant de fois que nécessaire sur la touche <b>MENU</b> sans jusqu'à disparition des menus.

➤ Si le son ne fonctionne pas régulièrement après la mémorisation des chaînes, sélectionnez le mode sonore qui vous convient le mieux dans le menu "Mémo Manuelle" (voir page opposée).

## Sélectionner une chaîne dont le numéro est supérieur à neuf



*Lorsque vous utilisez les touches numériques pour sélectionner une chaîne mémorisée par un numéro de programmation supérieur à 9, suivez les instructions ci-après.*

- 1 Appuyez sur la touche **-/--**.  
Résultat: Le symbole "–" s'affiche.
- 2 Entrez le numéro de chaîne à deux chiffres.  
Exemple: Pour sélectionner la chaîne 42, appuyez sur 4, suivi de 2.

# Mémorisez les chaînes manuellement

Lorsque vous mémorisez des chaînes manuellement, vous pouvez choisir :

- ◆ les chaînes que vous souhaitez mémoriser,
- ◆ le numéro de station à donner à chacune d'elles.

- 1 Appuyez sur la touche **MENU**.
- 2 Appuyez sur les touches ▲ ou ▼ pour sélectionner le menu "Canal", puis appuyez sur les touches + ou -.

- 3 Appuyez sur les touches ▲ ou ▼ pour sélectionner le menu "Mémo Manuelle", puis appuyez sur les touches + ou -.  
Résultat: Le menu "Mémo Manuelle" s'affiche, l'option "Syst. Couleur" étant automatiquement sélectionnée.

- 4 Appuyez sur les touches + ou - jusqu'à obtenir une qualité de couleur optimale.  
Résultat: Le système de couleurs se modifie dans l'ordre suivant (selon le modèle):

**AUTO → PAL → SECAM → NTSC4.43 → NTSC3.58**

➤ NTSC4.43 est un mode de lecture particulier, utilisé par certains magnétoscopes pour lire en NTSC des cassettes vidéo enregistrées en PAL.

- 5 Appuyez sur les touches ▲ ou ▼ pour sélectionner l'option "Norme Son", puis appuyez sur les touches + ou - jusqu'à obtenir une qualité sonore optimale.  
Résultat: Le système sonore se modifie dans l'ordre suivant (selon le modèle):

**B/G → D/K → I → M**

➤ Si le son ne fonctionne pas régulièrement après la mémorisation des chaînes, sélectionnez le mode sonore qui vous convient le mieux.

- 6 Pour commencer la recherche, sélectionnez "Recherche", puis appuyez sur la touche + ou -.  
Résultat: Le tuner balaye la plage de fréquences jusqu'à ce que la première chaîne ou celle que vous avez choisie soit reçue sur l'écran.

- 7 Attribuez un numéro de programme à la chaîne en sélectionnant l'option "Prog.No." jusqu'à ce que le numéro souhaité s'affiche.

- 8 Pour mémoriser la chaîne avec le numéro de programme qui lui est associé, sélectionnez l'option "Mémoriser", puis appuyez sur les touches + ou -.  
Résultat: Le message "OK" s'affiche.

- 9 Répétez les étapes 6 à 8 pour chaque chaîne à mémoriser.

- 10 Une fois les chaînes de télévision mémorisées, appuyez sur la touche TV ou sur la touche MENU plusieurs fois pour retourner à l'affichage normal.

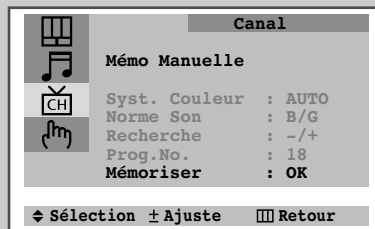
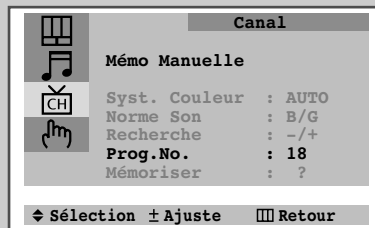
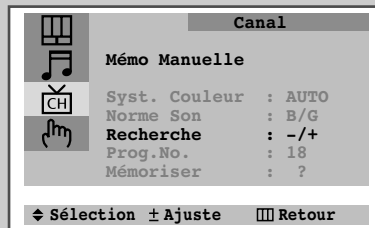
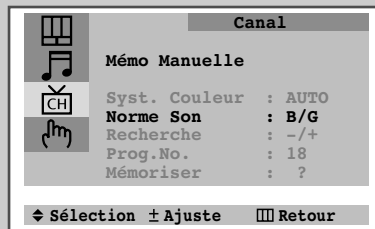
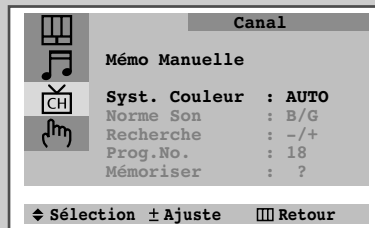
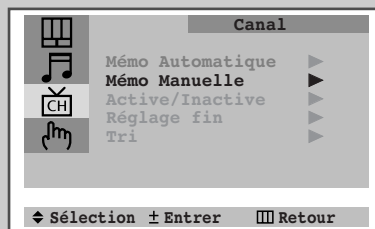

## Personnalisez le choix des chaînes

FRE

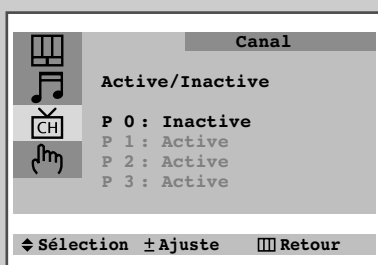
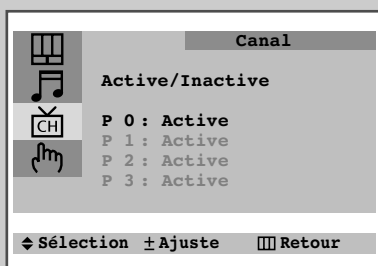
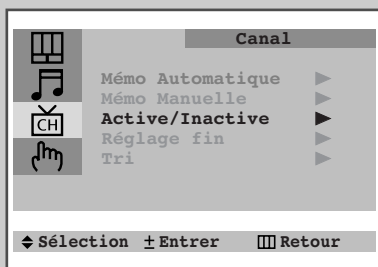

*Vous pouvez éliminer les chaînes de votre choix de la fonction de balayage des chaînes mémorisées. Lorsque vous faites défiler les chaînes mémorisées, celles que vous avez choisi d'éliminer ne sont pas proposées.*

*Toutes les chaînes apparaissent lors du balayage, à moins d'avoir été spécifiquement éliminées par vous-même.*

- 1 Appuyez sur la touche **MENU**.
- 2 Appuyez sur les touches ▲ ou ▼ pour sélectionner le menu "Canal", puis appuyez sur les touches + ou -.
- 3 Appuyez sur les touches ▲ ou ▼ pour sélectionner l'option "Active/Inactive", puis appuyez sur les touches + ou -.  
Résultat: Le menu "Active/Inactive" s'affiche.
- 4 Appuyez sur les touches ▲ ou ▼ pour sélectionner la chaîne souhaitée.
- 5 Pour ajouter ou effacer cette dernière, appuyez respectivement sur les touches + ou -.
- 6 Lorsque vous avez fini d'exclure ou d'inclure des chaînes, appuyez sur la touche **TV** ou sur la touche **MENU** plusieurs fois pour retourner à l'affichage normal.

# Ajustez l'image

*Si le signal reçu par votre téléviseur est de bonne qualité, aucun réglage supplémentaire de l'image n'est nécessaire, car celui-ci s'effectue automatiquement lors de la recherche et de la mémorisation des stations. Toutefois, si l'image est de mauvaise qualité, il peut être nécessaire de l'ajuster manuellement.*

- 1 Appuyez sur la touche **MENU**.
- 2 Appuyez sur les touches **▲** ou **▼** pour sélectionner le menu "Canal", puis appuyez sur les touches **+** ou **-**.
- 3 Appuyez sur les touches **▲** ou **▼** pour sélectionner l'option "Réglage fin", puis appuyez sur les touches **+** ou **-**.

Résultat: Le menu "Réglage fin" s'affiche, l'option "Réglage" étant automatiquement sélectionnée.

4 Pour...	appuyez sur les touches...
obtenir une image nette et claire et une bonne qualité sonore,	◆ <b>+</b> ou <b>-</b> . <u>Résultat:</u> La barre horizontale du curseur se déplace vers la gauche ou la droite.
mémoriser les réglages d'image ou de son,	◆ <b>▲</b> ou <b>▼</b> pour sélectionner "Mémoriser". ◆ <b>+</b> ou <b>-</b> . <u>Résultat:</u> Le message "OK" s'affiche.
effacer les réglages d'image ou de son,	◆ <b>▲</b> ou <b>▼</b> pour sélectionner "Effacer". ◆ <b>+</b> ou <b>-</b> . <u>Résultat:</u> Le message "OK" s'affiche.

- 5 Lorsque vous avez terminé les réglages d'image, appuyez sur la touche **TV**  ou sur la touche **MENU** plusieurs fois pour retourner à l'affichage normal.

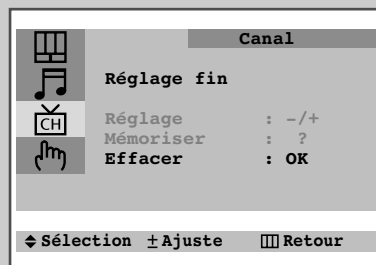
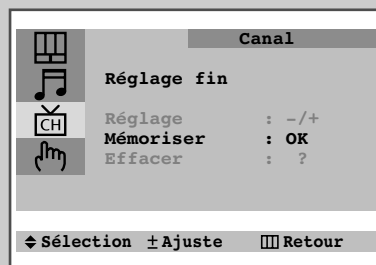
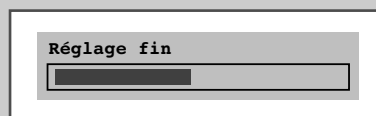
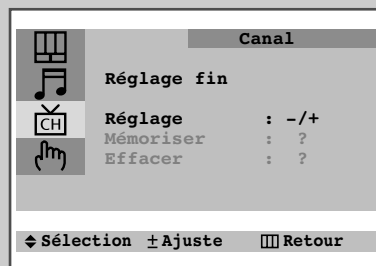
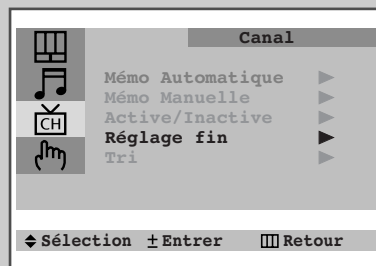

## Triez les chaînes mémorisées

FRE

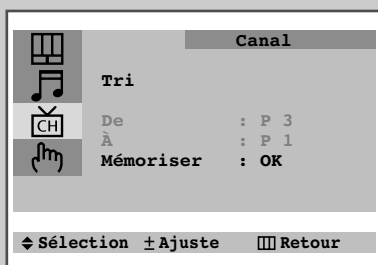
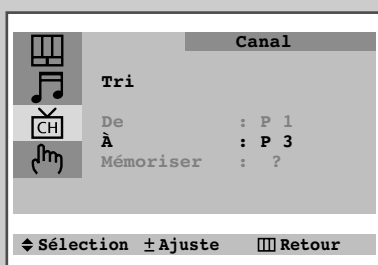
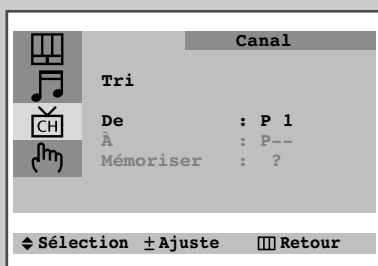
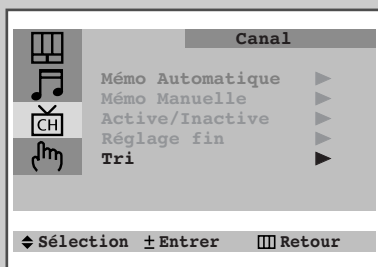

Vous pouvez échanger les numéros de station de deux chaînes afin de :

- ◆ modifier l'ordre dans lequel les chaînes ont été mémorisées automatiquement.
- ◆ attribuer des numéros faciles à retenir aux chaînes que vous regardez le plus souvent.

- 1 Appuyez sur la touche **MENU**.
- 2 Appuyez sur les touches ▲ ou ▼ pour sélectionner le menu "Canal", puis appuyez sur les touches + ou -.
- 3 Appuyez sur les touches ▲ ou ▼ pour sélectionner l'option "Tri", puis appuyez sur les touches + ou -.  
Résultat: Le menu "Tri" s'affiche, l'option "De" étant automatiquement sélectionnée.
- 4 Appuyez sur + ou - jusqu'à ce que le numéro de station que vous souhaitez modifier s'affiche.  
Résultat: L'image de la chaîne correspondante apparaît.
- 5 Appuyez sur les touches ▲ ou ▼ pour sélectionner l'option "À".
- 6 Appuyez sur les touches + ou - jusqu'à l'affichage du nouveau numéro que vous souhaitez attribuer à la chaîne.  
Résultat: Les numéros de station des deux chaînes sont échangés.  
Exemple: Si vous sélectionnez "P 1" pour l'option "De" et "P 3" pour l'option "À":
  - ◆ la station 1 devient la station 3.
  - ◆ la station 3 devient la station 1.
- 7 

<b>Pour...</b>	<b>appuyez sur les touches...</b>
confirmer l'échange des numéros de station,	◆ ▲ ou ▼ pour sélectionner "Mémoriser". ◆ + ou -. <u>Résultat:</u> Le message "OK" s'affiche. ➤ Pour échanger d'autres numéros de station, sélectionnez de nouveau l'option "De" et retournez à l'étape 4.
- 8 Une fois le tri des stations terminé, appuyez sur la touche **TV** ou sur la touche **MENU** plusieurs fois pour retourner à l'affichage normal.



## Choisissez le mode d'affichage de l'image

FRE

Vous pouvez sélectionner le type d'image qui correspond le mieux à vos préférences. Les effets d'affichage apparaissent dans l'ordre suivant :

### ◆ *Personnalisé, Standard, Sports, Naturel, Modéré.*

- 1 Appuyez sur la touche **MENU**.  
Résultat: Le menu "Image" s'affiche.
- 2 Appuyez sur les touches **+** ou **-**.  
Résultat: Le menu "Mode" est sélectionné.
- 3 Sélectionnez le type d'image qui vous convient le mieux en appuyant sur la touche **+** ou **-**.
- 4 Lorsque vous êtes satisfait des réglages, appuyez sur la touche **TV** ou appuyez plusieurs fois sur la touche **MENU** pour retourner à l'affichage normal.

➤ Vous pouvez sélectionner le type d'effet désiré en appuyant simplement sur la touche "P.STD" (Picture standard) de la télécommande.

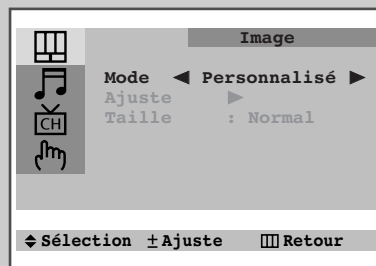

## Sélectionnez le format de l'image (selon le modèle)

Vous pouvez sélectionner le format d'image qui correspond le mieux à vos préférences. Ces formats sont proposés dans l'ordre suivant :

- ◆ *Normal*
- ◆ *Zoom*  
(agrandissement d'une image 16:9 au format plein écran)
- ◆ *16:9*

- 1 Appuyez sur la touche **MENU**.  
Résultat: Le menu "Image" s'affiche.
- 2 Appuyez sur les touches **+** ou **-**.
- 3 Appuyez sur les touches **▲** ou **▼** pour sélectionner l'option "Taille".
- 4 Sélectionnez le format d'image qui vous convient le mieux en appuyant sur la touche **+** ou **-**.
- 5 Lorsque vous êtes satisfait des réglages, appuyez sur la touche **TV** ou appuyez plusieurs fois sur la touche **MENU** pour retourner à l'affichage normal.

➤ Vous pouvez sélectionner le format d'image désiré en appuyant simplement sur la touche "P.SIZE" (Picture size) de la télécommande.

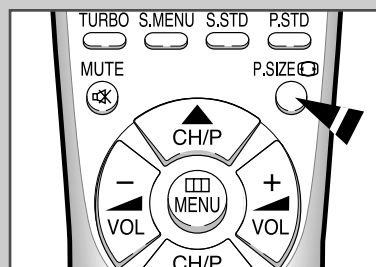
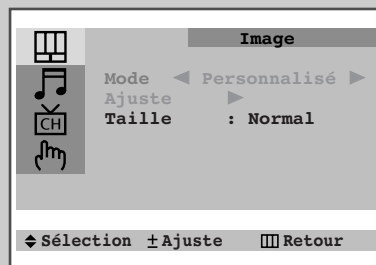

## Mémorez votre réglage d'image personnalisé

FRE

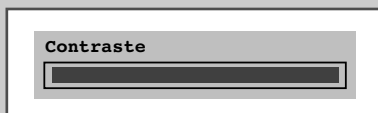
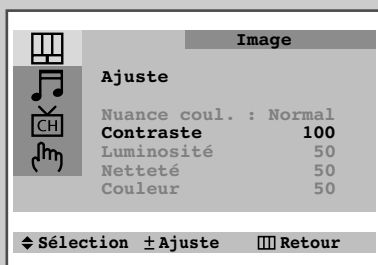
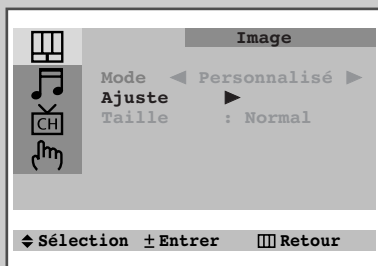

Votre téléviseur dispose de plusieurs paramètres qui vous permettent de contrôler la qualité de l'image :

- ◆ Nuance coul. (Nuance couleur), Contraste, Luminosité, Netteté, Couleur, Teinte (NTSC seulement)

1 Appuyez sur la touche **MENU**.

Résultat: Le menu "Image" s'affiche.

2 Appuyez sur les touches **+** ou **-**.

3 Appuyez sur les touches **▲** ou **▼** pour sélectionner l'option "Ajuste", puis appuyez sur les touches **+** ou **-**.

Résultat: Lorsque "Mode", "Personnalisé" est sélectionné, le menu "Ajuste" s'affiche.

4 **Pour modifier...** **appuyez sur les touches...**

- ◆ la Nuance coul. (nuance de couleur) ◆ **+** ou **-**.  
Résultat: Vous sélectionnez l'option souhaitée (Normal, Chaude1/2, Froide1/2).

- ◆ le Contraste ◆ **+** ou **-**.  
Résultat: Une barre horizontale s'affiche.
- ◆ la Luminosité
- ◆ la Netteté
- ◆ la Couleur
- ◆ la Teinte (NTSC seulement)

5 Lorsque vous êtes satisfait des réglages, appuyez sur la touche **TV**  ou appuyez plusieurs fois sur la touche **MENU** pour retourner à l'affichage normal.

- Votre téléviseur est muni d'un système de démagnétisation automatique, activé en cas d'interférences magnétiques. Pour démagnétiser l'écran, arrêtez votre téléviseur avec l'interrupteur "Ⓜ" (MARCHE/ARRÊT) de la façade (consultez la rubrique "Démagnétisez l'écran de votre téléviseur" à la page 31).
- Si vous modifiez les réglages "Ajuste", l'image standard passe automatiquement en mode "Personnalisé".

## Choisissez le mode sonore (selon le modèle)

FRE

Vous pouvez sélectionner le type d'effet sonore que vous souhaitez entendre lorsque vous regardez une émission. Les effets sonores apparaissent dans l'ordre suivant :

◆ *Personnalisé, Standard, Musique, Cinéma, Parole.*

- 1 Appuyez sur la touche **MENU**.
- 2 Appuyez sur les touches ▲ ou ▼ pour sélectionner le menu "Son", puis appuyez sur les touches + ou -.  
Résultat: Le menu "Mode" est sélectionné.
- 3 Sélectionnez le type d'effet sonore qui vous convient le mieux en appuyant sur la touche + ou -.
- 4 Lorsque vous êtes satisfait des réglages, appuyez sur la touche **TV** ou appuyez plusieurs fois sur la touche **MENU** pour retourner à l'affichage normal.

➤ *Vous pouvez sélectionner le type d'effet sonore désiré en appuyant simplement sur la touche "S.STD" (Sound standard) de la télécommande.*

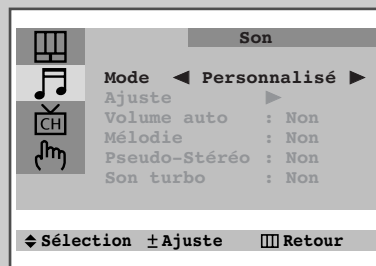

## Mémo­ri­sez votre ré­glage sonore per­son­na­li­sé (selon le mo­dèle)

FRE

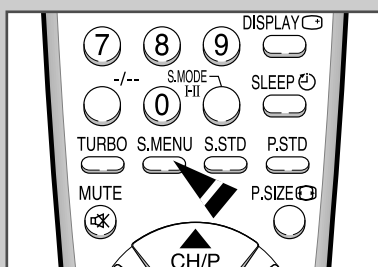
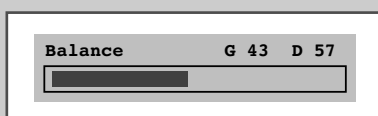
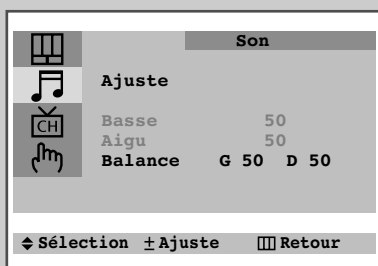
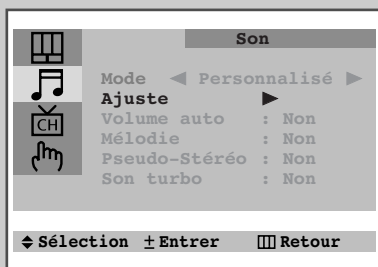

Votre télé­vi­seur dis­pose de plu­si­eurs pa­ra­mètres qui vous per­mettent de con­trô­ler la qua­li­té du son.

- 1 Appuyez sur la touche **MENU**.
- 2 Appuyez sur les touches ▲ ou ▼ pour sélectionner le menu "Son", puis appuyez sur les touches + ou -.
- 3 Appuyez sur les touches ▲ ou ▼ pour sélectionner l'option "Ajuste".  
**Résultat:** Lorsque "Mode", "Personnalisé" est sélectionné, le menu "Ajuste" s'affiche.
- 4 Sélectionnez l'option désirée en appuyant sur la touche ▲ ou ▼ et ajustez selon votre convenance en appuyant sur la touche + ou -.
- 5 Appuyez sur les touches + ou -.  
**Résultat:** La barre horizontale s'affiche.
- 6 Lorsque vous êtes satisfait des réglages, appuyez sur la touche **TV** ou appuyez plusieurs fois sur la touche **MENU** pour retourner à l'affichage normal.

➤ Vous pouvez afficher le menu Son directement à l'aide de la touche "S.MENU" (Sound menu) de la télécommande.

## Réglez le volume

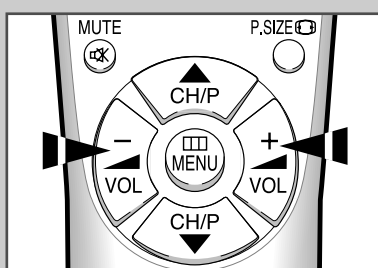

- ◆ Appuyez sur le bouton + pour augmenter le volume (le curseur se déplace à droite).
- ◆ Appuyez sur le bouton - pour diminuer le volume (le curseur se déplace à gauche)

- Le réglage du volume est mémorisé :
- ◆ lorsque vous mettez le télé­vi­seur en mode veille,
  - ◆ lorsque vous éteignez le télé­vi­seur à l'aide du bouton "Ⓜ" (MARCHE/ARRÊT) de la façade,
  - ◆ en cas de coupure de courant.

## Autres réglages sonores (selon le modèle)

FRE

Vous pouvez régler les paramètres sonores suivants à votre convenance.

### ◆ Volume auto

Chaque station a des conditions de diffusion qui lui sont propres, ce qui vous contraindrait en théorie à régler le son à chaque changement de chaîne, solution peu pratique. La fonction "Volume auto" permet un réglage automatique du volume de la chaîne désirée : le son est baissé lorsque le signal de modulation est élevé et augmenté lorsque le signal est faible.

### ◆ Mélodie

Une petite mélodie signale la mise en marche ou l'arrêt du téléviseur.

### ◆ Pseudo-Stéréo

La fonction "Pseudo-Stéréo" convertit un signal sonore monophonique en deux canaux gauche et droit identiques. Selon que la fonction "Pseudo-Stéréo" est activée ou non ("Oui" ou "Non"), elle s'applique ou non aux effets sonores tels que Standard, Musique, Cinéma et Parole.

### ◆ Son turbo

Vous pouvez bénéficier d'un son amplifié et plus dynamique lorsque vous regardez des programmes musicaux, des films ou une autre chaîne. "Son turbo" fait bien ressortir les bandes de son supérieures et inférieures (avec les autres effets).

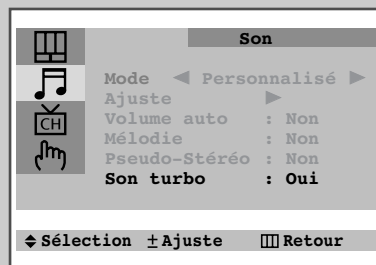
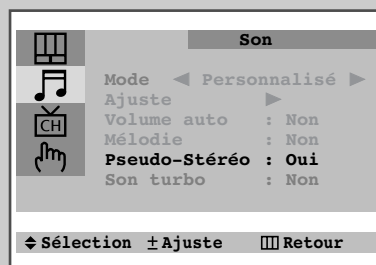
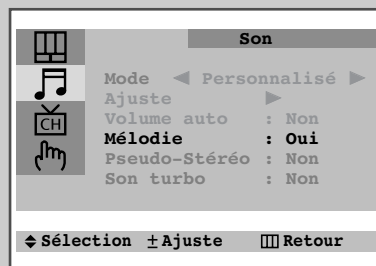
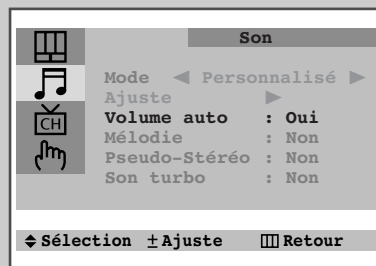

- 1 Appuyez sur la touche **MENU**.
- 2 Appuyez sur les touches ▲ ou ▼ pour sélectionner le menu "Son", puis appuyez sur les touches + ou -.
- 3 Pour... **appuyez sur les touches...**

modifier une option	▲ ou ▼.
sélectionner l'option souhaitée (Oui/Non)	+ ou -.
- 4 Lorsque vous êtes satisfait des réglages, appuyez sur la touche **TV** ou appuyez plusieurs fois sur la touche **MENU** pour retourner à l'affichage normal.

➤ Vous pouvez sélectionner le son turbo en appuyant simplement sur la touche "TURBO" de la télécommande.

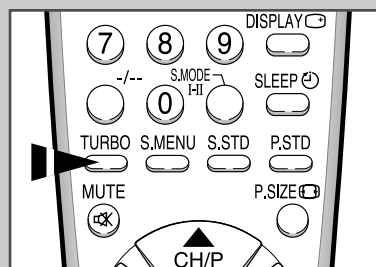

## Sélectionnez le mode Mono/Stéréo (selon le modèle)



La touche "S.MODE I-II" affiche/contrôle le processus de sortie du signal audio. Lorsque vous allumez votre téléviseur, le mode est automatiquement réglé soit sur "Dual-I", soit sur "STEREO", selon l'émission diffusée.



	Type d'émission	Affichage à l'écran
<b>NICAM Stéréo</b>	Emission standard (son audio normal)	<b>MONO</b> (utilisation normale)
	Normal + NICAM mono	<b>MONO ↔ MONO NICAM</b> (Normal)
	NICAM Stéréo	<b>STEREO ↔ MONO NICAM</b> (Normal)
	NICAM Dual-I/II	<b>Dual-I → Dual-II → MONO NICAM</b> (Normal) ↑ ↑
<b>A2 Stéréo</b>	Emission standard (son audio normal)	<b>MONO</b> (utilisation normale)
	Bilingue ou mode Dual-I/II	<b>Dual-I ↔ Dual-II</b>
	Stéréo	<b>STEREO ↔ MONO</b> (Mono forcé)

- Lorsque les conditions de réception se détériorent, le son sera davantage audible si vous placez le mode sur la position "MONO" à l'aide de la touche **S.MODE I-II**.
- ◆ Si le signal stéréo est faible ou si le mode passe sans arrêt de "Stéréo" à "Mono" ou à un autre mode, placez le téléviseur en mode "MONO".
- ◆ Lorsque vous recevez un son "Mono" en mode AV, branchez une entrée audio de la source dans le connecteur "L" du panneau de connexion. Si le son "Mono" sort uniquement du haut-parleur gauche, appuyez sur la touche **S.MODE I-II** de la télécommande.

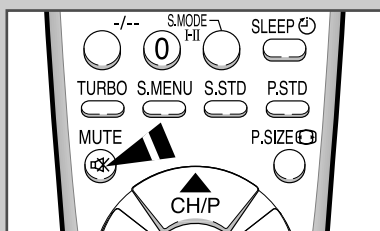
## Coupez le son temporairement



Vous pouvez couper temporairement le son de votre téléviseur (pendant une conversation téléphonique, par exemple).

- 1 Appuyez sur la touche **MUTE** .  
Résultat: Le son est coupé et le symbole "  " s'affiche à l'écran.
- 2 Pour rétablir le son avec le même volume sonore qu'auparavant, appuyez de nouveau sur la touche **MUTE**  (ou sur l'un des boutons de contrôle du volume).

## Arrêtez automatiquement votre téléviseur

FRE

*Vous pouvez sélectionner une période de 30 à 180 minutes au bout de laquelle votre téléviseur se met automatiquement en mode veille. Appuyez pour cela sur la touche "SLEEP" ☹.*

- Appuyez sur le bouton **SLEEP** ☹ de la télécommande.  
Résultat :  

Si la minuterie de mise en veille...	l'écran affiche...
est déjà programmée	le temps restant avant le passage du téléviseur en mode veille.
n'est pas encore programmée	le mot "Non".
- Appuyez plusieurs fois sur la touche **SLEEP** ☹ pour faire défiler les intervalles de temps prédéfinis (30, 60, 90, 120, 150, 180).  
Résultat : Le téléviseur est mis automatiquement en mode veille lorsque la minuterie atteint 0.
- Pour supprimer la minuterie de mise en veille, appuyez plusieurs fois sur la touche **SLEEP** ☹ et sélectionnez "Non".



## Réglez et affichez l'heure (selon le modèle)

*Vous pouvez mettre à l'heure l'horloge du téléviseur, de façon à ce que celle-ci s'affiche lorsque vous appuyez sur la touche "DISPLAY" ☺.*

*Vous devez obligatoirement mettre l'horloge à l'heure pour pouvoir utiliser les minuteries automatiques de Marche/Arrêt.*

➤ Le réglage de l'horloge est réactivé lorsque vous appuyez sur l'interrupteur "Ⓜ" (MARCHE/ARRÊT) de la façade.

- Appuyez sur la touche **MENU**.
- Appuyez sur les touches ▲ ou ▼ pour sélectionner le menu "Fonctions", puis appuyez sur les touches + ou -.
- Appuyez sur les touches ▲ ou ▼ pour sélectionner l'option "Horloge", puis appuyez sur les touches + ou -.  
Résultat: Le menu "Horloge" s'affiche, l'option "Horloge" étant automatiquement sélectionnée.
- Pour...** **appuyez sur les touches...**  
sélectionner les heures et les minutes, + ou -.  
entrer le chiffre des heures ou des minutes, ▲ ou ▼.
- Une fois la saisie terminée, appuyez sur la touche **TV** □ ou appuyez plusieurs fois sur la touche **MENU** pour retourner à l'affichage normal.
- Pour afficher...** **appuyez sur la touche "DISPLAY" ☺**...  
informations sur la chaîne une fois,  
l'heure deux fois.
- Pour faire disparaître l'affichage, appuyez à nouveau sur la touche **DISPLAY** ☺.

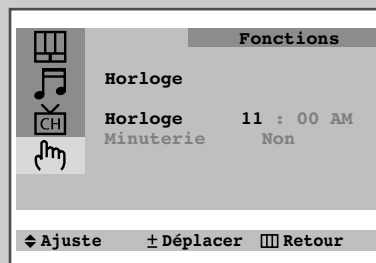
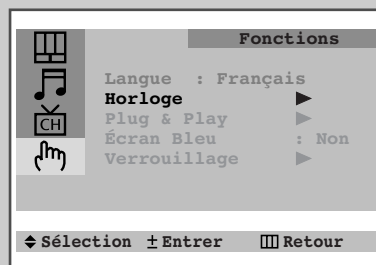

## Allumez et éteignez votre téléviseur automatiquement (selon le modèle)

FRE

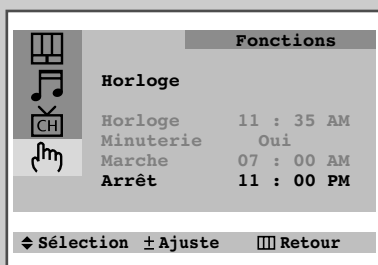
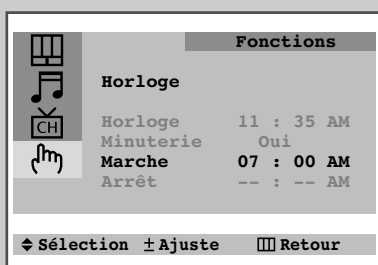
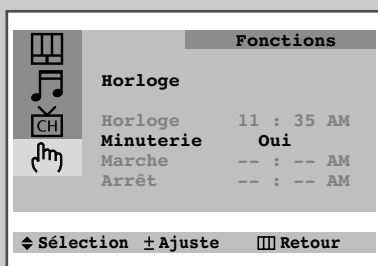
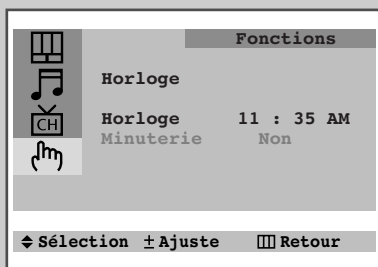

Vous pouvez programmer les minuterie de Marche/Arrêt pour que votre téléviseur :

- ◆ s'allume automatiquement et recherche la chaîne de votre choix à l'heure programmée,
- ◆ s'éteigne automatiquement à l'heure programmée.

➤ La première étape consiste à mettre à l'heure l'horloge du téléviseur (consultez la rubrique "Réglez et affichez l'heure" à la page précédente). Si vous n'avez pas encore mis l'horloge à l'heure, le message "Réglage horloge premier" s'affiche.

- 1 Appuyez sur la touche **MENU**.
- 2 Appuyez sur les touches ▲ ou ▼ pour sélectionner le menu "Fonctions", puis appuyez sur les touches + ou -.
- 3 Appuyez sur les touches ▲ ou ▼ pour sélectionner le menu "Horloge", puis appuyez sur les touches + ou -.  
Résultat: Le menu "Horloge" s'affiche.
- 4 Appuyez sur les touches ▲ ou ▼ pour sélectionner l'option "Minuterie".
- 5 Appuyez sur les touches + ou - pour choisir le mode "Oui".  
Résultat: Les options "Marche" et "Arrêt" sont affichées.
- 6 Appuyez sur les touches ▲ ou ▼ pour sélectionner "Marche".
- 7 Programmez l'heure à laquelle vous voulez que votre téléviseur s'allume.  

Pour...	appuyez sur les touches...
sélectionner les heures et minutes,	+ ou -.
programmer les chiffres des heures et minutes	▲ ou ▼.
- 8 Procédez de la même façon pour programmer l'heure à laquelle vous souhaitez que le téléviseur s'éteigne.
- 9 Une fois la programmation de l'heure de Marche/Arrêt terminée, appuyez sur la touche **TV** ou appuyez plusieurs fois sur la touche **MENU** pour retourner à l'affichage normal.

### ➤ Extinction automatique Fuzzy

Si aucune touche (y compris celles de la télécommande et de la façade) n'est activée après 3 heures de fonctionnement par le fonction de mise en marche automatique, l'appareil s'éteint automatiquement.



# Activez le Verrouillage

Vous pouvez limiter les chaînes que votre famille peut regarder en verrouillant les chaînes de votre choix.

**Exemple:** Vous pouvez empêcher vos enfants de regarder certaines émissions.

- 1 Appuyez sur la touche **MENU**.
- 2 Appuyez sur les touches ▲ ou ▼ pour sélectionner le menu "Fonctions", puis appuyez sur les touches + or -.
- 3 Appuyez sur les touches ▲ ou ▼ pour sélectionner le menu "Verrouillage", puis appuyez sur les touches + or -.  
Résultat: Le menu "Verrouillage" s'affiche.
- 4 Mettez sur "Oui" en appuyant sur la touche + or -.  
➤ Si vous voulez déverrouiller une chaîne, mettez sur "Non".
- 5 Appuyez sur les touches ▲ ou ▼ pour sélectionner le menu "Prog.No.". Sélectionnez le numéro de la chaîne à verrouiller en appuyant sur la touche + or -.
- 6 Appuyez sur les touches ▲ ou ▼ pour sélectionner le menu "Verrou", puis appuyez sur les touches + or -.  
Result: "Actif" s'affiche.
- 7 Une fois l'opération terminée, appuyez sur la touche **TV** ou appuyez plusieurs fois sur la touche **MENU** pour retourner à l'affichage normal.

➤ Si une chaîne est verrouillée, vous ne pouvez pas entrer dans le menu "Canal" (le message "Non disponible" s'affiche).

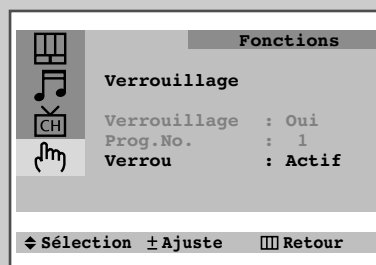
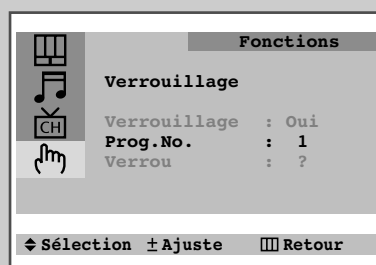
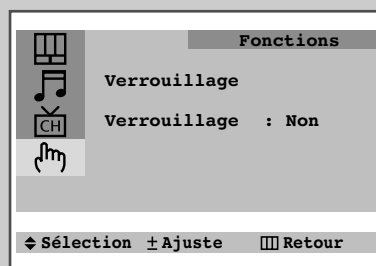
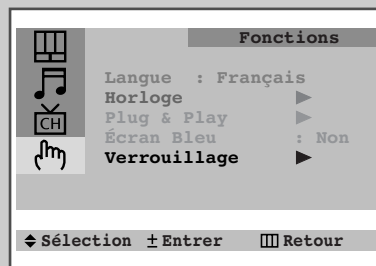

P 1

Verrouillage : Actif

# Autres réglages fonctions (selon le modèle)

FRE

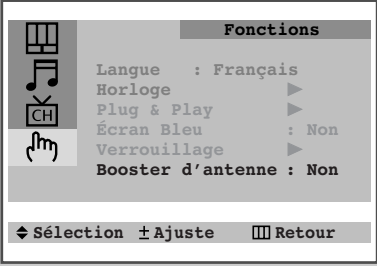
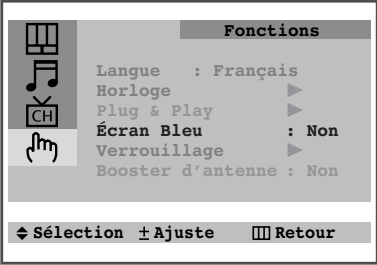
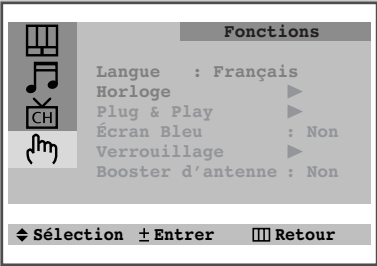

Vous pouvez régler les paramètres suivants à votre convenance.

### ◆ Écran Bleu

Lorsqu'aucun signal d'image n'est émis ou que le signal est très faible, l'écran bascule sur un fond bleu pour remplacer le fond normal d'image faible. Pour continuer à afficher la réception d'un signal faible, placez l'option "Écran Bleu" en mode "Non".

### ◆ Booster d'antenne

Cette fonction est très utile quand le signal reçu est faible. Le LNA amplifie la partie faible du signal TV mais pas le bruit. Cette fonction fonctionne uniquement en présence de signal faible et le résultat s'applique uniquement au canal en cours.

- 1 Appuyez sur la touche **MENU**.
- 2 Appuyez sur les touches ▲ ou ▼ pour sélectionner le menu "Son", puis appuyez sur les touches + ou -.
- 3 

Pour...	appuyez sur les touches...
modifier une option	▲ ou ▼.
sélectionner l'option souhaitée (Oui/Non)	+ ou -.
- 4 Lorsque vous êtes satisfait des réglages, appuyez sur la touche **TV** ou appuyez plusieurs fois sur la touche **MENU** pour retourner à l'affichage normal.

## Fonction télétexte

FRE

La plupart des chaînes de télévision proposent un service d'informations écrites, appelé télétexte, concernant par exemple :

- ◆ les horaires de programme de télévision,
- ◆ les bulletins d'informations,
- ◆ les prévisions météorologiques,
- ◆ les résultats sportifs,
- ◆ les sous-titres pour les malentendants.

Les pages de télétexte sont organisées en six catégories :

Partie	Description
A	Numéro de la page sélectionnée.
B	Identification de la chaîne émettrice.
C	Numéro de la page en cours ou indications de recherche.
D	Date et heure.
E	Texte.
F	Informations d'état.

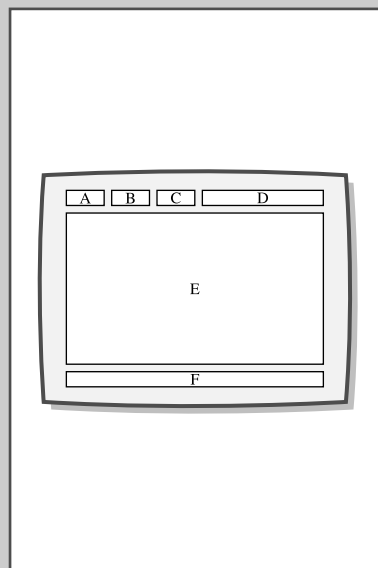

## Affichez l'écran de télétexte

Vous pouvez afficher à tout moment les informations du télétexte sur l'écran de votre téléviseur, si la réception de la chaîne est bonne. Sinon :

- ◆ certaines informations peuvent manquer,
- ◆ certaines pages peuvent ne pas être affichées.

Pour activer la fonction télétexte et en afficher le sommaire, procédez comme suit :

- 1 Sélectionnez la chaîne proposant le service de télétexte, à l'aide des touches ▲ (⏪) ou ▼ (⏩).
- 2 Appuyez sur la touche **TTX/MIX** (📄) pour activer le mode télétexte.  
**Résultat** : la page du sommaire (page 100) s'affiche. Il est possible de l'appeler à tout moment en appuyant sur la touche **INDEX** (📄).
- 3 Si vous souhaitez afficher la page de télétexte en même temps que l'émission en cours sur la chaîne sélectionnée, appuyez sur la touche **TTX/MIX** (📄).
- 4 Pour revenir au programme de télévision, appuyez sur la touche **TV** (📺).

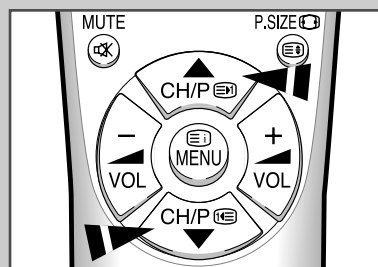

## Sélectionnez une page de télétexte par son numéro

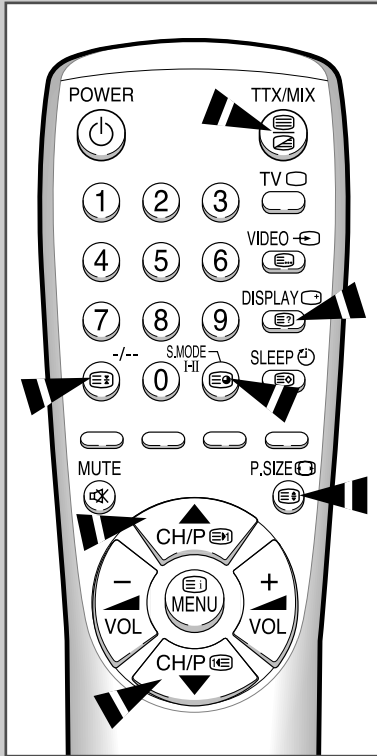

*Vous pouvez sélectionner une page en entrant directement son numéro au moyen des touches numériques de la télécommande.*

- 1 Entrez le numéro de page à trois chiffres, indiqué dans le sommaire, en appuyant sur les touches numériques correspondantes.  
Résultat : la pagination augmente, jusqu'à ce que le numéro requis soit atteint, puis la page est affichée.

- 2 Si la page sélectionnée est associée à plusieurs pages secondaires, ces dernières sont affichées en défilement consécutif. Pour figer une page à l'écran, appuyez sur HOLD ( ). Pour reprendre le défilement des pages, appuyez de nouveau sur HOLD.

- 3 Sélectionnez l'une des options d'affichage suivantes :

Pour afficher...	appuyez sur la touche...
◆ à la fois les informations de télétexte et l'émission en cours,	TTX/MIX ( )
◆ du texte caché (réponses à un jeu télévisé, par exemple),	REVEAL ( )
◆ l'écran normal,	REVEAL ( ) de nouveau.
◆ une page secondaire en entrant son numéro à quatre chiffres,	SUB-PAGE ( )
◆ la page suivante,	PAGE UP ( )
◆ la page précédente,	PAGE DOWN ( )
◆ en taille double :	SIZE ( )
• la moitié supérieure de la page,	◆ une fois.
• la moitié inférieure de la page,	◆ deux fois.
◆ l'écran normal,	◆ trois fois.

## Utilisez la fonction FLOF pour sélectionner une page

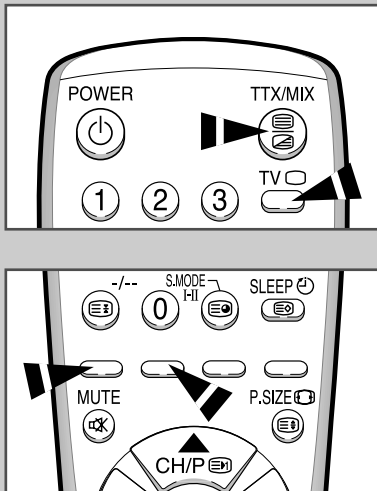

*Les différents sujets présentés sur une page de télétexte sont codés par couleur et peuvent être sélectionnés à l'aide des touches de couleur de la télécommande.*

- 1 Affichez le contenu de la page de télétexte en appuyant sur la touche TTX/MIX ( ).
- 2 Appuyez sur la touche de couleur correspondant au sujet que vous souhaitez sélectionner (les sujets disponibles sont affichés sur la ligne de statut).  
Résultat : la page s'affiche, contenant à son tour des informations en couleur qui peuvent être sélectionnées selon le même procédé.

- 3

Pour afficher la...	appuyez sur la touche...
page précédente,	rouge.
page suivante,	verte.
- 4 Lorsque vous avez terminé, appuyez de nouveau sur la touche TV pour réafficher l'émission en cours.

## Mémoirisez des pages de télétexte

*Vous pouvez mémoriser jusqu'à quatre pages de télétexte et y faire appel à tout moment.*

- 1 Sélectionnez le mode LIST.  
**Résultat** : quatre numéros à trois chiffres s'affichent chacun dans une couleur différente au bas de l'écran.
- 2 Appuyez sur la touche de couleur correspondant à la page que vous souhaitez remplacer.
- 3 Entrez le nouveau numéro de page à l'aide des touches numériques.
- 4 Répétez les étapes 2 et 3 pour chaque page à mémoriser, en utilisant une touche de couleur différente à chaque fois.
- 5 Maintenez la touche STORE (E) appuyée pour mémoriser les pages sélectionnées, jusqu'à ce que les blocs correspondants s'affichent en blanc.

- La touche LIST (E) sert à sélectionner à tour de rôle :
- ◆ le mode LIST,
  - ◆ le mode FLOF.



## Visualisez l'image provenant d'une source extérieure

*Une fois que vous avez connecté vos divers appareils audio et vidéo, vous pouvez visualiser ces différentes sources en sélectionnant l'entrée appropriée.*

- 1 Vérifiez que toutes les connexions nécessaires ont été effectuées.
  - 2 Mettez le téléviseur en marche et appuyez sur la touche VIDEO (E) autant de fois que nécessaire pour afficher le symbole correspondant à l'entrée voulue.
- Selon la source sélectionnée, les images s'affichent ou non automatiquement.

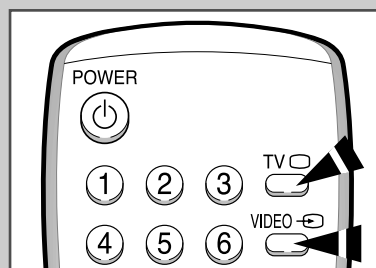

- Pour retrouver les programmes de télévision, appuyez sur la touche TV (E) et sélectionnez le numéro de la chaîne souhaitée.

# Raccorder les Entrées/Sorties des systèmes Audio/Vidéo

- La configuration réelle de votre poste de télévision peut différer, selon le modèle que vous possédez.

## Arrière du téléviseur

(selon le modèle)

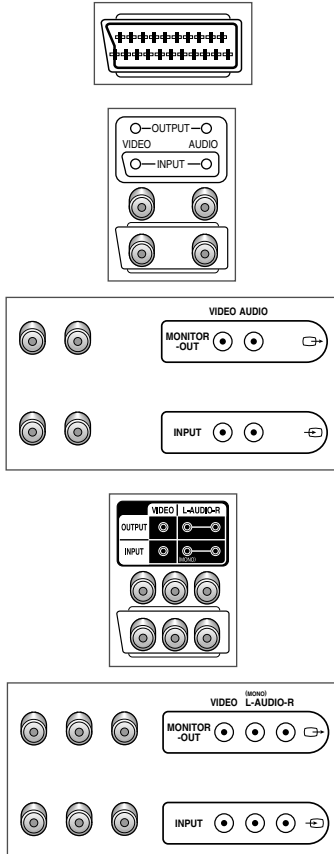

## Câble AV

(selon le modèle)

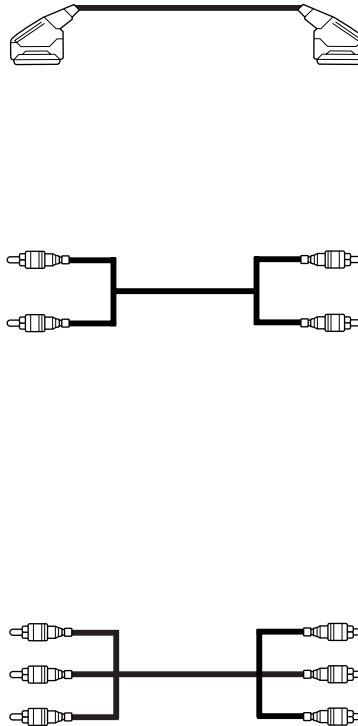

### Magnétoscope

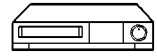

### Décodeur/jeu vidéo

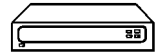

### Lecteur de disque vidéo



### Caméscope

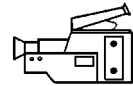

### Récepteur satellite



- Le connecteur AV sur la face arrière de votre téléviseur permet de connecter des appareils fournissant une sortie RVB.

## Façade (ou Latéral) du téléviseur

(selon le modèle)

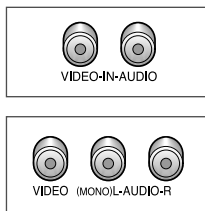

## Câble AV

(selon le modèle)

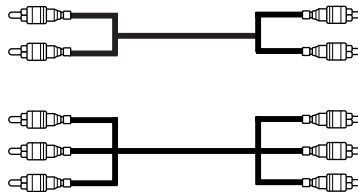

### Caméscope

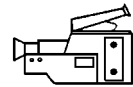

### Lecteur de disque vidéo



### Décodeur/jeu vidéo

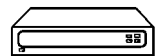

- 
- ◆ Le connecteur AV sur la façade (ou latéral) de votre téléviseur permet de connecter des appareils tels qu'un caméscope, un lecteur de disques vidéo ou certains jeux vidéo.
  - ◆ Lorsque des sources externes sont branchées à la fois sur les connecteurs façade (ou latéral) et arrière, le connecteur façade (ou latéral) est prioritaire.

## Démagnétisez l'écran de votre téléviseur

Le tube de votre téléviseur est muni d'un système de démagnétisation automatique, ce qui vous évite de le faire manuellement.

Si vous déménagez ou réorientez le téléviseur, ou si des taches de couleur apparaissent à l'écran, vous devez :

- ◆ arrêter l'appareil à l'aide de l'interrupteur général " Ⓛ " (MARCHE/ARRÊT) de la façade,
- ◆ le débrancher de la prise murale,
- ◆ le laisser hors tension pendant une trentaine de minutes pour permettre aux circuits de démagnétisation de fonctionner, puis appuyer sur la touche POWER Ⓟ de la télécommande.



Lorsque vous vous absentez, arrêtez le téléviseur au niveau de l'interrupteur général " Ⓛ " (MARCHE/ARRÊT).

## Problèmes et solutions

Avant de contacter le service après-vente Samsung, il convient d'effectuer quelques petites vérifications.

Si le problème ne peut être corrigé à l'aide des instructions ci-dessous, notez le modèle et le numéro de série de votre téléviseur et contactez votre revendeur.

Absence de son et d'image	<ul style="list-style-type: none"><li>◆ Vérifiez que le cordon d'alimentation est branché sur une prise murale.</li><li>◆ Vérifiez que vous avez appuyé sur l'interrupteur général " Ⓛ " (MARCHE/ARRÊT) de la façade.</li><li>◆ Vérifiez le réglage du contraste et de la luminosité de l'image.</li><li>◆ Vérifiez le niveau du volume.</li></ul>
Image normale mais absence de son	<ul style="list-style-type: none"><li>◆ Vérifiez le niveau du volume.</li><li>◆ Vérifiez si la touche <b>MUTE</b> Ⓡ de la télécommande a été actionnée.</li></ul>
Absence d'image ou image en noir et blanc	<ul style="list-style-type: none"><li>◆ Ajustez le réglage des couleurs.</li><li>◆ Vérifiez que vous avez sélectionné la norme de réception appropriée.</li></ul>
Interférences à l'image et parasites dans le son	<ul style="list-style-type: none"><li>◆ Essayez d'identifier l'appareil électrique en cause et éloignez-le du téléviseur.</li><li>◆ Branchez votre téléviseur sur une autre prise secteur.</li></ul>
Image dédoublée ou neigeuse, distortion du son	<ul style="list-style-type: none"><li>◆ Vérifiez l'orientation, l'emplacement et les connexions de votre antenne. Ces perturbations sont souvent dues à l'emploi d'une antenne d'intérieur.</li></ul>
Difficulté pour transmettre des commandes à l'aide de la télécommande	<ul style="list-style-type: none"><li>◆ Remplacez les piles de la télécommande.</li><li>◆ Nettoyez l'extrémité supérieure de la télécommande (fenêtre d'émission).</li><li>◆ Vérifiez la polarité des piles.</li></ul>

---

## **– SERVICE APRÈS-VENTE**

---

- N'hésitez pas à contacter votre revendeur ou réparateur en cas d'incident indiquant la présence éventuelle d'une anomalie de fonctionnement de ce produit.

