



# COLOUR TELEVISION

## Mode d'emploi

Avant d'utiliser votre appareil,  
prenez le temps de lire ce manuel,  
et conservez-le pour utilisation future.

**TELECOMMANDE**  
**AFFICHAGE DE MENUS**  
**FONCTION TELETXTTE** (selon votre modèle)

## Consignes de sécurité

FRE

Les illustrations suivantes indiquent les précautions d'emploi à appliquer lors de l'utilisation et du déplacement de votre téléviseur.

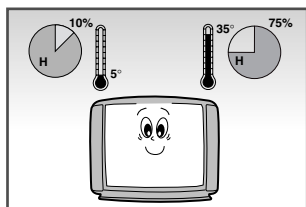

N'exposez PAS le téléviseur à des températures extrêmes (inférieures à 5°C et supérieures à 35°C) ni à des conditions hygrométriques extrêmes (moins de 10% et plus de 75% d'humidité).

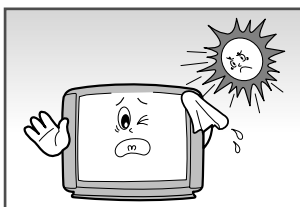

N'exposez PAS le téléviseur aux rayons du soleil.

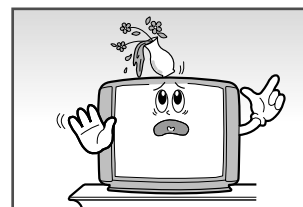

NE renversez PAS de liquide sur l'téléviseur.

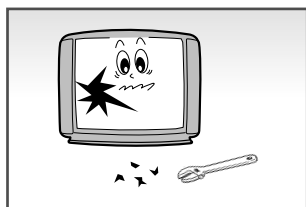

Si votre téléviseur ne fonctionne plus ou est endommagé, n'essayez pas de le réparer vous-même. Faites toujours appel à un technicien qualifié.

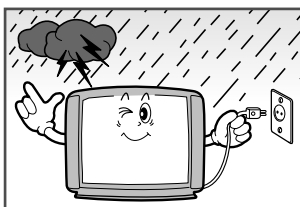

En cas d'orage ou de tempête, débranchez le cordon d'alimentation et le câble d'antenne.

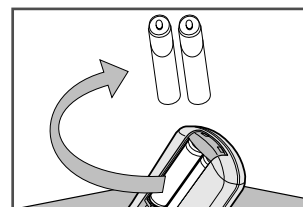

Si vous n'utilisez pas la télécommande pendant une durée prolongée, retirez-en les piles et rangez-la dans un endroit sec à l'abri de la chaleur.

**CET APPAREIL NE DOIT PAS ETRE UTILISE EN MILIEU INDUSTRIEL**

## Avertissement

**AVERTISSEMENT**

**DANGER DE CHOC ELECTRIQUE**

**NE PAS OUVRIR**

**AVERTISSEMENT: POUR EVITER TOUT RISQUE DE DECHARGE ELECTRIQUE NE RETIREZ JAMAIS LE CAPOT ARRIERE. AUCUNE PIECE NE PEUT ETRE REMPLACEE PAR L'UTILISATEUR. TOUTE REPARATION DOIT ETRE EFFECTUEE PAR UN TECHNICIEN QUALIFIE.**

Le symbole ci-contre signale la présence d'une haute tension électrique dangereuse à l'intérieur de votre téléviseur.

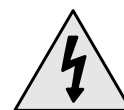

Le point d'exclamation dans le triangle vous signale des instructions importantes concernant le produit.



**ATTENTION : POUR EVITER TOUT RISQUE D'INCENDIE OU DE DECHARGE ELECTRIQUE, N'EXPOSEZ PAS VOTRE TELEVISEUR A LA PLUIE OU A L'HUMIDITE.**

Le voltage principal est indiqué à l'arrière du téléviseur et la fréquence est de 50 ou 60 Hz.

Mode	Système
CZ	PAL-B/G, D/K, I, SECAM-B/G,D/K, I, NTSC4.43
CW	PAL-B/G, D/K, I, SECAM-B/G,D/K, I, L/L', NTSC4.43
CS	PAL-B/G, D/K, I, SECAM-B/G,D/K, I, NTSC4.43/3.58

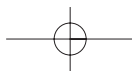

## Sommaire

FRE

◆ <b>PREPAREZ VOTRE TELEVISEUR</b>	
■ Consignes de sécurité .....	2
■ Avertissement.....	2
■ Façade.....	4
■ Panneaux de connexion.....	5
■ Télécommande à infrarouges (Toutes les fonctions sauf le télétexte) .....	6
■ Télécommande à infrarouges (fonctions télétexte) .....	7
■ Mettez en place les piles dans la télécommande.....	8
■ Branchez l'antenne ou (un réseau de télévision câblé).....	8
■ Mettez en route et arrêtez votre téléviseur .....	9
■ tez votre téléviseur en veille .....	9
■ Fonction Plug & Play .....	10
■ Regardez la démonstration .....	11
■ Choisissez la langue d'affichage .....	12
◆ <b>MEMORISEZ LES CHAINES</b>	
■ Mémorisez les chaînes automatiquement.....	13
■ Mémorisez les chaînes manuellement .....	14
■ Attribuez des noms aux chaînes .....	16
■ Personnalisez le choix des chaînes .....	17
■ Ajustez l'image .....	18
■ Triez les chaînes mémorisées .....	19
◆ <b>UTILISEZ VOTRE TELEVISEUR AU QUOTIDIEN</b>	
■ Changez le standard de l'image .....	20
■ Mémorisez votre réglage d'image personnalisé .....	21
■ Sélectionnez le format de l'image.....	21
■ Activez/Désactivez le Réducteur de bruit.....	22
■ Changez le standard sonore .....	23
■ Mémorisez votre réglage sonore personnalisé.....	24
■ Autres réglages sonores.....	25
■ Sélectionnez le mode Mono/Stéréo.....	26
■ Sélectionnez la fonction Son Turbo.....	27
■ Réglez le volume .....	27
■ pez le son temporairement.....	27
■ Programmez la mise en veille automatique.....	28
■ Réglez et affichez l'heure .....	28
■ Allumez et éteignez votre téléviseur automatiquement.....	29
■ Choisissez le mode Ecran bleu .....	30
■ Activez le Verrouillage.....	30
◆ <b>UTILISEZ LA FONCTION TELETEXTE</b>	
■ Fonction Télétexte .....	31
■ Affichez l'écran de télétexte.....	31
■ Sélectionnez une page de télétexte spécifique .....	32
■ Utilisez le mode FLOF pour sélectionner une page de télétexte.....	33
■ Mémorisez des pages de télétexte.....	33
◆ <b>INFORMATIONS RELATIVES AUX BRANCHEMENTS ET CONSEILS D'UTILISATION</b>	
■ Connexions aux entrées/sorties PERITEL AV-1 ou 2 .....	34
■ Connexion à l'entrée S-VIDEO placée à l'arrière .....	34
■ Connexion à l'entrée arrière DVD (Option).....	35
■ Connexion à l'entrée arrière RCA.....	35
■ Branchez un casque.....	36
■ Visualisez des images provenant d'une source externe .....	36
■ Démagnétisez l'écran de votre téléviseur.....	37
■ Problèmes et solutions .....	37

### Symboles



sur



Important



Note

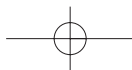

## Façade (selon votre modèle)

FRE

➤ Les boutons et symboles peuvent être modifiés sans préavis.

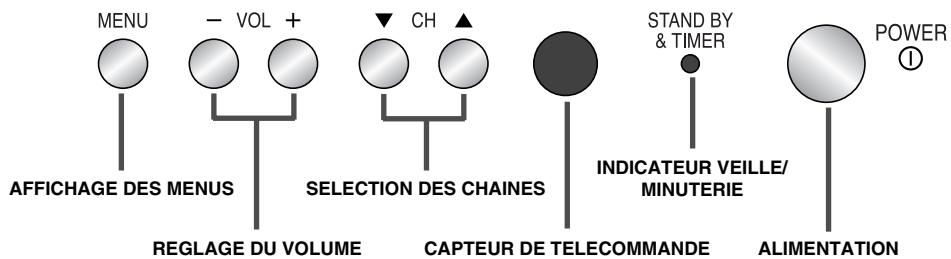
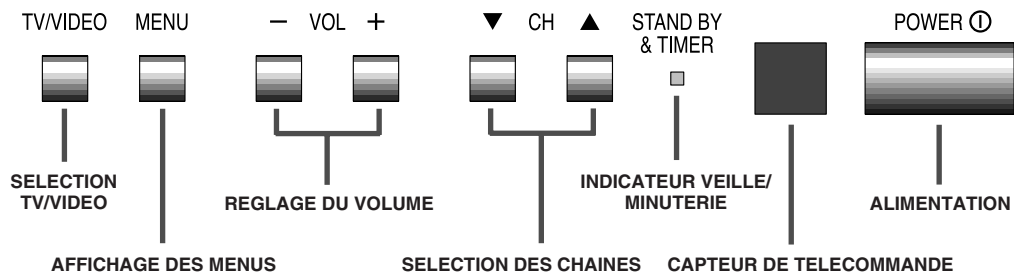

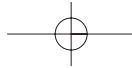

# Panneaux de connexion

Cette figure montre le panneau standard des connecteurs. La configuration actuelle de votre téléviseur peut être différente selon votre modèle.



## Côté du téléviseur

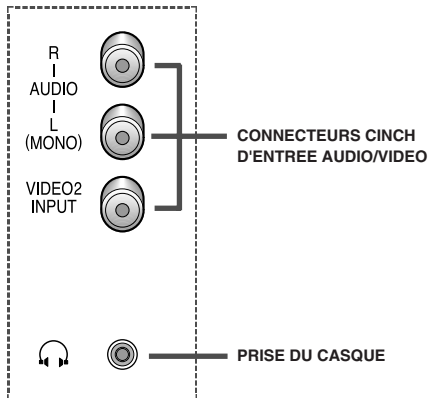

## Avant du téléviseur

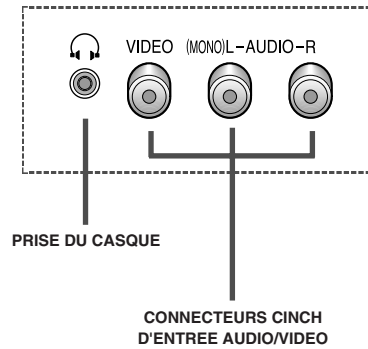

## Arrière du téléviseur

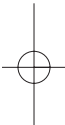
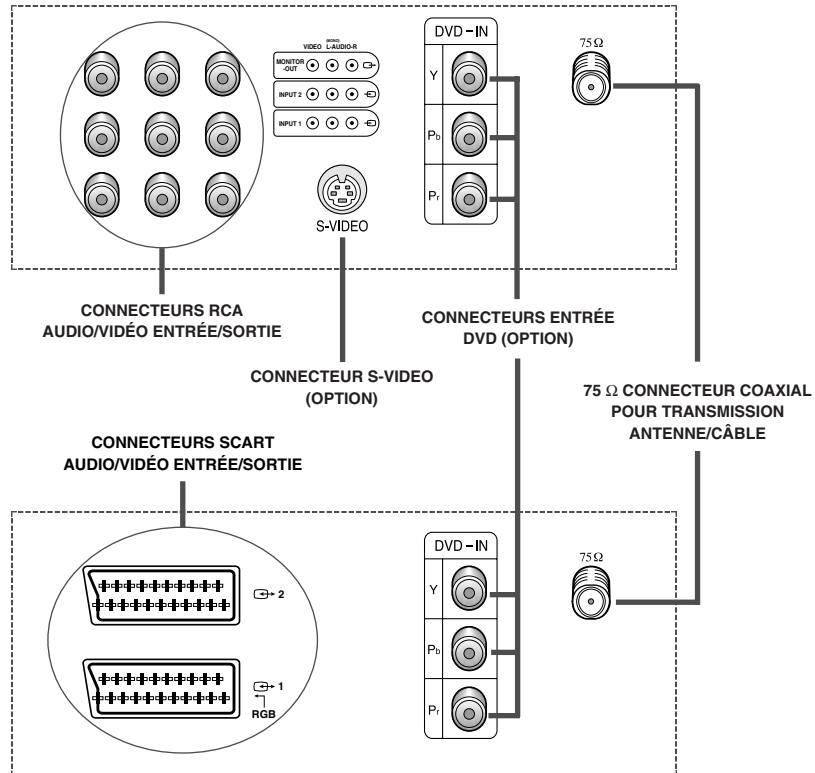

## Télécommande à infrarouges (Toutes les fonctions sauf le télétexte)

➤ Les touches et les indications peuvent changer.

FRE

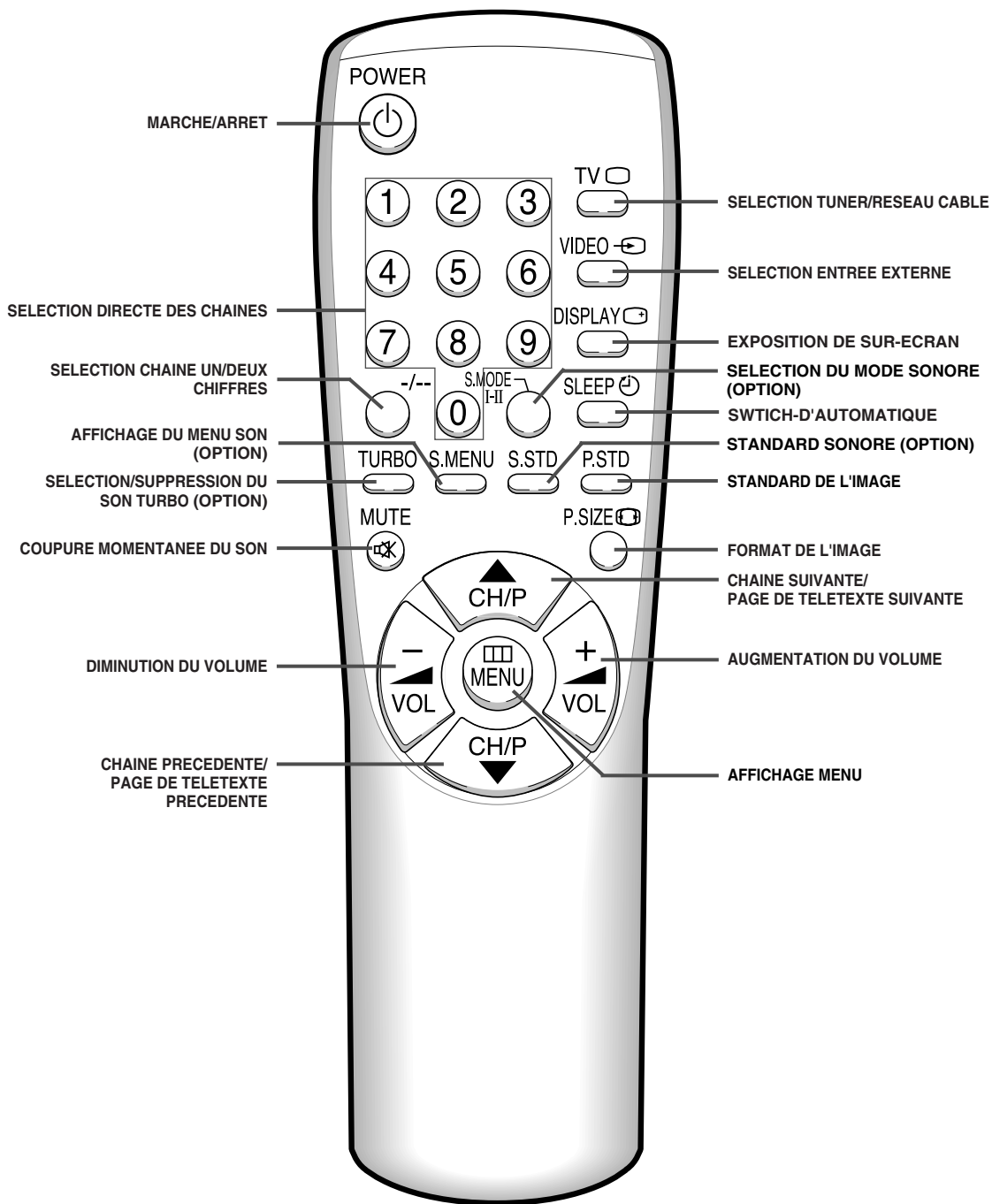

➤ L'utilisation de la télécommande peut se trouver perturbée par une forte lumière artificielle

## Télécommande à infrarouges (fonctions télétexte)

➤ Les touches et les indications peuvent changer.

FRE

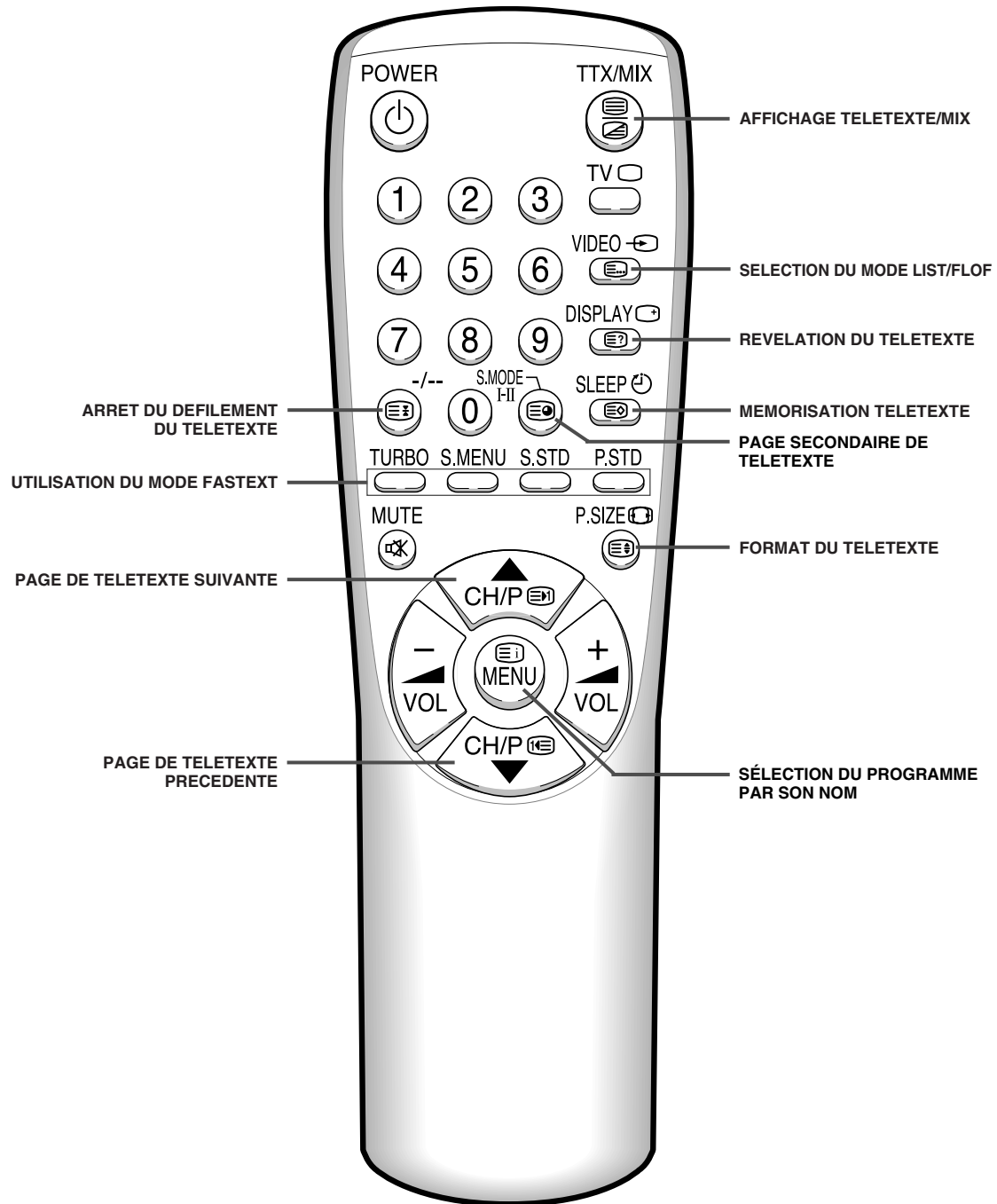

## Mettez en place les piles dans la télécommande

FRE

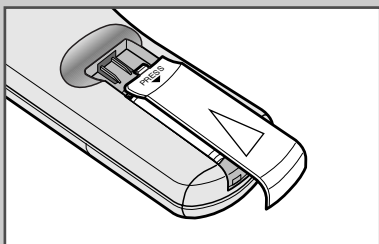
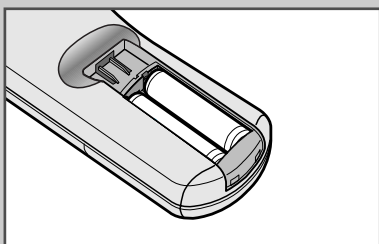
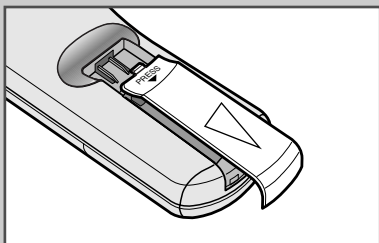

*Vous devez mettre ou remplacer les piles de la télécommande :*

- ◆ à l'achat du téléviseur,
- ◆ lorsque vous constatez que la télécommande ne fonctionne plus correctement.

- 1 Retirez le couvercle du compartiment à piles au dos de la télécommande en plaçant votre pouce sur le symbole (PRESS) puis en poussant le couvercle dans le sens de la flèche.
- 2 Insérez des piles de type AA ou équivalent, en respectant la polarité :
  - ◆ + de la pile sur l'emplacement marqué + de la télécommande
  - ◆ - de la pile sur l'emplacement marqué - de la télécommande
- 3 Remplacez le couvercle en le poussant dans le sens de la flèche.

## Branchez l'antenne ou (un réseau de télévision câblé)

*Pour recevoir correctement les chaînes de télévision, vous devez connecter au téléviseur l'une des deux sources de réception suivantes :*

- ◆ une antenne d'extérieur
- ◆ un réseau câblé

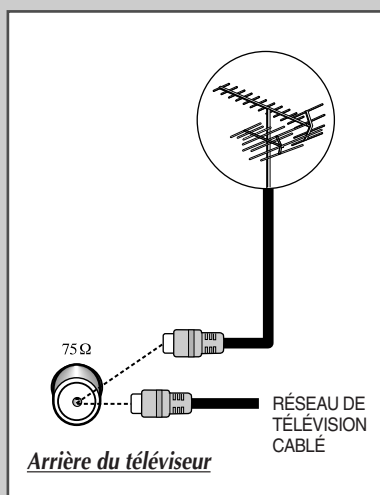

Branchez le cordon d'arrivée de l'antenne ou du réseau câblé dans la prise coaxiale 75Ω bas de la face arrière du téléviseur.



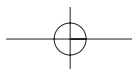

## Mettez en route et arrêtez votre téléviseur

FRE

*Le cordon secteur est connecté à l'arrière du téléviseur.*

- 1 Branchez le cordon secteur sur une prise murale adéquate.
  - Le voltage principal est indiqué à l'arrière du téléviseur et la fréquence est de 50 ou 60 Hz.
- 2 Appuyez sur l'interrupteur général "Ⓜ" (MARCHE/ARRET) de la façade du téléviseur.
 

Résultat: L'indicateur de veille s'allume sur la façade..
- 3 Appuyez sur la touche **POWER** ⏻ de la télécommande pour mettre le téléviseur en route.
 

Résultat: La chaîne que vous regardiez avant d'arrêter le téléviseur est sélectionnée automatiquement..
- 4 Appuyez de nouveau sur l'interrupteur général "Ⓜ" (MARCHE/ARRET) de la façade du téléviseur pour l'éteindre.

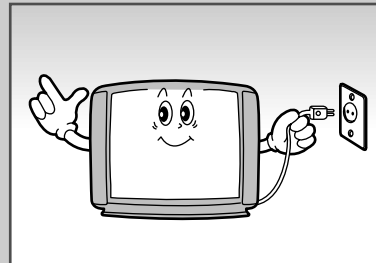

## tez votre téléviseur en veille

*Vous pouvez mettre votre téléviseur en veille afin de réduire :*

- ◆ la consommation électrique,
- ◆ l'usure du tube cathodique.

*Mettez le téléviseur en veille lorsque vous souhaitez l'arrêter pour une courte période (pendant un repas, par exemple).*

*Le téléviseur se met automatiquement en veille lorsque vous l'allumez.*

- 1 Appuyez sur la touche **POWER** ⏻ de la télécommande.
 

Résultat: L'image disparaît de l'écran et l'indicateur de veille s'allume sur la façade du téléviseur.
- 2 Pour rétablir l'image, appuyez de nouveau sur la touche **POWER** ⏻ de la télécommande.

- Ne laissez pas votre téléviseur en veille pendant de longues périodes (lorsque vous partez en vacances, par exemple). Dans ce cas, éteignez-le complètement.

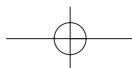
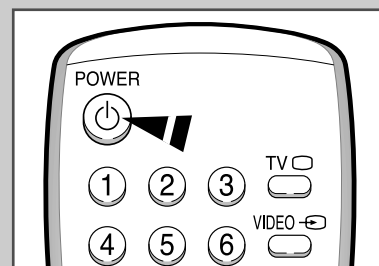

## Fonction Plug & Play

FRE

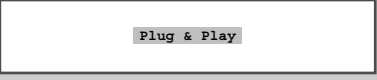

Plug & Play



Vérif. Antenne

⏏ Sélection    ⏪ Retour

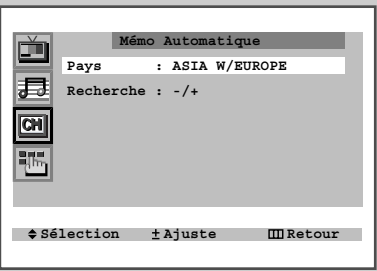

Mémo Automatique

Pays : ASIA W/EUROPE

Recherche : -/+

⏏ Sélection    ⏏ Ajuste    ⏪ Retour



Horloge

Horloge : -- : -- am

Minuterie : Non

⏏ Sélection    ⏏ Entrer    ⏪ Retour



Fonctions

Langue : Français

Horloge ▶

Plug & Play ▶

Écran bleu : Non

Verrouillage ▶

Démonstration ▶

⏏ Sélection    ⏏ Entrer    ⏪ Retour



Fonctions

Langue : Français

Horloge ▶

Plug & Play ▶

Écran bleu : Non

Verrouillage ▶

Démonstration ▶

⏏ Sélection    ⏏ Entrer    ⏪ Retour

Lorsque vous allumez votre téléviseur pour la première fois, les réglages simples que vous devez faire vous-même s'affichent successivement : choix de la langue, des chaînes et réglage de l'horloge.

- 1 Si le téléviseur est en mode Veille (signalé par un voyant rouge visible sur la façade du téléviseur), appuyez sur la touche **POWER**  de la télécommande.

Résultat: Le message "Plug & Play" s'affiche. Il clignote un moment, puis le menu "Langue" s'affiche automatiquement

- 2 Appuyez sur les touches **▲** ou **▼** pour sélectionner la langue de votre choix. Appuyez sur la touche **MENU** pour entrer la langue. Le message "Vérif. Antenne" s'affiche.

➤ Si aucune langue n'a été sélectionnée dans le menu "Langue", celui-ci est réaffiché au bout d'une trentaine de secondes.

- 3 Vérifiez que l'antenne est bien connectée au téléviseur. Appuyez alors sur les touches **+** ou **-**.

Résultat: Le menu "Mémo Automatique" s'affiche.

- 4 Sélectionnez votre pays en appuyant les touches **+** ou **-**. Pour effectuer la recherche, sélectionnez le "Recherche" en appuyant les touches **▲** ou **▼**, et appuyez alors les touches **+** ou **-** (voir "Mémorisez les chaînes automatiquement" à la page 13). Appuyez sur la touche **MENU** pour quitter cet écran.

Résultat: Le menu "Horloge" s'affiche.

- 5 Appuyez sur les touches **+** ou **-** pour faire défiler les heures et les minutes. Réglez les heures et les minutes en appuyant sur les touches **▲** ou **▼** (voir "Réglez et affichez l'heure" à la page 28).

- 6 Lorsque vous avez terminé, appuyez sur la touche **MENU**.

Résultat: Le message "Enjoy your watching" s'affiche et la chaîne mémorisée est mise en marche.

- 7 **Si vous voulez recommencer vos réglages...**

- 1 Appuyez sur la touche **MENU**.

- 2 Appuyez sur les touches **▲** ou **▼** pour sélectionner le menu "Fonctions", puis appuyez sur les touches **+** ou **-**.

- 3 Sélectionnez "Plug & Play" en appuyant sur les touches **▲** ou **▼**, puis appuyez sur les touches **+** ou **-**.

Résultat: Le message "Plug & Play" s'affiche.

## Regardez la démonstration

*Pour vous familiariser avec les différents menus de votre téléviseur, vous pouvez exécuter le programme de démonstration.*

- 1 Appuyez sur la touche **MENU**.
- 2 Appuyez sur les touches ▲ ou ▼ pour sélectionner le menu "Fonctions", puis sur les touches + ou -.
- 3 Appuyez sur les touches ▲ ou ▼ pour sélectionner le menu "Démonstration", puis sur les touches + ou -.

Résultat: Les options de menu s'affichent successivement.

- 4 Si vous souhaitez mettre fin à la démonstration, appuyez sur n'importe quelle touche de la télécommande.

FRE

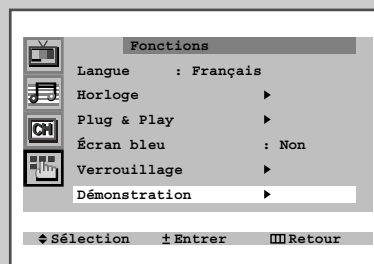
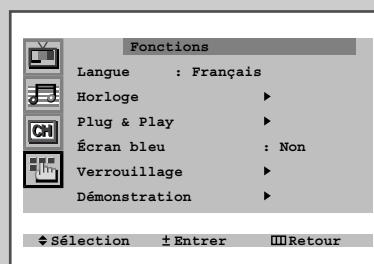
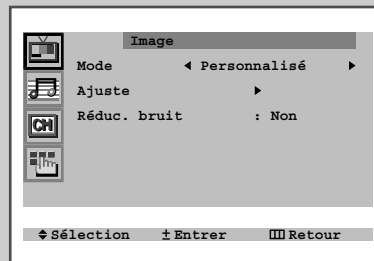

## Choisissez la langue d'affichage

FRE

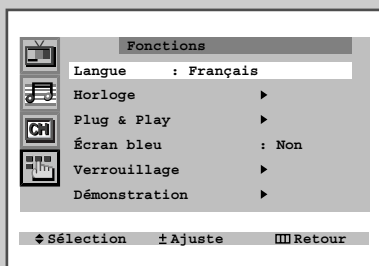
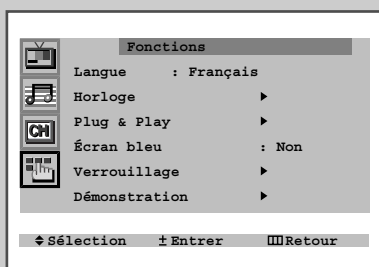
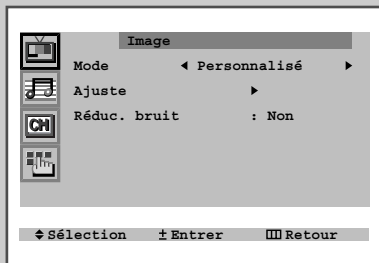

*La première fois que vous mettez le téléviseur en route, vous devez sélectionner la langue dans laquelle s'afficheront les différents menus et indications.*

- 1 Appuyez sur la touche **MENU**.
- 2 Appuyez sur les touches ▲ ou ▼ pour sélectionner le menu "Fonctions".
- 3 Appuyez sur les touches + ou – pour sélectionner le menu "Langue".
- 4 Appuyez sur les touches ▲ ou ▼ autant de fois que nécessaire pour sélectionner une langue.
- 5 Une fois votre choix effectué, appuyez sur la touche **TV** ou, sur la touche **MENU** plusieurs fois pour retourner à l'affichage normal.

## Mémorisez les chaînes automatiquement

*Vous pouvez balayer les plages de fréquences accessibles sur votre téléviseur et dans votre pays, afin de mémoriser automatiquement toutes les chaînes ainsi détectées.*

*Les chaînes sont mémorisées dans l'ordre où elles apparaissent sur les bandes de fréquence. Les numéros affectés automatiquement aux différentes chaînes ne correspondent pas nécessairement à ceux par lesquels vous souhaitez identifier celles-ci. Dans ce cas, consultez la rubrique "Triez les chaînes mémorisées" à la page 19.*

- 1 Appuyez sur la touche **MENU**.
- 2 Appuyez sur les touches ▲ ou ▼ pour sélectionner le menu "Canal".
- 3 Appuyez sur les touches + ou - pour sélectionner le menu "Mémo Automatique".
- 4 Appuyez à nouveau sur les touches + ou -.

**Résultat:** Le menu "Mémo Automatique" s'affiche, l'option "Pays" étant automatiquement sélectionnée.

- 5 Sélectionnez le pays souhaité en appuyant sur les touches + ou -. Vous pouvez sélectionner les pays suivants: ASIA W/EUROPE - CIS E/EUROPE - CHINA - HONGKONG U/K - AUSTRALIA - NZ/INDONESIA - SOUTH AFRICA - AMERICA.
- 6 Appuyez sur les touches ▲ ou ▼ pour sélectionner le menu "Recherche", puis appuyez sur les touches + ou -.

**Résultat:** Une barre horizontale s'affiche, et les chaînes sont mémorisées dans l'ordre dans lequel elles sont détectées sur la bande de fréquence. Une fois terminée, la recherche s'arrête automatiquement.

- 7 Une fois les chaînes de télévision mémorisées, le menu "Tri" s'affiche.

Pour...	vous devez...
trier les chaînes mémorisées	aller à l'étape 4 de la procédure "Personnalisez le choix des chaînes", à la page 19.
quitter la fonction de mémorisation des chaînes trier les.	appuyer autant de fois que nécessaire sur la touche <b>MENU</b> sans jusqu'à disparition des menus.

FRE

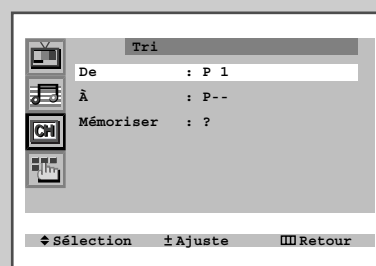
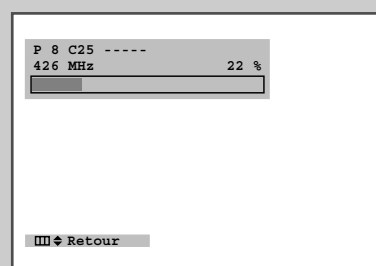
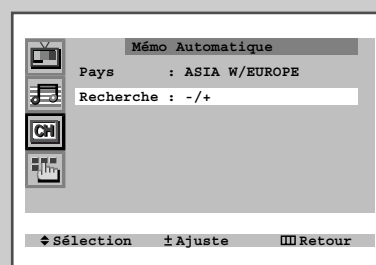
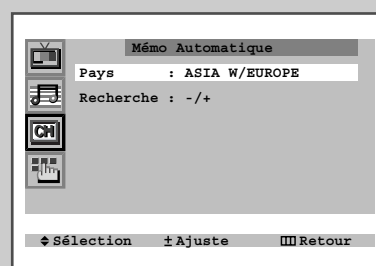
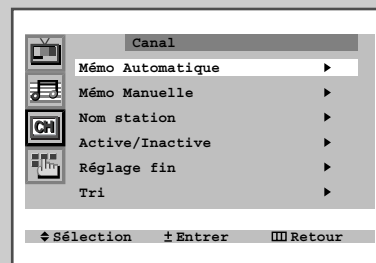

## Mémorisez les chaînes manuellement

FRE

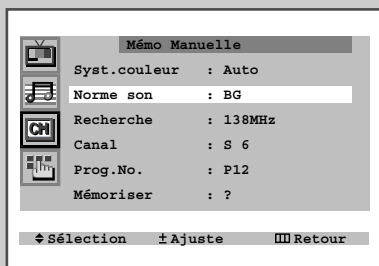
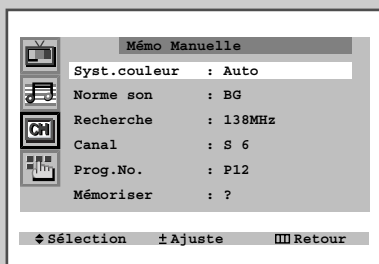
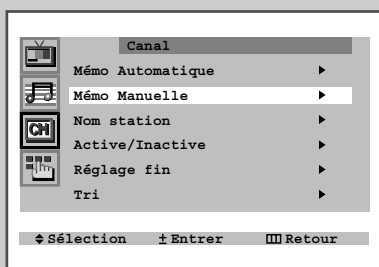
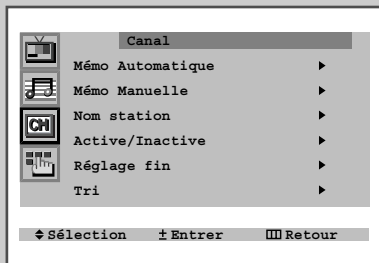

Lorsque vous mémorisez des chaînes manuellement, vous pouvez choisir :

- ◆ les chaînes que vous souhaitez mémoriser,
- ◆ le numéro de chaîne à donner à chacune d'elles.

1 Appuyez sur la touche **MENU**.

2 Appuyez sur les touches ▲ ou ▼ pour sélectionner le menu "Canal", puis appuyez sur les touches + ou -.

3 Appuyez sur les touches ▲ ou ▼ pour sélectionner le menu "Mémo Manuelle", puis appuyez sur les touches + ou -.

Résultat: Le menu "Mémo Manuelle" s'affiche, l'option "Syst. couleur" étant automatiquement sélectionnée.

4 Appuyez sur les touches + ou - jusqu'à obtenir une qualité de couleur optimale.

Résultat: Le système de couleurs se modifie dans l'ordre suivant.

**Auto ↔ PAL ↔ SECAM ↔ NT4.43 ↔ NT3.58** (option)



- NT4.43 est un mode de lecture particulier, utilisé par certains magnétoscopes pour lire en NTSC des cassettes vidéo enregistrées en PAL.

5 Appuyez sur les touches ▲ ou ▼ pour sélectionner l'option "Norme son", puis appuyez sur les touches + ou - jusqu'à obtenir une qualité sonore optimale.

Résultat: Le système sonore se modifie dans l'ordre suivant.

**BG ↔ DK ↔ I ↔ M** (option)



## Mémoirisez les chaînes manuellement (suite...)

FRE

6	Si vous...	appuyez sur les touches...
	connaissez le numéro de la chaîne à mémoriser	◆ ▲ ou ▼ pour sélectionner "Canal". ◆ + ou - pour indiquer le numéro voulu.
	ne connaissez pas les des chaînes	◆ ▲ ou ▼ pour sélectionner "Recherche". ◆ + ou - pour démarrer la recherche.

**Résultat:** Le tuner balaye la plage de fréquences jusqu'à ce que la première chaîne ou celle que vous avez choisie soit reçue sur l'écran.

**7** Attribuez un numéro de programme à la chaîne en sélectionnant l'option "Prog.No.", puis appuyez sur les touches + ou - jusqu'à ce que le numéro souhaité s'affiche.

**8** Pour mémoriser la chaîne avec le numéro de programme qui lui est associé, sélectionnez l'option "Mémoriser", puis appuyez sur les touches + ou -.

**Résultat:** Le message "OK" s'affiche.

**9** Répétez les étapes **6** à **8** pour chaque chaîne à mémoriser.

**10** Une fois les chaînes de télévision mémorisées, appuyez sur la touche TV ou, sur la touche MENU plusieurs fois pour retourner à l'affichage normal.

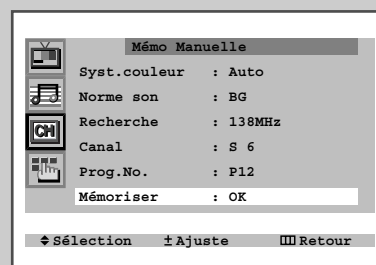
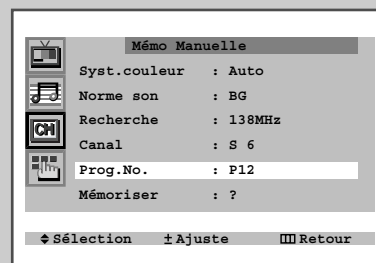
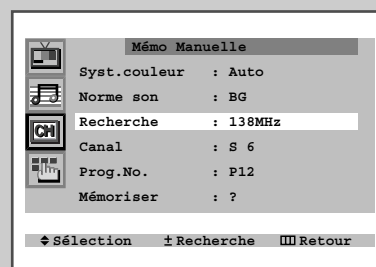
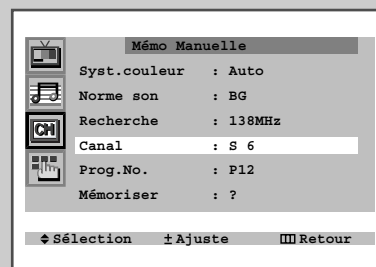

## Attribuez des noms aux chaînes

FRE

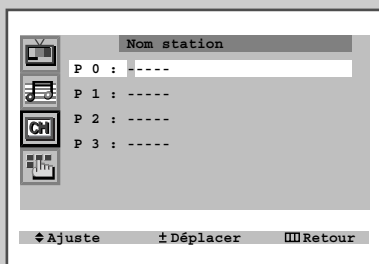
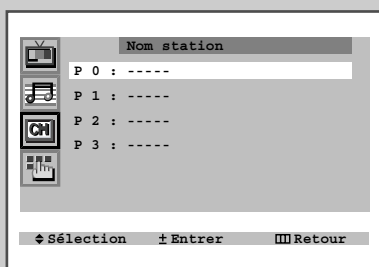
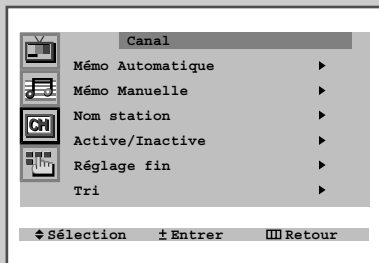

Toutefois, si vous le souhaitez, vous pouvez modifier les noms ou en attribuer de nouveaux.

- 1 Appuyez sur la touche **MENU**.
- 2 Appuyez sur les touches ▲ ou ▼ pour sélectionner le menu "Canal", puis appuyez sur les touches + ou -.
- 3 Appuyez sur les touches ▲ ou ▼ pour sélectionner le menu "Nom station", puis appuyez sur les touches + ou -.
- 4 **Pour... appuyez sur les touches...**

sélectionner une lettre ou un chiffre	▼ ou ▲.
passer à la lettre suivante	+.
retourner à la lettre précédente	-.

  - Caractères disponibles :
    - ◆ Lettres de l'alphabet (A...Z)
    - ◆ Chiffres (0...9)
    - ◆ Caractères spéciaux (espace, -)
- 5 Vous pouvez donner un nouveau nom à chaque chaîne.
- 6 Lorsque vous avez fini d'enregistrer les noms, appuyez sur la touche TV ou, sur la touche **MENU** plusieurs fois pour retourner à l'affichage normal.



## Personnalisez le choix des chaînes

*Vous pouvez éliminer les chaînes de votre choix de la fonction de balayage des chaînes mémorisées. Lorsque vous faites défiler les chaînes mémorisées, celles que vous avez choisi d'éliminer ne sont pas proposées.*

*Toutes les chaînes apparaissent lors du balayage, à moins d'avoir été spécifiquement éliminées par vous-même.*

- 1 Appuyez sur la touche **MENU**.
- 2 Appuyez sur les touches ▲ ou ▼ pour sélectionner le menu "Canal", puis appuyez sur les touches + ou -.
- 3 Appuyez sur les touches ▲ ou ▼ pour sélectionner l'option "Active/Inactive", puis appuyez sur les touches + ou -.  
Résultat: Le menu "Active/Inactive" s'affiche.
- 4 Appuyez sur les touches ▲ ou ▼ pour sélectionner la chaîne souhaitée.
- 5 Pour ajouter ou effacer cette dernière, appuyez respectivement sur les touches + ou -.
- 6 Lorsque vous avez fini d'exclure ou d'inclure des chaînes, appuyez sur la touche **TV** ou, sur la touche **MENU** plusieurs fois pour retourner à l'affichage normal.

FRE

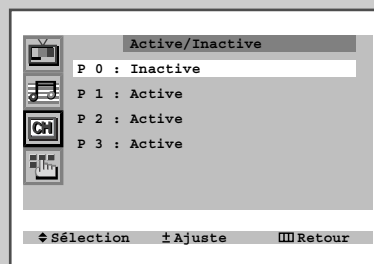
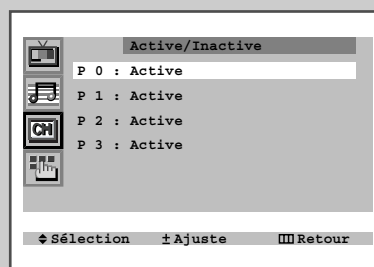
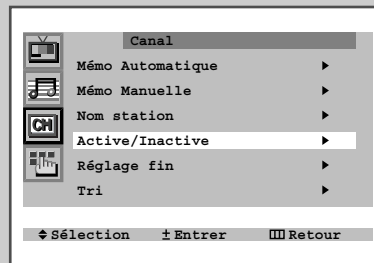

## Ajustez l'image

FRE

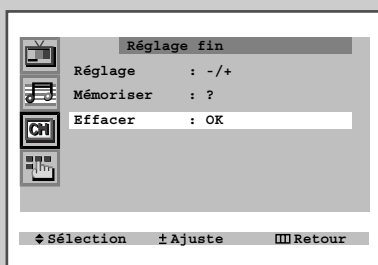
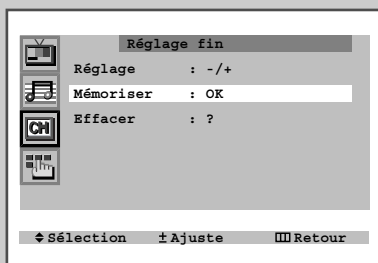
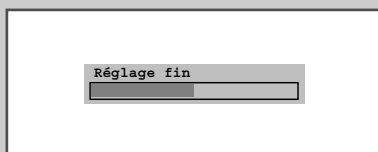
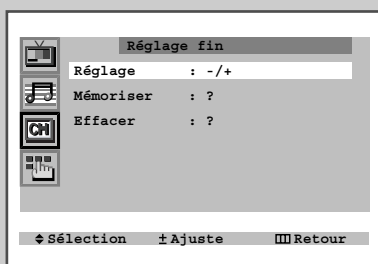
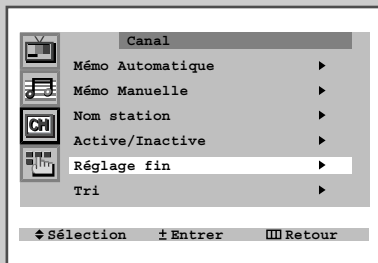

*Si la réception de votre téléviseur est de bonne qualité, aucun réglage supplémentaire de l'image n'est nécessaire, car celui-ci s'effectue automatiquement lors de la recherche et de la mémorisation des chaînes. Toutefois, si l'image est de mauvaise qualité, il peut être nécessaire de l'ajuster manuellement.*

- 1 Appuyez sur la touche **MENU**.
- 2 Appuyez sur les touches ▲ ou ▼ pour sélectionner le menu "Canal", puis appuyez sur les touches + ou -.
- 3 Appuyez sur les touches ▲ ou ▼ pour sélectionner l'option "Réglage fin", puis appuyez sur les touches + ou -.

Résultat: Le menu "Réglage fin" s'affiche, l'option "Réglage" étant automatiquement sélectionnée.

#### 4 Pour... appuyez sur les touches...

obtenir une image nette et claire et une bonne qualité sonore,

◆ + ou -.  
Résultat: La barre horizontale du curseur se déplace vers la gauche ou la droite.

mémoriser les réglages d'image ou de son,

◆ ▲ ou ▼ pour sélectionner "Mémoriser".  
 ◆ + ou -.  
Résultat: Le message "OK" s'affiche.

effacer les réglages d'image ou de son,

◆ ▲ ou ▼ pour sélectionner "Effacer".  
 ◆ + ou -.  
Résultat: Le message "OK" s'affiche.

- 5 Lorsque vous avez terminé les réglages d'image, appuyez sur la touche TV ou sur la touche **MENU** plusieurs fois pour retourner à l'affichage normal.

## Triez les chaînes mémorisées

Vous pouvez échanger les numéros de station de deux chaînes afin de :

- ◆ modifier l'ordre dans lequel les chaînes ont été mémorisées automatiquement.
- ◆ attribuer des numéros faciles à retenir aux chaînes que vous regardez le plus souvent

- 1 Appuyez sur la touche **MENU**.
- 2 Appuyez sur les touches ▲ ou ▼ pour sélectionner le menu "Canal", puis appuyez sur les touches + ou -.
- 3 Appuyez sur les touches ▲ ou ▼ pour sélectionner l'option "Tri", puis appuyez sur les touches + ou -.

Résultat: Le menu "Tri" s'affiche, l'option "De" étant automatiquement sélectionnée.

- 4 Appuyez sur + ou - jusqu'à ce que le numéro de station que vous souhaitez modifier s'affiche.

Résultat: L'image de la chaîne correspondante apparaît.

- 5 Appuyez sur les touches ▲ ou ▼ pour sélectionner l'option "À".
- 6 Appuyez sur les touches + ou - jusqu'à l'affichage du nouveau numéro que vous souhaitez attribuer à la chaîne..

Résultat: Les numéros de station des deux chaînes sont échangés.

Exemple: Si vous sélectionnez "P 1" pour l'option "De" et "P 3" pour l'option "À":

- ◆ la station 1 devient la station 3.
- ◆ la station 3 devient la station 1.

- 7 **Pour...** **appuyez sur les touches...**  
 confirmer l'échange des numéros de station,
  - ◆ ▲ ou ▼ pour sélectionner "Mémoriser".
  - ◆ + ou -.

Résultat: Le message "OK" s'affiche.

➤ Pour échanger d'autres numéros de station, sélectionnez de nouveau l'option "De" et retournez à l'étape 4.

- 8 Une fois le tri des stations terminé, appuyez sur la touche **TV** ou, sur la touche **MENU** plusieurs fois pour retourner à l'affichage normal

FRE

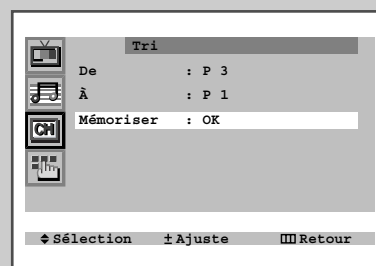
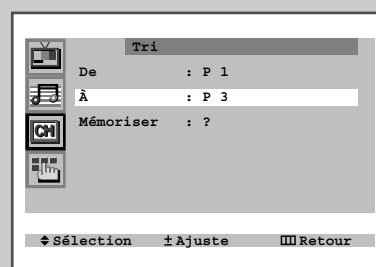
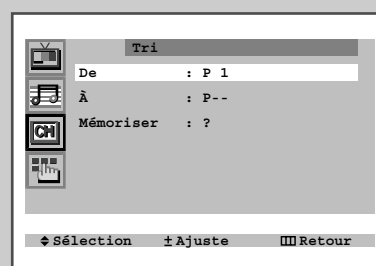
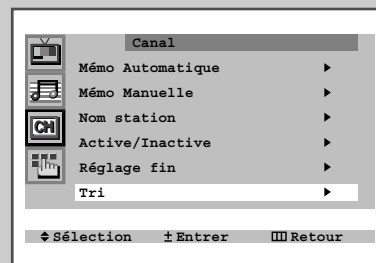

## Changez le standard de l'image

FRE

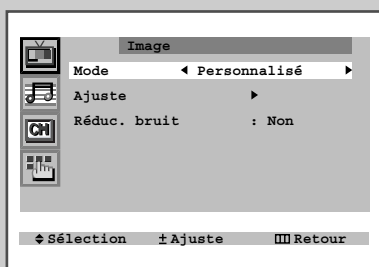
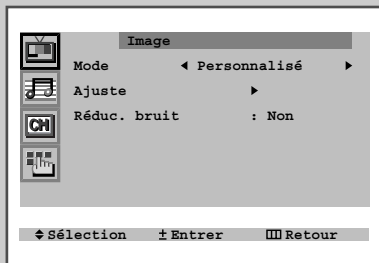

*Vous pouvez sélectionner le type d'image qui vous convient le mieux. Les effets visuels sont proposés dans l'ordre suivant :*

◆ *Personnalisé, Standard, Sports, Naturel, Modéré.*

- 1 Appuyez sur la touche **MENU**.  
Résultat: Le menu "Image" s'affiche.
- 2 Appuyez sur les touches **+** ou **-** pour sélectionner l'option "Mode".
- 3 Appuyez sur les touches **+** ou **-** plusieurs fois pour faire défiler successivement les cinq choix: **Personnalisé, Standard, Sports, Naturel, Modéré.**
- 4 Lorsque vous êtes satisfait des réglages, appuyez sur la touche **TV**  appuyez plusieurs fois sur la touche **MENU** pour retourner à l'affichage normal.

*Vous pouvez utiliser la télécommande pour sélectionner le type d'image qui correspond le mieux à l'affichage souhaité.*

Pour sélectionner l'effet d'image requis, appuyez simplement sur la touche **P.STD** (Picture standard) de la télécommande.

Résultat: Les effets visuels sont proposés dans l'ordre suivant:

**Personnalisé ↔ Standard ↔ Sports ↔ Naturel ↔ Modéré**

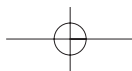

## Mémorisez votre réglage d'image personnalisé

Votre téléviseur dispose de plusieurs paramètres qui vous permettent de contrôler la qualité de l'image :

- ◆ Nuance coul. (Nuance couleur), Contraste, Luminosité, Netteté, Couleur, Teinte (NTSC seulement)

- Appuyez sur la touche **MENU**.  
Résultat: Le menu "Image" s'affiche.
- Appuyez sur les touches **+** ou **-**.
- Appuyez sur les touches **▲** ou **▼** pour sélectionner l'option "Ajuste", puis appuyez sur les touches **+** ou **-**.  
Résultat: Le menu "Ajuste" s'affiche.
  - Lorsque "Mode", "Personnalisé" est sélectionné, le menu "Ajuste" s'affiche.
- Pour modifier... appuyez sur les touches...**
  - ◆ la Nuance coul.    ◆ **+** ou **-**.  
Résultat: Vous sélectionnez l'option souhaitée (Normal, Chaude1/2, Froide1/2).
  - ◆ le Contraste        ◆ **+** ou **-**.
  - ◆ la Luminosité        ◆ **+** ou **-**.  
Résultat: Une barre horizontale s'affiche.
  - ◆ la Netteté
  - ◆ la Couleur
  - ◆ la Teinte (NTSC seulement)
- Lorsque vous êtes satisfait des réglages, appuyez sur la touche **TV** ou, appuyez plusieurs fois sur la touche **MENU** pour retourner à l'affichage normal.

- Votre téléviseur est muni d'un système de démagnétisation automatique, activé en cas d'interférences magnétiques. Pour démagnétiser l'écran, arrêtez votre téléviseur avec l'interrupteur "Ⓞ" (MARCHE/ARRET) de la façade (consultez la rubrique "Démagnétisez l'écran de votre téléviseur" à la page 37).
- Les modifications apportées aux réglages en mode "Personnalisé" sont mémorisées et sont rappelées lorsque vous remettez votre téléviseur en marche.

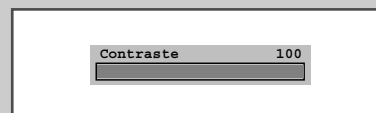
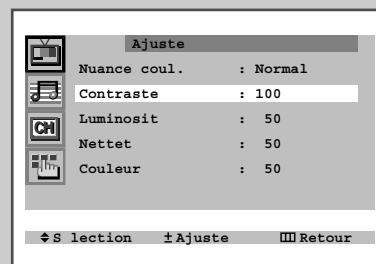
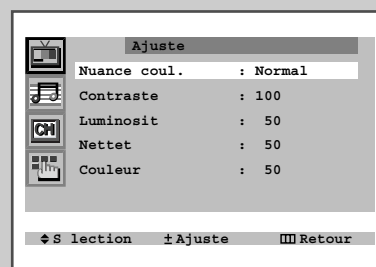
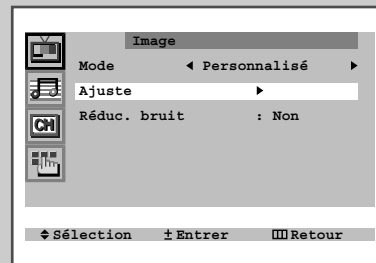

FRE

## Sélectionnez le format de l'image (selon votre modèle)

Vous pouvez sélectionner le format d'image qui vous convient le mieux en appuyant sur la touche **P.SIZE** de la télécommande.

Format	Description
Plus	Format plein écran 12.8:9 (1 pouce supplémentaire)
Normal	Format normal 4:3.
Zoom	Agrandissement d'une image 16:9 au format plein écran.
16:9	Format large 16:9

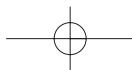
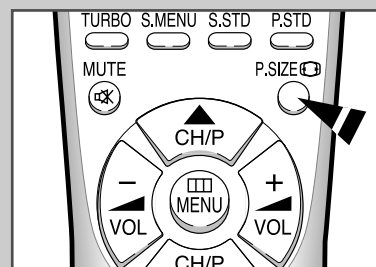

## Activez/Désactivez le Réducteur de bruit

FRE

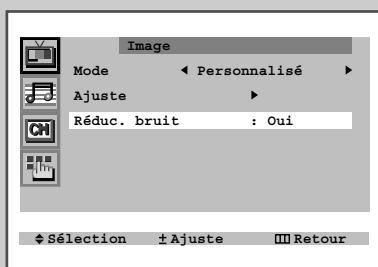
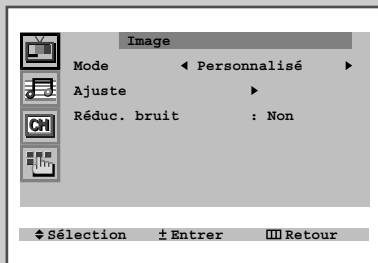

*Si le signal reçu par votre téléviseur est faible, vous pouvez activer le Réducteur de bruit afin d'améliorer la qualité de l'image en éliminant les éventuels parasites.*

**1** Appuyez sur la touche **MENU**.

Résultat: Le menu "Image" s'affiche.

**2** Appuyez sur les touches **+** ou **-**.

**3** Appuyez sur les touches **▲** ou **▼** pour sélectionner l'option "Réduc. bruit".

**4** Pour sélectionner "Oui", appuyez sur les touches **+** ou **-**.

**5** Lorsque vous avez fini, appuyez sur la touche **TV**  ou, appuyez plusieurs fois sur la touche **MENU** pour retourner à l'affichage normal.

## Changez le standard sonore (selon votre modèle)

Vous pouvez choisir un effet sonore spécial pour un programme déterminé à l'aide de la télécommande. Ces effets sonores apparaissent dans l'ordre suivant :

◆ **Personnalisé, Standard, Musique, Cinéma, Parole.**

- 1 Appuyez sur la touche **MENU**.
- 2 Appuyez sur les touches ▲ ou ▼ pour sélectionner le menu "Son", puis appuyez sur les touches + ou - .
- 3 Appuyez sur les touches + ou - plusieurs fois pour faire défiler les cinq choix: **Personnalisé, Standard, Musique, Cinéma, Parole.**
- 4 Lorsque vous êtes satisfait des réglages, appuyez sur la touche **TV** ou, appuyez plusieurs fois sur la touche **MENU** pour retourner à l'affichage normal.

Vous pouvez utiliser la télécommande pour sélectionner le type d'effet sonore spécial à utiliser pour un programme déterminé.

Pour sélectionner l'effet sonore souhaité, appuyez simplement sur la touche **S.STD** (Sound standard) de la télécommande.

Résultat: Les effets sonores sont proposés dans l'ordre suivant :

Personnalisé ↔ Standard ↔ Musique ↔ Cinéma ↔ Parole

➤ Vous pouvez directement afficher le menu du réglage du son (ou égaliseur) en appuyant sur la touche "S.MENU" (menu son) de la télécommande.

FRE

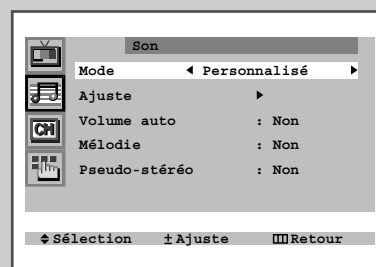
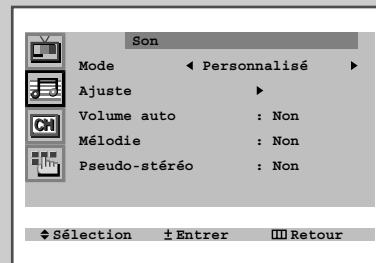

## MémoRisez votre réglage sonore personnalisé (selon votre modèle)

FRE

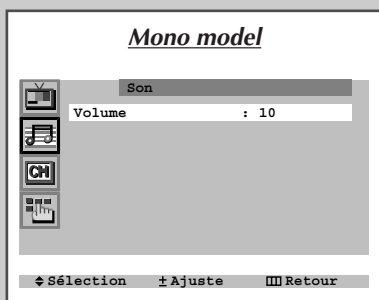
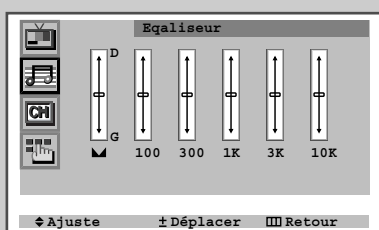
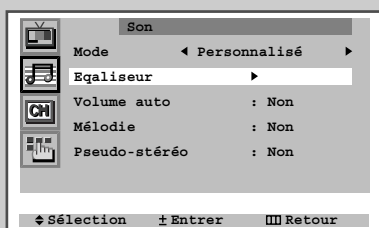
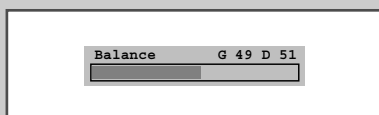
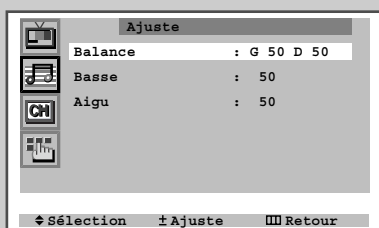
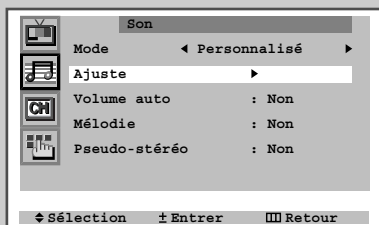

Vous pouvez régler plusieurs paramètres pour obtenir la qualité sonore qui vous convient.

- 1 Appuyez sur la touche **MENU**.
- 2 Appuyez sur les touches ▲ ou ▼ pour sélectionner le menu "Son", puis appuyez sur les touches + ou -.
- 3 Appuyez sur les touches ▲ ou ▼ pour sélectionner l'option "Ajuste" (ou "Equaliseur").
  - Quand vous sélectionnez le "Mode" sur "Personnalisé", le menu "Ajuste" (ou "Equaliseur") s'affiche.
- 4 Appuyez sur les touches + ou - .  
 Résultat: Le menu "Ajuste" (ou "Equaliseur") s'affiche.
- 5 Sélectionnez l'option désirée et effectuez les réglages selon vos préférences.
- 6 Lorsque vous êtes satisfait des réglages, appuyez sur la touche TV ou, appuyez plusieurs fois sur la touche **MENU** pour retourner à l'affichage normal.



## Autres réglages sonores (selon votre modèle)

Vous pouvez régler les paramètres sonores suivants à votre convenance.

- ◆ **Volume auto**  
Chaque station a des conditions de diffusion qui lui sont propres, ce qui vous contraindrait en théorie à régler le son à chaque changement de chaîne, solution peu pratique. La fonction "Volume auto" permet un réglage automatique du volume de la chaîne désirée : le son est baissé lorsque le signal de modulation est élevé et augmenté lorsque le signal est faible.
- ◆ **Mélodie**  
Une petite mélodie signale la mise en marche ou l'arrêt du téléviseur.
- ◆ **Pseudo-stéréo**  
La fonction "Pseudo-stéréo" convertit un signal sonore monophonique en deux canaux gauche et droit identiques. Selon que la fonction "Pseudo-stéréo" est activée ou non ("Oui" ou "Non"), elle s'applique ou non aux effets sonores tels que Standard, Musique, Cinéma et Parole.

- 1 Appuyez sur la touche **MENU**.
- 2 Appuyez sur les touches ▲ ou ▼ pour sélectionner le menu "Son", puis appuyez sur les touches + ou -.
- 3 **Pour... appuyez sur les touches...**  

modifier une option	▲ ou ▼.
sélectionner l'option souhaitée (Oui/Non)	+ ou -.
- 4 Lorsque vous êtes satisfait des réglages, appuyez sur la touche **TV** ou, appuyez plusieurs fois sur la touche **MENU** pour retourner à l'affichage normal.

FRE

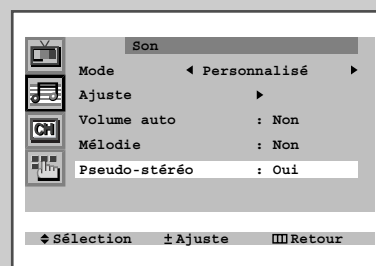
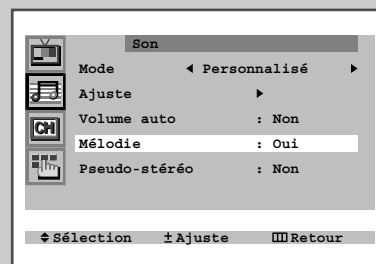
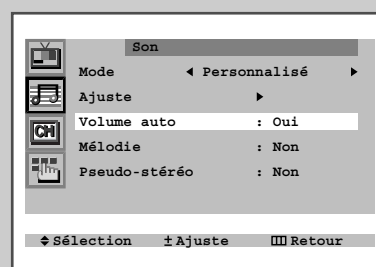
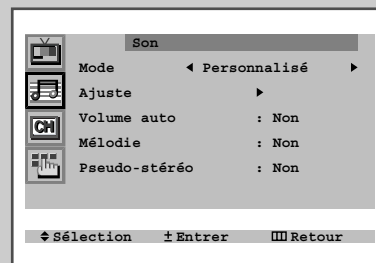

## Sélectionnez le mode Mono/Stéréo (selon votre modèle)

FRE



La touche "S.MODE I-II" affiche/contrôle le processus de sortie du signal audio. Lorsque vous allumez votre téléviseur, le mode est automatiquement réglé soit sur "Dual-I", soit sur "STEREO", selon l'émission diffusée.

	Type d'émission	Affichage à l'écran
<b>NICAM Stéréo</b>	Emission standard (son audio normal)	<b>MONO</b> (utilisation normale)
	Normal + NICAM mono	<b>Mono</b> ↔ <b>Mono</b> <b>Nicam</b> (Normal)
	NICAM Stéréo	<b>Stéréo</b> ↔ <b>Mono</b> <b>Nicam</b> (Normal)
	NICAM Dual-I/II	<b>Dual-I</b> → <b>Dual-II</b> → <b>Mono</b> <b>Nicam</b> <b>Nicam</b> (Normal) ↑ ↑
<b>A2 Stéréo</b>	Emission standard (son audio normal)	<b>MONO</b> (utilisation normale)
	Bilingue ou mode Dual-I/II	<b>Dual-I</b> ↔ <b>Dual-II</b>
	Stéréo	<b>Stéréo</b> ↔ <b>Mono</b> (Mono forcé)

- ◆ que les conditions de réception se détériorent, le son sera davantage audible si vous placez le mode sur la position "MONO" à l'aide de la touche **S.MODE I-II**.
- ◆ Si le signal stéréo est faible ou si le mode passe sans arrêt de "Stéréo" à "Mono" ou à un autre mode, placez le téléviseur en mode "MONO".
- ◆ Lorsque vous recevez un son "Mono" en mode AV, branchez une entrée audio de la source dans le connecteur "L" du panneau de connexion. Si le son "Mono" sort uniquement du haut-parleur gauche, appuyez sur la touche **S.MODE I-II** de la télécommande.

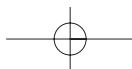

## Sélectionnez la fonction Son Turbo (selon votre modèle)

La fonction *Son Turbo* met en valeur les bandes de fréquences sonores les plus basses et les plus hautes (entre autres effets sonores).

Pour un son plus riche et plus dynamique lorsque vous regardez un programme musical, un film ou une quelconque émission, appuyez simplement sur la touche **TURBO** de votre télécommande.

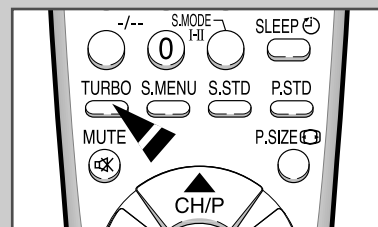

Son turbo : Oui

## Réglez le volume

- ◆ Appuyez sur le bouton **+** pour augmenter le volume (le curseur se déplace à droite)
- ◆ Appuyez sur le bouton **-** pour diminuer le volume (le curseur se déplace à gauche)

- Le réglage du volume est mémorisé:
- ◆ lorsque vous mettez le téléviseur en mode veille,
  - ◆ lorsque vous éteignez le téléviseur à l'aide du bouton "Ⓚ" (MARCHE/ARRET) de la façade.
  - ◆ en cas de coupure de courant.

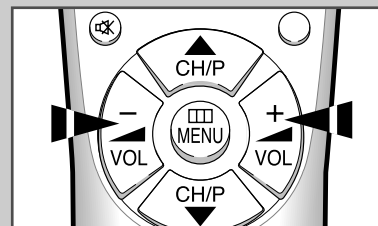

Volume 12

## Coupez le son temporairement

*Vous pouvez couper temporairement le son de votre téléviseur (pendant une conversation téléphonique par exemple).*

- 1 Appuyez sur la touche **MUTE** .

Résultat: Le son est coupé et le symbole "Ⓚ" s'affiche à l'écran.

- 2 Pour rétablir le son avec le même volume sonore qu'auparavant, appuyez de nouveau sur la touche **MUTE**  (ou sur l'un des boutons de contrôle du volume).

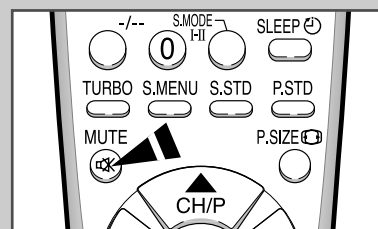

## Programmez la mise en veille automatique

FRE



Vous pouvez sélectionner une période de 30 à 180 minutes au bout de laquelle votre téléviseur se met automatiquement en mode veille. Appuyez pour cela sur la touche "SLEEP ☾".

- 1 Appuyez sur le touche **SLEEP** ☾ de la télécommande.

Résultat:

Si la minuterie de mise en veille...	l'écran affiche...
est déjà programmée	le temps restant avant le passage du téléviseur en mode veille.
n'est pas encore programmée	le mot "Non".

- 2 Appuyez plusieurs fois sur la touche **SLEEP** ☾ pour faire défiler les intervalles de temps prédéfinis (30, 60, 90, 120, 150, 180).

Résultat: Le téléviseur est mis automatiquement en mode veille lorsque la minuterie atteint 0

- 3 Pour supprimer la minuterie de mise en veille, appuyez plusieurs fois sur la touche **SLEEP** ☾ et sélectionnez "Non".

## Réglez et affichez l'heure

Vous pouvez mettre à l'heure l'horloge du téléviseur, de façon à ce que celle-ci s'affiche lorsque vous appuyez sur la touche **DISPLAY** ☼. Vous devez obligatoirement mettre l'horloge à l'heure pour pouvoir utiliser les minuteries automatiques de Marche/Arrêt.

➤ Le réglage de l'horloge est réactivé lorsque vous appuyez sur l'interrupteur "Ⓜ" (MARCHE/ARRÊT) de la façade.

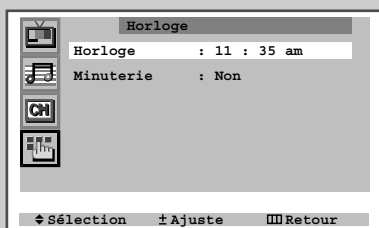
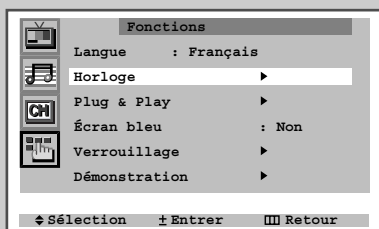

- 1 Appuyez sur la touche **MENU**.
  - 2 Appuyez sur les touches ▲ ou ▼ pour sélectionner le menu "Fonctions", puis appuyez sur les touches + ou -.
  - 3 Appuyez sur les touches ▲ ou ▼ pour sélectionner l'option "Horloge", puis appuyez sur les touches + ou -.
- Résultat: Le menu "Horloge" s'affiche, l'option "Horloge" étant automatiquement sélectionnée.

- 4 **Pour...** sélectionner les heures et les minutes **appuyez sur les touches...** + ou -.  
entrer le chiffre des heures ou des minutes ▲ ou ▼.
- 5 Une fois la saisie terminée, appuyez sur la touche **TV** ☐ ou, appuyez plusieurs fois sur le bouton **MENU** pour retourner à l'affichage normal.
- 6 **Pour afficher...** appuyez sur la touche **DISPLAY** ☼...  
informations sur la chaîne une fois.,  
l'heure deux fois.
- 7 Pour faire disparaître l'affichage, appuyez à nouveau sur la touche **DISPLAY** ☼.

## Allumez et éteignez votre téléviseur automatiquement

Vous pouvez programmer les minuteries de Marche/Arrêt pour que votre téléviseur:

- ◆ s'allume automatiquement et recherche la chaîne de votre choix à l'heure programmée
  - ◆ s'éteigne automatiquement à l'heure programmée.
- La première étape consiste à mettre à l'heure l'horloge du téléviseur (consultez la rubrique "Réglez et affichez l'heure" à la page précédente). Si vous n'avez pas encore mis l'horloge à l'heure, le message "Régler horloge en premier" s'affiche.

- 1 Appuyez sur la touche **MENU**.
- 2 Appuyez sur les touches ▲ ou ▼ pour sélectionner le menu "Fonctions", puis appuyez sur les touches + ou -.
- 3 Appuyez sur les touches ▲ ou ▼ pour sélectionner le menu "Horloge", puis appuyez sur les touches + ou -.

Résultat: Le menu "Horloge" s'affiche.

- 4 Appuyez sur les touches ▲ ou ▼ pour sélectionner l'option "Minuterie".
- 5 Appuyez sur les touches - ou + pour choisir le mode "Oui".

Résultat: Les options "Marche" et "Arrêt" sont affichées.

- 6 Appuyez sur les touches ▲ ou ▼ pour sélectionner "Marche".
- 7 Programmez l'heure à laquelle vous voulez que votre téléviseur s'allume.

Pour...	appuyez sur les touches...
sélectionner les heures et minutes,	+ ou -.
programmer les chiffres des heures et minutes	▲ ou ▼.

- 8 Procédez de la même façon pour programmer l'heure à laquelle vous souhaitez que le téléviseur s'éteigne.
- 9 Une fois la programmation de l'heure de Marche/Arrêt terminée, appuyez sur la touche **TV** ou, appuyez plusieurs fois sur la touche **MENU** pour retourner à l'affichage normal.

FRE

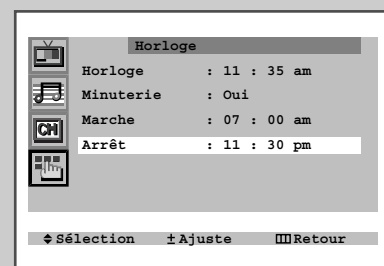
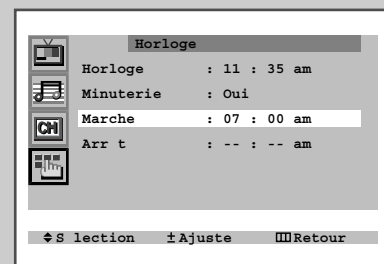
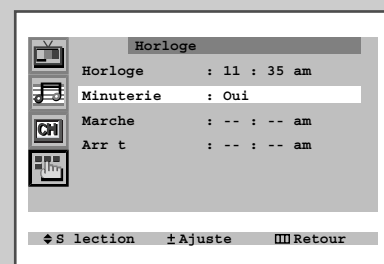
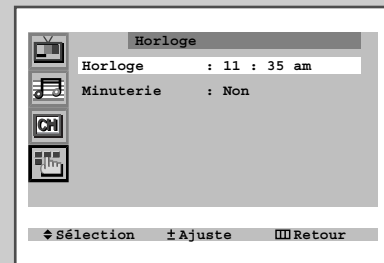

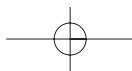

## Choisissez le mode Ecran bleu

FRE

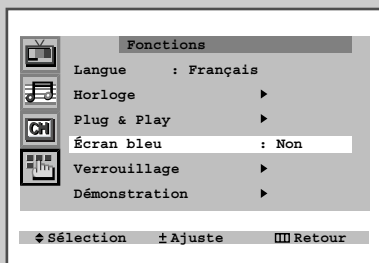

*Si vous ne recevez aucun signal, ou un signal très faible, un écran bleu remplace automatiquement l'image brouillée.*

*Si vous souhaitez continuer à voir l'image de mauvaise qualité, vous devez régler le mode "Ecran bleu" sur "Non".*

- 1 Appuyez sur la touche **MENU**.
- 2 Appuyez sur les touches ▲ ou ▼ pour sélectionner le menu "Fonctions", puis appuyez sur les touches – ou +.
- 3 Appuyez sur les touches ▲ ou ▼ pour sélectionner la fonction "Ecran bleu".
- 4 Appuyez sur les touches – ou + pour sélectionner l'option souhaitée (Oui/Non).
- 5 Une fois l'opération terminée, appuyez sur la touche TV  ou, appuyez plusieurs fois sur la touche **MENU** pour retourner à l'affichage normal.

## Activez le Verrouillage

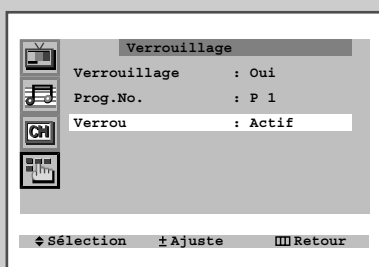
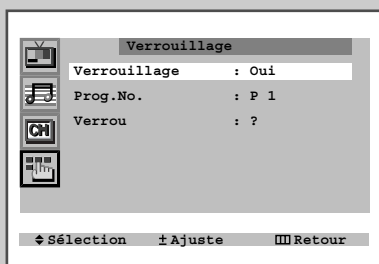
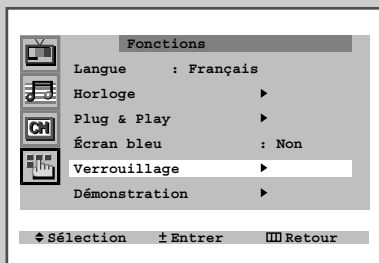

*Vous pouvez limiter la vision en verrouillant les chaînes de votre choix.*

**Exemple:** *Vous pouvez éviter que vos enfants regardent des programmes qui ne leur sont pas adaptés.*

- 1 Appuyez sur la touche **MENU**.
- 2 Appuyez sur les touches ▲ ou ▼ pour sélectionner le menu "Fonctions", puis appuyez sur les touches – ou +.
- 3 Appuyez sur les touches ▲ ou ▼ pour sélectionner la fonction "Verrouillage" et appuyez sur les touches – ou +.
- 4 Réglez sur "Oui" en appuyant sur la touche – ou +.  
➤ Si vous désirez désactiver le verrouillage, appuyez sur "Non".
- 5 Appuyez sur la touche ▲ ou ▼ pour sélectionner le "Prog.No.". Sélectionnez le numéro de la chaîne que vous souhaitez verrouiller en appuyant sur la touche – ou +.
- 6 Appuyez sur la touche ▲ ou ▼ pour sélectionner "Verrou" et appuyez sur la touche – ou +.  
Résultat: "Actif" s'affiche.
- 7 Lorsque vous êtes satisfait des réglages, appuyez sur la touche TV  ou, appuyez plusieurs fois sur la touche **MENU** pour retourner à l'affichage normal.

➤ Lorsque le verrouillage d'une chaîne est paramétré sur "Oui", vous ne pouvez pas ouvrir le menu "Canal" (le message "Non disponible" s'affiche).

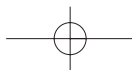



## Fonction Télétexte

FRE

La plupart des chaînes de télévision proposent un service d'informations écrites, appelé "télétexte", qui offre par exemple :

- ◆ les horaires des programmes de télévision
- ◆ les bulletins d'informations et les prévisions
- ◆ météorologiques
- ◆ es résultats sportifs
- ◆ Sun sous-titrage pour les malentendants

Les pages de télétexte comprennent six catégories d'informations :

Encadré	Description
A	Numéro de la page sélectionnée.
B	Identification de la chaîne émettrice.
C	Numéro de la page en cours ou indications de recherche
D	Date et heure.
E	Texte.
F	Informations d'état.

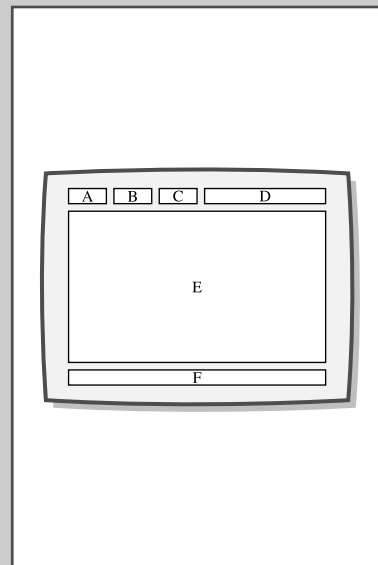

## Affichez l'écran de télétexte

Vous pouvez afficher les informations télétexte à tout moment, à condition que la réception soit de bonne qualité. Sinon :

- ◆ des informations risquent de manquer,
- ◆ des pages risquent de ne pas être affichées

Pour activer le mode télétexte et en afficher le sommaire, procédez comme suit :

- 1 Sélectionnez la chaîne proposant le service de télétexte, à l'aide des touches ▲ (⏮) ou ▼ (⏭).
- 2 Appuyez sur **TTX/MIX** (📄) pour activer le mode télétexte.  
**Résultat:** La page du sommaire s'affiche (page 100). Il est possible de l'appeler à tout moment en appuyant sur **INDEX** (📄).
- 3 Si vous souhaitez afficher la page de télétexte en même temps que l'émission en cours sur la chaîne sélectionnée, appuyez à nouveau sur **TTX/MIX** (📄).
- 4 Pour revenir au programme de télévision, appuyez sur **TV** (📺).

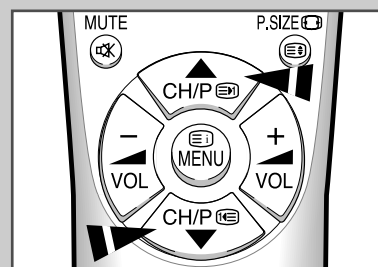

## Sélectionnez une page de télétexte spécifique

FRE

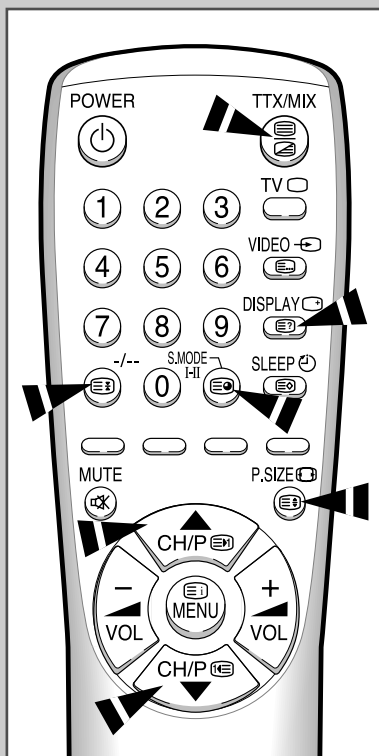

*Vous pouvez sélectionner une page en entrant directement son numéro au moyen des touches numériques de la télécommande :*

- 1 Entrez le numéro de page à trois chiffres, indiqué dans le sommaire, en appuyant sur les touches numériques correspondantes.

**Résultat:** La pagination augmente, jusqu'à ce que le numéro requis soit atteint, puis la page est affichée.

- 2 Si la page sélectionnée est associée à plusieurs pages secondaires, ces dernières sont affichées en défilement consécutif. Pour faire une pause sur une page donnée, appuyez sur HOLD (H). Appuyez de nouveau sur HOLD pour que les pages recommencent à défiler.

- 3 Vous pouvez utiliser une série d'options d'affichage:

Pour afficher...	appuyez sur...
◆ à la fois les informations de télétexte et l'émission en cours	TTX/MIX (T)
◆ du texte caché (réponses à un jeu télévisé par exemple)	REVEAL (R)
◆ l'écran normal	REVEAL (R) à nouveau
◆ une page secondaire en entrant son numéro à quatre chiffres	SUB-PAGE (S)
◆ la page suivante	PAGE UP (U)
◆ la page précédente	PAGE DOWN (D)
◆ en taille double:	SIZE (S)
• la moitié supérieure de la page	◆ une fois
• la moitié inférieure de la page	◆ deux fois
◆ l'écran normal,	◆ trois fois



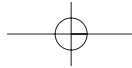

## Utilisez le mode FLOF pour sélectionner une page de télétexte

Les différents thèmes des pages de télétexte sont codés par couleur, vous pouvez les sélectionner en appuyant sur les touches de couleur de votre télécommande.

- 1 Affichez le sommaire des pages de télétexte en appuyant sur la touche **TTX/MIX** (  ).
- 2 Appuyez sur la touche de couleur correspondant à la rubrique que vous souhaitez sélectionner (la ligne d'état affiche la liste de ces rubriques).

**Résultat:** La page s'affiche avec d'autres informations codées elles aussi par couleur, que vous pouvez afficher de la même manière.

- | 3 | Pour afficher:      | appuyez sur la touche: |
|---|---------------------|------------------------|
|   | la page précédente, | rouge.                 |
|   | page suivante       | verte.                 |
- 4 Une fois la consultation du télétexte terminée, appuyez sur la touche **TV** (  ) pour retourner à l'affichage normal.

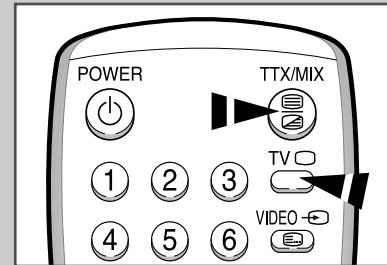

FRE

## Mémoirisez des pages de télétexte

Vous pouvez mémoriser jusqu'à quatre pages de télétexte.

- 1 Sélectionnez le mode LIST.  
**Résultat:** Quatre numéros à trois chiffres s'affichent chacun dans une couleur différente au bas de l'écran.
- 2 Appuyez sur la touche de couleur correspondant à la page que vous souhaitez remplacer.
- 3 Entrez le nouveau numéro de page à l'aide des touches numériques.
- 4 Répétez les étapes 2 et 3 pour chaque page à mémoriser, en utilisant une touche de couleur différente à chaque fois.
- 5 Appuyez sur la touche **STORE** (  ) pour mémoriser les pages sélectionnées, jusqu'à ce que les blocs correspondants clignotent.

➤ La touche LIST (  ) sert à sélectionner à tour de rôle:

- ◆ le mode LIST
- ◆ le mode FLOF



## Connexions aux entrées/sorties PERITEL AV-1 ou 2

➤ Ces figures montrent les panneaux typiques des connecteurs. La configuration actuelle de votre téléviseur peut être différente selon votre modèle.

➤ Le connecteur AV-1 permet de connecter des appareils fournissant une sortie RVB (ou bande de base) tels que les consoles de jeux vidéo, les lecteurs de disques vidéo et les magnétoscopes.

### Arrière du téléviseur

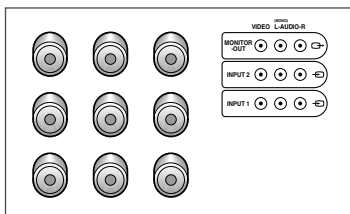
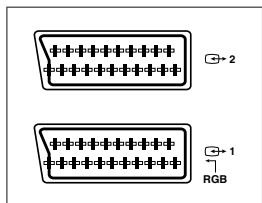

### Câble AV

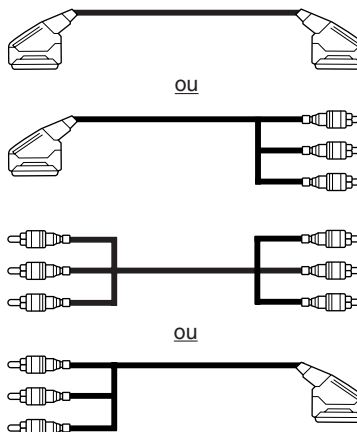

## Connexion à l'entrée S-VIDEO placée à l'arrière

➤ Les connecteurs S-VIDEO/RCA (AUDIO-L et R) sont utilisés pour des appareils avec une sortie S-VIDEO, comme un caméscope ou un magnétoscope.

### Arrière du téléviseur

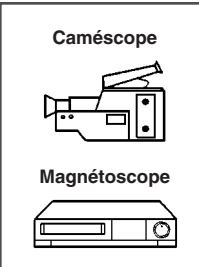
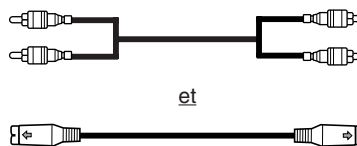
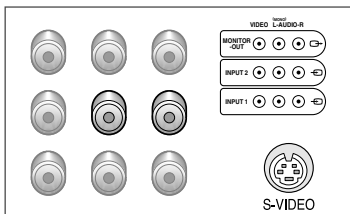

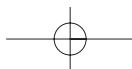

## Connexion à l'entrée arrière DVD (Option)



➤ Les connecteurs DVD/RCA (AUDIO-L et R) sont utilisés pour des appareils avec une sortie DVD.

### Arrière du téléviseur

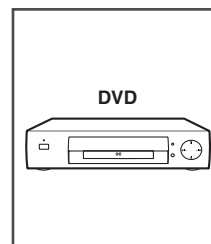
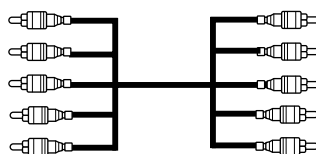
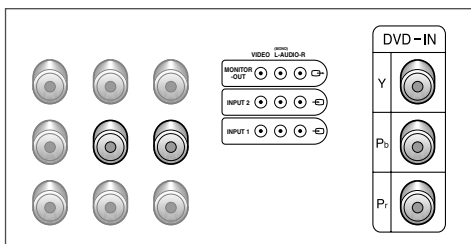

## Connexion à l'entrée arrière RCA

➤ Les connecteurs CINCH (vidéo + audio L + R) permettent de connecter des appareils tels que des caméscopes, des lecteurs de disques vidéo ou des consoles de jeux vidéo.

### Côté du téléviseur

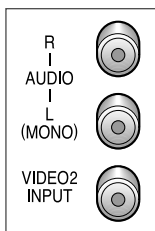

### Avant du téléviseur

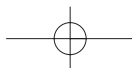
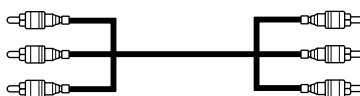
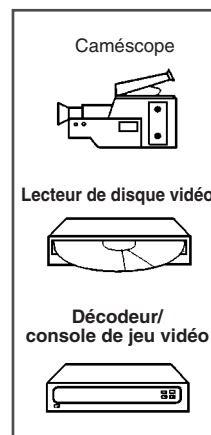
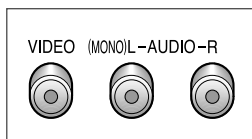

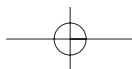

## Branchez un casque

FRE

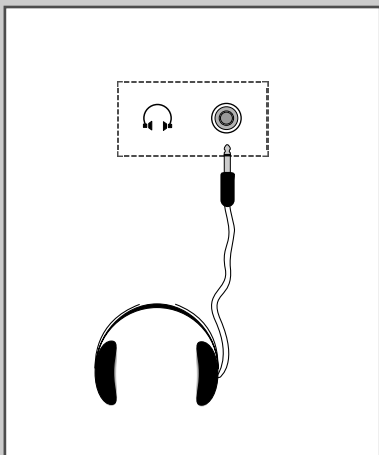

*Vous pouvez connecter un casque à votre téléviseur pour regarder un programme de télévision sans déranger ceux qui vous entourent.*

- 1 Branchez un casque dans la prise mini-jack 3,5 mm placée sur le côté (ou avant) du téléviseur.

**Résultat:** Le son vous parvient par les écouteurs du casque.

- 2 Si vous souhaitez que le son vous parvienne de nouveau par les haut-parleurs, débranchez simplement le casque.

➤ L'écoute prolongée à volume élevé par le casque présente des dangers pour le système auditif.

## Visualisez des images provenant d'une source externe

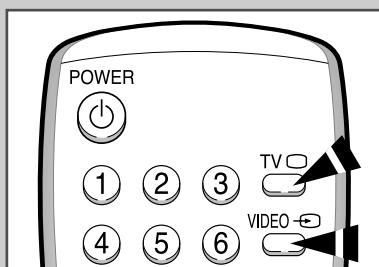

*Une fois que vous avez connecté vos divers appareils audio et vidéo, vous pouvez visualiser ces différentes sources en sélectionnant l'entrée appropriée.*

- 1 Vérifiez que toutes les connexions nécessaires ont été effectuées.
- 2 Mettez le téléviseur en marche et appuyez sur la touche **VIDEO**  autant de fois que nécessaire pour afficher le symbole correspondant à l'entrée voulue.

➤ Selon la source sélectionnée, les images s'affichent ou non automatiquement.

➤ Pour retrouver les programmes de télévision, appuyez sur la touche **TV**  et sélectionnez le numéro de la chaîne souhaitée.

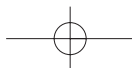

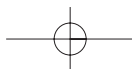

## Démagnétisez l'écran de votre téléviseur

FRE

*Le tube de votre téléviseur est muni d'un système de démagnétisation automatique, ce qui vous évite de le faire manuellement.*

*Si vous déménagez ou réorientez le téléviseur, ou si des taches de couleur apparaissent à l'écran, vous devez :*

- ◆ arrêter l'appareil à l'aide de l'interrupteur général " Ⓛ " (MARCHE/ARRET) de la façade
- ◆ le débrancher de la prise murale,
- ◆ le laisser hors tension pendant une trentaine de minutes pour permettre aux circuits de démagnétisation de fonctionner, puis appuyer sur la touche POWER Ⓛ de la télécommande.

 *Lorsque vous vous absentez, arrêtez le téléviseur au niveau de l'interrupteur général " Ⓛ " (MARCHE/ARRET).*

## Problèmes et solutions

*Avant de contacter le service après-vente Samsung, il convient d'effectuer une série de vérifications simples.*

*Si le problème ne peut pas être résolu à l'aide des instructions ci-dessous, notez le modèle et le numéro de série de votre téléviseur et contactez votre revendeur.*

Absence de son et d'image	<ul style="list-style-type: none"> <li>◆ Vérifiez que le cordon d'alimentation est branché sur une prise murale.</li> <li>◆ Vérifiez que vous avez appuyé sur l'interrupteur général " Ⓛ " (MARCHE/ARRET) de la façade.</li> <li>◆ Vérifiez le réglage du contraste et de la luminosité de l'image.</li> <li>◆ Vérifiez le niveau du volume.</li> </ul>
Image normale mais absence de son	<ul style="list-style-type: none"> <li>◆ Vérifiez le niveau du volume.</li> <li>◆ Vérifiez si la touche <b>MUTE</b>  de la télécommande a été actionnée.</li> </ul>
Absence d'image ou image en noir et blanc	<ul style="list-style-type: none"> <li>◆ Ajustez le réglage des couleurs.</li> <li>◆ Vérifiez que vous avez sélectionné la norme de réception appropriée.</li> </ul>
Interférences à l'image et parasites dans le son	<ul style="list-style-type: none"> <li>◆ Essayez d'identifier l'appareil électrique en cause et éloignez-le du téléviseur.</li> <li>◆ Branchez votre téléviseur sur une autre prise secteur.</li> </ul>
Image dédoublée ou neigeuse, distortion du son	<ul style="list-style-type: none"> <li>◆ Vérifiez l'orientation, l'emplacement et les connexions de votre antenne. Ces perturbations sont souvent dues à l'emploi d'une antenne d'intérieur.</li> </ul>
Difficulté pour transmettre des commandes à l'aide de la télécommande	<ul style="list-style-type: none"> <li>◆ Remplacez les piles de la télécommande.</li> <li>◆ Nettoyez l'extrémité supérieure de la télécommande (fenêtre d'émission).</li> <li>◆ Vérifiez la polarité des piles.</li> </ul>



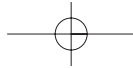

**MÉMO**

FRE



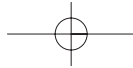

**MÉMO**

FRE



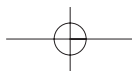

---

## - SERVICE APRES-VENTE

---

- N'hésitez pas à contacter votre revendeur ou réparateur en cas d'incident indiquant la présence éventuelle d'une anomalie de fonctionnement de ce produit.

