

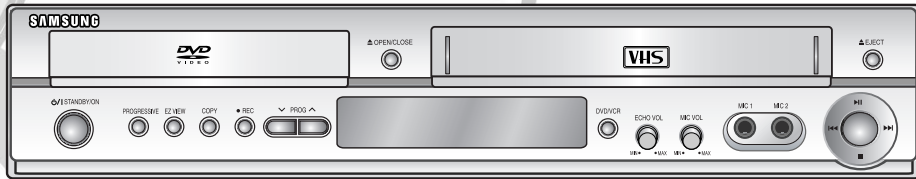

使用手冊

DVD-V7500K

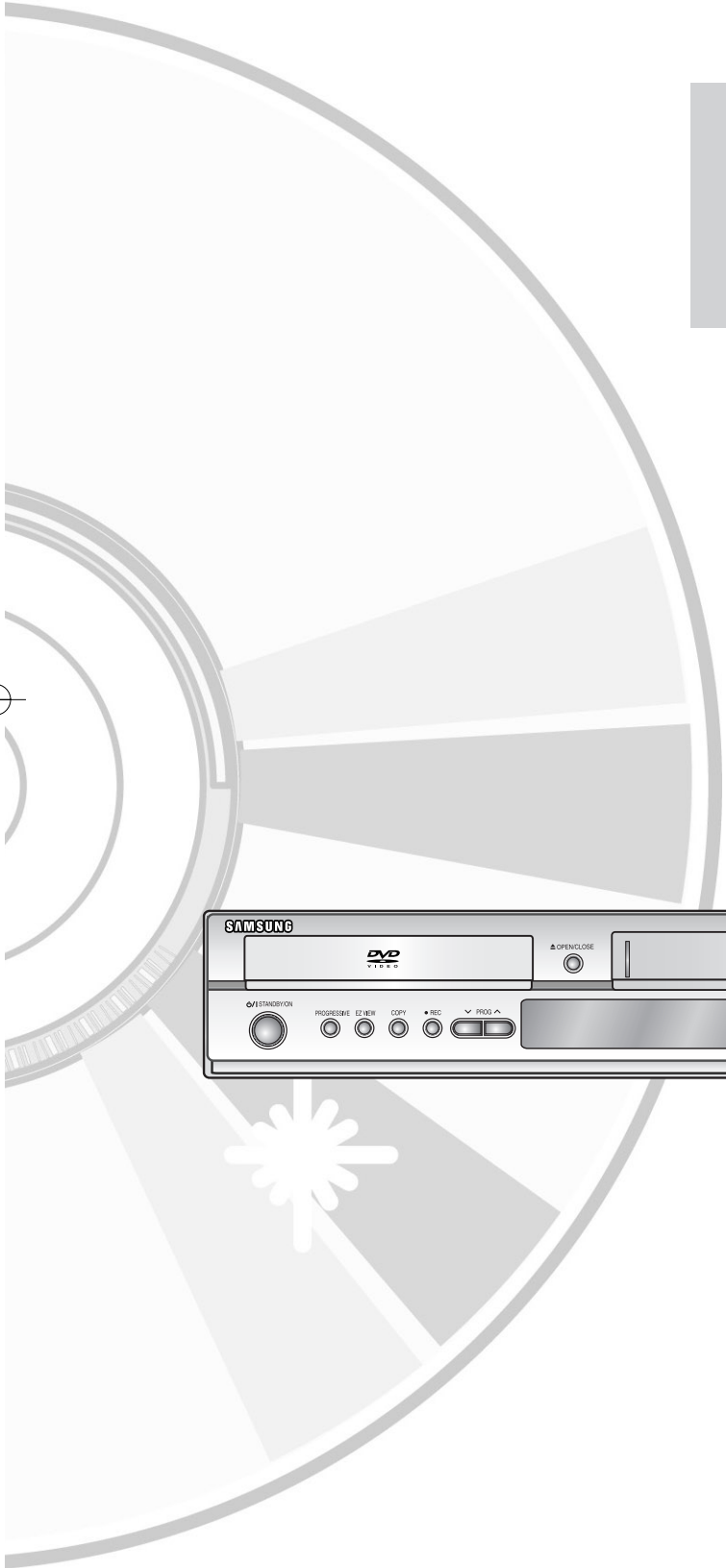

PAL/NTSC

www.samsung.com

安全說明

以下圖解表示一些需要注意的情況。



閃電圖示警告產品內部有可能導致危險的高電壓。
切勿擅自打開 DVD-VCR。請向服務人員求援。

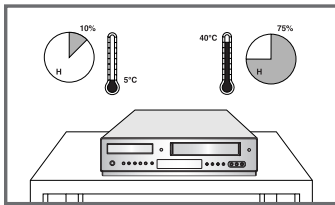

切勿將 DVD-VCR 置於極端溫度環境
(低於 5°C 或高於 40°C) 或極端濕度環境
(低於 10% 或高於 75%)。

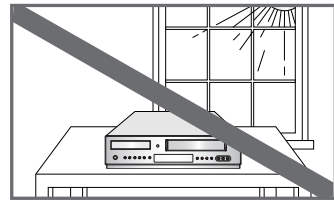

切勿將 DVD-VCR 置於陽光曝曬處。

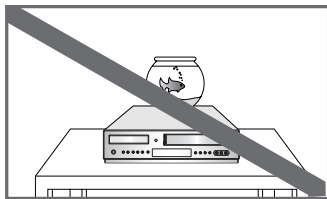

切勿使 DVD-VCR 接觸任何液體。

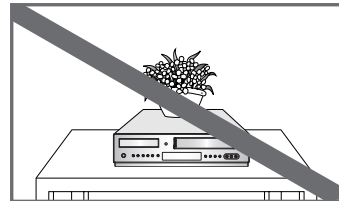

切勿將任何物件壓放在 DVD-VCR 或其遙控器上。



雷雨天氣時，請拔除 DVD-VCR 的電源線與天線。

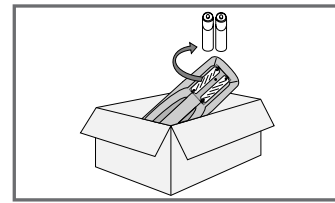

若長時間不使用遙控器，
請將其電池取出並儲存於陰涼乾燥處。

本裝置並非設計用於工業環境中

本產品結合了版權保護技術，該技術受某些美國專利的方法聲明權及 Macrovision Corporation 和其他權利所有者所擁有的智慧產權之保護。

使用此版權保護技術必須得到 Macrovision Corporation 的授權。此產品專供家庭及其他有限檢視使用，除非 Macrovision Corporation 另行授權。



嚴禁還原工程或反組譯。

光碟類型與特性









準備使用

本 DVD-VCR 可播放以下圖標對應類型的光碟。

光碟類型 (圖標)	錄製類型	光碟規格	最長播放時間	特性
DVD 	音頻 + 視頻	12 Cm	單面 240 分鐘 雙面 480 分鐘	- DVD 採用杜比數位、DTS 和 MPEG-2 系統, 聲音與影像效果俱佳。 - 透過螢幕選單可輕鬆選擇不同的螢幕和音頻功能。
		8 Cm	單面 80 分鐘 雙面 160 分鐘	
AUDIO-CD 	音頻	12 Cm	74 分鐘	- CD 錄製為數字訊號, 音頻質量更好、且隨著時間的推移音頻質量失真與缺失較少出現。
		8 Cm	20 分鐘	
VIDEO-CD 	音頻 + 視頻	12Cm	74 分鐘	- 具備 CD 音質、VHS 質量和 MPEG-1 壓縮技術的視頻。
		8 Cm	20 分鐘	

- 切勿使用本機播放 CD-ROM、CD-I 或 DVD-ROM。(對於 CDG, 只能播放音頻, 無影像。)
- 由於光碟類型或錄製情況的不同, 本機可能無法播放所有類型的 CD-R、CD-RW、DVD-R/-RW 和 DVD+R/+RW。
- 由於錄製速度的不同, 錄製的光碟可能無法正常播放。
- 切勿在同時放入兩張光碟時啟動本機。

光碟標記

	播放區碼
	歐洲、澳大利亞、紐西蘭等國使用的 PAL 色彩系統。
	美國、加拿大、韓國、日本等國使用的 NTSC 廣播系統。
	杜比數位光碟
	立體聲光碟
	數字音頻光碟
	DTS 光碟
	包含 Divx 軟體產品之光碟

播放區碼

DVD-VCR 與光碟均按地區指定編碼。這些區碼必須與要播放的光碟相符。若區碼不符, 則無法播放光碟。

本機的區碼在背面板上標明。

目錄

◆ 準備使用

安全說明	2
光碟類型與特性	3
概觀	6
DVD-VCR 前視圖	6
DVD-VCR 後視圖	6
螢幕指示符	6
附件	7
將電池放入遙控器	7
遙控器概覽	8

◆ 連接

快速概覽	9
使用射頻纜線將 DVD-VCR 連接至電視	10
使用音頻/視頻纜線將 DVD-VCR 連接至電視	10
使用 S-Video 纜線 (僅用於 DVD) 將 DVD-VCR 連接至電視	11
使用色差視頻纜線 (僅用於 DVD) 將 DVD-VCR 連接至電視	11
使用數位輸入插孔將本機連接至 AV 放大器	12
連接外部裝置	13
從 DVD 複製到 VCR	13
接通電源與自動設定	14

◆ 設定值

調整電視以使用 DVD-VCR	15
設定日期和時間	16
設定選單語言	17
自動預設頻道	17
手動預設頻道	18
清除預設頻道	20
變更預設頻道表	20
選擇射頻輸出聲音模式 (K-B-M-B-I)	21
設定 VCR 輸出頻道	22

◆ VCR 功能

選擇色彩模式	23
麗音	24
智能畫面控制	24
G-Code 擴展	25
自動關機	25
螢幕訊息	26
選擇錄影帶類型	26
重複播放	27
S-VHS 播放	27
選擇錄製速度	28
保護已錄製的錄影帶	28
即時節目錄製	29
可自動停止的節目錄製	29
從另一台 VCR 或攝錄機錄製	30
使用集合編輯功能	30
使用 G-Code 功能	31
修改 G-Code 節目安排	32
使用計時器節目安排功能	33
檢查預設錄製	35
取消預設錄製	35

◆ 播放

播放錄影帶	36
手動調整畫面	36
選擇音頻輸出模式	37
錄影帶慢放	37
逐幀播放段落	37
以多種速度播放段落	37
搜尋特定段落	38
使用錄影帶計時器	40

◆ VCR 卡拉 OK 功能

使用卡拉 OK 功能 (VCR)	40
評分功能 (VCR)	41
卡拉 OK 搜尋功能 (VCR)	41

◆ DVD 功能

設定語言功能	42
設定音頻選項	44
設定顯示選項	45
設定家長指引	46
DivX(R) 註冊	48
韌體升級	48
特殊播放功能	50
使用顯示功能	51
調節寬高比 (EZ View)	52
選擇字幕語言	53
選擇音頻語言	53
改變鏡頭視角	54
縮放	54
書籤	55
重複播放章節/標題	55
A-B 重複播放	56
MP3/WMA 播放	57

程式播放與隨機播放 (CD/MP3/WMA)	58
圖片光碟播放	59
DivX/MPEG4 播放	61
DivX/MPEG4 特殊播放功能	61

◆ DVD 卡拉 OK 功能

使用卡拉 OK 功能 (DVD)	62
按鍵控制 (DVD)	63
預定歌曲 (DVD)	63
人聲功能 (DVD)	64

◆ 參考資料

技術規格	66
疑難排解指南 (VCR)	67
疑難排解指南 (DVD)	68

概觀

DVD-VCR 前視圖

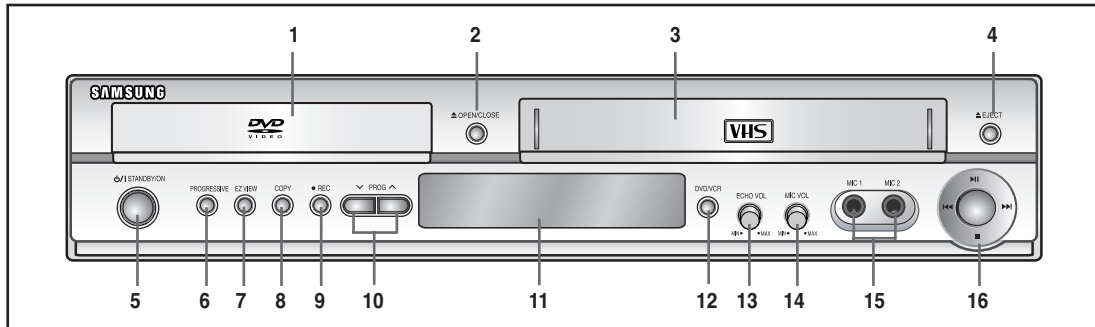

- | | |
|---|------------------------------------|
| 1. 光碟倉 | 9. 「RECORD」(錄製) 按鈕 |
| 2. 「OPEN/CLOSE」(開啓/關閉) 按鈕 | 10. 「PROGRAMME SELECTION」(節目選擇) 按鈕 |
| 3. 錄影帶倉 | 11. 前面板顯示螢幕 |
| 4. 「EJECT」(彈出) 按鈕 | 12. DVD/VCR 選擇按鈕 |
| 5. 「STANDBY/ON」(待機/開啓) 按鈕 | 13. 回聲音量 |
| 6. 「PROGRESSIVE SCAN MODE」
(逐行掃描模式) 按鈕 | 14. 麥克風音量 |
| 7. 「EZ VIEW」 按鈕 | 15. 麥克風插孔 |
| 8. 「COPY」(複製) 按鈕 | 16. 播放/靜止、停止、快進/前跳躍、快退/後跳躍按鈕 |

DVD-VCR 後視圖

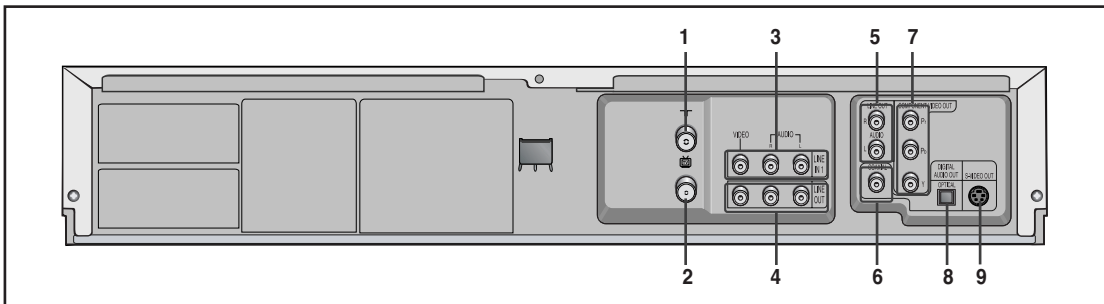

- | | |
|-------------------------|---------------|
| 1. 天線輸入 | 6. 數位音頻輸出(同軸) |
| 2. 射頻輸出(至電視) | 7. 色差視頻輸出 |
| 3. 輸入線路 1(音頻/視頻) | 8. 數位音頻輸出(光纖) |
| 4. 輸出線路(音頻/視頻) | 9. S-VIDEO 輸出 |
| 5. 音頻輸出(S-VIDEO 或色差) 線路 | |

螢幕指示符

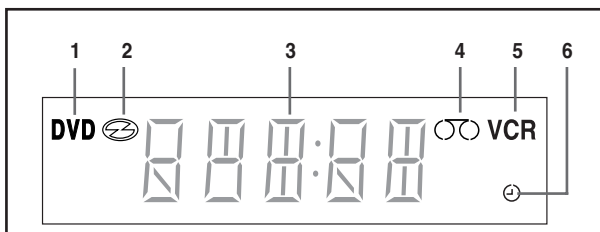

- | |
|----------------------|
| 1. 光碟倉啓用。 |
| 2. 光碟已放入。 |
| 3. 顯示時間、計時器位置和當前倉狀態。 |
| 4. VHS 錄影帶已放入。 |
| 5. 錄影帶倉啓用。 |
| 6. 計時器錄製已設定或正在進行。 |

附件

您購買的是三星 DVD-VCR。
您可以在包裝盒內找到此 DVD-VCR 的以下附件。



將電池放入遙控器

在以下情況，您必須安裝或更換遙控器電池：

- 剛剛購買 DVD-VCR 時
- 發現遙控器無法正常使用時

1 以箭頭所示方向推開遙控器背面的電池盒蓋。

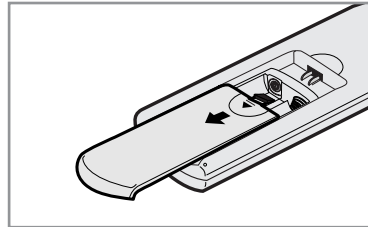

2 放入兩節 AAA、RO3 或同類電池，注意對準正負極。

- 電池正極與遙控器上的 + 對應
- 電池負極與遙控器上的 - 對應

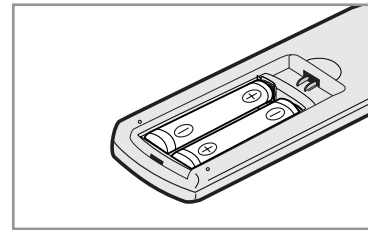

- 切勿混用不同類型的電池
(如錳電池與鹼性電池)

3 將蓋子與遙控器底部對齊，然後推回原位。

遙控器概覽

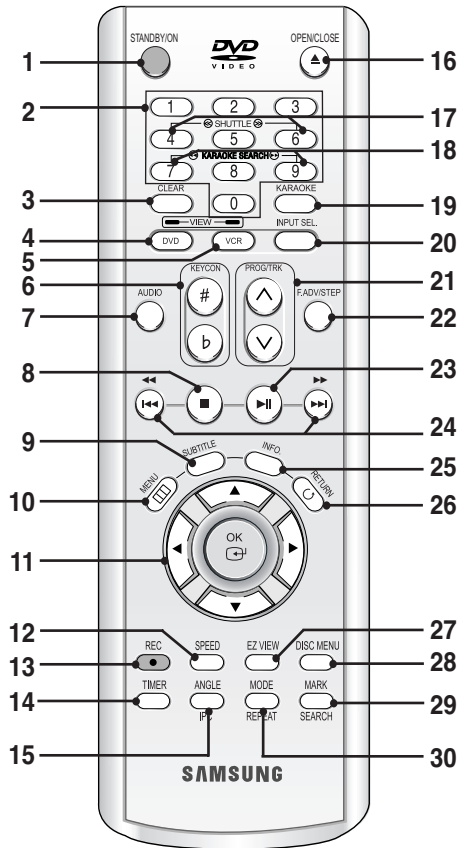

1. STANDBY/ON (待機/開啓)

用於開機或關機。

2. 數字按鈕

3. CLEAR (清除)

用於清除預設電視頻道。
用於取消預設的錄製。
用於取消預設的書籤。
用於將錄影帶計時器設定為零。
用於在重複播放時回到正常播放。

4. DVD

用於操作 DVD。

5. VCR

用於操作 VCR。

6. KEYCON

7. AUDIO (音頻)

用於存取不同的音頻功能。

8. STOP (停止) (■)

用於停止播放。

9. SUBTITLE (字幕)

用於變更 DVD 字幕語言。

10. MENU (選單)

用於顯示螢幕選單。

11. OK (確定) ▲ / ▼, ◀ / ▶

用於控制螢幕選單中的光標並確定選擇。

12. SPEED (速度)

用於選擇錄製速度。

13. REC (錄製) (●)

用於錄製錄影帶。

14. TIMER (計時器)

用於啓動節目計時器錄製。

15. ANGLE (角度)

用於存取 DVD 上的不同攝像角度。

IPC (智能畫面控制)

用於調整畫面清晰度。

16. OPEN/CLOSE (開啓/關閉)

用於開啓或關閉光碟/錄影帶倉。

17. SHUTTLE (變速)

用於以不同的速度播放段落。

18. KARAOKE SEARCH (卡拉 OK 搜尋)

19. KARAOKE (卡拉 OK)

20. INPUT SEL. (輸入選擇)

用於選擇外部輸入訊號。

21. PROG/TRK (節目/追蹤) ▲ / ▼

用於選擇電視節目。

用於手動調整畫面, 以在播放過程中取得盡可能最佳的畫面。

22. F.ADV/STEP (幀進/步進)

用於逐幀推進播放段落。

23. PLAY (播放) (▶▶)

用於開始播放或在播放過程中暫停。

24. SEARCH/SKIP (搜尋/跳躍)

(◀◀/▶▶, |◀◀/▶▶|)

用於在光碟中向前搜尋或後退。

用於跳過標題、章節或曲目。

25. INFO. (資訊)

用於顯示當前設定值或光碟狀態。

26. RETURN (返回)

用於返回上一個選單。

27. EZ VIEW

用於調整光碟的寬高比。

28. DISC MENU (光碟選單)

用於顯示光碟選單。

29. MARK (書籤)

用於在播放光碟過程中在某個位置做書籤。

SEARCH (搜尋)

用於搜尋特定段落。

30. MODE (模式)

用於選擇節目或隨機播放。

REPEAT (重複)

用於重複播放標題、章節、曲目、光碟或 A-B 區間。



連接

- 快速概覽.....9
- 使用射頻纜線將 DVD-VCR 連接至電視。.....10
- 使用音頻/視頻纜線將 DVD-VCR 連接至電視。.....10
- 使用 S-Video 纜線 (僅用於 DVD) 將 DVD-VCR 連接至電視。.....11
- 使用色差視頻纜線 (僅用於 DVD) 將 DVD-VCR 連接至電視。.....11
- 使用數位輸入插孔將本機連接至 AV 放大器。.....12
- 連接外部裝置.....13
- 從 DVD 複製到 VCR13
- 接通電源與自動設定.....14

快速概覽



本指南中的快速概覽提供給您足夠的資訊以便開始使用 DVD-VCR。

使用射頻纜線將 DVD-VCR 連接至電視

使用射頻纜線將 DVD-VCR 連接至電視

使用音頻/視頻纜線將 DVD-VCR 連接至電視

使用 S-Video 纜線 (僅用於 DVD) 將 DVD-VCR 連接至電視

使用色差視頻纜線 (僅用於 DVD) 將 DVD-VCR 連接至電視

使用數位輸入插孔將本機連接至 AV 放大器

連接外部裝置

從 DVD 複製到 VCR

接通電源與自動設定

連接



使用射頻纜線將 DVD-VCR 連接至電視

要接收電視節目，必須透過以下來源之一接收訊號：

- 戶外天線
- 戶內天線
- 有線電視網路
- 衛星接收器



- 在連接纜線前，須確保電視與 DVD-VCR 均已關閉。

- 1 從電視移除天線或網路輸入纜線。
- 2 將此纜線連接至 DVD-VCR 背面標記為「」的 75 Ω 同軸插孔。
- 3 將已提供的射頻纜線接入 DVD-VCR 上標記為  的插孔內。
- 4 將此射頻纜線的另一端接入電視天線先前使用的連接器。

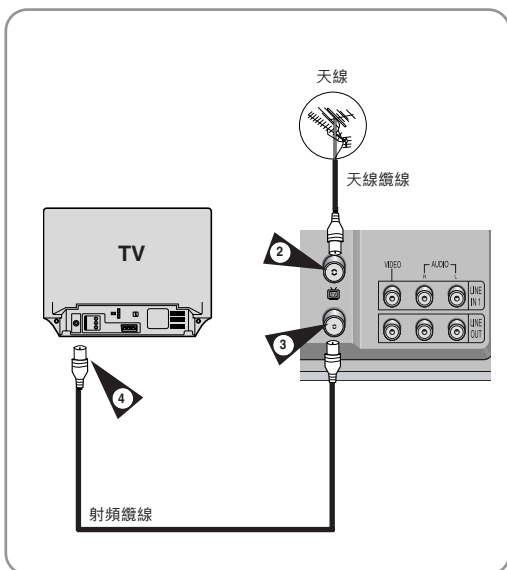

使用音頻/視頻纜線將 DVD-VCR 連接至電視

若適當的輸入在電視上可用，則您可使用纜線將 DVD-VCR 連接至電視。由此您可以：

- 得到更佳的声音與畫面
- 簡化 DVD-VCR 的設定程序



- 無論選擇哪一種連接類型，您必須始終連接所提供的射頻纜線。否則，當 DVD-VCR 關閉時，螢幕上將看不到影像。
- 在連接纜線前，須確保電視與 DVD-VCR 均已關閉。

- 1 連接射頻纜線。
- 2 將音頻/視頻纜線的一端接入 DVD-VCR 背面的視頻輸出和音頻左、右輸出插孔。
- 3 將其另一端接入適當的電視連接器。

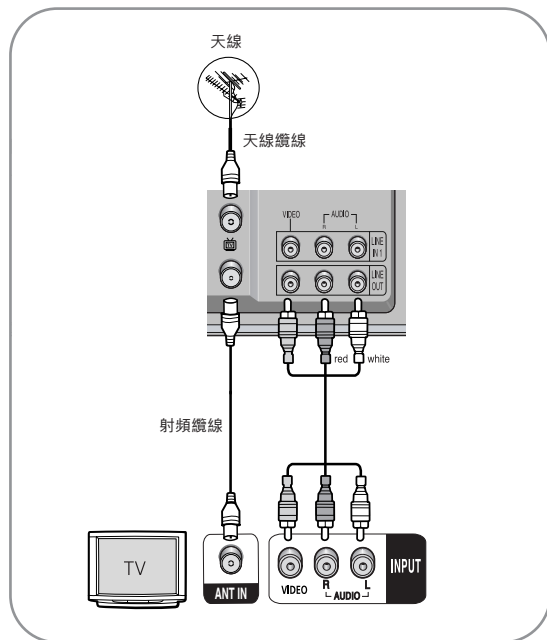

使用 S-Video 纜線 (僅用於 DVD) 將 DVD-VCR 連接至電視

您將享受到高品質的影像。S-Video 可將畫面元素分成黑白 (Y) 和彩色 (C) 訊號，提供比常用視頻輸入模式更清晰的影像。

- 1 將 S-Video 纜線接入 DVD-VCR 背面的「S-VIDEO」輸出插孔。
- 2 將 S-Video 的另一端接入適當的電視輸入連接器。
- 3 將提供的音頻纜線輸出纜線一端接入 DVD-VCR 背面的「AUDIO LINE」(音頻線路) 輸出插孔。
• 注意看清左、右聲道的顏色標記。
- 4 將音頻纜線的另一端接入適當的電視輸入連接器。

 ■ 使用僅用於 DVD 的 S-Video 連接方式。

註

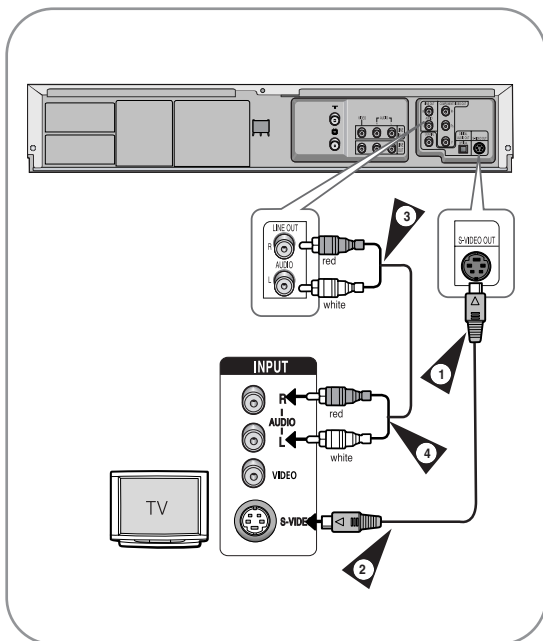

使用色差視頻纜線 (僅用於 DVD) 將 DVD-VCR 連接至電視

您的電視必須支援逐行掃描輸入，才能觀看色差視頻輸出。

您將享受到高品質的精確色彩再現影像。色差視頻可將影像元素分成黑白 (Y)、藍色 (Pb) 和紅色 (Pr) 訊號，提供最清晰和純淨的影像。

- 1 使用色差視頻纜線連接 DVD-VCR 背面的「COMPONENT VIDEO OUT」(色差視頻輸出) 插孔與電視背面的「COMPONENT VIDEO IN」(色差視頻輸入) 插孔。
- 2 使用音頻纜線連接 DVD-VCR 背面的「AUDIO LINE OUT」(音頻輸出線路) 插孔與電視背面的「AUDIO IN」(音頻輸入) 插孔。
• 注意看清左、右聲道的顏色標記。

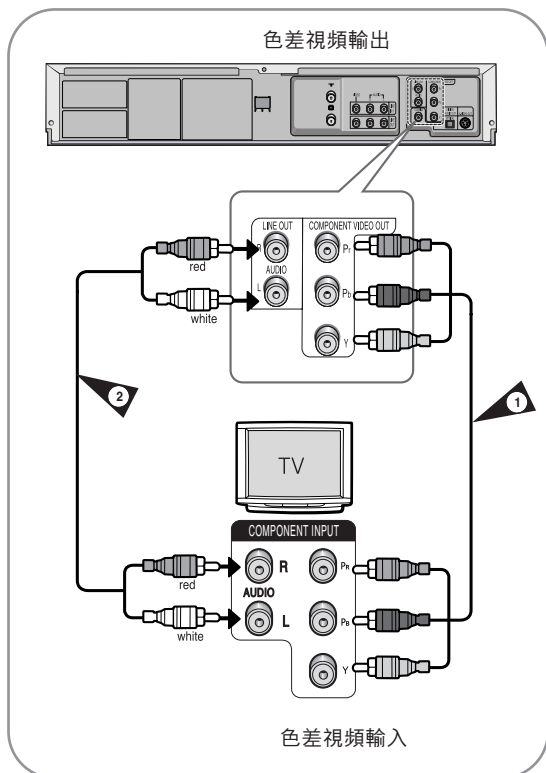

連接

Progressive Scan (逐行掃描)

若連接的電視支援「Progressive Scan」(逐行掃描), 在停止模式下按前面板的「PROGRESSIVE」(逐行) 按鈕。

- 「Progressive Scan」(逐行掃描) 功能僅用於 DVD。在 DVD 停止模式中啓用此功能。
- 會出現按 OK 確認「Progressive scan」(逐行掃描) 模式。否則按「RETURN」【返回】。訊息。若您想要進入「Progressive scan」(逐行掃描) 模式, 請選擇 OK。請確保在變更模式前光碟已完全停止。

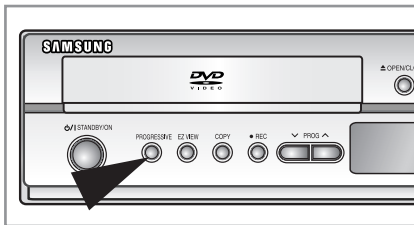

- 若要取消「Progressive scan」(逐行掃描) 模式, 請在停止模式中按「PROGRESSIVE」(逐行) 按鈕。
- 請確保顏色標識連接相符。即, DVD-VCR 上的 Y、Pb 和 Pr 色差輸出插孔必須與電視上對應的色差輸入插孔連接。否則, 電視螢幕上可能出現紅色或藍色影像。



註

- 若您的電視沒有「Progressive scan」(逐行掃描) 模式, 螢幕上將不會有任何訊號。若您按「PROGRESSIVE」(逐行) 按鈕, 它將變更至隔行掃描模式。
- 請參閱電視機《使用手冊》以查看其是否支援「Progressive scan」(逐行掃描)。若其支援「Progressive scan」(逐行掃描), 請遵循電視選單系統中關於「Progressive scan」(逐行掃描) 設定值的說明。
- 視您的電視而定, 連接方式可能與上圖有所不同。
- 什麼是「Progressive scan」(逐行掃描)。「Progressive scan」(逐行掃描) 的掃描線是隔行輸出方式的兩倍。「Progressive scan」(逐行掃描) 方式可提供更好和更清楚的畫面品質。
- 您必須先將播放機連接至色差端子, 才能使用「Progressive scan」(逐行掃描) 功能。
- 使用僅用於 DVD 的色差視頻連接方式。

使用數位輸入插孔將本機連接至 AV 放大器

為充分享受 DVD 帶來的影院體驗, 您可能會想要將 DVD-VCR 連接至一個包括 A/V 接收器和六個環繞立體聲喇叭的完整環繞立體聲系統。

若您的 A/V 接收器帶有杜比數位解碼器, 則可以不使用 DVD-VCR 內建的杜比數位解碼器。使用以下數位音頻輸出連接。

若要享受杜比數位或 DTS 音效, 必須設定音頻設定值。(請參閱第 44 頁)

- 1 將數位音頻同軸/光纖纜線從 DVD-VCR 面板上的數位音頻輸出插孔接入您的 A/V 接收器上相對應的數位音頻輸入插孔。

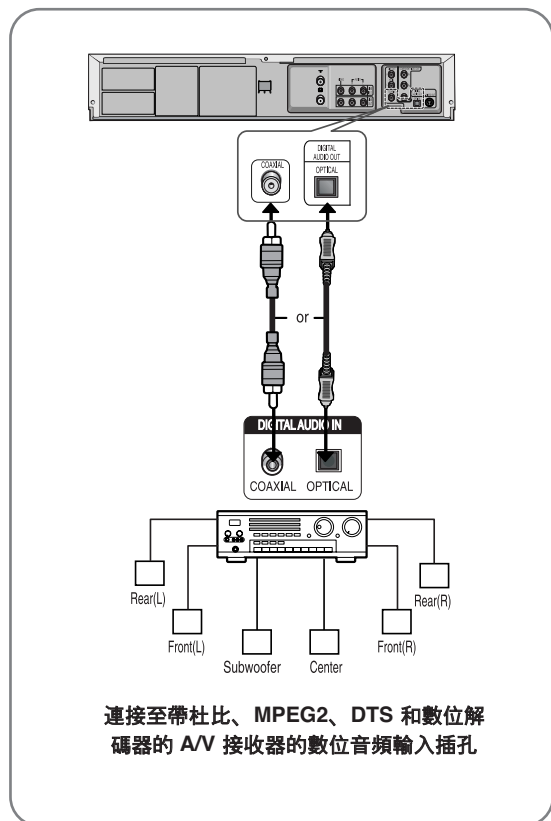

連接外部裝置

這可讓您將 DVD-VCR 連接至其他外部裝置並且檢視或錄製其輸出。

- 將 VCR、機頂盒 (STB) 或 DVD 播放機連接至音頻/視頻輸入線路 1 插孔。

將 VCR 或外部裝置連接至 DVD-VCR 的音頻/視頻輸入線路 1 插孔。
您可以從連接到的設備 (VCR、STB 或 DVD) 進行錄製。

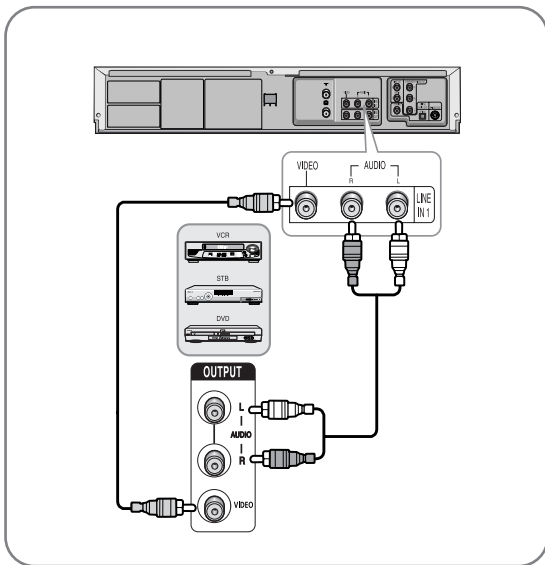

- 無法錄製帶防複製保護的內容。

註

從 DVD 複製到 VCR

DVD-VCR 可讓您按一下「COPY」(複製) 按您即將 DVD 內容複製到 VHS 錄影帶。

- 若您想要複製的 DVD 帶防複製保護, 您將無法複製此光碟。禁止複製 Macrovision® 編碼的 DVD。

- 1 將您想要複製的光碟放入 DVD 倉並關上倉門。
- 2 將空白 VHS 錄影帶放入 VCR 倉。
- 3 按 DVD-VCR 前面板上的「COPY」(複製) 按鈕。
 - DVD 將進入播放模式, 同時 VCR 進入錄製模式。
 - 若出現 DVD 光碟選單, 可能需要手動按「PLAY」(播放) 按鈕才能開始複製。
- 4 DVD 播放完後, 按遙控器上的 VCR 按鈕, 然後再按「STOP」(停止) 按鈕結束複製。
 - 您必須在 DVD 電影放完時手動停止複製過程, 否則 DVD 會重新播放並且一遍遍重複錄製。

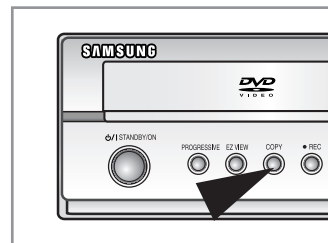

接通電源與自動設定

DVD-VCR 會在第一次接入總線時自動進行自我設定。

電視頻道會被儲存在記憶體中。整個過程可能需要幾分鐘時間。設定完成後，即可開始使用 DVD-VCR。

1 按照第 11 頁的說明 (使用射頻纜線將 DVD-VCR 連接至電視) 連接射頻纜線。

2 將 DVD-VCR 接入總線。
 • 潔前面板上的「AUTO」(自動) 字幕會閃爍。

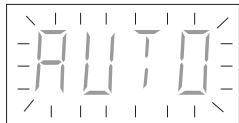

3 會出現语言设置選單。請按 ▲ 或 ▼ 按鈕，移動選擇列選擇想要的語言，然後按 OK 按鈕。



4 會出現 制式选择 選單。按 ▲/▼, ◀/▶ 按鈕選擇您所在的國家。



5 啓動自動搜尋。頻道根據其被找到的順序編號，並且自動儲存在 DVD-VCR 中。

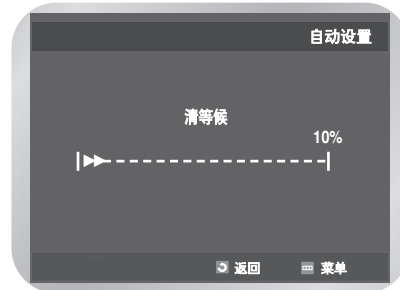

6 當前的時間和日期會自動出現。



要變更日期和時間，請參閱「設定日期和時間」。(請參閱第 16 頁)

- 註**
- 現在，您可以開啓 DVD-VCR 並開始使用它。
 - 「Plug & Auto Set Up」(接通電源與自動設定) 功能已經設定。您可以變更此設定。(請參閱第 18 頁的「手動預設頻道」)

設定值

調整電視以使用 DVD-VCR

若使用的是纜線，則必須將電視設定為視頻/音頻模式 (AV) 才能檢視到來自 DVD-VCR 的畫面。

- 1 開啓電視機。
- 2 透過按 DVD-VCR 前面板上的  或遙控器上的「STANDBY/ON」(待機/開啓) 開啓 DVD-VCR。
- 3 在電視上選擇一個節目位置保存起來，以便 DVD-VCR 使用。
- 4 將錄影帶放入 DVD-VCR。查看 DVD-VCR 是否在讀取錄影帶，若否，則按  按鈕。
- 5 啓動電視搜尋或將電視設定為 UHF 頻道 36。
- 6 微調電視直到其畫面與聲音清晰為止。
- 7 在畫面與聲音俱佳時，將此頻道儲存到電視上所需的節目位置。
該節目現在已經保存起來，可用於 DVD-VCR。

• 調整電視以使用 DVD-VCR.....	15
• 設定日期和時間.....	16
• 設定選單語言.....	17
• 自動預設頻道.....	17
• 手動預設頻道.....	18
• 清除預設頻道.....	20
• 變更預設頻道表.....	20
• 選擇「RF OUT」(射頻輸出) 聲音模式 (K-B-M-B-I).....	21
• 設定 VCR 輸出頻道.....	22

設定日期和時間

DVD-VCR 包含 24 小時時鐘和日曆，用於：

- 自動停止節目錄製
- 將 DVD-VCR 預設為自動錄製節目

您應該在以下時間設定日期和時間：

- 剛剛購買 DVD-VCR 時
- 若將時鐘從冬時變成夏時，請勿忘記重設時間，反之亦然。

1 按 **MENU** 按鈕，然後按 **OK** 或 **▶** 按鈕。



2 按 **▲** 或 **▼** 按鈕選擇 **时钟**，然後按 **OK** 或 **▶** 按鈕。會出現 **时钟设置** 選單。



3 按 **◀** 或 **▶** 按鈕選擇小時、分鐘、日、月和年。所選項會反白顯示。按 **▲** 或 **▼** 按鈕進行設定。星期幾會自動顯示。按 **OK** 按鈕。



- 您可以按住 **▲** 或 **▼** 按鈕快速翻過各項值。
- 按 **MENU** 按鈕退出選單。

設定選單語言

- 1 按 **MENU** 按鈕，然後按 **OK** 或 **▶** 按鈕。
语言 會反白顯示。



- 2 再次按 **OK** 或 **▶** 按鈕。
會出現 **语言设置** 選單。



- 3 按 **▲** 或 **▼** 按鈕選擇想要的語言，然後按 **OK** 或 **▶** 按鈕。
• 按 **MENU** 按鈕退出選單。

自動預設頻道

若已設定自動設定頻道，則不需要預設 (請參閱第 14 頁的「接通電源與自動設定」)。
DVD-VCR 包含內建的調諧器，用於接收電視廣播。
您必須預設透過調諧器接收的頻道。

可執行以下動作：

- 接通電源與自動設定 (請參閱第 14 頁)
 - 自動設定
 - 手動設定 (請參閱第 18 頁)
- 您可以儲存多達 80 個頻道。

- 1 按 **MENU** 按鈕，然後按 **OK** 或 **▶** 按鈕。



- 2 按 **▲** 或 **▼** 按鈕選擇 **频道设置**，然後按 **OK** 或 **▶** 按鈕。
會出現 **频道设置** 選單。



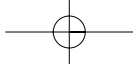

- 3** 按 ▲ 或 ▼ 按鈕選擇 **自动设置**，然後按 **OK** 或 ► 按鈕。
會出現 **制式选择** 選單。
按 ▲/▼, ◀/▶ 按鈕選擇您所在的國家。



- 4** 按 **OK** 按鈕。
會出現一條訊息，指明 DVD-VCR 中已預設的所有頻道將被刪除。



- 5** 按 **OK** 按鈕開始自動搜尋。
會出現 **请等候** 訊息。

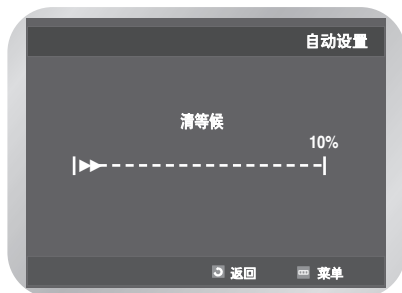

- 在搜尋和儲存了第一個頻道後，DVD-VCR 會繼續搜尋第二個頻道，以此類推。
自動搜尋程序結束後，DVD-VCR 會自動切換到節目 1。
- 若想在結束之前取消自動搜尋，請按 **MENU** 按鈕。



註

- 頻道根據其被找到的順序編號，並且自動儲存在 DVD-VCR 中。
- 在自動搜尋程序結束後，某些頻道可能被儲存了多次，選擇接收得最好的頻道，刪除其餘不需要的 (請參閱第 20 頁)。

手動預設頻道



若已自動設定頻道，則不需要手動預設。

- 1** 按 **MENU** 按鈕，然後按 **OK** 或 ► 按鈕。



- 2** 按 ▲ 或 ▼ 按鈕選擇 **频道设置**，然後按 **OK** 或 ► 按鈕。
會出現 **频道设置** 選單。



- 3** 按 ▲ 或 ▼ 按鈕選擇 **手动设置**，然後按 **OK** 或 ► 按鈕。
會出現 **电视频度设置**。

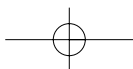
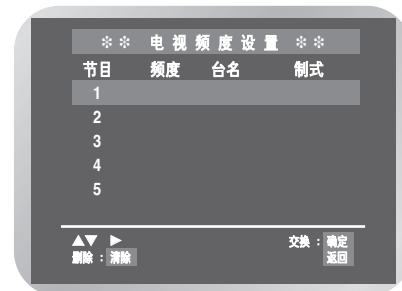

- 4** 按 ▲ 或 ▼ 按鈕選擇所需的節目編號。
按 ► 按鈕預設頻道。
會出現 **手动调频** 選單。

- 5** 按 ◀ 或 ▶ 按鈕開始搜尋頻道。
會掃描頻帶並顯示找到的第一個頻道。



- 6** 若有必要, 可按 ▲ 或 ▼ 按鈕選擇 **MFT**, 然後按 ◀ 或 ▶ 按鈕調整畫面。



- 7** 按 ▲ 或 ▼ 按鈕選擇 **台名**。
頻道名稱會透過廣播訊號自動設定。



- 若要變更節目名稱, 可按 ► 按鈕。名稱的首字母會閃爍。

若要...	則...
選擇名稱中的字元	按 ▲ 或 ▼ 按鈕直到所要的字元 (字母、編號或 - 字元) 出現。

移至下一個或上一個字元。 分別按 ◀ 或 ▶ 按鈕。

若要...	則...
想要儲存顯示的頻道	• 按 OK 存儲該頻道。

不想儲存出現的頻道

- 按 ▲ 或 ▼ 按鈕直到選擇該頻道。
- 按 ◀ 或 ▶ 按鈕繼續搜尋頻帶和顯示下一個頻道。

- 9** 重複從步驟 **4** 起的過程, 直到儲存到所有想要的頻道。

- 10** 按 **MENU** 按鈕退出選單。

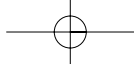

清除預設頻道

若您儲存的電視頻道：

- 是您所不想要的
- 放在了錯誤的節目位置，您可以取消它。

1 按 **MENU** 按鈕，然後按 **OK** 或 **▶** 按鈕。

2 按 **▲** 或 **▼** 按鈕選擇 **頻道設置**，然後按 **OK** 或 **▶** 按鈕。
會出現 **頻道設置** 選單。



3 按 **▲** 或 **▼** 按鈕選擇 **手動設置**，然後按 **OK** 或 **▶** 按鈕
會出現 **電視頻道設置**。



4 按 **▲** 或 **▼** 按鈕選擇所需的預設電視頻道。
按 **清除** 按鈕刪除它

5 重複從步驟 **4** 起的過程，直到所有要清除的頻道都被清除。

變更預設頻道表

您可以重新安排頻道表，並且按照自己的喜好變換所列頻道的節目編號。

1 按 **MENU** 按鈕，然後按 **OK** 或 **▶** 按鈕。



2 按 **▲** 或 **▼** 按鈕選擇 **頻道設置**，然後按 **OK** 或 **▶** 按鈕。
會出現 **頻道設置** 選單。



3 按 **▲** 或 **▼** 按鈕選擇 **手動設置**，然後按 **OK** 或 **▶** 按鈕
會出現 **電視頻道設置**。

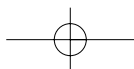

- 4 按 ▲ 或 ▼ 按鈕選擇所需的預設電視頻道。
所選頻道會同時出現在電視螢幕上。

- 5 按 OK 按鈕變更為頻道指定的節目編號。

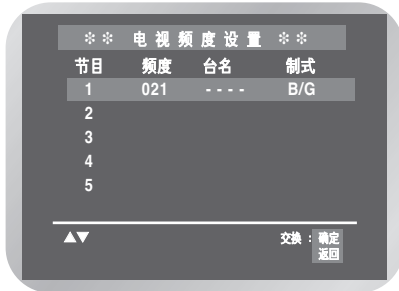

- 6 按 ▲ 或 ▼ 按鈕選擇所需的位置，然後按 OK 按鈕變更其位置。
例如，將節目 1 中的電視頻道移至節目 3。



- 按 MENU 按鈕退出選單。

選擇射頻輸出聲音模式 (K-B-M-B-I)

您可以根據連接至 VCR 的電視機選擇聲音模式 (K、B、M、G 或 I)。

- 1 按 MENU 按鈕，然後按 OK 或 ► 按鈕。



- 2 按 ▲ 或 ▼ 按鈕選擇 频道设置，然後按 OK 或 ► 按鈕。
會出現 频道设置 選單。



- 3 按 ▲ 或 ▼ 按鈕選擇 电视制式，然後按 OK 或 ► 按鈕選擇 K、B、M、G 或 I。



- 按 MENU 按鈕退出選單。

設定 VCR 輸出頻道

若螢幕畫面受到干擾或電視找不到畫面，則可能需要變更您的 DVD-VCR 輸出頻道。

- 1 按 **MENU** 按鈕，然後按 **OK** 或 **▶** 按鈕。
- 2 按 **▲** 或 **▼** 按鈕選擇 **頻道設置**，然後按 **OK** 或 **▶** 按鈕。
會出現 **頻道設置** 選單。



- 3 按 **▲** 或 **▼** 按鈕選擇 **VCR 輸出頻道**。



- 4 按 **OK** 或 **◀/▶** 按鈕選擇所需的輸出頻道 (頻道21~頻道69)。

→ 頻道 21 → 頻道 36 → 頻道 69 →

- 按 **MENU** 按鈕退出選單。
然後再次調整電視機 (請參閱第 15 頁)。



- 您可以使用數字按鈕直接選擇所需的輸出頻道。

註

VCR 功能

• 選擇色彩模式.....	23
• 麗音	24
• 智能畫面控制.....	24
• G-Code 擴展.....	25
• 自動關機.....	25
• 螢幕訊息.....	26
• 選擇錄影帶類型.....	26
• 重複播放	27
• S-VHS 播放.....	27
• 選擇錄製速度	28
• 保護已錄製的錄影帶.....	28
• 即時節目錄製	29
• 可自動停止的節目錄製	29
• 從另一台 VCR 或攝錄機錄製	30
• 使用集合編輯功能	30
• U 使用 G-Code 功能.....	31
• 修改 G-Code 節目安排	32
• 使用計時器節目安排功能.....	33
• 檢查預設錄製.....	35
• 取消預設錄製.....	35

選擇色彩模式

在錄製或播放錄影帶之前，您可以根據需要選擇系統標準。
否則，在選擇「AUTO」(自動)時系統會自動選擇接收標準。

- 在播放錄影帶時，本 DVD-VCR 會自動選擇標準。
- 在播放 NTSC 制式錄影帶時，本 DVD-VCR 會根據您的電視設定色彩系統。若您的電視是 PAL 單一系統電視，則設為 NTPB 系統。若您的電視是多系統電視 (與 NTSC 4.43 相容)，則設為 NT4.43；另外，您可以錄製 NT4.43。

1 按 **MENU** 按鈕，然後按 **OK** 或 **▶** 按鈕。



2 按 **▲** 或 **▼** 按鈕選擇 **选项设置**，然後按 **OK** 或 **▶** 按鈕。
會顯示 **选项设置** 選單。



3 按 **OK** 或 **▶** 按鈕選擇所需的色彩系統。
自動 → **PAL** → **MESECAM** → **B/W**

- **自動**：在播放錄影帶時，本 DVD-VCR 會自動選擇系統標準。
- **B/W**：黑白

麗音

麗音節目分為 3 種類型。麗音立體聲、麗音單聲道及雙語 (以另一種語言傳輸)。麗音節目總是伴隨有一個標準單聲道廣播, 您可以選擇所需的聲道。請參閱第 37 頁。

- 1 按 **MENU** 按鈕, 然後按 **OK** 或 **▶** 按鈕。



- 2 按 **▲** 或 **▼** 按鈕選擇 **选项设置**, 然後按 **OK** 或 **▶** 按鈕。
會顯示 **选项设置** 選單。



- 3 按 **▲** 或 **▼** 按鈕選擇 **NICAM**, 然後按 **OK** 或 **▶** 按鈕選擇 **开** 或 **关**。

- **开** (NICAM 【麗音】 模式) : 通常情況下設為開啓
- **关** (MONO 【單聲道】 模式) :
只有在立體聲道因接收條件不佳而失真時, 才選擇此設定以便在麗音廣播過程中錄製標準單聲道。

智能畫面控制

此功能可讓您根據個人喜好自動調整影像的清晰度。

- 1 在播放時, 按 **MENU** 按鈕, 然後按 **OK** 或 **▶** 按鈕。
- 2 按 **▲** 或 **▼** 按鈕選擇 **选项设置**, 然後按 **OK** 或 **▶** 按鈕。
會顯示 **选项设置** 選單。
- 3 按 **▲** 或 **▼** 按鈕選擇 **格调控制**, 然後按 **OK** 或 **▶** 按鈕選擇 **格调控制** 選項。



- 僅需按 **格调控制** 按鈕即可進行模式選擇。

- 4 欲手動調整清晰度, 請按 **▼** 按鈕將 **格调控制** 模式設為 **关**。
可手動調整畫面的清晰度。
按 **◀** 或 **▶** 按鈕直至顯示的畫面令您滿意為止。

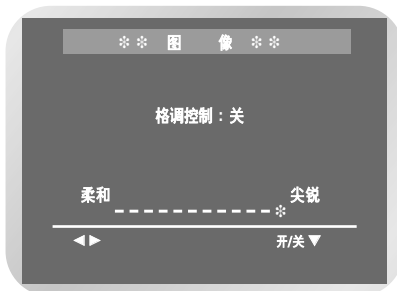

G-Code 擴展

針對可能出現的延遲或超時情況，該 VCR 播放機具有一個叫作「**G-Code Extend**」(**G-Code 擴展**) 的功能，可讓您最多延長 60 分鐘的錄製時間。

- 僅在 **PDC** 不可用或被設為「**关**」時方可使用。
- 在執行「G-Code」功能之前，已設定「View」(檢視) 設定值。

1 按 **MENU** 按鈕，然後按 **OK** 或 **▶** 按鈕。

2 按 **▲** 或 **▼** 按鈕選擇 **选项设置**，然後按 **OK** 或 **▶** 按鈕。
會顯示 **选项设置** 選單。

3 按 **▲** 或 **▼** 按鈕選擇 **G-Code Extend**。



4 按 **OK** 或 **▶** 按鈕以 10 分鐘為增量選擇所需的時間。

→ 关 → 10 → 20 → 30 → 40 → 50 → 60 →

- 按 **MENU** 按鈕退出選單。

自動關機

此功能會在接收不到任何訊號或在選定時間內未按動任何按鈕時自動關閉 DVD-VCR。

1 按 **MENU** 按鈕，然後按 **OK** 或 **▶** 按鈕。



2 按 **▲** 或 **▼** 按鈕選擇 **自动电源关闭**。



3 按 **OK** 或 **▶** 按鈕選擇預設的時間間隔。

→ 关 → 1 小時 → 2 小時 → 3 小時 →

- 按 **MENU** 按鈕退出選單。

螢幕訊息

您的 DVD-VCR 會顯示 DVD-VCR 及電視上的大多數資訊。

您可以選擇顯示或隱藏電視螢幕上的此類資訊 (若將螢幕訊息設為關, 則螢幕上不會顯示快進和快退訊息。但是, 不管螢幕訊息如何設定螢幕上都不會顯示「Search」【搜尋】訊息)。

- 1 按 MENU 按鈕, 然後按 OK 或 ► 按鈕。



- 2 按 ▲ 或 ▼ 按鈕選擇 螢幕訊息。



- 3 按 OK 或 ► 按鈕選擇 開 或 關。

- 開: 選擇顯示螢幕資訊。
- 關: 選擇隱藏螢幕資訊。
- 按 MENU 按鈕退出選單。

選擇錄影帶類型

若您想使用錄影帶計時器顯示播放的剩餘時間, 則必須指明插入的錄影帶類型。

- 1 按 MENU 按鈕, 然後按 ▲ 或 ▼ 按鈕選擇 VCR。



- 2 按 OK 或 ► 按鈕。
選擇 磁帶選擇。



- 3 按 OK 或 ► 按鈕選擇合適的錄影帶長度。

► E180 → E240 → E260 → E300 ◀

- 按 MENU 按鈕退出選單。

重複播放

設定重複播放可以不斷地從頭到尾重複播放錄影帶。

1 按 MENU 按鈕，然後按 ▲ 或 ▼ 按鈕選擇 VCR。



2 按 OK 或 ► 按鈕。
選擇 磁帶選擇。



3 按 ▲ 或 ▼ 按鈕選擇 重播。
按 OK 或 ► 按鈕選擇 开 或 关。



- 开：重複播放。
- 关：取消重複播放。

S-VHS 播放

此功能僅播放 Super VHS (高解析度錄影) 格式的錄影帶，不作錄製之用。

1 按 MENU 按鈕，然後按 ▲ 或 ▼ 按鈕選擇 VCR。



2 按 OK 或 ► 按鈕。
選擇 磁帶選擇。



3 按 ▲ 或 ▼ 按鈕選擇 S-VHS。
按 OK 或 ► 按鈕選擇 关。



- 若在普通播放時 S-VHS 處於開啓狀態，則視頻輸出會失真。

選擇錄製速度

您可以以兩種不同的速度錄製錄影帶：

- SP (標準播放)
- LP (加長播放)

在「加長播放」模式中：

- 每盒錄影帶的長度會增加一倍
- 錄製的品質會稍微差些。

- 1 按「SPEED」(速度) 按鈕選擇「SP」或「LP」。
 - 所選的錄製速度會顯示在前面板螢幕上。

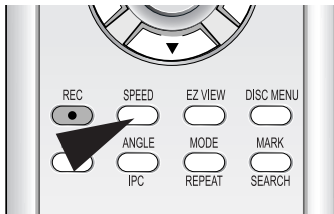

類型	錄製時間 (標準播放速度)
E180	180 分鐘或 3 小時
E240	240 分鐘或 4 小時
E260	260 分鐘或 4 小時 20 分鐘
E300	300 分鐘或 5 小時

保護已錄製的錄影帶

卡式錄影帶有一個防寫保護標籤，可以防止意外刪除。移除此標籤之後，該錄影帶就不能用於錄製。

- 1 若您想保護一盒錄影帶，可以使用一個小螺絲起子移去該標籤。

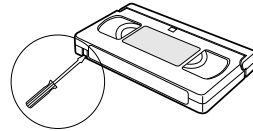

- 2 欲重新錄製受保護的錄影帶 (防寫保護標籤已損壞)，請用膠布封上小孔。

即時節目錄製

在錄製節目之前，您必須預設相應的電視台（除非您是透過外部視頻來源進行錄製）。若還沒有這樣做，請參閱第 16~17 頁。

- 1 開啓電視機。
- 2 將卡式錄影帶放入 VCR 托盤，錄影帶上必須有可見窗口和未受損的防寫保護標籤或覆蓋開口的膠布（若防寫保護標籤受損）。DVDVCR 會自動開啓。
- 3 按 **定时录像** \wedge 或 \vee 按鈕選擇電視台，或者按 **INPUT SEL.**（輸入選擇）按鈕選擇衛星調諧器或外部視頻來源（LINE IN 1【輸入線路 1】）。會顯示電視台編號，在電視上可看到節目。
- 4 根據需要重複按 **SPEED**（速度）按鈕選擇錄製速度（請參閱第 28 頁）。
- 5 按住 **REC (●)**（錄製）按鈕片刻開始錄製。在電視和 DVD-VCR 螢幕上會顯示錄製指示符。索引會被錄製到錄影帶上（請參閱第 38 頁）。
- 6 欲停止錄製，請按一下 **■** 按鈕。
 - 若在啓動錄製時 DVD-VCR 彈出錄影帶，請檢查該錄影帶的防寫保護標籤是否損壞或（防寫保護標籤受損後產生的）開口是否用膠布覆蓋。
 - 若錄製到錄影帶末端，錄影機會自動倒帶。

可自動停止的節目錄製

此功能可讓您錄製長達九小時（LP）的節目。在時間用完時，DVD-VCR 將自動停止。

- 1 開啓電視機。
 - 2 放入可錄製的錄影帶，上面必須有可見窗口和完好的防寫保護標籤或覆蓋開口的膠布（若防寫保護標籤受損）。DVD-VCR 會自動開啓。
 - 3 按 **定时录像** \wedge 或 \vee 按鈕選擇要錄製的電視台，或者按 **INPUT SEL.**（輸入選擇）按鈕選擇衛星調諧器或外部視頻來源「LINE IN 1【輸入線路 1】」。會顯示電視台編號，在電視上可看到節目。
 - 4 根據需要重複按 **SPEED**（速度）按鈕選擇錄製速度（請參閱第 28 頁）。
 - 5 按住 **REC (●)**（錄製）按鈕片刻開始錄製。在電視和 DVD-VCR 螢幕上會顯示錄製指示符。索引會被錄製到錄影帶上（請參閱第 38 頁）。
 - 6 多次按 **REC (●)**（錄製）按鈕依以下方式增加錄製時間：
 - 以 30 分鐘為間隔，最多增加四小時 以 1 小時為間隔，最多增加九小時
 時間長度會顯示在電視螢幕上。所選的節目會按照所需時間進行錄製。在時間用完時，DVD-VCR 會自動停止錄製並關機。
- 单触录像 2:30
设置时间：按下 **录制** ●
- 7 若想在結束之前取消錄製，請按 **STANDBY/ON**（待機/開啓）按鈕。
 - 若錄製時錄影帶用完，則會停止錄製並關機。

從另一台 VCR 或攝錄機錄製

您可以從另一個視頻來源 (例如另一台 VCR 或攝錄機) 將錄影帶複製到 DVD-VCR。

- 在未經錄影帶著作權擁有者許可的情況下，複製已錄製好的錄影帶或以任何形式將其重新錄製均屬違反著作權法的行為。

- 1 將外部裝置的輸出插孔連接到 DVD-VCR 的「LINE IN 1」(輸入線路 1) 輸入連接器。
- 2 將一盒空白錄影帶放入 DVD-VCR。
- 3 將已錄製好的錄影帶放入另一個視頻來源 (VCR 或攝錄機等)。
- 4 按「INPUT SEL.」(輸入選擇) 按鈕選擇 DVD-VCR 上相應的輸入。
 - LINE IN 1 (輸入線路 1) 對應 RCA 輸入
- 5 開始播放要複製的錄影帶。
- 6 按住「REC (●)」(錄製) 按鈕片刻開始 DVD-VCR 的錄製。
- 7 完成錄製之後，按 VCR 和 DVD-VCR 上的 ■ 按鈕。
 - 若想觀看正在複製的錄影帶，您必須照常將 DVD-VCR 連接到電視機 (請參閱第 10 頁以瞭解進一步的詳細資料)。

使用集合編輯功能

此功能可讓您在錄影帶的特定位置開始新的錄製，同時保持鏡頭變換的平穩流暢。

- 1 將要編輯的錄影帶放入 DVD-VCR。
- 2 按 ►|| 按鈕開始播放。
- 3 在到達重新錄製的開始位置時，按 ►|| 按鈕。
- 4 根據需要頻繁按「F.ADV/STEP」(幀進/步進) 按鈕逐幀前進，直至找到開始錄製的準確位置為止。
- 5 在 DVD-VCR 處於靜止模式時，按住「REC (●)」(錄製) 按鈕片刻啓動集合編輯功能。
- 6 按以下按鈕選擇相應的錄製來源：
 - 定时录像 ^ 或 v 按鈕選擇電視台
 - 「INPUT SEL.」(輸入選擇) 按鈕選擇「LINE IN 1」(輸入線路 1) 輸入來源。
- 7 按 ►|| 按鈕開始錄製。
完成錄製之後，按 ■ 按鈕。

使用 G-Code 功能

在預設您的 DVD-VCR 之前, 請 :

- 開啓電視機和 DVD-VCR
 - 檢查日期和時間是否正確
 - 放入將用於錄製節目的錄影帶 (防寫保護標籤完好)。
- 最多可以預設六個節目。

- 1 按 **MENU** 按鈕, 再按 **▲** 或 **▼** 按鈕選擇 **定时录像**, 然後按 **OK** 或 **▶** 按鈕。
會顯示 **定时录像** 選單。



- 2 按 **▲** 或 **▼** 按鈕選擇 **G-Code**, 然後按 **OK** 或 **▶** 按鈕。



- 僅需按遙控器上的「TIMER」(計時器) 按鈕即可顯示該選單。



- 若在首次使用時尚未設定時間, 則會顯示「Clock Settings」(時鐘設定) 選單。

- 3 會顯示一則訊息提醒您輸入 **G-Code** 代碼。



- 若六個節目均已設定, 則會顯示「Timer is full」(計時器已滿) 訊息。若想取消預設錄製, 請參閱第 35 頁。

- 4 按數字按鈕輸入要錄製的電視節目的對應代碼 (可從電視雜誌中查到)。

- 若需要更改輸入的 **G-Code** 代碼, 請 :
 - 按 **◀** 按鈕直至要更改的數字被刪除為止。
 - 輸入正確的數字。

- 5 按 **OK** 按鈕。
會顯示與該節目相關的資訊。



- 在第一次對儲存的電視台使用 **G-Code** 功能時, 節目編號會閃爍。這一次, 您必須按 **▲** 或 **▼** 按鈕手動輸入電視台編號。
欲瞭解更多詳細資料, 請參閱第 32 頁。

6 若節目和時間都正確，請按 **OK** 按鈕。

7 按「**STANDBY/ON**」(待機/開啓) 啓動計時器。



- 位於每個電視節目項目旁邊的號碼為 G-Code 代碼編號，藉助這些編號，您可以使用遙控器直接設定 DVD-VCR。輸入要錄製的節目的 G-Code 代碼。
- 進行以下操作時，請參閱第 35 頁：
 - 檢查您的 DVD-VCR 是否已正確設定
 - 取消預設錄製

VCR 功能

G-Code 是 Gemstar Development Corporation 的商標。

G-Code 系統是在 Gemstar Development Corporation 授權下製造的。

修改 G-Code 節目安排

若想修改顯示的節目或某個設定，例如錄製速度，您可以在按「**RETURN**」(返回) 按鈕之前進行修改。

若希望...	則...
選擇調諧器之外的輸入來源	<ol style="list-style-type: none"> 1 按 ◀ 或 ▶ 按鈕選擇「PR」。 2 按「INPUT SEL.」(輸入選擇) 按鈕選擇 LINE IN 1。 <ul style="list-style-type: none"> • 變更任何其他值之前必須選擇輸入來源。
每日(星期一至星期日)在相同的時間錄製節目	<ol style="list-style-type: none"> 1 按 ◀ 或 ▶ 按鈕選擇「Day」(日期)。 2 按 ▲ 或 ▼ 按鈕選擇「DLY」(每日)。
每周在同一天相同的時間錄製節目	<ol style="list-style-type: none"> 1 按 ◀ 或 ▶ 按鈕選擇「Day」(日期)。 2 按 ▲ 或 ▼ 按鈕選擇所需的日期。 DLY : 每日 W-SU : 每個星期日 W-MO : 每個星期一 W-TU : 每個星期二 W-WE : 每個星期三 W-TH : 每個星期四 W-FR : 每個星期五 W-SA : 每個星期六 SA 01 : 星期六 01
延長錄製時間	<ol style="list-style-type: none"> 1 按 ◀ 或 ▶ 按鈕選擇錄製停止時間。 2 按 ▲ 或 ▼ 按鈕設定時間。
選擇錄製速度	<ol style="list-style-type: none"> 1 按 ◀ 或 ▶ 按鈕選擇「SPEED」(速度)。 2 按 ▲ 或 ▼ 按鈕選擇所需的時間。 Auto (自動) → SP (標準播放) → LP (加長播放)

使用計時器節目安排功能

計時器節目安排功能可讓您最早在節目播送一個月之前預設 DVD-VCR 錄製該節目。最多可以預設六個節目。

- 在預設錄製之前，請檢查日期和時間是否正確。
- 您必須確保錄影帶已放入。

- 按 **MENU** 按鈕，然後按 **▲** 或 **▼** 按鈕選擇 **定时录像**。

會顯示 **定时录像** 選單。



- 再次按 **OK** 或 **▶** 按鈕。

會顯示計時器節目安排選單。



- 只需按遙控器上的「**TIMER**」(計時器) 按鈕即可顯示該選單。

- 按 **OK** 或 **▶** 按鈕選擇「**PR**」，然後按 **▲** 或 **▼** 按鈕選擇所需的電視台。



- 按「**INPUT SEL.**」(輸入選擇) 按鈕選擇除調諧器之外的輸入來源 (LINE IN 1【輸入線路 1】)。

- 按 **▶** 按鈕選擇 **日期**，然後按 **▲** 或 **▼** 按鈕選擇所需的日期。



- **DLY** : 每日
- **W-SU** : 每個星期日
- **W-MO** : 每個星期一
- **W-SA** : 每個星期六
- **SA 01** : 星期六 01

- 按 **▶** 按鈕選擇 **开始** (錄製開始時間)。



- 按 **◀** 或 **▶** 按鈕設定停止時間。
- 按 **▲** 或 **▼** 按鈕選擇小時數或分鐘數。

6 按 ► 按鈕選擇 **結束** (製停止時間)。



- 按 ◀ 或 ▶ 按鈕選擇小時數或分鐘數。
- 按 ▲ 或 ▼ 按鈕設定停止時間。

10 按「STANDBY/ON」(待機/開啓) 啓動計時器。



在開始錄製之前, DVD-VCR 會對比計時器持續時間和錄影帶的剩餘時間。

7 按 ► 按鈕選擇 **速度** (錄製速度)。



- 按 ▲ 或 ▼ 按鈕選擇所需的錄製速度。
- **Auto (自動)** → **SP** (標準播放) → **LP** (加長播放)
- **自動選擇錄製速度**

DVD-VCR 的「自動選擇錄製速度」功能會對比計時器錄製的時間和所用錄影帶實際錄製的剩餘時間。

若在「Auto」(自動) 模式下錄影帶不足以完成計時器錄製, 則 DVD-VCR 會自動切換至 **LP** 模式以錄製完全部節目。

8 完成後, 請按 **OK** 按鈕設定「計時器節目安排」。

9 按 **MENU** 按鈕退出選單。

檢查預設錄製

在以下情況中您可以檢查預設錄製：

- 完成預設 DVD-VCR 之時
- 忘記哪些節目將要被錄製之時

- 1 按 **MENU** 按鈕，然後按 **▲** 或 **▼** 按鈕選擇 **定时录像**。會顯示 **定时录像** 選單。



- 2 按 **OK** 或 **▶** 按鈕。會顯示預設錄製清單的相關資訊。



- 僅需按遙控器上的「**TIMER**」(計時器) 按鈕即可顯示該選單。

- 3 欲變更任何設定值，請按 **▲** 或 **▼** 按鈕選擇所需節目，然後按照需要變更設定值。欲瞭解更多詳細資料，請參閱第 30 頁 (步驟 2 至 9)。
- 按 **MENU** 按鈕退出選單。

取消預設錄製

您可以取消以下節目：

- 錯誤的
- 不再需要的

- 1 按 **MENU** 按鈕，然後按 **▲** 或 **▼** 按鈕選擇 **定时录像**。會顯示 **定时录像** 選單。



- 2 按 **OK** 或 **▶** 按鈕。會顯示預設錄製清單的相關資訊。



- 僅需按遙控器上的「**TIMER**」(計時器) 按鈕即可顯示該選單。

- 3 按 **▲** 或 **▼** 按鈕選擇要取消的節目，然後按 **清除** 按鈕。



- 所有錄製資訊將被刪除，並不再錄製該節目。
- 按 **MENU** 按鈕退出選單。

播放

播放

- 播放錄影帶36
- 手動調整畫面.....36
- 選擇音頻輸出模式37
- 錄影帶慢放37
- 逐幀播放段落.....37
- 以多種速度播放段落37
- 搜尋特定段落.....38
- 使用錄影帶計時器40

VCR 卡拉 OK 功能

- 使用卡拉 OK 功能 (VCR)40
- 評分功能 (VCR).....41
- 卡拉 OK 搜尋功能 (VCR).....41

播放錄影帶

此功能可讓您播放任何已錄製好的錄影帶。

- 1 開啓電視機和 DVD-VCR。
- 2 放入卡式錄影帶。若錄影帶上的防寫保護標籤完好無損，則按 ►|| 按鈕。否則，錄影帶會自動播放。
 - 放入錄影帶之後，會自動最優化錄影帶的位置以降低干擾 (數碼自動追蹤)。
 - 在播放到錄影帶末端時，錄影帶會自動倒帶。NTSC 錄影帶可以用本 DVD-VCR 進行播放，但不能錄製。
- 3 按 ■ (停止) 按鈕停止播放。
按 ▲ (彈出) 按鈕彈出錄影帶。

手動調整畫面

此功能可讓您手動調整畫面以達到最佳的畫面效果。在播放中出現噪音或條紋時，按「TRK」(曲目) ^ 或 v 按鈕進行手動調整，直至畫面清晰平穩爲止。

- ◆ 會出現追蹤條。
- ◆ 會調整影像。

選擇音頻輸出模式

您可以選擇透過擴音器和 AV 輸出重現聲音的模式。以下選項可供選擇。

按遙控器上的「**AUDIO**」(音頻) 按鈕直至出現所需選項為止。

選項	說明
L	用來聽 Hi-Fi 左聲道的聲音。
R	用來聽 Hi-Fi 右聲道的聲音。
MIX	用來聽 Hi-Fi 混合聲道及一般聲道的聲音。
MONO	用來聽一般單聲道的聲音。
L R	用來聽 Hi-Fi 立體聲左右聲道的聲音。 • 在播放以 Hi-Fi 品質錄製的錄影帶時，單聲道五秒後聲音會切換至 Hi-Fi。

欲選擇聲音模式，只需按遙控器上的「**AUDIO**」(音頻) 按鈕，直至出現所需選項為止。

→ L → R → MIX → MONO → L R

錄影帶慢放

您可以慢放錄影帶。

- 慢放錄影帶時，不會聽到聲音。

- 按：
 - **▶||** 按鈕開始播放錄影帶。
 - 再次按 **▶||** 按鈕進入靜止模式。
 - **▶▶** 按鈕開始進入慢放模式。
 - 根據需要重複按 **◀◀** 或 **▶▶** 按鈕分別減低或加快速度。
 - 按兩下 **▶||** 按鈕返回正常速度。
 - 慢放功能不支援逆向播放視頻。

- 慢放時，畫面可能會受到干擾。
按「**TRK**」(曲目) **^** 或 **v** 按鈕減少這方面的影響。
 - 在使用「慢放」功能超過兩分鐘時，DVD-VCR 會自動播放以保護：
 - 錄影帶
 - 視頻磁頭

逐幀播放段落

您可以：

- 在某一特定幀(影像)停止錄影帶
- 逐幀前進

逐幀播放時，不會聽到聲音。

- 按：
 - **▶||** 按鈕開始播放錄影帶。
 - 再次按 **▶||** 按鈕進入靜止模式。
 - 「**F.ADV**」(幀進) 按鈕逐幀前進。
 - **▶||** 按鈕返回正常播放。
 - 垂直穩定性：逐幀播放時，螢幕上可能會出現干擾。
按「**TRK**」(曲目) **^** 或 **v** 按鈕減少這方面的影響。

以多種速度播放段落

您可以使用「Shuttle」(變速) 功能改變播放速度(最高可達正常速度的九倍)。

範例：您想分析一個運動員的技巧時，可以一個動作一個動作地觀看。

- 以多種速度播放段落時，不會聽到聲音。

- 按：
 - **▶||** 按鈕開始播放錄影帶。
 - **SHUTTLE (<<)** (變速) 按鈕向後播放錄影帶。
 - **SHUTTLE (>>)** (變速) 按鈕向前播放錄影帶。

- 每一次按「**SHUTTLE**」(變速) 按鈕時，速度變化如下所示。

倒放速度 X9	倒放速度 X5	倒放速度 X3	靜止	慢放速度 X1/10	慢放速度 X1/5	速度 X3	速度 X5	速度 X9
---------	---------	---------	----	------------	-----------	-------	-------	-------

搜尋特定段落

每一次使用本 DVD-VCR 錄製錄影帶時，錄製開始時會自動在錄影帶上標註「索引」。
該「搜尋」功能可讓您快進或快退到特定索引，並從該處開始播放。

取決於所選的方向，索引的編號順序如下：

↓

其他	前一順序	正在播放的順序	下一順序	其他
2	1	1	1	2

- 本 DVD-VCR 使用標準索引系統 (VISS)。因此，它可以辨識其他 VCR 使用相同系統標註的任何索引，反之亦然。

■ 返回 [0:00:00] 並停止

在需要搜尋至錄影帶的 0:00:00 計時位置時使用此功能。

在錄影帶上您想將計時器設為 0:00:00 的位置按「CLEAR」(清除) 按鈕。

該 VCR 將快退或快進至 0:00:00 計時位置，然後自動停於該處。

- 1 按 MENU 按鈕，然後按 ▲ 或 ▼ 按鈕選擇 **功能**。
按 OK 或 ► 按鈕。
會顯示 **功能** 選單。



- 2 按 ▲ 或 ▼ 按鈕選擇 **VCR 功能**。然後按 OK 或 ► 按鈕。
會顯示 **VCR 功能** 選單並選中 **返回 [0:00:00]**。



- 僅需按 **搜索** 按鈕即可顯示該選單。

- 3 再次按 OK 或 ► 按鈕。

■ 末尾搜尋

在需要搜尋錄影帶上的空白位置以錄製節目時使用此功能。

該 VCR 將快進至空白位置，然後自動停於該處。

在末尾搜尋中當 VCR 搜尋到錄影帶終端時，錄影帶會彈出。

- 1 按 **搜索** 按鈕
會顯示 **VCR 功能** 選單。
按 ▲ 或 ▼ 按鈕選擇 **結束搜索**。



- 2 按 OK 或 ► 按鈕。

■ 介紹瀏覽

- 1 按 **搜索** 按鈕。
會顯示 **VCR 功能** 選單。
按 **▲** 或 **▼** 按鈕選擇 **索引预览**。



- 2 按 **OK** 或 **▶** 按鈕。

- 3 根據所需節目的所在位置方向按 **◀◀** 或 **▶▶** 按鈕。



- 4 在 DVD-VCR 找到索引標記時會播放 5 秒鐘的錄影帶，然後繼續搜尋下一個索引標記。



- 5 若想從某個特定索引開始觀看錄影帶，請按兩下 **▶||** 按鈕。

■ 索引跳躍搜尋

此功能可讓您快進/快退至錄影帶上的特定位置。例如，若您在一盒錄影帶上錄製了 3 個不同的節目並已快退至開頭位置，那麼使用此功能您只需按 **搜索** 按鈕即可直接找到節目 2 的開頭位置。

- 1 按 **搜索** 按鈕。
會顯示 **VCR 功能** 選單。
按 **▲** 或 **▼** 按鈕選擇 **索引预览**。



- 2 按 **OK** 或 **▶** 按鈕。

- 3 再按兩下 **◀◀** 或 **▶▶** 按鈕。

- 4 這種索引搜尋可作向前 (按 **▶▶** 按鈕) 或向後 (按 **◀◀** 按鈕) 搜尋。
(◀◀ -20 0 +20 ▶▶)
藉此，您便可以直接找到所需節目的開頭位置。



欲取消索引搜尋，只需按 **▶||** 或 **■** 按鈕。

播放

使用錄影帶計時器

錄影帶計時器：

- 會顯示播放已用時間及錄製模式 (小時、分鐘和秒鐘)
- 在將錄影帶放入 DVD-VCR 時會被重新設定。
- 可讓您輕鬆地找到節目的開頭位置。
- 若要準確計算剩餘時間，您必須指明所用錄影帶的類型。

- 1 將錄影帶放入 DVD-VCR。
欲在節目開頭位置將錄影帶計時器設為零，請：

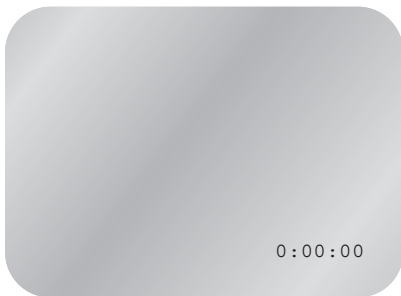

- 按兩下「INFO.」(資訊) 按鈕顯示計時器
- 在要將錄影帶計時器設為零時按「CLEAR」(清除) 按鈕

- 2 準備就緒後，
 - 開始播放或錄製。
 - 按 ■ 按鈕。
 - 欲快進或快退至計時器設為零的位置，請按 ◀◀ 或 ▶▶ 按鈕。
 - 某些 DVD-VCR 資訊 (如計時器) 可以在電視螢幕上顯示出來 (除非您已關閉「Screen Messages」(螢幕訊息) 模式，請參閱第 26 頁)。

按「INFO.」(資訊) 按鈕：

- 一次，顯示當前功能、節目編號、錄製速度、日期、時間和計時器
- 兩次，僅顯示計時器
- 三次，顯示錄影帶剩餘時間
- 三次，顯示錄影帶剩餘時間
- 四次，取消顯示

使用卡拉 OK 功能 (VCR)

- 1 按「STANDBY/ON」(待機/開啓) 按鈕並放入卡拉 OK 帶。
- 2 將麥克風連接到 MIC1 或 MIC2 插孔。然後，卡拉 OK 模式將會被開啓。



- 拔出麥克風，卡拉 OK 模式將自動關閉。
- 按遙控器上的「KARAOKE」(卡拉 OK) 按鈕。按 ◀◀ 或 ▶▶ 按鈕將「KARAOKE」(卡拉 OK) 模式選為開。

- 3 調節麥克風音量和回音等級。

- 4 跟隨伴奏進行演唱。

評分功能 (VCR)

1 按遙控器上的「KARAOKE」(卡拉 OK) 按鈕。

2 按相應的 ▲ 或 ▼ 按鈕選擇 SCORE 模式。



3 按 ◀ 或 ▶ 按鈕將 SCORE 模式選為「开」。

4 歌曲唱完之後會彈出得分。

卡拉 OK 搜尋功能 (VCR)

1 按「STANDBY/ON」(待機/開啓) 按鈕並放入卡拉 OK 帶。

2 按遙控器上的「KARAOKE」(賓拉 OK) 按鈕。按 ◀ 或 ▶ 按鈕將「KARAOKE」(賓拉 OK) 模式選為「开」。

3 按 ▶|| 按鈕開始播放錄影帶。

4 在播放過程中要播放下一首歌曲時，請按遙控器上的「KARAOKE SEARCH」(卡拉 OK 搜尋) ▶▶ 或「KARAOKE SEARCH」(卡拉 OK 搜尋) ◀◀ 按鈕。



播放

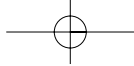

DVD 功能

- 設定語言功能42
- 設定音頻選項44
- 設定螢幕選項45
- 設定家長指引46
- DivX(R) 註冊48
- 軟體升級48
- 特殊播放功能50
- 使用顯示功能52
- 調節寬高比 (EZ View)52
- 選擇字幕語言53
- 選擇音頻語言53
- 改變鏡頭視角54
- 縮放54
- 書籤55
- 重複播放章節/標題55
- A-B 重複播放56
- MP3/WMA 播放57
- 程式播放與隨機播放 (CD/MP3/WMA) ..58
- 圖片光碟播放59
- DivX/MPEG4 播放61
- DivX/MPEG4 特殊播放功能61

DVD 卡拉 OK 功能

- 使用卡拉 OK 功能 (DVD)62
- 按鍵控制 (DVD)63
- 預定歌曲 (DVD)63
- 人聲功能 (DVD)64

設定語言功能

若您預先設定了光碟選單、音頻和字幕語言，則每次觀看影片時，都會自動彈出這些設定。

■ 使用光碟選單語言

- 1 在停止模式下按 **MENU** 按鈕。
按 **▲** 或 **▼** 按鈕選擇 **DVD**，然後按 **OK** 或 **▶** 按鈕。



- 2 再次按 **OK** 或 **▶** 按鈕。
按 **▲** 或 **▼** 按鈕選擇 **光盘菜单**，然後按 **OK** 或 **▶** 按鈕。



- 3 按 **▲** 或 **▼** 按鈕選擇所需的語言。



• 若清單中沒有您需要的語言，請選擇 **其他**。

- 4 按 **OK** 按鈕。

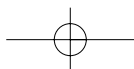

■ 使用音頻語言

- 1 在停止模式下按 **MENU** 按鈕。
按 ▲ 或 ▼ 按鈕選擇 **DVD**，然後按 **OK** 或 ► 按鈕。



- 2 再次按 **OK** 或 ► 按鈕。
按 ▲ 或 ▼ 按鈕選擇 **声音语种**，然後按 **OK** 或 ► 按鈕。



- 3 按 ▲ 或 ▼ 按鈕選擇所需的語言。



- 若要預設聲道語言為光碟錄製時的初始語言，請選擇 **初其化**。
- 若清單中沒有您需要的語言，請選擇 **其他**。

- 4 按 **OK** 按鈕。

■ 使用字幕語言

- 1 在停止模式下按 **MENU** 按鈕。
按 ▲ 或 ▼ 按鈕選擇 **DVD** 然後按 **OK** 或 ► 按鈕。



- 2 再次按 **OK** 或 ► 按鈕。
按 ▲ 或 ▼ 按鈕選擇 **字幕语种**，然後按 **OK** 或 ► 按鈕。



- 3 按 ▲ 或 ▼ 按鈕選擇所需的語言。

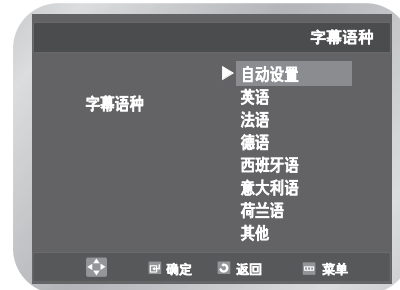

- 若要字幕語言與所選的音頻語言相同，請選擇 **自動設置**。
- 若清單中沒有您需要的語言，請選擇 **其他**。

- 4 按 **OK** 按鈕。



註

- 有些光碟可能不包含您選擇的初始語言，在這種情況下光碟將使用其原來的語言設定。

設定音頻選項

- 1 在停止模式下按 **MENU** 按鈕。
按 ▲ 或 ▼ 按鈕選擇 **DVD**，然後按 **OK** 或 ► 按鈕。



- 2 按 ▲ 或 ▼ 按鈕選擇 **声音设置**，然後按 **OK** 或 ► 按鈕。



- 3 會顯示 **声音设置** 選單。



- 4 按 ▲ 或 ▼ 按鈕選擇所需項目。

- 5 按 **OK** 或 ► 按鈕選擇所需選項。

杜比數碼輸出 (Dolby Digital Out)

- **PCM**：轉換為 PCM (雙聲道) 音頻。
使用「模擬音頻輸出」時請選擇 PCM。
- **Bitstream (比特流)**：轉換為「杜比數碼比特流」(5.1 聲道)。使用「數碼音頻輸出」時請選擇 Bitstream。



請務必選擇正確的數碼輸出，否則將聽不到聲音。

註

MPEG-2 數碼輸出 (MPEG-2 Digital Out)

- **PCM**：轉換為 PCM (雙聲道) 音頻。
使用「模擬音頻輸出」時請選擇 PCM。
- **Bitstream (比特流)**：轉換為「MPEG-2 數碼比特流」(5.1 聲道或 7.1 聲道)。使用「數碼音頻輸出」時請選擇 Bitstream。

DTS

- **关**：不輸出數碼訊號。
- **开**：僅透過數碼輸出輸出 DTS 比特流。
連接 DTS 解碼器時請選擇 DTS。

動態壓縮 (Dynamic Compression)

- **开**：選擇動態壓縮。
- **关**：選擇標準範圍。

PCM 向下取樣 (PCM Down Sampling)

- **开**：在連接播放機的放大器不支援 96KHz 時請選擇此項。這樣，96KHz 的訊號將向下轉換為 48KHz。
- **关**：在連接播放機的放大器支援 96KHz 時請選擇此項。這樣，所有訊號將在不發生任何改變的情況下輸出。



在設定過程中，欲使 **DVD** 選單消失或返回選單畫面，請按「RETURN」(返回) 或 ◀ 按鈕。

註

- 在 Dolby Laboratories (杜比實驗室) 授權下製造。「Dolby」與雙 D 符號為 Dolby Laboratories (杜比實驗室) 的商標。
- 「DTS」與「DTS Digital Out」為 Digital Theater Systems, Inc 的商標。

設定顯示選項

- 1 在停止模式下按 **MENU** 按鈕。
按 ▲ 或 ▼ 按鈕選擇 **DVD**，然後按 **OK** 或 ► 按鈕。



- 2 按 ▲ 或 ▼ 按鈕選擇 **顯示設置**，然後按 **OK** 或 ► 按鈕。



- 3 按 ▲ 或 ▼ 按鈕選擇 **顯示比例**，然後按 **OK** 或 ► 按鈕。



- 4 按 ▲ 或 ▼ 按鈕選擇所需項目，然後按 **OK** 按鈕選擇所需選項。

電視畫面 (TV Aspect)

您可以根據您的電視類型調整螢幕設定 (長寬比)。

- **4:3 信箱模式 (4:3 Letter Box) :**
選擇此項時，即使您的電視機只有 4:3 長寬比的螢幕也可以完整觀看 DVD 支援的 16:9 的畫面。這時，在螢幕的上方和下方會出現黑色條狀背景。
- **4:3 全景模式 (4:3 Pan Scan) :**
選擇此項時，可在傳統尺寸的電視上全螢幕觀看 16:9 畫面的中間部分。(最左邊和最右邊的電影畫面將被剪除。)
- **16:9 寬銀幕模式 (16:9 Wide) :**
您可以在闊螢幕電視上觀看完整的 16:9 畫面。

亮度 (Black Level)

調整螢幕的亮度。(開 / 關)

NTSC 光碟輸出 (NTSC Disc Output)

若螢幕只有一個 NTSC 視頻輸入請選擇「NTSC」。否則的話，您可以選擇保留「PAL60」。

設定家長指引

「家長指引」功能配合已標註觀看類別的 DVD 可讓您限制家庭成員觀看的 DVD 類型。光碟的類別最多有 8 種。

- 1 在停止模式下按 **MENU** 按鈕。
按 **▲** 或 **▼** 按鈕選擇「DVD」，然後按 **OK** 或 **▶** 按鈕。
按 **▲** 或 **▼** 按鈕選擇 **父母鎖定**。



- 2 按 **OK** 或 **▶** 按鈕。
會顯示 **使用密碼** 選單。



- 3 若要使用密碼，請再次按 **OK** 或 **▶** 按鈕。
會顯示 **輸入密碼** 選單。
按數字按鈕輸入您的密碼。



會顯示 **再次輸入密碼** 選單以確認該密碼。



- 4 再次輸入您的密碼。
使用密碼 將設為 **是** 並顯示 **父母鎖定** 選單。
DVD-VCR 已被鎖定 (🔒)。



■ 設定類別

5 按 ▲ 或 ▼ 按鈕選擇 **父母鎖定**，然後按 **OK** 或 ► 按鈕。



6 按 ▲ 或 ▼ 按鈕選擇所需類別 (如 **級別 6**)。

按 **OK** 或 ► 按鈕。

• 那麼，包含類別 7 內容的光碟將不能播放。



■ 更改密碼

5 按 ▲ 或 ▼ 按鈕選擇 **修改密碼**，然後按 **OK** 或 ► 按鈕。



6 會顯示 **輸入新密碼** 畫面。
按數字按鈕輸入您的密碼。



會顯示 **再次輸入密碼** 畫面以確認該密碼。



7 再次輸入您的密碼。

• 在設定過程中，如何使 DVD 選單消失或返回選單畫面；

按 **「RETURN」(返回)** 或 ◀ 按鈕。

• 若忘記了密碼，請參閱「疑難排解指南」中的「忘記密碼」部分 (參閱第 68 頁)。

DivX(R) 註冊

請使用您的註冊碼為本機註冊 DivX(R) Video On Demand service (DivX(R) 視頻自選服務)。這樣，您就可以租用和購買使用 DivX(R) Video On Demand (DivX(R) 視頻自選) 格式的視頻產品。欲瞭解更多詳情，請瀏覽網站 www.divx.com/vod。

- 1 在停止模式下按 **MENU** 按鈕。
按 **▲** 或 **▼** 按鈕選擇 **DVD**。
會顯示 **DVD 設置** 選單。



- 2 按 **OK** 或 **▶** 按鈕。
按 **▲** 或 **▼** 按鈕選擇 **DivX(R) 註冊**。



- 3 按 **OK** 或 **▶** 按鈕。
會出現以下所示訊息。

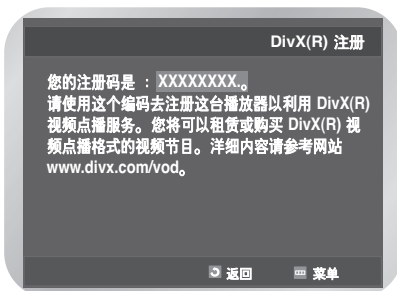

DivX、DivX Certified 及相關標誌均為 DivXNetworks, Inc 的商標並經授權使用。



韌體升級

在進行更新之前，請先閱讀以下資訊。

- 1 以下事項可能會干擾更新程序並可能對 DVD-VCR 造成永久性損壞。
 - 拔下電源線。
 - 停電。
 - 光碟上有灰塵或刮痕。
 - 程序處理過程中打開托盤。

- 2 播放僅支援「英文字幕」。
若您有任何疑難或問題，請儘管聯絡您附近的三星維修中心和代理商。

DivX(R) 功能表

- 由於播放功能受檔案格式、錄製條件和錄製方式等因素限制，可能會無法播放 DivX 光碟。
- 沒有交叉結合的視頻檔案僅支援音頻或視頻。
- 確定 DivX 光碟格式沒有錯誤。
- 僅在螢幕尺寸為 720X480 (寬 x 高) 像素或更小時方可正常作業。
- 支援最長為 65 個字元的 DivX 光碟字幕。
- 不支援的字幕內容會以星號 (*) 表示。

DivX 可分為「視頻」和「音頻」。

支援的 CODEC 格式	DivX3, DivX4, DivX5 (GMC 1WP)
支援的檔案格式	*.avi, *.mpeg
支援的音頻格式	AC3, MP3, WMA
支援的字幕格式	*.SMI, *.SRT, *.SUB

■ 如何製作更新光碟

使用以下設定將已下載的檔案寫入空白的 CD-R 光碟中。

- 1 從三星網站下載軟體更新檔案。
(<http://www.samsung.com/Support/ProductSupport/Download/index.aspx>) 查看機身後部的 DVD-VCR 型號名稱之後，使用「**Search Your Model/Name**」(搜尋型號/名稱)視窗下載檔案。

- 2 使用您電腦上的 CD-R 光碟機將該檔案寫入光碟中。
軟體更新檔案名稱：**sam98c-b.rom**
請勿變更該檔案名稱。
否則，DVD-VCR 將無法辨識該更新 CD-R 光碟。



註

- 建議的應用程式
 - Nero Burning、Easy CD Creator 等
- 選項
 - Multisession (多段燒錄) ; No Multisession (一次燒錄)
 - CD close (終結 CD) 或 Finalized CD (結束 CD)
- 爲了提高光碟的可播放性，可以將一個空檔案 (大於 100MB) 與更新檔案一起寫入 CD-R (而不是 CD-RW)。
(空檔案可用作除 jpg、mp3 和 wma 檔案之外的其他任何類型的檔案。建議用 Zip 檔案格式。)

■ 更新步驟

- 1 放入帶有軟體更新的更新 CD-R 光碟。
更新光碟的載入大約需時 30 秒。

- 2 在螢幕的左上方會出現「READING」(讀取) 提示訊息。

READING

- 3 接著，在韌體更新過程中會於相同位置出現「ERASE」(清除) 及「WRITE」(寫入) 提示訊息並持續約 40 秒。

ERASE
RETR 〰

- 4 在更新順利完成時，會出現「DONE」(完成) 提示訊息。

DONE
RETR 〰

- 5 更新完成後，您需要在裝置開啓時按一下「OPEN/CLOSE」(開啓/關閉) 按鈕關閉裝置電源並彈出更新光碟。

- 6 韌體更新完畢。開啓您的播放機便可觀賞 DivX 影片。

Code Ver : XXXXXXXXX
Servo Ver : XXXXXXXXX

- 欲查看上述的新版本，請打開托盤再按「INFO.」(資訊) 按鈕。



註

- 取決於具體版本，畫面可能會有所不同，恕不另行通知。

特殊播放功能

在 DVD/CD 播放過程中，您可以選擇以下特殊播放選項。
欲恢復正常播放，請按 **▶||** 按鈕。

■ 靜止

播放時按 **▶||** 按鈕。

- 畫面靜止並產生靜音效果。
- 欲恢復播放，請按 **▶||** 按鈕。
- 若在靜止模式下持續 5 分鐘，播放機會自動停止。

■ 幀進 (步進)

在播放模式下，按遙控器上的「F.ADV/STEP」(幀進/步進) 按鈕即可逐幀前進。

- 在幀進模式下不會聽到聲音。
- 按 **▶||** 按鈕恢復正常播放。



- 幀進操作的方向只能向前。

■ 快進/快退

在播放 CD 或 DVD 光碟時，按 **◀◀** 或 **▶▶** 按鈕可以實現光碟中章節/曲目的快進和快退。

- 按「Skip Forward」(快進)(**▶▶**) 會跳至下一個章節/曲目。
- 按「Skip Back」(快退)(**◀◀**) 會跳至當前章節/曲目的開頭位置。
- 再次按 **◀◀** 按鈕會跳至上一個章節/曲目的開頭位置。

■ 向前搜尋/向後搜尋

在播放光碟時，按住 **◀◀** 或 **▶▶** 按鈕可以按 2X - 4X - 8X - 16X - 32X - 128X 的速度進行向前/向後的可視搜尋。

按 **▶||** 按鈕恢復正常速度。

- CD : 2X - 4X - 8X - 16X - 32X

■ 慢放

在播放過程中，按 **▶||** 按鈕使畫面靜止。然後按 **▶▶** 按鈕按不同速度以慢放方式播放。

- 每按一下該按鈕，慢放速度以正常速度的 1/8、1/4 或 1/2 倍增加。
- 在慢放過程中不會聽到聲音。



- 慢放操作的方向只能向前。對 CD 不能進行慢放操作。

■ 停止/恢復

- 按一下 **■** 按鈕停止播放。欲從停止處恢復播放 DVD/CD，請按 **▶||** 按鈕。

- 按兩下 **■** 按鈕播放將完全停止。此時再按 **▶||** 按鈕，光碟將從頭播放。

使用顯示功能

欲檢視目前的標題、章節/曲目以及計時位置，請在 DVD 播放過程中按「INFO.」(資訊) 按鈕。顯示螢幕還可以用於快速選擇標題、章節/曲目或播放時間。

1 檢視顯示

在 DVD/CD 播放過程中，按「INFO.」(資訊) 按鈕。
 • 欲使該畫面消失，請再次按「INFO.」(資訊) 按鈕。

DVD



VCD



CD



2 使用 ▲ 或 ▼ 按鈕選擇所需項目。

3 使用 ◀ 或 ▶ 按鈕進行所需設定。
 • 您可以使用遙控器上的數字按鈕直接播放標題、章節或在所需時間開始播放。

4 欲使該畫面消失，請再次按「INFO.」(資訊) 按鈕。



若光碟中包含多個標題，則可用於播放所需標題。

例如，若 DVD 上有多部電影，則可識別每部電影。一張 DVD 光碟可能包含多個不同標題。例如，若光碟包含四部不同的電影，每部電影均可視為一個標題。



大部分 DVD 光碟均被錄製成多個章節以便您快速找到特定的位置。

Each Title on a DVD 上的每個標題通常會被分為多個章節 (類似於音頻 CD 上的曲目)。



可讓您從指定時間開始播放電影。



指示電影音軌的語言。例如，音軌以英文 5.1 聲道播放。

DVD 光碟可以包含多達八個音軌。



指示光碟的可用字幕語言。

您可以選擇字幕語言或關閉螢幕上的字幕。DVD 光碟可以包含多達 32 種不同的字幕。



僅使用兩個前置喇叭可以產生環繞聲效果。



■ 在 VCD 2.0 模式 (選單開啓) 下，此功能無法使用。在 VCD 2.0 模式下使用 **光盘菜单** 按鈕選擇開啓或關閉選單。

調節寬高比 (EZ View)



此功能取決於光碟類型而有所不同。

■ 使用長寬比播放 (DVD)

- 1 按「EZ VIEW」按鈕。
 - 反複按該按鈕可以改變畫面大小。
 - 畫面縮放模式的動作取決於 DVD 選單中的初始畫面設定值而有所不同。
 - 欲確保「EZ VIEW」按鈕的正確作業，您應該在初始設定中設定正確的長寬比。

■ 若使用 16:9 電視

播放 16:9 長寬比的光碟

- **寬銀幕 (Wide Screen)**
以 16:9 的長寬比播放 DVD 標題的內容。
- **屏幕适合 (Screen Fit)**
畫面頂部和底部的部分會被截除。在播放 2.35:1 長寬比的光碟時，畫面頂部和底部的黑邊會消失。圖像會垂直伸展。(取決於光碟類型而定，黑邊可能不會完全消失。)
- **缩放适合 (Zoom Fit)**
畫面頂部、底部、左側和右側會被截除，而畫面的中央部分會放大顯示。

播放 4:3 長寬比的光碟

- **正常宽度 (Normal Screen)**
以 16:9 的長寬比播放 DVD 標題的內容。圖像會水平伸展。
- **屏幕适合 (Screen Fit)**
畫面頂部和底部的部分會被截除並出現全螢幕顯示。圖像會垂直伸展。
- **缩放适合 (Zoom Fit)**
畫面頂部、底部、左側和右側部分會被截除，而畫面的中央部分會放大顯示。

■ 若使用 4:3 電視

播放 16:9 長寬比的光碟

- **4:3 信箱模式 (4:3 Letter Box)**
以 16:9 的長寬比播放 DVD 標題的內容。畫面頂部和底部的黑邊會消失。
- **4:3 全畫面模式 (4:3 Pan Scan)**
畫面左側和右側部分會被截除，並以 16:9 的畫面顯示中央部分。
- **屏幕适合 (Screen Fit)**
畫面頂部和底部的部分會被截除並出現全螢幕顯示。圖像會垂直伸展。
- **缩放适合 (Zoom Fit)**
畫面頂部、底部、左側和右側部分會被截除，而畫面的中央部分會放大顯示。

播放 4:3 長寬比的光碟

- **正常屏幕 (Normal Screen)**
以 4:3 的長寬比播放 DVD 標題的內容。
- **屏幕适合 (Screen Fit)**
畫面頂部和底部的部分會被截除並出現全螢幕顯示。圖像會垂直伸展。
- **缩放适合 (Zoom Fit)**
畫面頂部、底部、左側和右側部分會被截除，而畫面的中央部分會放大顯示。

選擇字幕語言

某些 DVD 會提供一種或多種語言的字幕。
您可以使用 **字幕语种** 按鈕快速檢視並變更設定值。

- 1 播放時，按 **字幕语种** 按鈕。



- 2 按 ◀ 或 ▶ 按鈕選擇所需的字幕語言。
• 預設值為 **关**。

- 3 按 ▲ 或 ▼ 按鈕選擇 **开**。



- 欲使選單列消失，請再次按 **字幕语种** 按鈕。

-  註
- 字幕語言會以縮寫詞顯示。
 - 此功能取決於光碟上的編碼而定，有些 DVD 上可能無法使用。
 - DVD 光碟可以包含多達 32 種字幕語言。
 - 欲瞭解如何在每次播放 DVD 時使用相同的字幕語言，請參閱第 43 頁的「設定語言功能」。

選擇音頻語言

某些 DVD 上有多種可用的語言/音頻設定選項，如 Dolby Digital 5.1、Dolby Pro Logic 或 LPCM 2 Channel 音頻。您可以使用「**AUDIO**」(声音语种) 按鈕快速檢視並選擇光碟上可用的選項。

- 1 播放時，按 **声音语种** 按鈕。

DVD



VCD, CD



- 按 ◀ 或 ▶ 按鈕選擇左聲道或右聲道。

- 2 按 ◀ 或 ▶ 按鈕選擇所需語言或 DVD 上的音頻設定。
• 語言會以縮寫詞顯示，例如 **ENG** 代表英文。

-  註
- 此功能取決於光碟上的編碼而定，有些 DVD 上可能無法使用。
 - DVD 光碟可以包含多達 8 種音頻語言。
 - 欲瞭解如何在每次播放 DVD 時使用相同的音頻語言，請參閱第 43 頁的「設定語言功能」。

改變鏡頭視角

某些 DVD 電影可在播放同一個場景時提供多種鏡頭視角。
欲啟動該功能，請按「ANGLE」(視角) 按鈕。

- 1 若正在觀看的 DVD 擁有多種可用的視角，則會看到視角圖示。
- 2 螢幕上出現視角圖示時，按「ANGLE」(視角) 按鈕即可查看視角選單。



- 3 按 ◀ 或 ▶ 按鈕選擇要觀看的鏡頭視角。

縮放

- 1 播放時，按 MENU 按鈕。
按 ▲ 或 ▼ 按鈕選擇 功能，然後按 OK 或 ▶ 按鈕。
會顯示 功能 選單。



- 2 按 ▲ 或 ▼ 按鈕選擇 DVD 功能，然後按 OK 或 ▶ 按鈕。
- 3 按 ▲ 或 ▼ 按鈕選擇 畫面放大，然後按 OK 或 ▶ 按鈕。



- 4 按 ▲、▼ 或 ◀、▶ 按鈕選擇要放大的畫面部分，然後按 OK 按鈕。

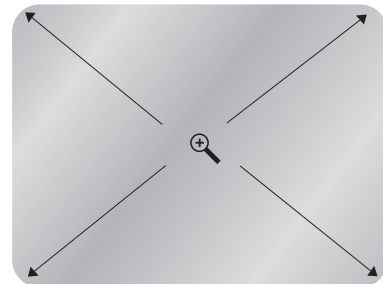

- 按 OK 按鈕以 2X/4X/2X 標準的順序放大。

■ 取決於光碟而定，縮放功能可能無法使用。

註

書籤

可以在指定 DVD/ VCD 中插入多達三個書籤，讓您快速跳至喜愛的場景或歌曲。

- 1 播放時，按「MARK」(書籤) 按鈕。



- 2 按 ◀ 或 ▶ 按鈕選擇三個書籤保留位置字元 (- - -) 的其中一個。
播放 DVD 直至到達要設定書籤的場景，然後按 OK 按鈕。保留位置字元 (-) 會變為一個數字 (1、2 或 3)。



- 您可以繼續設定多達三個書籤。完成時按「MARK」(書籤) 按鈕。

■ 返回設定書籤的場景

- 1 播放時，按「MARK」(書籤) 按鈕。
- 2 按 ◀ 或 ▶ 按鈕選擇所需的書籤。
- 3 按 ▶|| 按鈕播放已設定書籤的場景。

■ 清除書籤

- 1 播放時，按「MARK」(書籤) 按鈕。
- 2 按 ◀ 或 ▶ 按鈕選擇所需的書籤。
- 3 按「CLEAR」(清除) 按鈕播放已設定書籤的場景。
• 再次按「MARK」(書籤) 按鈕退出書籤選單。



註

- 最多可以同時設定三個場景書籤。
- 在 VCD 2.0 模式 (選單開啓模式) 下，此功能無法使用。
- 在 VCD 2.0 模式下使用「DISC MENU」(光盘菜单) 按鈕選擇開啓或關閉選單。
- 取決於光碟而定，書籤功能可能無法使用。

重複播放章節/標題

您可以重複播放單個章節或一個完整標題。

- 1 在播放模式下按「REPEAT」(重複播放) 按鈕開啓重複播放選單。
會顯示目前的重複播放模式。

- 2 按 ◀ 或 ▶ 按鈕選擇 章節 / 標題。
按 OK 按鈕重複播放目前的章節/標題。

DVD



VCD、CD



- 若正在播放 VCD/CD，則選單會顯示 軌迹 而不是 章節。

■ 取消章節/標題

- 1 按「REPEAT」(重複播放) 按鈕開啓重複播放選單。

- 2 按 ◀ 或 ▶ 按鈕選擇 關，然後按 OK 按鈕。

DVD



VCD、CD



- 按「CLEAR」(清除) 按鈕即可停止重複播放。

A-B 重複播放

A-B 重複播放功能可讓您重複播放 DVD 或 VCD/CD 上指定的區段。欲啟動該功能，請標記要觀看的區段之開始位置 (A) 和結束位置 (B)。

- 1 在播放模式下按「REPEAT」(重複播放) 按鈕，然後按 ◀ 或 ▶ 按鈕選擇 A。

DVD



VCD, CD



- 2 在要重複播放的區段之開始位置 (A 點) 按 OK 按鈕。

B 會處於選擇狀態。

DVD



VCD, CD



- A-B 重複播放的最短時間是 5 秒。

- 3 在要重複播放的區段之結束位置 (B 點) 再次按 OK 按鈕。
該區段會開始循環重複播放。

取消 A-B 重複播放

- 1 按「REPEAT」(重複播放) 按鈕開啓重複播放選單。

- 2 按 ◀ 或 ▶ 按鈕選擇 关, 然後按 OK 按鈕。

DVD



VCD, CD

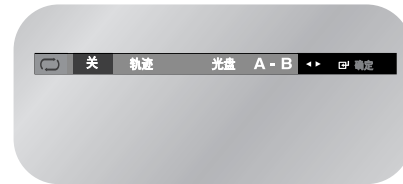

- 按「CLEAR」(清除) 按鈕即可停止重複播放。



註

- 在 VCD 2.0 模式 (選單開啓模式) 下, 此功能無法使用。
- 在 VCD 2.0 模式下使用「DISC MENU」(光盘菜单) 按鈕選擇開啓或關閉選單。

MP3/WMA 播放

若將 MP3/WMA 光碟放入 DVD-VCR, 則會看見資料夾目錄。

MP3/WMA 播放功能

- 按 ▲ 或 ▼ 按鈕選擇所需的音樂資料夾, 然後按 OK 按鈕。



- 可以同時顯示多達 8 個音樂資料夾。若光碟上含有多於 8 個資料夾, 請按 ▼ 按鈕顯示它們。

- 再次按 ▲ 或 ▼ 按鈕選擇音樂資料夾。按 OK 按鈕開始播放音樂檔案。

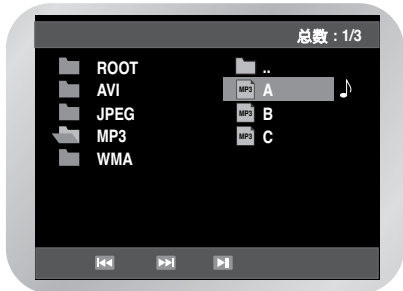

重複播放

- 在播放模式下按「REPEAT」(重複播放) 按鈕可以連續收聽音樂, 再次按該按鈕即可取消。



CD-R MP3/WMA 光碟

播放 CD-R/MP3 或 WMA 光碟時, 請遵循上述所有關於 CD-R 的建議以及以下註解:

您的 MP3 或 WMA 檔案必須為 ISO 9660 或 JOLIET 格式。

ISO 9660 格式和 Joliet MP3 或 WMA 檔案與微軟公司的 DOS 和 Windows 系統以及蘋果公司的 Mac 系統相容。這是應用最廣泛的兩種格式。

在為 MP3 或 WMA 檔案命名時, 請勿使用超過 8 個字元, 並以「.mp3」或「.wma」作為副檔名。

一般的名稱格式為:「標題.mp3」或「標題.wma」。在構成標題時, 請確保使用 8 個以內的字元, 名稱中不能有空格, 並避免使用特殊符號 (包括 :./\,=,+)

製作 MP3 檔案時, 解壓縮傳輸率至少為 128Kbps。

MP3 檔案的音質主要取決於您選擇的壓縮/解壓縮率。將 CD 音質的檔案轉換為 MP3 格式時, 要求的模擬/數碼取樣率至少為 128Kbps 且不高於 160Kbps。但是, 選擇更高的取樣率時 (例如 192Kbps 或以上), 音質幾乎不會提高。相反地, 解壓縮率低於 128Kbps 的檔案將無法正常播放。

製作 WMA 檔案時, 解壓縮傳輸率至少為 64Kbps。

WMA 檔案的音質主要取決於您選擇的壓縮/解壓縮率。將 CD 音質的檔案轉換為 WMA 格式時, 要求的模擬/數碼取樣率至少為 64Kbps 且不高於 192Kbps。相反地, 解壓縮率低於 64Kbps 或高於 192Kbps 的檔案將無法正常播放。

請勿複製受版權保護的 MP3 檔案。

某些「加密」檔案使用加密技術和程式碼保護, 以防止非法複製。這些檔案類型包括: Windows MediaTM (微軟公司的註冊商標) 和 SDMITM (SDMI Foundation 公司的註冊商標)。您不可以複製這些檔案。

重要事項:

上述建議不能作為 DVD 播放器可以播放 MP3 錄音的保證, 也不能作為音質的保證。您應該注意, 在 DVD 播放器上播放這些檔案時, 由於 CD-R 上的某些 MP3 檔案製作技術和方法, 可能無法實現最佳播放效果 (音質降低, 或有時播放器無法讀取這些檔案)。

程式播放與隨機播放 (CD/MP3/WMA)

您可以隨機或按所需的順序收聽歌曲。

■ 程式播放

- 1 在停止模式下按「MODE」(模式) 按鈕。
按 ◀ 或 ▶ 按鈕選擇 **编程**。
按 OK 按鈕。



- 2 按 ▲▼, ◀/▶ 按鈕選擇要新增至程式的首個曲目。
按 OK 按鈕。
選擇號碼會顯示於 **节目顺序** 方塊中。



- 3 按 ▶|| 按鈕。
光碟會以程式化的順序播放。

■ 取消程式播放

播放時, 按「CLEAR」(清除) 按鈕。

■ 隨機播放

- 1 在停止模式下按「MODE」(模式) 按鈕。
- 2 按 ◀ 或 ▶ 按鈕選擇 **随机**。
按 OK 按鈕。
光碟會以隨機順序播放。

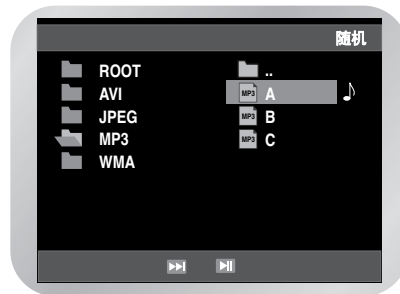

- 取決於光碟而定, 编程 或 随机 播放功能可能無法使用。
- 欲恢復標準播放, 請按「CLEAR」(清除) 按鈕。

圖片光碟播放

若將圖片 (JPEG) 光碟放入 DVD-VCR, 則會看見資料夾目錄。

- 按 ▲ 或 ▼ 按鈕選擇要檢視的圖片, 然後按 OK 按鈕。
會顯示所選的圖片。



- 按 I◀◀ 或 ▶▶I 按鈕顯示上一幅或下一幅圖片。

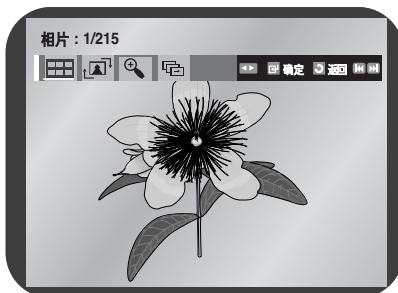

- 註
- 若在 10 秒之內未按遙控器上的任何按鈕, 則選單列會消失。按遙控器上的 **光盘菜单** 顯示選單列。

相冊模式 (Album Mode)

按 ◀ 或 ▶ 按鈕進行選擇 。
按 OK 按鈕。
會顯示影集模式。



- 按 ▲/▼, ◀/▶ 按鈕選擇所需的圖片, 然後按 OK 按鈕。
會顯示所選的圖片。
- 按 I◀◀ 或 ▶▶I 按鈕顯示上 6 幅或下 6 幅圖片。

旋轉 (Rotation)

按 ◀ 或 ▶ 按鈕進行選擇 。
每次按 OK 按鈕時, 圖片均會以順時針方向旋轉 90 度。

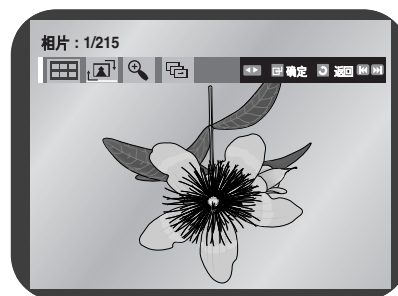

画面放大 (Zoom)

按 ◀ 或 ▶ 按鈕進行選擇 。
每次按 OK 按鈕時, 圖片均會放大, 最多高達 4X。
(Normal (標準) → 2X → 4X → Normal (標準))



■ 放映幻灯片 (Slide Show)

按 ◀ 或 ▶ 按鈕進行選擇 .

按 **OK** 按鈕。

這 3 個圖示代表不同的間隔時間。

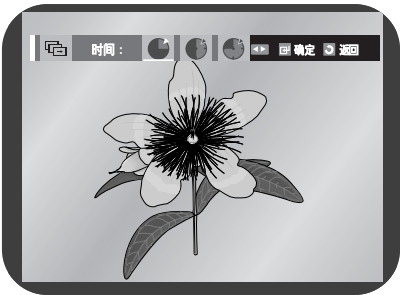
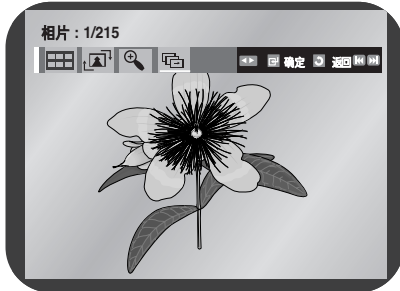

按 ◀ 或 ▶ 按鈕選擇其中一個。

按 **OK** 按鈕。



- 圖片以 6 秒的間隔時間自動變更。
- 圖片以 12 秒的間隔時間自動變更。
- 圖片以 18 秒的間隔時間自動變更。

- 取決於檔案大小而定，影像之間的時間可能比本手冊中說明的時間更長或更短。

■ CD-R JPEG 光碟



- 僅可播放以「.jpg」和「.JPG」為副檔名的檔案。
- 若光碟沒有關閉，則開始播放需要更長時間且不會播放錄製的所有檔案。
- 僅可播放含有以 ISO 9660 或 Joliet 格式製作的 JPEG 檔案之 CD-R 光碟。
- JPEG 檔案的名稱不可超過 8 個字元，也不可包含空格或特殊符號 (. / = +)。
- 僅可播放連續寫入的多段光碟。若多段光碟中有空白的區段，則光碟僅可播放至該空白區段處。
- 播放 Kodak 圖片光碟時，僅可播放圖片資料夾中的 JPEG 檔案。
- 對於 Kodak 圖片光碟以外的其他圖片光碟，開始播放需花費更長時間，或者完全無法播放。

DivX/MPEG4 播放

- 放入光碟後，會顯示光碟的檔案結構。取決於檔案格式而定，每個檔案旁邊會出現不同的圖示。
 和  檔案會反白顯示。
 使用 **▲** 或 **▼** 按鈕選擇電影檔案，然後按 **OK** 或 **▶||** 按鈕。
 結果：顯示「Reading Index.....」（正在讀取索引.....）訊息時，請稍候片刻。會播放電影。



若顯示「Codec. Not Supported」（Codec. 不受支援）訊息，則無法播放所選的檔案。

- 在觀看電影時，欲瀏覽到特定時間，請按「INFO.」（資訊）鍵。
 會顯示目前檔案（ 或 ）的檔案格式和時間資訊。
- 使用遙控器上的數字鍵輸入時間，即可跳至影片中的相應時間。



DivX/MPEG4 特殊播放功能

播放 DivX/MPEG4 時，您可以從下列特殊播放選項中進行選擇。欲恢復正常播放，請按 **▶||** 按鈕。

- 靜止**
 在播放期間按遙控器上的 **▶||** 按鈕。
 - 畫面會靜止，音頻會靜音。
 - 欲恢復播放，請按 **▶||** 按鈕。
 - 若播放器處於靜止模式的時間超過 5 分鐘，則會自動停止。
- 幀進（步進）**
 在播放模式中，按遙控器上的「F.ADV/STEP」（幀進/步進）按鈕可以逐幀前進。
 - 在幀進模式下，音頻會處於靜音狀態。
 - 按 **▶||** 按鈕可繼續標準播放。

 註
 ■ 幀進僅在快進狀態下可用。

- 慢動作**
 播放時，按 **▶||** 按鈕使影像靜止。然後使用搜尋 **▶▶** 以不同速度進行慢動作播放。
 - 每按一下會使慢動作播放的速度增加為標準速度的 1/8、1/4 或 1/2。
 - 在慢動作播放期間，音頻會處於靜音狀態。
 - 取決於光碟情況而定，搜尋功能可能會無法使用。

- 停止/恢復**
 - 按一下 **■** 按鈕停止播放。欲從光碟停止處恢復 DivX/MPEG4 播放，請按 **▶||** 按鈕。

5 畫面放大

播放時，按遙控器上的 **MENU** 按鈕。然後按 ▲ 或 ▼ 按鈕選擇 **功能** 選項，然後按 **OK** 或 ► 按鈕。會顯示 **功能** 選單。



- 按 ▲ 或 ▼ 按鈕選擇 **DVD 功能**。
- 按 **OK** 或 ► 按鈕。



- 按 ▲ 或 ▼ 按鈕選擇 **画面放大**，然後按 **OK** 按鈕。

自動縮放比例：CIF(100kbps)~D1(784kbps) 解析度。若檔案解析度較低，則會自動放大 2 倍。從而使您可以觀看更大的畫面。

使用卡拉 OK 功能 (DVD)

- 1 按「**STANDBY/ON**」(待機/開啓) 按鈕並放入卡拉 OK 光碟。
- 2 將麥克風連接至 MIC1 或 MIC2 插孔。
 - 卡拉 OK 模式則會轉換至「开」模式。
 - 拔下麥克風會使卡拉 OK 模式自動轉換至「关」模式。
- 3 調節麥克風音量和回聲等級。
- 4 跟隨伴奏進行演唱。

■ 操作順序

- 1 將混合音頻輸出端子連接至電視或放大器。
- 2 將麥克風連接至麥克風插孔。連接麥克風之後，則可使用卡拉 OK 功能。

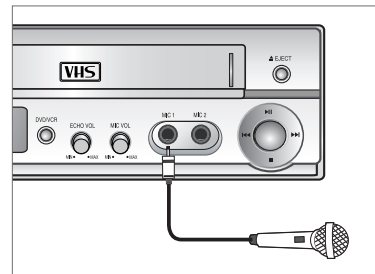

按鍵控制 (DVD)

1 播放包含所需歌曲的卡拉 OK 光碟。
按「KARAOKE」(卡拉 OK) 按鈕或 音调控制 按鈕。

2 按 ◀/▶ 按鈕選擇 音调控制, 然後按 OK 按鈕。



3 按 ◀/▶ 按鈕變更為所需音調。

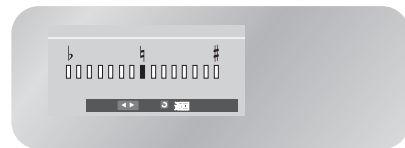

- 每次下降半級, 共可下降 7 級。
- 原始級。
- 每次上升半級, 共可上升 7 級。



註

- 若在使用卡拉 OK 功能時聽見回聲 (振鳴聲或噪聲), 請使麥克風遠離喇叭, 或者調低麥克風或喇叭的音量。
- 播放 MP3、WMA、DTS 和 LPCM 光碟時, 卡拉 OK 功能不起作用。
- 連接麥克風之後, 數碼輸出無法工作。
- 若將麥克風連接至 VCD 2.0, 則播放會自動選擇為「選單關閉」模式。
- 麥克風聲音僅可從模擬音頻輸出輸出。

預定歌曲 (DVD)

該功能用於透過使用卡拉 OK 功能提前預定所需歌曲。

■ 預定順序

1 播放包含所需歌曲的卡拉 OK 光碟。
按「KARAOKE」(卡拉 OK) 按鈕。

2 按 ◀/▶ 按鈕選擇 預約, 然後按「ENTER」(確認) 按鈕。



3 在閃爍部分 (--) 輸入所需歌曲的編號 (曲目或章節編號)。您可以預定多達 10 首歌曲。



- 在播放歌曲時, 若想跳至下一首預定歌曲, 請按「SKIP」(跳過)(▶▶) 按鈕。
- 在播放最後一首歌曲時, 「SKIP」(跳過)(▶▶) 按鈕不起作用。

■ 取消預定

1 按「KARAOKE」(卡拉 OK) 按鈕。

2 按 ◀/▶ 按鈕選擇 預約, 然後按 OK 按鈕。



3 按「CLEAR」(清除) 按鈕取消預定的歌曲。
會先刪除最後預定的歌曲。



註

- 若需要重新預定, 請在閃爍部分輸入歌曲的編號。
- 使用預約功能時「INFO.」(資訊)和「REPEAT」(重複播放)功能無法使用。

人聲功能 (DVD)

- 1 按兩下「KARAOKE」(卡拉 OK) 按鈕則會顯示此畫面。



- 播放 VCD、SVCD 或 CD 時, 僅可選擇「R」(右)、「L」(左)或「关」。

	原声减弱 (VOCAL FADER)	備註 (Remark)
↓	V1	消除聲道 1 的人聲
↓	V2	消除聲道 2 的人聲
↓	V1V2	消除聲道 1 和聲道 2 的人聲
↓	關閉	關閉人聲消除功能 (Vocal Fader Off)

- CD、VCD 卡拉 OK 光碟

	原声减弱 (VOCAL FADER)	備註 (Remark)
↓	R	右側立體聲音樂
↓	L	左側立體聲音樂
↓	關閉	關閉人聲消除功能 (Vocal Fader Off)

引导音乐

木琴和鋼琴的導引旋律可幫助您輕鬆演唱。

評分功能

- 1 按遙控器上的「KARAOKE」(卡拉 OK) 按鈕。
- 2 按相應的▲或▼按鈕選擇「SCORE」(評分) 模式。



- 3 按◀或▶按鈕選擇「SCORE」(評分) 模式「开」。
- 4 歌曲唱完之後會彈出分數。

卡拉 OK 光碟類型

- DVD 卡拉 OK 光碟

聲道	卡拉 OK - 聲道	5 聲道 DVD	2 聲道 DVD
1 聲道	L	左側立體聲音樂	左側立體聲音樂 + 人聲
2 聲道	R	右側立體聲音樂	右側立體聲音樂 + 人聲
3 聲道	M	導引旋律	-
4 聲道	V1	人聲音軌	-
5 聲道	V2	人聲音軌	-

- CVD、VCD、CD 卡拉 OK 光碟

聲道	卡拉 OK - 聲道	CVD	VCD、CD
1 聲道	左側 1 聲道	左側立體聲音樂 + 人聲	左側立體聲音樂
1 聲道	右側 1 聲道	右側立體聲音樂 + 人聲	右側立體聲音樂 + 人聲
2 聲道	左側 2 聲道	左側立體聲音樂	-
2 聲道	右側 2 聲道	右側立體聲音樂	-



註

- 此功能僅可在帶有人聲消除和導引旋律功能的 DVD 卡拉 OK 光碟上工作。



參考資料

技術規格

疑難排解指南 (VCR)

疑難排解指南 (DVD)

- 技術規格.....66
- 疑難排解指南 (VCR)67
- 疑難排解指南 (DVD)68

參考資料

技術規格



常規	額定電壓	交流電 110 - 240V, 50/60Hz
	功耗	19 W
	重量	3.9 Kg
	大小	430mm X 282mm X 82mm
	工作環境溫度	+5°C ~ +40°C
	安裝條件	工作位置：水平， 相對濕度：75% 以下
輸入	視頻輸入 (後)	RCA 插孔：1.0Vp-p (非平衡) 75Ω
	音頻輸入 (後)	RCA 插孔：-8dBm, 47K Ω (非平衡)
	麥克風 (前)	2 個麥克風輸入
輸出	射頻輸出	UHF 21-69
	音頻 (DVD、VCR)	RCA 插孔
	音頻 (僅 DVD)	同軸、RCA 插孔、光纖
	視頻 (DVD、VCR)	RCA 插孔
	視頻 (僅 DVD)	S 視頻輸出 色差輸出：RCA 插孔
VCR	錄影帶格式	VHS 型的視頻錄影帶, S-VHS 型的視頻錄影帶 (播放)
	色彩系統	在 PAL 電視上播放 PAL、MESECAM、NTSC3.58、NTSC4.43 和 NTSC
	調諧系統	B/G、D/K、I、M、B
	視頻訊噪比	43dB 以上 (標準錄製)
	解析度	240 線以上 (標準錄製)
	音頻訊噪比	68dB 以上 (Hi-Fi), 39dB (單聲道)
	音頻頻率特性	20Hz - 20KHz (Hi-Fi)
DVD	光碟	DVD、VCD、CD
	音頻訊噪比	100dB
	音頻動態範圍	95dB

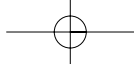

疑難排解指南 (VCR)



在聯絡 Samsung 售後服務中心之前，請執行以下的簡單檢查。

若閱讀以下說明之後仍然無法解決問題，請記下：

- 標在 DVD-VCR 後面的型號和序號
- 保固資訊
- 問題的詳細說明

然後與離您最近的 SAMSUNG 售後服務中心聯絡。

問題	解決方案
無電源	<ul style="list-style-type: none"> ◆ 檢查電源插頭是否已經插入牆上電源插座。 ◆ 是否已按「STANDBY/ON」(待機/開啓)按鈕。
無法插入錄影帶	<ul style="list-style-type: none"> ◆ 錄影帶必須以窗口側向上且安全標籤面對您的方式插入。
無法錄製電視節目	<ul style="list-style-type: none"> ◆ 檢查 DVD-VCR 天線的連接。 ◆ DVD-VCR 調諧器是否正確設定。 ◆ 檢查錄影帶上的安全標籤是否完整。
無法計時錄製	<ul style="list-style-type: none"> ◆ 是否已按「STANDBY/ON」(待機/開啓)按鈕啟動計時器。 ◆ 重新檢查錄製開始/停止時間設定。 ◆ 若在計時錄製期間出現電源故障或斷電，則會取消錄製。
無播放畫面或畫面失真	<ul style="list-style-type: none"> ◆ 檢查所用的錄影帶是否為預錄的錄影帶。
無法收看正常廣播	<ul style="list-style-type: none"> ◆ 檢查調諧器或外部設定。調諧器應該處於開啓狀態。 ◆ 檢查電視或 VCR 天線的連接。
播放時出現雜訊橫條或條紋	<ul style="list-style-type: none"> ◆ 按「TRK」(曲目) (∧ 或 ∨) 按鈕緩解此現象。
在播放期間按 ►► 按鈕時，靜止畫面上有嚴重的「雜訊橫條」條紋。	<ul style="list-style-type: none"> ◆ 取決於錄影帶情況而定，靜止畫面上可能有「雜訊橫條」。在慢動作播放期間按「TRK」(曲目) (∧ 或 ∨) 按鈕緩解此現象。
錄影頭清洗	<ul style="list-style-type: none"> ◆ 若播放不同錄影帶時，畫面質素均較低，則可能是視頻頭需要清洗。這不是常見問題，若未出現此現象，不要隨便清洗視頻頭。清洗視頻頭時，請閱讀隨錄影頭清洗帶提供的所有說明。不正確地清洗錄影頭可能會對視頻頭造成永久性損毀。
若您在將電視調至 DVD-VCR 模式時，電視沒有顯示畫面或出現干擾現象，則可能是 DVD-VCR 輸出頻道與正常的電視傳輸發生衝突。欲防止出現此類現象，您需要按以下方法變更 DVD-VCR 輸出頻道。	<ol style="list-style-type: none"> 1. 從 DVD-VCR 後面標有(天線符號)的插孔中移除天線輸入插頭。 2. 按照「調整電視以使用 DVD-VCR」(參閱第 15 頁)的說明進行操作。 3. 按照「設定 VCR 輸出頻道」(參閱第 22 頁)的說明進行操作，將頻道編號從原始設定值下移幾個頻道(例如：從 36 到 37)。 4. 將天線插頭重新插入 DVD-VCR 後面標有(天線符號)的插孔中。 5. 按照「調整電視以使用 DVD-VCR」(參閱第 15 頁)的說明，重新將電視調至 DVD-VCR 模式。 6. 若此問題仍然存在，請重複步驟 1 至 5，並從原始設定值移離更多頻道。

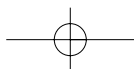

疑難排解指南 (DVD)



問題	解決方案	頁碼
無法播放光碟。	<ul style="list-style-type: none"> ◆ 確保放置光碟光碟時標籤向上。 ◆ 檢查 DVD 的區碼。 ◆ 本機無法播放 CD-ROM、DVD-ROM 等。請放入 DVD 或 CD。 	第 3 頁
5.1 聲道聲音無法再現。	<ul style="list-style-type: none"> ◆ 只有在以下情況下, 5.1 聲道聲音才能再現。 : <ol style="list-style-type: none"> 1) DVD-VCR 播放器與適當的放大器連接。 2) 光碟以 5.1 聲道錄製。 ◆ 檢查播放的光碟上是否有「5.1 ch」(5.1 聲道) 標記。 ◆ 檢查音頻系統是否已連接並正常工作。 	第 12 頁、 第 44 頁
螢幕上出現  圖示。	<ul style="list-style-type: none"> ◆ 此時功能或動作無法使用是因為： <ol style="list-style-type: none"> 1. 受 DVD 的軟體限制。 2. DVD 的軟體不支援該功能 (例如視角轉換)。 3. 目前該功能不可使用。 4. 所要求的標題或章節編號或者搜尋時間超出範圍。 	第 42~61 頁
播放模式與「Setup」(設定) 選單中的選擇不一致。	<ul style="list-style-type: none"> ◆ 若光碟編碼時未加入某些功能, 則在「Setup」(設定) 選單中選擇的相應功能可能無法正常使用。 	第 42~47 頁
無法變更畫面比例。	<ul style="list-style-type: none"> ◆ 畫面比例由 DVD 設定。 	第 45 頁
無聲音。	<ul style="list-style-type: none"> ◆ 確保已在音頻選項選單中選擇正確的數碼輸出。 	第 44 頁
忘記密碼。	<ul style="list-style-type: none"> ◆ 在播放器中沒有光碟的情況下按「STANDBY/ON」(待機/開啓)。同時按前面板的「EZ VIEW」和「COPY」(複製) 按鈕五秒。透過按「STANDBY/ON」(待機/開啓) 按鈕關閉再重新開啓 DVD-VCR。螢幕上會出現提示, 表明已解除鎖定家長指引模式。您現在可以設定等級並變更密碼。 	第 46~47 頁
若遇到其他問題。	<ul style="list-style-type: none"> ◆ 從目錄中找到解釋目前問題的說明書章節, 並按照其中的步驟再試一次。 ◆ 若仍然無法解決問題, 請與離您最近的授權維修中心聯絡。 	

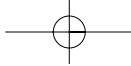

本設備的分銷商是

