

Digital Still Camera**Руководство пользователя/
Устранение неисправностей**

RU

Инструкция по эксплуатации

Перед использованием аппарата внимательно прочтите, пожалуйста, данное руководство и “Для ознакомления в первую очередь” (отдельное руководство) и сохраните их для дальнейших справок.

**Bruksanvisning/
Felsökning**

SE

Bruksanvisningar

Läs noggrant igenom den här bruksanvisningen och det separata häftet ”Läs det här först” innan du börjar använda kameran, och ta sedan vara på bruksanvisningarna för att kunna slå upp saker i framtiden.

Изготовитель: Сони Корпорейшн
Адрес: 6-7-35 Киташинагава,
Шинагава-ку, Токио 141-0001, Япония
Страна-производитель: Япония

Дополнительная информация по данному изделию и ответы на часто задаваемые вопросы могут быть найдены на нашем Web-сайте поддержки покупателей.

Ytterligare information om den här produkten och svar på vanliga frågor återfinns på vår kundtjänsts webbplats.

<http://www.sony.net/>



Напечатано на бумаге, изготовленной на 100% из бумажных отходов, с использованием печатной краски на основе растительного масла без примесей ЛОС (летучих органических соединений).

Tryckt på 100% återvunnet papper med vegetabilisk olje-baserad färg utan lättflyktiga organiska föreningar.

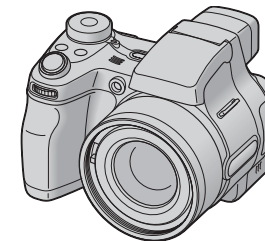

2629895610

**DSC-H1**

Cyber-shot



MEMORY STICK™



“Для ознакомления в первую очередь” (отдельное руководство)

Объясняются операции установки и основные операции выполнения съемки/воспроизведения Вашим фотоаппаратом.

“Läs det här först” (separat häfte)

Beskriver hur man ställer in kameran och använder dess grundfunktioner för tagning/uppspelning.

ПРЕДУПРЕЖДЕНИЕ

Во избежание опасности возгорания или механических повреждений не подвержайте аппарат воздействию дождя или влаги.

**Для покупателей в Европе**

Данное изделие было протестировано и признано удовлетворяющим ограничениям, налагаемым директивой об электромагнитной совместимости по использованию соединительных кабелей длиной менее 3 метров.

Внимание

Электромагнитные поля определенной частоты могут влиять на изображение и звук данного фотоаппарата.

Примечание

Если статическое электричество или электромагнетизм приведет к приостановке на полпути (остановке) передачи данных, перезапустите прикладную программу или подсоедините кабель связи (USB и т.п.) еще раз.

Дата изготовления фотоаппарата

Такой же номер, как и серийный номер фотоаппарата, указан на этикетке со штрих-кодом картонной коробки изделия. Вы можете узнать дату изготовления фотоаппарата, взглянув на обозначение “P/D:”, знаки указанные на этикетке со штрих-кодом картонной коробки.

P/D:XX XXXX
 1 2

1. Месяц изготовления
 2. Год изготовления
- A-0, B-1, C-2, D-3, E-4, F-5, G-6, H-7, I-8, J-9

Утилизация электрического и электронного оборудования (директива применяется в странах Евросоюза и других европейских странах, где действуют системы раздельного сбора отходов)



Данный знак на устройстве или его упаковке обозначает, что данное устройство нельзя утилизировать вместе с прочими бытовыми отходами. Его следует сдать в соответствующий приемный пункт переработки электрического и электронного оборудования. Неправильная утилизация данного изделия может привести к потенциально негативному влиянию на окружающую среду и здоровье людей, поэтому для предотвращения подобных последствий необходимо выполнять специальные требования по утилизации этого изделия. Переработка данных материалов поможет сохранить природные ресурсы. Для получения более подробной информации о переработке этого изделия обратитесь в местные органы городского управления, службу сбора бытовых отходов или в магазин, где было приобретено изделие.

Примечания по использованию Вашего фотоаппарата

Типы карты памяти “Memory Stick”, которые могут использоваться (не прилагаются)

Носителем записи IC, используемым с данным фотоаппаратом, является карта памяти “Memory Stick”.

Существует два типа карты памяти “Memory Stick”.

- “Memory Stick”: Вы можете использовать карту памяти “Memory Stick” в Вашем фотоаппарате.



- “Memory Stick Duo”: Вы можете использовать карту памяти “Memory Stick Duo”, вставляя ее в адаптер Memory Stick Duo.



Адаптер Memory Stick Duo

- Подробные сведения о карте памяти “Memory Stick” см. на стр. 114.

Примечания о никель-металлогидридной батарее

- Зарядите обе прилагаемые никель-металлогидридные батарейки перед использованием фотоаппарата в первый раз. (→ пункт 1 в инструкции “Для ознакомления в первую очередь”)
- Батарейки могут быть заряжены, даже если они не полностью разряжены. Также, даже если батарейки не полностью заряжены, Вы можете использовать частично заряженную емкость батареек.
- Если Вы не собираетесь использовать батарейки в течение длительного периода времени, израсходуйте имеющийся заряд и извлеките их из Вашего фотоаппарата и затем храните их в прохладном, сухом месте. Это необходимо для поддержания функций батареек (стр. 116).

- Подробные сведения о батарейках, которые могут использоваться, см. на стр. 116.

Компенсация за содержание записи не предусмотрена

- Содержание записи не может быть компенсировано, если запись или воспроизведение невозможны из-за неисправности Вашего фотоаппарата или носителя записи и т.п.

Рекомендация резервного копирования

- Для предотвращения потенциальной опасности потери данных всегда следует выполнять копирование (резервирование) данных на другой носитель.

Копирование файлов внутренней памяти

- Если Вы отключите питание путем открывания крышки батареи и т.п. в то время, когда горит лампочка доступа, данные на внутренней памяти могут повреждены. Не забудьте сделать резервную копию данных во избежание потенциального риска потери данных. См. стр. 27 для получения сведений о том, как копировать данные.

Примечания о записи/воспроизведении

- Данный фотоаппарат не является ни пыленепроницаемым, ни брызгозащитным, ни водонепроницаемым. Перед использованием фотоаппарата прочтите раздел “Меры предосторожности” (стр. 119).
- Перед записью одноразовых событий выполните пробную запись, чтобы убедиться в правильной работе фотоаппарата.

- Будьте осторожны, чтобы не подвергать фотоаппарат воздействию влаги. Вода, попадающая внутрь фотоаппарата, может привести к неисправностям, которые в некоторых случаях могут быть неустраняемыми.
- Не направляйте фотоаппарат на солнце или другой яркий свет. Это может привести к непоправимому поражению Ваших глаз. Или же может привести к неисправности Вашего фотоаппарата.
- Не используйте фотоаппарат в местах вблизи генераторов сильных радиоволн или источников излучения. Фотоаппарат может не выполнить запись или воспроизведение надлежащим образом.
- Использование фотоаппарата в местах с повышенным содержанием песка или пыли может привести к неисправности.
- Если произойдет конденсация влаги, удалите ее перед использованием фотоаппарата (стр. 119).
- Не трясите фотоаппарат и не стучите по нему. Помимо неисправности и невозможности выполнять запись изображений, это может привести к непригодности носителя информации или стать причиной сбоя, повреждения или потери данных.
- Перед использованием очистите поверхность вспышки. Выделение тепла от вспышки может привести к тому, что грязь на поверхности вспышки вызовет обесцвечивание поверхности вспышки или же прилипнет к поверхности вспышки, в результате чего освещенность станет недостаточной.

Примечания о экране ЖКД, искателе ЖКД (для моделей с искателем ЖКД) и объективе

- Экран ЖКД и искатель ЖКД изготовлены с помощью чрезвычайно высокопрецизионной технологии, так что свыше 99,99% пикселей предназначено для эффективного использования. Однако, на экране ЖКД и искателе ЖКД могут постоянно появляться мелкие черные и/или яркие точки (белого, красного, синего или зеленого цвета). Появление этих точек вполне нормально для процесса изготовления и никаким образом не влияет на записываемое изображение.
- Попадание на экран ЖКД, искатель или объектив прямого солнечного света в течение длительного времени может быть причиной неисправностей. Помещая фотоаппарат вблизи окна или на открытом воздухе, соблюдайте осторожность.
- Не нажимайте на экран ЖКД. Экран может быть обесцвечен, и это может привести к неисправности.
- При низкой температуре на экране ЖКД может оставаться остаточное изображение. Это не является неисправностью.
- Данный фотоаппарат оснащен приводным вариообъективом. Соблюдайте осторожность, не подвергайте объектив ударам и не прикладывайте к нему силу.

О совместимости данных изображения

- Данный фотоаппарат удовлетворяет стандарту DCF (Design rule for Camera File system) принятому JETA (Japan Electronics and Information Technology Industries Association).
- Воспроизведение изображений, записанных Вашим фотоаппаратом, на другой аппаратуре и воспроизведение изображений, записанных или отредактированных на другой аппаратуре, Вашим фотоаппаратом не гарантируется.

Предупреждение об авторских правах

На телевизионные программы, фильмы, видеоленты и другие материалы может распространяться авторское право. Неправомерная перезапись таких материалов может противоречить положениям закона об авторском праве.

Изображения, используемые в данном руководстве

Фотографии, использованные в данном руководстве в качестве примеров изображений, являются репродуцированными изображениями, а не настоящими изображениями, снятыми с помощью данного фотоаппарата.

Для полного использования цифрового фотоаппарата

Подготовка фотоаппарата и съемка в режиме автоматической регулировки

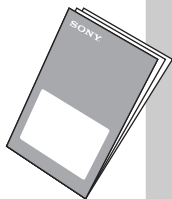

“Для ознакомления в первую очередь” (отдельное руководство)

- 1 Подготовьте батарейки
- 2 Включите фотоаппарат/установите часы
- 3 Вставьте карту памяти “Memory Stick” (не прилагается)
- 4 Выберите размер изображения для использования
- 5 Простая съемка изображений (Режим автоматической регулировки)
Фотосъемка (Выбор сцены)
- 6 Просмотр/удаление изображений

Дальнейшее знакомство с Вашим фотоаппаратом

Данное
руководство

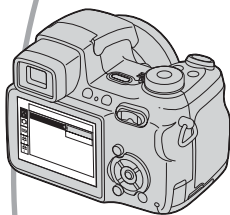

- Выполнение съемки с Вашими любимыми настройками (Программная автоматическая съемка/ Ручная съемка) → стр. 31
- Получение удовольствия от разнообразной съемки/ воспроизведения с использованием меню → стр. 41
- Изменение настроек по умолчанию → стр. 56

Подсоединение Вашего фотоаппарата к ПК или принтеру

Данное
руководство



- Копирование Ваших изображений на компьютер и получение удовольствия от их редактирования разными способами → стр. 71
- Печать изображений посредством подсоединения Вашего фотоаппарата непосредственно к принтеру (только PictBridge-совместимые принтеры) → стр. 89

Оглавление









Примечания по использованию Вашего фотоаппарата.....	3
--	---





Получение удовольствия от фотоаппарата







Основные методы для получения лучших изображений.....	10
Фокусировка – Выполнение успешной фокусировки на объект.....	10
Экспозиция – Регулировка интенсивности освещения	11
Цвет – Об эффектах освещения.....	13
Качество – О “качестве изображения” и “размере изображения”	14
Обозначение частей	16
Индикаторы на экране	20
Изменение экранной индикации.....	25
Количество фотоснимков и время видеосъемки.....	26
Если у Вас нет карты памяти “Memory Stick” (Запись с помощью внутренней памяти)	27
Срок службы батареек и количество изображений, которые можно записать/просмотреть.....	28
Использование шагового регулятора	30
Использование диска переключения режимов	31
Съемка с ручной регулировкой.....	33
Непрерывная съемка.....	39

Использование меню

<i>Использование пунктов меню</i>	41
<i>Пункты меню</i>	42
Меню съемки	43
 (Режим измер)	
WB (Баланс белого)	
ISO	
 (Качеств изобр)	
BRK (Шаг задержки)	
 (Интервал)	
 (Уров. вспышки)	
PFX (Эффекты изобр)	
 (Насыщен)	
 (Контраст)	
 (Резкость)	
 (Установка)	

Меню просмотра	48
 (Папка)	
 (Защитить)	
DPOF	
 (Печатать)	
 (Слайд)	
 (Изм размер)	
 (Поворачив)	
 (Разделить)	
 (Установка)	
Подгонка	

Использование экрана установки

<i>Использование опций установки</i>	<i>56</i>
 Фотоаппарат 1	57
Режим АФ	
Цифров увелич	
Дата/Время	
Ум.эфф.кр.глаз	
Подсветка АФ	
Авто Просмотр	
 Фотоаппарат 2	61
Увелич фокус	
Увел. пикт.	
УСТОЙЧ.СЪЕМКА	
Преобр.объектив	
 Устр-во внутр.памяти	63
Формат	
 Средство Memory Stick	64
Формат	
Созд папку ЗАПИСИ	
Изм папку ЗАПИСИ	
Копировать	
 Установка 1	67
Задн.Подсв.ЖКД	
Подсв видеоиск	
Зуммер сигн	
 Язык	
Инициализац.	

 Установка 2.....	69
Номер файла	
Подсоед USB	
Видеовыход	
Устан часов	

Использование Вашего компьютера

Получение удовольствия от Вашего компьютера с системой Windows.....	71
Копирование изображений на Ваш компьютер.....	74
Просмотр файлов изображений, сохраненных на компьютере, с помощью Вашего фотоаппарата (с использованием карты памяти “Memory Stick”).....	82
Использование прилагаемого программного обеспечения.....	83
Использование Вашего компьютера Macintosh.....	85

Печать фотоснимков

Как выполнить печать фотоснимков.....	88
Прямая печать изображений при помощи PictBridge-совместимого принтера.....	89
Печать в фотоателье.....	93

Подсоединение Вашего фотоаппарата к телевизору

Просмотр изображений на экране телевизора.....	96
--	----

Устранение неисправностей

Устранение неисправностей.....	98
Предупреждающие индикаторы и сообщения.....	110

Прочее

О карте памяти “Memory Stick”.....	114
О зарядном устройстве для батареек и о батарейках.....	116
Меры предосторожности.....	119
Технические характеристики.....	121



Алфавитный указатель.....	123
----------------------------------	------------



Основные методы для получения лучших изображений

Фокуси-
ровка

Экспо-
зиция

Цвет

Качество

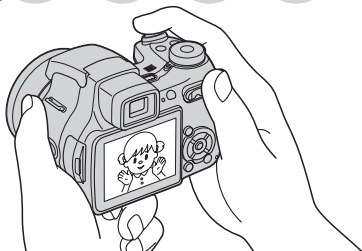

В данном разделе описаны основы, позволяющие Вам получать удовольствие от Вашего фотоаппарата. В нем рассказано, как Вы можете использовать различные функции фотоаппарата, такие как диск переключения режимов (стр. 31), шаговый регулятор (стр. 30), меню (стр. 41) и т. п.

Фокуси- ровка

Выполнение успешной фокусировки на объект

Если Вы нажмете кнопку затвора наполовину вниз, фотоаппарат отрегулирует фокус автоматически (автофокусировка). Помните, что кнопку затвора нужно нажать только наполовину вниз.

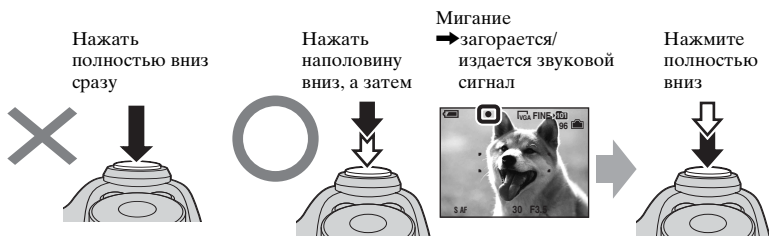

Для фотоснимка, на который трудно выполнить фокусировку → “Для выбора метода фокусировки” (стр. 36)

Если изображение выглядит размытым даже после фокусировки, это может быть вызвано вибрацией фотоаппарата. → См. раздел “Советы по предотвращению размытости” (стр. 11).

Советы по предотвращению размытости

Удерживайте фотоаппарат устойчиво, держа Ваши руки со своей стороны. Вы также можете повесить устойчивость фотоаппарата, опираясь о дерево или здание, находящееся рядом с Вами. Рекомендуется также использование штатива, использование вспышки в темных местах и включение функции устойчивой съемки.



ЭКСПОЗИЦИЯ

Регулировка интенсивности освещения

Вы можете создать разные изображения посредством регулировки экспозиции и чувствительности ISO. Экспозиция представляет собой количество света, принимаемого фотоаппаратом, когда Вы отпускаете затвор.

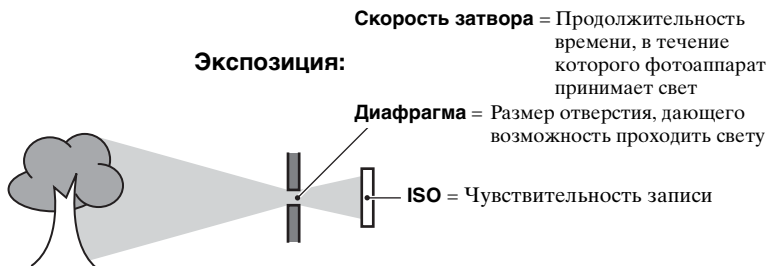



Переэкспонирование
= слишком много света
Белесоватое изображение



**Правильное
экспонирование**



Недоэкспонирование
= слишком мало света
Более темное изображение

Экспозиция автоматически устанавливается в нужное значение в режиме автоматической регулировки. Однако Вы можете отрегулировать ее вручную, используя приведенные ниже функции.

[Ручная экспозиция]:
Позволяет Вам регулировать скорость затвора и величину диафрагмы вручную. → стр. 34

[EV]:
Позволяет Вам регулировать экспозицию, определенную фотоаппаратом. → стр. 35

[Режим измер]:
Позволяет Вам изменить часть объекта, которая используется для определения экспозиции. → стр. 43

Характеристики “скорости затвора”



Быстрее
Движущиеся
объекты
выглядят
остановленными.



Медленнее
Движущиеся
объекты
расплываются.

Характеристики “диафрагмы” (Величина F)



Открыта
Диапазон
фокусировки
сужается как
вперед, так и назад.



Закрыта
Диапазон
фокусировки
расширяется как
вперед, так и назад.

Регулировка чувствительности ISO

ISO представляет собой единицу измерения (чувствительность), оценивающую, сколько света принимает устройство считывания изображений (эквивалентно фотопленке). Даже при одинаковой выдержке изображения будут различаться в зависимости от чувствительности ISO.

Регулирование чувствительности [ISO] → стр. 45



Высокая чувствительность ISO

Записывается яркое изображение даже при съемке в темных местах. Однако имеется тенденция к увеличению помех на изображении.



Низкая чувствительность ISO

Записывается сглаженное изображение. Однако изображение может быть более темным.

Цвет Об эффектах освещения

На видимый цвет объекта влияют условия освещения.

Пример: На цвет изображения оказывают влияние источники света

Погода/ освещение	Дневной свет 	Облачный 	Флуоресцентный 	Лампа накаливания 
Характеристики света	Белый (стандартный)	Голубоватый	С оттенком синевы	Красноватый

Цветовые тона регулируются автоматически в режиме автоматической регулировки.

Однако Вы можете отрегулировать цветовые тона вручную с помощью функции [Баланс белого] (стр. 44).

Качество О “качестве изображения” и “размере изображения”

Цифровое изображение формируется как совокупность небольших точек, называемых пикселями.

Если оно состоит из большого числа пикселей, изображение становится большим, занимает больше памяти и отображается в мелких деталях. “Размер изображения” определяется числом пикселей. Хотя Вы не можете увидеть различий на экране фотоаппарата, мелкие детали и время обработки данных различаются при печати изображения или отображении его на экране компьютера.

Описание пикселей и размера изображения

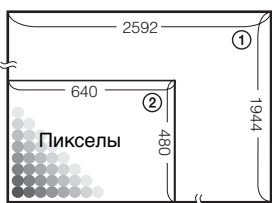

- ① Размер изображения: 5М
2592 пиксела × 1944 пиксела = 5038848 пикселей
- ② Размер изображения: VGA (Эл почта)
640 пикселей × 480 пикселей = 307200 пикселей

Выбор размера изображения для использования (→ пункт 4 в инструкции “Для ознакомления в первую очередь”)

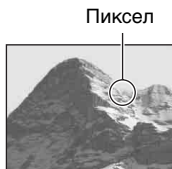

Много (Высокое качество изображения и большой размер файла)



Пример: Печать до формата А4





Немного (Низкое качество изображения, но малый размер файла)



Пример: Присоединенное изображение для отправки по электронной почте

Настройки по умолчанию отмечены с помощью ✓.

	Размер изображения		Руководство по применению
✓	5M (2592×1944)	Больше   Меньше	Для печати изображений с высокой плотностью в формате A4 или A5
	3:2 (2592×1728)*		
	3M (2048×1536)		
	1M (1280×960)		
	VGA(Эл почта) (640×480)		Для печати в формате почтовой открытки Для записи большого количества изображений Для прикрепления изображений к электронной почте или создания web-страниц

* Изображения записываются с таким же форматом изображения 3:2, как у печатной фотобумаги, открыток и т.п.

Выбор качества изображения (коэффициент сжатия) в сочетании (стр. 45)

Вы можете выбрать коэффициент сжатия при сохранении цифровых изображений. Если Вы выберете высокий коэффициент сжатия, изображение не будет иметь высокой четкости деталей, но будет иметь меньший размер файла.

Обозначение частей

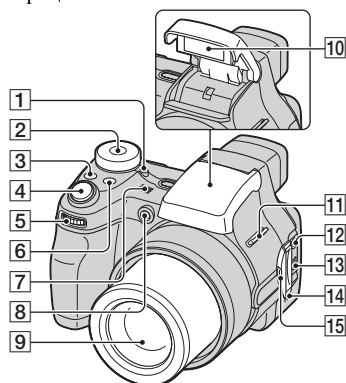

См. стр. в круглых скобках относительно подробностей об операции.

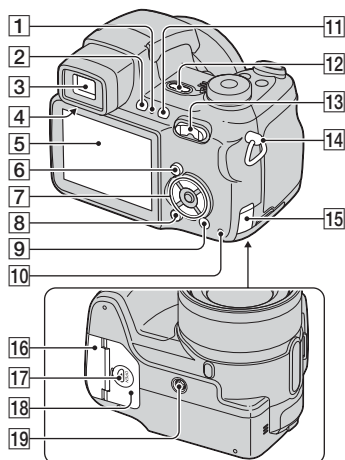

- 1 Лампочка POWER (→ пункт 2 в инструкции “Для ознакомления в первую очередь”)
- 2 Диск переключения режимов (31)
- 3 Кнопка /BRK (39)
- 4 Кнопка затвора (→ пункт 5 в инструкции “Для ознакомления в первую очередь”)
- 5 Шаговый регулятор (30)
- 6 Кнопка FOCUS (36)
- 7 Микрофон
- 8 Лампочка таймера самозапуска (→ пункт 5 в инструкции “Для ознакомления в первую очередь”)/Подсветка АФ (60)
- 9 Объектив
- 10 Вспышка (→ пункт 5 в инструкции “Для ознакомления в первую очередь”)
- 11 Крючок для плечевого ремня (18)
- 12 Гнездо A/V OUT (MONO) (96)
- 13 Гнездо (USB) (76)
- 14 Громкоговоритель
- 15 Крышка гнезда



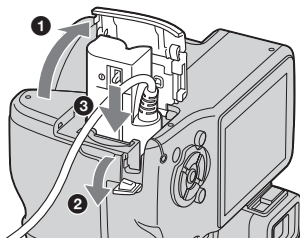

- 1 Лампочка (вспышка)/записи (оранжевая) (→ пункт 5 в инструкции “Для ознакомления в первую очередь”)
- 2 Кнопка FINDER/LCD (→ пункт 5 в инструкции “Для ознакомления в первую очередь”)
- 3 Видоискатель (→ пункт 5 в инструкции “Для ознакомления в первую очередь”)
- 4 Рычаг регулировки искателя (→ пункт 5 в инструкции “Для ознакомления в первую очередь”)
- 5 Экран ЖКД (20)
- 6 Кнопка MENU (41)
- 7 Кнопка управления
 Меню включено: (→ пункт 2 в инструкции “Для ознакомления в первую очередь”)
 Меню выключено: (→ пункт 5 в инструкции “Для ознакомления в первую очередь”)
- 8 Кнопка (состояния экрана) (25)

- 9 Кнопка  /  (размер изображения/удаление) (→ пункты 4 и 6 в инструкции “Для ознакомления в первую очередь”)
- 10 Лампочка доступа (→ пункт 4 в инструкции “Для ознакомления в первую очередь”)
- 11 Кнопка  (устойчивая съемка) (→ пункт 5 в инструкции “Для ознакомления в первую очередь”)
- 12 Кнопка POWER (→ пункт 2 в инструкции “Для ознакомления в первую очередь”)



- 13 Для съемки: Кнопка увеличения (W/T) (→ пункт 5 в инструкции “Для ознакомления в первую очередь”)

Для просмотра: Кнопка  /  (увеличение при воспроизведении)/Кнопка  (индекс) (→ пункт 6 в инструкции “Для ознакомления в первую очередь”)

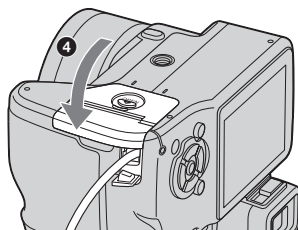

Не пережимайте шнур при закрывании крышки.

- 14 Крючок для плечевого ремня (18)
- 15 Крышка шнура сетевого адаптера переменного тока
Чтобы использовать сетевой адаптер переменного тока AC-LS5K (не прилагается)

- 16 Крышка карты памяти “Memory Stick” (снизу) (→ пункт 3 в инструкции “Для ознакомления в первую очередь”)
- 17 Кнопка OPEN (снизу) (→ пункт 1 в инструкции “Для ознакомления в первую очередь”)
- 18 Крышка батарей (снизу) (→ пункт 1 в инструкции “Для ознакомления в первую очередь”)
- 19 Гнездо штатива (снизу)

- Используйте штатив с длиной резьбы менее, чем 5,5 мм. Вы не сможете надежно прикрепить фотоаппарат к штативу с более длинными винтами, и это может повредить фотоаппарат.

Прикрепление плечевого ремня и крышки объектива

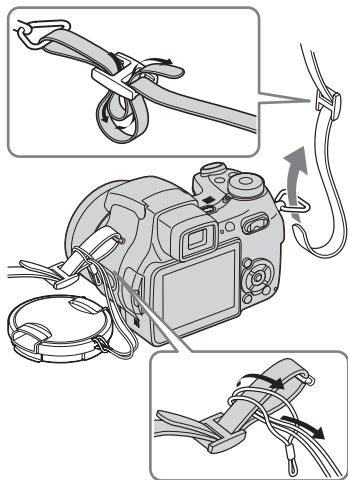

Прикрепление светозащитной бленды объектива

При съемке в условиях яркого освещения, например, вне помещения, рекомендуется использовать светозащитную бленду объектива для уменьшения ухудшения качества изображения, вызванного избыточным освещением.

- 1 Прикрепите адаптерное кольцо.

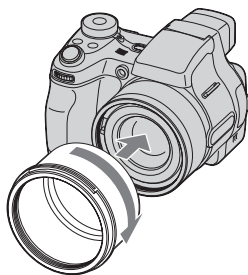

- 2 Расположите светозащитную бленду объектива, как показано ниже, и поверните светозащитную бленду по часовой стрелке до защелкивания.

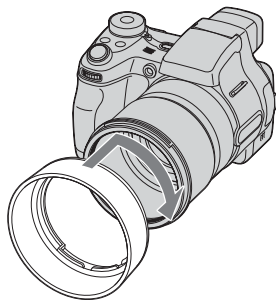

- Вы можете прикрепить крышку объектива при подсоединенной светозащитной бленде объектива.
- Если прикреплено адаптерное кольцо, оно может блокировать свет вспышки и подсветку АФ.

Хранение светозащитной бленды объектива

Светозащитную бленду объектива можно прикрепить в обратном направлении, чтобы хранить ее вместе с фотоаппаратом, когда она не используется.

Расположите светозащитную бленду объектива, как показано ниже, и поверните светозащитную бленду по часовой стрелке до защелкивания.

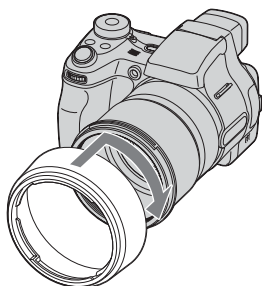

Прикрепление преобразовательного объектива (не прилагается)

Если Вы хотите выполнить фотосъемку в усиленном широкоугольном режиме или фотосъемку удаленных объектов с увеличением, прикрепите преобразовательный объектив.

- ① Прикрепите адаптерное кольцо.
- ② Прикрепите преобразовательный объектив.

- Подробные сведения приведены в руководстве по эксплуатации, прилагаемом к Вашему преобразовательному объективу.

Индикаторы на экране

См. стр. в круглых скобках относительно подробностей об операции.

При фотосъемке

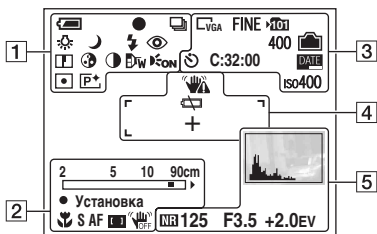

При видеосъемке

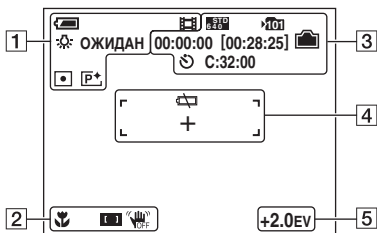

1

Дисплей	Индикация
	Оставшийся заряд батареи (→ пункт 1 в инструкции “Для ознакомления в первую очередь”)
	Блокировка АЭ/АФ (→ пункт 5 в инструкции “Для ознакомления в первую очередь”)
	Режим записи (31, 39)
	Баланс белого (44)
	ОЖИДАН ЗАПИСЬ Режим ожидания/ Видеосъемка (→ пункт 5 в инструкции “Для ознакомления в первую очередь”)
	Диск переключения режимов (выбор сцены) (→ пункт 5 в инструкции “Для ознакомления в первую очередь”)
	Диск переключения режимов (31)
	Режим вспышки (→ пункт 5 в инструкции “Для ознакомления в первую очередь”)
	Уменьшение эффекта красных глаз (59)
	Увеличение (58, → пункт 5 в инструкции “Для ознакомления в первую очередь”)
	Резкость (47)
	Насыщенность (46)

Дисплей	Индикация
	Контрастность (47)
	Преобразовательный объектив (62)
	Подсветка АФ (60)
	Режим фотометрии (43)
	Эффект изображения (46)



2

Дисплей	Индикация
	Шкала ручной фокусировки (38)
	Макро (→ пункт 5 в инструкции “Для ознакомления в первую очередь”)
	Режим АФ (57)
	Индикатор рамки искателя диапазона АФ (36)
	Регулируемое пятно АФ (36) Ручная фокусировка (36)
	Функция устойчивой съемки выкл (→ пункт 5 в инструкции “Для ознакомления в первую очередь”)

3

Дисплей	Индикация
	Размер изображения (→ пункт 4 в инструкции “Для ознакомления в первую очередь”)
	Качество изображения (45)
	Папка записи (64) • Не появляется при использовании внутренней памяти.
	Оставшаяся емкость внутренней памяти (26)
	Оставшаяся емкость карты памяти “Memory Stick” (26)
	Время записи [максимальное возможное время записи] (26)
	Интервал серии изображений (46)
	Оставшееся число доступных для записи изображений (26)
	Таймер самозапуска (→ пункт 5 в инструкции “Для ознакомления в первую очередь”)
	Индикация самодиагностики (110)
	Дата/Время (59)
	Число ISO (45)

4

Дисплей	Индикация
	<p>Предупреждение о вибрации (11)</p> <ul style="list-style-type: none"> Указывает, что вибрация не позволит Вам снять четкие изображения. Даже если появится предупреждение о вибрации, Вы все еще можете выполнять съемку изображений. Однако мы рекомендуем включать функцию устойчивой съемки или использовать вспышку для увеличения интенсивности освещения, или использовать штатив.
	Предупреждение о низком заряде батареи (28)
+	Перекрестие фотометрии (43)
	Рамка искателя диапазона АФ (36)

5

Дисплей	Индикация
	Гистограмма (25, 35)
	Медленный затвор NR (33)
125	Скорость затвора (33)
F3.5	Величина диафрагмы (34)
+2.0EV	Величина уровня экспозиционного числа (35)
 СДВИГ  СДВИГ  ДА	<p>Регулируемое пятно АФ (36)</p> <p>Ручная фокусировка (36)</p>
 (не показано на экране на предыдущей странице)	Меню/Справочное меню (41)

При воспроизведении фотоснимков

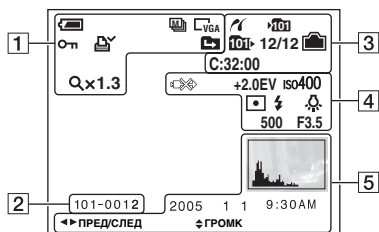

При воспроизведении видеосъемки

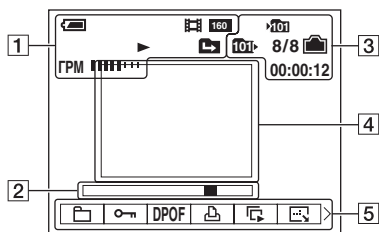





1

Дисплей	Индикация
	Оставшийся заряд батареи (→ пункт 1 в инструкции “Для ознакомления в первую очередь”)
	Размер изображения (→ пункт 4 в инструкции “Для ознакомления в первую очередь”)
	Режим записи (31, 39)
	Воспроизведение (→ пункт 6 в инструкции “Для ознакомления в первую очередь”)
	Громкость (→ пункт 6 в инструкции “Для ознакомления в первую очередь”)
	Защита (49)
	Метка команды печати (DPOF) (93)
	Изменить папку (48) <ul style="list-style-type: none"> • Не появляется при использовании внутренней памяти.
	Масштаб увеличения (→ пункт 6 в инструкции “Для ознакомления в первую очередь”)
	Покадровое воспроизведение (39)

2

Дисплей	Индикация
101-0012	Номер папки-файла (48)
	Полоса воспроизведения (→ пункт 6 в инструкции “Для ознакомления в первую очередь”)

3

Дисплей	Индикация
	Соединение PictBridge (90)
	Папка записи (64) <ul style="list-style-type: none"> • Не появляется при использовании внутренней памяти.
	Папка воспроизведения (48) <ul style="list-style-type: none"> • Не появляется при использовании внутренней памяти.
	Оставшаяся емкость внутренней памяти (26)
	Оставшаяся емкость карты памяти “Memory Stick” (26)
8/8 12/12	Номер изображения/ Количество изображений, записанных в выбранной папке (48)
C:32:00	Индикация самодиагностики (110)
00:00:12	Счетчик (→ пункт 6 в инструкции “Для ознакомления в первую очередь”)

4

Дисплей	Индикация
	Не отсоединяйте кабель USB (92)
+2.0EV	Величина уровня экспозиционного числа (35)
ISO400	Число ISO (45)
	Режим фотометрии (43)
	Вспышка
	Баланс белого (44)
500	Скорость затвора (33)
F3.5	Величина диафрагмы (34)
	Воспроизведение изображения (→ пункт 6 в инструкции “Для ознакомления в первую очередь”)

5

Дисплей	Индикация
	Гистограмма (25, 35) <ul style="list-style-type: none"> •  появляется при отключении отображения гистограммы.
2005 1 1	Запись даты/времени воспроизводимого изображения (59)
	Меню/Справочное меню (41)
◀▶ ПРЕД/СЛЕД	Выбрать изображения
⚡ ГРОМК	Регулировать громкость

Изменение экранной индикации

Всякий раз при нажатии кнопки  (состояния экрана), индикация изменяется следующим образом.

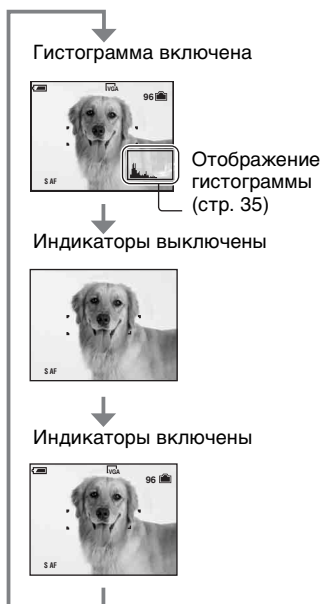

- Большое различие в отображаемой гистограмме при съемке и во время воспроизведения может иметь место в следующих случаях:
 - Срабатывает вспышка.
 - Скорость затвора медленная или высокая.
- Гистограмма может не появляться для изображений, записанных с использованием других фотоаппаратов.

- Если Вы включите отображение гистограммы, информация об изображении будет отображаться во время воспроизведения.
- Гистограмма не появляется:
 - При съемке в следующих ситуациях
 - Отображается меню.
 - Видеосъемка.
 - Во время воспроизведения в следующих ситуациях
 - Отображается меню.
 - В индексном режиме.
 - Вы используете цифровое увеличение.
 - Вы поворачиваете фотоснимки.
 - Воспроизведение видеосъемки.

Количество фотоснимков и время видеосъемки

В таблице указано приблизительное количество фотоснимков и продолжительность времени видеосъемки, которые могут быть записаны на карту памяти “Memory Stick”, отформатированную с помощью данного фотоаппарата. Величины могут отличаться в зависимости от условий съемки. Количество изображений, которые могут быть записаны при помощи внутренней памяти эквивалентно 32 Мб карты памяти “Memory Stick”.

Количество фотоснимков (Качество изображения [Высококач] в верхней строке и [Стандарт] в нижней строке.) (Изображения)

Емкость Размер	32Мб	64Мб	128Мб	256Мб	512Мб	1Гб	2Гб
5М	12	25	51	92	188	384	789
	23	48	96	174	354	723	1482
3:2	12	25	51	92	188	384	789
	23	48	96	174	354	723	1482
3М	20	41	82	148	302	617	1266
	37	74	149	264	537	1097	2250
1М	50	101	202	357	726	1482	3038
	93	187	376	649	1320	2694	5524
VGA(Эл почта)	196	394	790	1428	2904	5928	12154
	491	985	1975	3571	7261	14821	30385

- Перечисленное количество изображений соответствует случаю, когда выбран режим нормальной записи.
- Размер одного фотоснимка составляет 1М, если выбран режим серии изображений.
- Если количество оставшихся для съемки изображений превышает 9999, появится индикатор “>9999”.
- Вы можете изменить размер изображения позже ([Изм размер], (стр. 52)).

Время видеосъемки (часы : минуты : секунды)

Емкость Размер	32Мб	64Мб	128Мб	256Мб	512Мб	1Гб	2Гб
640(Высококач)	–	–	–	0:02:57	0:06:02	0:12:20	0:25:18
640(Стандарт)	0:01:27	0:02:56	0:05:54	0:10:42	0:21:47	0:44:27	1:31:09
160	0:22:42	0:45:39	1:31:33	2:51:21	5:47:05	11:44:22	24:18:25

- Видеосъемка при установленном размере изображения [640(Высококач)] может быть записана только на карту памяти “Memory Stick PRO”.
- Сведения о размере и качестве изображений см. на стр. 14.
- При воспроизведении на данном фотоаппарате изображений, записанных с помощью более ранних моделей Sony, индикация может отличаться от действительного размера изображения.

Если у Вас нет карты памяти “Memory Stick” (Запись с помощью внутренней памяти)

В фотоаппарате имеется 32 Мб внутренней памяти. Это внутренняя память не является съемной. Даже если карта памяти “Memory Stick” не вставлена в фотоаппарат, Вы можете записать изображения при помощи данной внутренней памяти.

- Видеосъемка при установленном размере изображения [640(Высококач)] может быть записана при помощи внутренней памяти.



При вставленной карте памяти “Memory Stick” (не прилагается)

[Запись]: Изображения записываются на карту памяти “Memory Stick”.

[Воспроизведение]: Воспроизводятся изображения на карте памяти “Memory Stick”.

[Меню, Установка и т.п.]: К изображениям на карте памяти “Memory Stick” могут быть применены различные функции.

При не вставленной карте памяти “Memory Stick”

[Запись]: Изображения записываются при помощи внутренней памяти.

[Воспроизведение]: Воспроизводятся изображения, сохраненные во внутренней памяти.

[Меню, Установка и т.п.]: Различные функции могут быть выполнены с изображениями во внутренней памяти.

О данных изображений, хранящихся на внутренней памяти

Мы рекомендуем Вам обязательно выполнять копирование (резервирование) данных при помощи следующих методов.

Для выполнения копирования (резервирования) данных на карту памяти “Memory Stick”

Подготовьте карту памяти “Memory Stick” с емкостью 32 Мб или выше, а затем выполните процедуру, описанную в пункте [Копировать] (стр. 66).

Для выполнения копирования (резервирования) данных на жесткий диск Вашего компьютера

Выполните процедуру, приведенную на стр. с 74 по 79 без вставленной в фотоаппарат карты памяти “Memory Stick”.

- Вы не можете переместить данные изображений с карты памяти “Memory Stick” на внутреннюю память.
- Вы можете выполнить копирование на компьютер данных, хранящихся во внутренней памяти, соединив фотоаппарат с компьютером при помощи кабеля USB, однако Вы не сможете скопировать данные с компьютера на внутреннюю память.

Срок службы батареек и количество изображений, которые можно записать/просмотреть

В таблицах показано приблизительное количество изображений, которые можно записать/просмотреть, и срок службы батареек при съемке изображений в нормальном режиме, с полностью заряженными батарейками, и при температуре окружающей среды 25°C. Количество изображений, которое можно записать или просмотреть, следует принимать во внимание при замене карты памяти “Memory Stick” при необходимости. Обратите внимание, что действительное количество может быть меньше, чем указанное, в зависимости от условий использования.

- Емкость батарей уменьшается с увеличением числа использований, а также с течением времени (стр. 116).
- Количество изображений, которые могут быть записаны/просмотрены, и срок службы батареи уменьшаются в следующих условиях:
 - Низкая температура окружающей среды
 - При использовании вспышки
 - Фотоаппарат включался и выключался много раз
 - Частое использование увеличения
 - Опция [Задн.Подсв ЖКД] установлена в положение [Яркий]
 - Опция [Режим АФ] установлена в положение [Монитор]
 - Опция [УСТОЙЧ.СЪЕМКА] установлена в положение [Непрерывн]
 - Низкий уровень заряда батареи

При фотосъемке

	NH-AA-DA (никель-металлогидридная) (прилагается)	
	Кол. изображений	Срок службы батареи (мин.)
При включенном ЖКД	Приблиз. 290	Приблиз. 145
При включенном видеоскателе	Приблиз. 320	Приблиз. 160

- Съемка в следующих ситуациях:
 - Опция  (Качеств изобр) установлена в положение [Высококач]
 - Опция [Режим АФ] установлена в положение [Один]
 - Опция [УСТОЙЧ.СЪЕМКА] установлена в положение [Съемка]
 - Съемка через каждые 30 секунд
 - Увеличение поочередно переключается между предельными значениями W и T
 - Вспышка срабатывает каждый второй раз
 - Питание включается и выключается через каждые десять раз
- Метод измерения основан на стандарте CIPA.
(CIPA: Camera & Imaging Products Association)
- Количество снятых изображений не изменяется в зависимости от размера изображения.

При просмотре фотоснимков

Батарейка	Кол. изображений	Срок службы батареи (мин.)
NH-AA-DA (никель-металлогидридная) (прилагается)	Приблиз. 7800	Приблиз. 390

- Просмотр одиночных изображений последовательно с интервалом примерно в три секунды

При видеосъемке

NH-AA-DA (никель-металлогидридная) (прилагается)	
При включенном ЖКД	При включенном видеоискателе
Приблиз. 160 (мин.)	Приблиз. 170 (мин.)

- Непрерывная видеосъемка при размере изображения [160]

Использование шагового регулятора

Шаговый регулятор используется для изменения значений настройки при съемке в режимах ручной регулировки (режим приоритета скорости затвора, режим приоритета диафрагмы, режим ручной экспозиции) или регулировки EV. Поворачивая шаговый регулятор, Вы можете также легко просмотреть следующее/предыдущее изображение.



Для выбора опции

- 1 Поверните шаговый регулятор для выбора опции, которую Вы хотите установить. Переместите желтую индикацию ▼ для выбора опции.

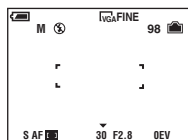
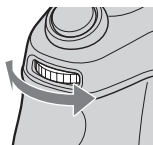

- 2 Нажмите шаговый регулятор. Величина отобразится желтым цветом.

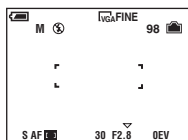
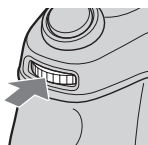

- 3 Для установки других опций, нажмите шаговый регулятор один раз, а затем выберите нужную опцию.

Для выбора значения

При повороте шагового регулятора изменяются значения, отображаемые желтым цветом. Будет установлено отображаемое значение.

Использование диска переключения режимов

Установите диск переключения режимов на нужную функцию.

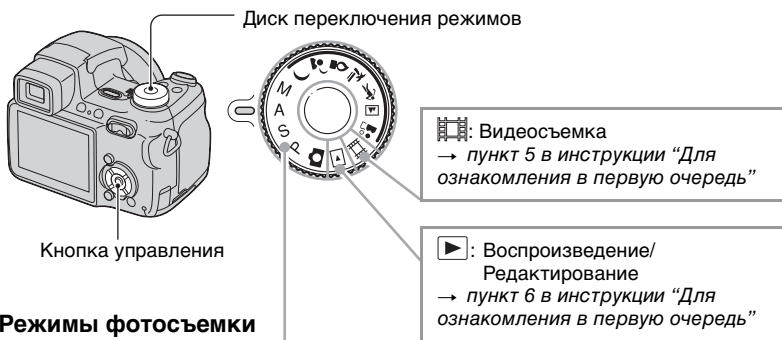

Режимы фотосъемки



Режим автоматической регулировки

Позволяет выполнять простую съемку с автоматически регулируемым настройками. → пункт 5 в инструкции “Для ознакомления в первую очередь”



Режим выбора сцены

Позволяет Вам выполнять съемку с предварительно установленными настройками в соответствии с условиями эпизода. → пункт 5 в инструкции “Для ознакомления в первую очередь”

P: Режим съемки с использованием программной автоматической регулировки

Позволяет Вам выполнять съемку с автоматической регулировкой экспозиции (как скорости затвора, так и величины диафрагмы). Вы также можете выбрать различные настройки при помощи меню. (Подробные сведения о доступных функциях → стр. 42)

S: Режим съемки с приоритетом скорости затвора

Позволяет Вам выполнять съемку после регулировки скорости затвора вручную (стр. 33). Вы также можете выбрать различные настройки при помощи меню. (Подробные сведения о доступных функциях → стр. 42)

A: Режим съемки с приоритетом диафрагмы

Позволяет Вам выполнять съемку после регулировки величины диафрагмы вручную (стр. 34). Вы также можете выбрать различные настройки при помощи меню. (Подробные сведения о доступных функциях → стр. 42)

M: Режим съемки с ручной экспозицией

Позволяет Вам выполнять съемку после регулировки экспозиции вручную (как скорости затвора, так и величины диафрагмы) (стр. 34). Вы также можете выбрать различные настройки при помощи меню. (Подробные сведения о доступных функциях → стр. 42)

Выбор сцены

Подробные сведения → пункт 5 в инструкции “Для ознакомления в первую очередь”

Для правильной съемки изображения в соответствии с условиями эпизода сочетание функций определяется фотоаппаратом.

(✓ : Вы можете выбрать нужную настройку)

	Макро	Вспышка	Искатель диапазона АФ	Ручная фокусировка	Баланс белого	Краткая серия изображений/Серия изображений/Пакетная экспозиция
	—		✓	✓	✓	—
	✓		✓	✓	Авто/  / 	—
	—		Центр АФ	✓		—
	✓		✓	✓	✓	✓
	✓		✓	✓	✓	✓
	—		✓	✓	✓	✓
	✓	✓	✓	✓	✓	✓

Съемка с ручной регулировкой

Фотоаппарат автоматически регулирует фокус и экспозицию, однако Вы можете отрегулировать эти настройки и вручную.

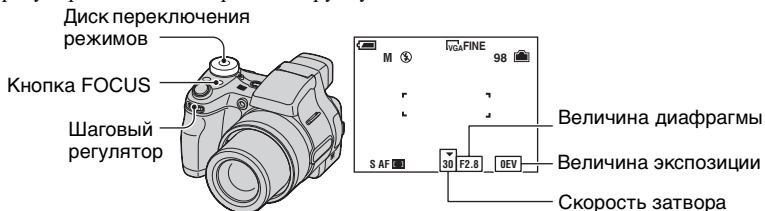

Для изменения комбинации величины диафрагмы и скорости затвора при удержании фиксированной яркости (программное смещение)

- 1 Установите диск переключения режимов в положение P.
- 2 Выберите комбинацию величины диафрагмы и скорости затвора с помощью шагового регулятора (стр. 30).
Индикация P* отображается при смещении комбинации величины диафрагмы и скорости затвора.

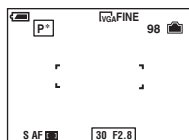

- 3 Снимите изображение.

Для отмены программного смещения, поверните шаговый регулятор для возврата от индикации P* к индикации P.

- Вы не можете сместить комбинацию величины диафрагмы и скорости затвора, если кнопка затвора наполовину нажата вниз.
- При изменении яркости величина диафрагмы и скорость затвора также изменяются, поддерживая постоянную величину смещения.
- Возможно, Вы не сможете изменить комбинацию величины диафрагмы и скорости затвора в зависимости от Ваших условий съемки.
- При изменении настройки режима вспышки, программное смещение будет отменено.
- Настройка диска переключения режимов в положение, отличное от P, или выключение питания отменяет программное смещение.

Для регулировки скорости затвора вручную (приоритет скорости затвора)

- 1 Установите диск переключения режимов в положение S.
- 2 Выберите скорость затвора с помощью шагового регулятора (стр. 30).
Вы можете выбрать скорость затвора от 1/1000 до 30 секунд.
- 3 Снимите изображение.



- Скорости затвора величиной в одну секунду или более указываются при помощи [“], например, 1”.
- Если Вы устанавливаете более медленные скорости затвора, рекомендуется использовать штатив для предотвращения влияния вибрации.
- Если Вы выберете определенные скорости затвора*, автоматически активизируется функция медленного затвора NR для уменьшения помех изображения, и появится индикатор “NR”.
 - * Если число [ISO] равно [400]: 1/25 секунды или медленнее
 - Если число [ISO] не равно [400]: 1/6 секунды или медленнее
- Если Вы выберете медленную скорость затвора, потребуется время для обработки данных.
- Если после выполнения настроек нужная экспозиция не достигнута, индикаторы значения настройки на экране будут мигать, если кнопка затвора наполовину нажата вниз. Вы можете выполнять съемку в этих условиях, но мы рекомендуем Вам отрегулировать значения вспышки еще раз.
- Вспышка установлена в положение ⚡ (принудительная вспышка) или Ⓜ (без вспышки).
- При высокой скорости затвора интенсивность света вспышки может быть недостаточной, даже при срабатывании вспышки.

Для регулировки величины диафрагмы (приоритет диафрагмы)







- ① Установите диск переключения режимов в положение A.
- ② Выберите величину диафрагмы с помощью шагового регулятора (стр. 30).
 - Если увеличение полностью установлено на сторону W, Вы можете выбрать величину диафрагмы в диапазоне от F2,8 до F8,0.
 - Если увеличение полностью установлено на сторону T, Вы можете выбрать величину диафрагмы в диапазоне от F3,7 до F8,0.
- ③ Снимите изображение.
 - Скорость затвора автоматически регулируется в диапазоне от 1/1000 до 8 секунд. При установке величины диафрагмы F5,6 или более, величины начинаются с 1/2000 секунды.
 - Если после выполнения настроек нужная экспозиция не достигнута, индикаторы значения настройки на экране будут мигать, если кнопка затвора наполовину нажата вниз. Вы можете выполнять съемку в этих условиях, но мы рекомендуем Вам отрегулировать значения вспышки еще раз.
 - Вспышка установлена в положение ⚡ (принудительная вспышка), ⚡SL (медленная синхронизация) или Ⓜ (без вспышки).

Для регулировки скорости затвора и величины диафрагмы (ручная экспозиция)

- ① Установите диск переключения режимов в положение M.
- ② Выберите скорость затвора с помощью шагового регулятора (стр. 30).
- ③ Выберите величину диафрагмы с помощью шагового регулятора (стр. 30). Разница между настройками и надлежащей экспозицией, определенной фотоаппаратом, появится на экране в виде величины EV (стр. 35). 0EV считается величиной, наиболее подходящей для фотоаппарата.
- ④ Снимите изображение.

- Фотоаппарат поддерживает установку, даже когда питание выключено. После того, как Вы установите нужное значение, Вы можете воспроизвести ту же экспозицию, просто установив диск переключения режимов в положение M.
- Если после выполнения настроек нужная экспозиция не достигнута, индикаторы значения настройки на экране будут мигать, если кнопка затвора наполовину нажата вниз. Вы можете выполнять съемку в этих условиях, но мы рекомендуем Вам отрегулировать значения вспышки еще раз.
- Вспышка установлена в положение  (принудительная вспышка) или  (без вспышки).

Для регулировки экспозиции вручную — регулировка EV

- ① Установите диск переключения режимов в положение P, S, A, , , , ,  или .
 - ② Выберите опцию EV с помощью шагового регулятора (стр. 30).
 - ③ Выберите величину экспозиции с помощью шагового регулятора (стр. 30).
В направлении +: Делает изображение более ярким.
0EV: Экспозиция автоматически определяется фотоаппаратом.
В направлении -: Делает изображение более темным.
- Подробные сведения об экспозиции → стр. 11
 - Величина компенсации может быть установлена с интервалом в 1/3EV.
 - Если съемка объекта выполняется в крайне ярких или темных условиях или же используется вспышка, регулировка экспозиции может быть неэффективной.

Регулировка EV при помощи отображения гистограммы

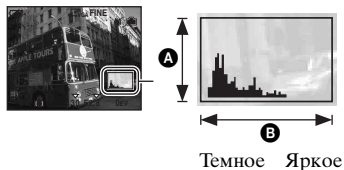



Гистограмма представляет собой схему, показывающую яркость изображения. Установите заблаговременно диск переключения режимов в положение P, S, A или Сцена, а затем нажимайте повторно кнопку  для отображения гистограммы. Индикация графика указывает яркое изображение при смещении в правую сторону и темное изображение при смещении в левую сторону. Гистограмма может быть использована для проверки экспозиции и регулировки EV.

- A** Количество пикселей
- B** Яркость

- Гистограмма появляется также в следующих случаях, но Вы не сможете отрегулировать экспозицию.
 - Когда диск переключения режимов установлен в положение  или M
 - При воспроизведении одиночного изображения
 - Во время быстрого просмотра





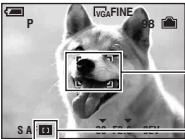

Для выбора метода фокусировки

Вы можете изменить метод фокусировки. Нажимайте повторно кнопку FOCUS, если затруднительно получить надлежащий фокус в режиме автофокусировки.

<p>Режим многоточечной АФ ()</p>	<p>Автоматически выполняет фокусировку на объект, расположенный во всех диапазонах рамки искателя. Этот режим установлен по умолчанию. Если диск переключения режимов установлен в положение , доступен только режим многоточечной АФ.</p> <ul style="list-style-type: none"> Этот режим удобен, когда объект находится не в центре рамки.  <p>Рамка искателя диапазона АФ</p> <p>Индикатор рамки искателя диапазона АФ</p>
<p>Центр АФ ()</p>	<p>Автоматически выполняет фокусировку на объект, расположенный возле центра рамки.</p> <ul style="list-style-type: none"> Использование совместно с функцией блокировки АФ позволяет Вам выполнять съемку изображения с нужной композицией.  <p>Рамка искателя диапазона АФ</p> <p>Индикатор рамки искателя диапазона АФ</p>
<p>Регулируемое пятно АФ ()</p>	<p>Выполняет фокусировку на чрезвычайно маленький предмет или на узкую область. Регулируемое пятно АФ позволяет Вам выполнять съемку с нужной композицией изображения.</p> <ul style="list-style-type: none"> Для установки регулируемого пятна АФ, обратитесь к следующей процедуре. Это полезно при выполнении съемки с помощью штатива, а предмет находится вне центральной области. При выполнении съемки движущегося предмета соблюдайте осторожность, устойчиво держите фотоаппарат, чтобы предмет не отклонялся из кадра искателя диапазона.
<p>Ручная фокусировка</p>	<p>Выполняет фокусировку на объект, используя предварительно установленное расстояние до объекта.</p> <ul style="list-style-type: none"> Для установки расстояния, обратитесь к следующей процедуре. При съемке объекта через сеть или через оконное стекло трудно получить надлежащий фокус в режиме автоматической фокусировки. В этих случаях удобен режим ручной фокусировки.

- АФ означает автоматическую фокусировку.
- Когда Вы выполняете видеосъемку, рекомендуется режим режим многоточечной АФ, поскольку АФ работает даже при определенной вибрации.
- Если Вы используете функции [Цифров увелич] или [Подсветка АФ], приоритет движения АФ отдается объектам, находящимся вблизи или в центре кадра. В этом случае будет мигать индикатор [L], [1] или [2], а рамка искателя диапазона АФ не отображается.





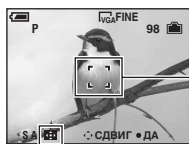

Для установки регулируемого пятна АФ

- ① Установите диск переключения режимов в положение P, S, A, M, , , , ,  или .
- ② Нажимайте повторно кнопку FOCUS для выбора опции  (регулируемое пятно АФ).
Цвет кадра искателя диапазона АФ изменится с белого на желтый.













Рамка искателя диапазона АФ

Индикатор рамки искателя диапазона АФ

- ③ Переместите кадр искателя диапазона АФ в точку, на которой Вы хотите выполнить фокусировку, с помощью кнопок /// на кнопке управления, а затем нажмите кнопку .
- Чтобы переместить кадр искателя диапазона АФ еще раз, нажмите кнопку  еще раз.
- При перемещении кадра искателя диапазона АФ, режим АФ устанавливается в положение [Монитор], а при нажатии кнопки  переключается в режим, устанавливаемый на экране установки.

Для выполнения фокусировки вручную





- ① Установите диск переключения режимов в положение P, S, A, M, , , , ,  или .
, ,  или .
- ② Нажимайте повторно кнопку FOCUS для выбора опции .
Появится шкала ручной фокусировки.

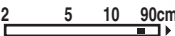

Шкала ручной фокусировки

Диапазон фокусировки от 2 до 90 см: 



Диапазон фокусировки от 90 см до ∞: 

- ③ Установите на шкале нужное расстояние с помощью кнопок /  на кнопке управления, а затем нажмите кнопку . Индикация  изменится с желтой на белую.



Для выполнения повторной установки, нажмите кнопку  еще раз.

Если опция [Увелич фокус] на экране установки установлена в положение [Вкл], изображение на экране будет вытянуто в два раза, чтобы облегчить выполнение фокусировки. Установкой по умолчанию является [Вкл].

Если индикация  мигает, это указывает на ограничение регулировки фокусного расстояния.

- После установки расстояния с помощью кнопки , нажатие кнопки  переключает в режим макро, и функция ручного фокуса отменяется.
- Информация об установке расстояния при выполнении фокусировки вручную является приблизительной. Если Вы направите объектив вверх или вниз, ошибка увеличится.
- Выбор расстояния ограничивается в соответствии с масштабом увеличения или установкой опции [Преобр.объектив].

Непрерывная съемка

Выберите режим непрерывной съемки путем повторного нажатия кнопки /BRK. Если диск переключения режимов установлен в положение  или , режимы непрерывной съемки отключены.

Кнопка /BRK

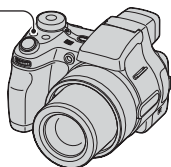

<p>Краткая серия изображений ()</p>	<p>Выполняется запись максимального количества изображений последовательно (см. приведенную ниже таблицу) при нажатии Вами и удерживании нажатой кнопки затвора.</p> <ul style="list-style-type: none"> • Когда сообщение “Выполнение записи” исчезнет, Вы можете выполнить съемку следующего изображения.
<p>Пакетная экспозиция (BRK)</p>	<p>Выполняется запись серии из трех изображений с автоматическим смещением величины экспозиции.</p> <div style="text-align: center;">  </div> <p>Направление + Правильное положение Направление –</p> <ul style="list-style-type: none"> • Если диск переключения режимов установлен в положение , пакетная экспозиция не может быть выбрана. • Если Вам не удается снять хорошие изображения в зависимости от яркости объекта, Вы можете выбрать изображение с подходящей экспозицией после выполнения записи. • Вы можете выбрать величину шага пакетной экспозиции в режиме [Шаг задержки] (стр. 45).
<p>Серия изображений ()</p>	<p>Выполняется запись 16 кадров последовательно в виде файла фотоснимка при нажатии Вами кнопки затвора.</p> <ul style="list-style-type: none"> • Это удобно, например, для проверки Вашей формы в спортивных упражнениях. • Вы можете выбрать интервал затвора серии изображений в режиме [Интервал] (стр. 46).

О краткой серии изображений

- Вспышка установлена в положение  (без вспышки).
- При выполнении записи с помощью таймера самозапуска записывается серия из максимум пяти изображений.
- Вы не можете выбрать определенные скорости затвора*.
 - * Если число [ISO] равно [400]: 1/25 секунды или медленнее
 - Если число [ISO] не равно [400]: 1/6 секунды или медленнее
- При низком уровне заряда батареек, или при заполнении внутренней памяти карты “Memory Stick”, съемка краткой серии изображений останавливается.
- Возможно, Вы не сможете выполнить съемку изображений в режиме краткой серии изображений, в зависимости от режима сцены (стр. 32).





Максимальное количество непрерывных снимков
(Единицы: изображения)

Размер \ Качество	Высококач	Стандарт
5M	9	15
3:2	9	15
3M	13	24
1M	32	59
VGA(Эл почта)	100	100

О пакетной экспозиции

- Вспышка установлена в положение  (без вспышки).
- Фокус и баланс белого регулируются для первого изображения, и эти настройки используются также для других изображений.
- Когда экспозиция регулируется вручную, (стр. 35) она смещается на основе ранее отрегулированной яркости.
- Интервал записи составляет приблизительно 0,8 секунды.
- Если предмет слишком ярко освещен или слишком затемнен, возможно, Вы не сможете выполнить съемку надлежащим образом с выбранной величиной шага пакетной экспозиции.
- Вы не можете выбрать определенные скорости затвора*.
* Если число [ISO] равно [400]: 1/25 секунды или медленнее
Если число [ISO] не равно [400]: 1/6 секунды или медленнее
- Возможно, Вы не сможете выполнить съемку изображений в режиме пакетной экспозиции, в зависимости от режима сцены (стр. 32).

О режиме серии изображений

- Вы можете воспроизвести изображения, снятые в режиме серии изображений, с помощью следующей процедуры.
 - Для приостановки/возобновления: Нажмите кнопку  на кнопке управления.
 - Для покадрового воспроизведения: Нажмите кнопку  в режиме паузы. Нажмите кнопку  для возобновления последовательного воспроизведения.
- Вы не можете использовать следующие функции в режиме серии изображений:
 - Интеллектуальное увеличение
 - Вспышка
 - Вставка даты и времени
 - Разделение серии изображений, снятых в режиме серии изображений
 - Удаление кадра в последовательности изображений, снятых в режиме серии изображений
 - Установка интервала кадров в режим, отличный от [1/30], при диске переключения режимов, установленном в положение 
 - Установка скорости затвора в значение менее 1/30 секунды
- При воспроизведении последовательности изображений, снятых в режиме серии изображений, с помощью компьютера или фотоаппарата, не оснащенного функции серии изображений, изображение будет отображаться как одно изображение, разделенное на 16 кадров.
- Размер изображений, снятых в режиме серии изображений, составляет 1M.
- Возможно, Вы не сможете выполнить съемку изображений в режиме серии изображений, в зависимости от режима сцены (стр. 32).

Использование пунктов меню



1 Включите питание и установите диск переключения режимов.

Доступные пункты отличаются в зависимости от положения диска переключения режимов.

2 Нажмите кнопку MENU для отображения меню.

3 Выберите нужный пункт меню с помощью кнопок ◀/▶ на кнопке управления.

- Если нужный пункт не видно, удерживайте нажатой кнопку ◀/▶, пока он не появится на экране.
- Нажмите кнопку ● после выбора пункта, при диске переключения режимов, установленном в положение .

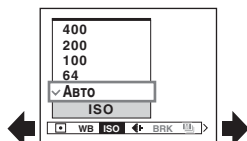

4 Выберите настройку с помощью кнопок ▲/▼.

Выбранная Вами настройка будет увеличена и установлена.

5 Нажмите кнопку MENU для выключения меню.

- Если существуют пункты, которые не отображаются, на границах того места, где обычно появляются пункты меню, появится значок ▲/▼. Для отображения пункта, который не отображается, выберите значок с помощью кнопки управления.
- Вы не сможете выбрать пункты, которые выделены серым цветом.

Доступные пункты меню отличаются в зависимости от положения диска переключения режимов. На экране отображаются только доступные пункты.

(✓ : доступный)

Положение диска переключения режимов:

	P	S	A	M	Сцена		
--	---	---	---	---	-------	--	--

Меню для съемки (стр. 43)

(Режим измер)	–	✓	✓	✓	✓	✓	✓	–
WB (Баланс белого)	–	✓	✓	✓	✓	✓	✓	–
ISO	–	✓	✓	✓	✓	✓	–	–
(Качеств изобр)	–	✓	✓	✓	✓	✓	–	–
BRK (Шаг задержки)*	✓	✓	✓	✓	✓	✓**	–	–
(Интервал)*	–	✓	✓	✓	✓	✓**	–	–
(Уров. вспышки)	–	✓	✓	✓	✓	✓**	–	–
PFX (Эффекты изобр)	–	✓	✓	✓	✓	✓	✓	–
(Насыщен)	–	✓	✓	✓	✓	–	–	–
(Контраст)	–	✓	✓	✓	✓	–	–	–
(Резкость)	–	✓	✓	✓	✓	–	–	–
(Установка)	✓	✓	✓	✓	✓	✓	✓	–

Меню для просмотра (стр. 48)

(Папка)	–	–	–	–	–	–	–	✓
(Защитить)	–	–	–	–	–	–	–	✓
DPOF	–	–	–	–	–	–	–	✓
(Печатать)	–	–	–	–	–	–	–	✓
(Слайд)	–	–	–	–	–	–	–	✓
(Изм размер)	–	–	–	–	–	–	–	✓
(Поворачив)	–	–	–	–	–	–	–	✓
(Разделить)	–	–	–	–	–	–	–	✓
(Установка)	–	–	–	–	–	–	–	✓
Подгонка***	–	–	–	–	–	–	–	✓

* Эта операция ограничена в соответствии с положением кнопки /BRK.

** Эта операция ограничена в соответствии с режимом сцены (стр. 32).

*** Доступно только во время воспроизведения с увеличением.

Настройки по умолчанию отмечены с помощью ✓.

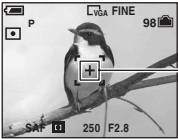

Выбирает режим фотометрии, устанавливающий, какую часть объекта следует использовать для определения экспозиции.

	<p>Пятно (Местная фотометрия) (☐)</p>	<p>Фотометрия выполняется только для одного участка объекта.</p> <ul style="list-style-type: none"> Данная функция удобна, когда объект подсвечен сзади, или при наличии сильного контраста между объектом и фоном.  <p>Перекрестие местной фотометрии Установлено на объект.</p>
	<p>Центр (Центральная фотометрия) (⊕)</p>	<p>Выполняется фотометрия для центра изображения и определяется экспозиция на основе яркости находящегося там объекта.</p>
<p>✓</p>	<p>Мульти (Многошаблонная фотометрия)</p>	<p>Изображение делится на составные области, и фотометрия выполняется для каждой области. Фотоаппарат определяет хорошо сбалансированную экспозицию.</p>



- Подробные сведения об экспозиции → стр. 11
- При использовании местной фотометрии или центральной фотометрии, для выполнения фокусировки на положении фотометрии рекомендуется установить кадр искателя диапазона АФ в положение центральной АФ (стр. 36).

WB (Баланс белого)



Регулирует цветовые тона в соответствии с условиями освещения в ситуации, например, когда цвета изображения выглядят странно.

(Настройка одним нажатием)	Запоминает основной белый цвет, который будет использоваться в режиме (Одно нажатие).
(Одно нажатие)	<p>Сохраняет в памяти базовый белый цвет для режима (Одно нажатие). После выбора , выполните следующее.</p> <ol style="list-style-type: none"> ① Наведите кадр на белый предмет, такой как лист бумаги, чтобы он заполнил экран, при тех же условиях съемки, при которых Вы будете снимать объект. ② Выберите режим [] (Настройка одним нажатием) с помощью кнопки . Экран на мгновение станет черным, и будет быстро мигать индикатор . Когда баланс белого был отрегулирован и сохранен в памяти, снова выбирается режим (Одно нажатие). <ul style="list-style-type: none"> • Если индикатор мигает медленно, баланс белого не был установлен или не может быть установлен. Используйте автоматический баланс белого. • Не допускайте тряски и толчков фотоаппарата, пока индикатор быстро мигает. • Если режим вспышки установлен в положение (принудительная вспышка) или (медленная синхронизация), баланс белого будет отрегулирован в соответствии с условиями при работающей вспышке.
(Вспышка)	Выполняет регулировку для условий вспышки. <ul style="list-style-type: none"> • Вы не можете выбрать эту опцию во время видеосъемки.
(Лампа накаливания)	Выполняет регулировку для мест, в которых условия освещения быстро изменяются, как, например, танцевальный зал, или при ярком освещении, как, например, фотостудия.
(Флуоресцентный)	Выполняет регулировку для флуоресцентного освещения.
(Облачный)	Выполняет регулировку для облачного неба.
(Дневной свет)	Выполняет регулировку для открытого воздуха, при съемке ночных сцен, неоновых знаков, фейерверков или восхода солнца, или условий до и после захода солнца.
Авто	Выполняет регулировку баланса белого автоматически.

- Подробные сведения о режиме [Баланс белого] → стр. 13
- При мерцающем флуоресцентном освещении функция баланса белого может не работать правильно, даже если Вы выберете режим  (Флуоресцентный).
- За исключением режимов [, {**WB**}, функция баланса белого автоматически устанавливается в положение [Авто] при срабатывании вспышки.



Выбирает чувствительность к световому потоку в единицах ISO. Чем больше число, тем выше чувствительность.

<input type="checkbox"/>	400	Выберите большое число при съемке в темных местах или при съемке объекта, движущегося с высокой скоростью, или выберите маленькое число для получения высокого качества изображения.
<input type="checkbox"/>	200	
<input type="checkbox"/>	100	
<input type="checkbox"/>	64	
<input checked="" type="checkbox"/>	Авто	

- Подробные сведения об чувствительности [ISO] → стр. 13
- Имейте ввиду, что по мере увеличения показателя чувствительности ISO имеется тенденция к усилению зашумленности изображения.
- В режиме сцены опция [ISO] установлена в положение [Авто].



Выбирает качество фотоснимка.

<input checked="" type="checkbox"/>	Высококач (FINE)	Выполняется запись с высоким качеством (низкая степень сжатия).
<input type="checkbox"/>	Стандарт (STD)	Выполняется запись со стандартным качеством (высокая степень сжатия).

- Подробные сведения о качестве изображения → стр. 14



Выбирает значение шага пакетной экспозиции (стр. 39).

<input type="checkbox"/>	+/-1.0EV	• Эта установка не может быть выполнена, если кнопка  /BRK установлена в положение, отличное от пакетной экспозиции (стр. 39).
<input checked="" type="checkbox"/>	+/-0.7EV	
<input type="checkbox"/>	+/-0.3EV	



Выбирает интервал кадра в режиме серии изображений (стр. 39).

<input type="checkbox"/>	1/7.5 (1/7.5")	<ul style="list-style-type: none"> Эта установка не может быть выполнена, если кнопка /BRK установлена в положение, отличное от серии изображений (стр. 39).
<input type="checkbox"/>	1/15 (1/15")	
<input checked="" type="checkbox"/>	1/30 (1/30")	



Регулирует количество света вспышки.

<input type="checkbox"/>	+ (⚡+)	В направлении +: Повышает уровень вспышки.
<input checked="" type="checkbox"/>	Нормальн	
<input type="checkbox"/>	- (⚡-)	В направлении -: Понижает уровень вспышки.

- Для изменения режима вспышки → пункт 5 в инструкции “Для ознакомления в первую очередь”



Позволяет Вам выполнять съемку изображения со специальными эффектами.

<input type="checkbox"/>	Черн-Бел ()	Выполняется запись изображения в монохромном (черно-белом) режиме.
<input type="checkbox"/>	Сепия ()	Выполняется запись изображения в режиме сепия (подобно старой фотографии).
<input checked="" type="checkbox"/>	Выкл	Без эффектов.

- Данная настройка не сохраняется при выключении питания.



Регулирует насыщенность изображения.

<input type="checkbox"/>	+ ()	В направлении +: Повышает яркость цвета.
<input checked="" type="checkbox"/>	Нормальн	
<input type="checkbox"/>	- ()	В направлении -: Делает цвет более темным.

 (Контраст)



Регулирует контрастность изображения.

<input type="radio"/>	+ (☉)	В направлении +: Увеличивает контрастность.
<input checked="" type="checkbox"/>	Нормальн	
<input type="radio"/>	- (☾)	В направлении -: Уменьшает контрастность.

 (Резкость)

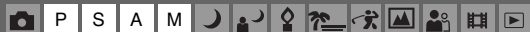

Регулирует резкость изображения.

<input type="radio"/>	+ (📄)	В направлении +: Повышает резкость изображения.
<input checked="" type="checkbox"/>	Нормальн	
<input type="radio"/>	- (📄)	В направлении -: Смягчает изображение.

 (Установка)



См. стр. 56.

Настройки по умолчанию отмечены с помощью ✓.



Выбирается папка, содержащая изображение, которое Вы хотите воспроизвести (только при использовании карты памяти “Memory Stick”).

	ДА	См. процедуру, приведенную ниже.
✓	Отмена	Отменяет выбор.

① Выберите нужную папку с помощью кнопок ◀/▶ на кнопке управления.



② Выберите опцию [ДА] при помощи кнопки ▲, а затем нажмите кнопку ●.

🔦 В режиме [Папка]

Фотоаппарат сохраняет изображения в указанной папке карты памяти “Memory Stick” (стр. 64). Вы можете изменить папку или создать новую.

- Для создания новой папки → [Созд папку ЗАПИСИ] (стр. 64)
- Для изменения папки для записи изображений → [Изм папку ЗАПИСИ] (стр. 65)
- Если на карте памяти “Memory Stick” создано несколько папок и отображается первое либо последнее изображение в папке, появится следующий индикатор.

◀: Переход к предыдущей папке.

▶: Переход к следующей папке.

↔: Переход либо к предыдущей папке, либо к следующей папке.



Предохраняет изображения от случайного стирания.

✓	Защитить (🔑)	См. процедуру, приведенную ниже.
	Выход	Выходит из функции защиты.

Для защиты изображений в режиме одиночного изображения

- 1 Отображает изображение, которое Вы хотите защитить.
- 2 Нажмите кнопку MENU для отображения меню.
- 3 Выберите опцию [🔑] (Защитить) с помощью кнопок ◀/▶ на кнопке управления, а затем нажмите кнопку ●.
Изображение будет защищено, и индикатор 🔑 (защиты) появится на изображении.



- 4 Для защиты других изображений выберите нужное изображение с помощью кнопок ◀/▶, а затем нажмите кнопку ●.

Для защиты изображений в индексном режиме

- 1 Нажмите кнопку [🔍] (индекс) для отображения индексного экрана.
- 2 Нажмите кнопку MENU для отображения меню.
- 3 Выберите опцию [🔑] (Защитить) с помощью кнопок ◀/▶ на кнопке управления, а затем нажмите кнопку ●.
- 4 Выберите опцию [Выбор] с помощью кнопок ▲/▼, а затем нажмите кнопку ●.
- 5 Выберите изображение, которое Вы хотите защитить, с помощью кнопок ▲/▼/◀/▶, а затем нажмите кнопку ●.
На выбранном изображении появится зеленый индикатор 🔑.

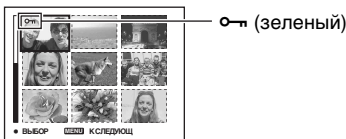

- 6 Повторите действия пункта 5, чтобы защитить другие изображения.
 - 7 Нажмите кнопку MENU.
 - 8 Выберите опцию [ДА] с помощью кнопки ▶, а затем нажмите кнопку ●.
Индикатор 🔑 высветится белым цветом. Выбранные изображения будут защищены.
- Для защиты всех изображений в папке выберите опцию [Все в папке] в пункте 4 и нажмите кнопку ●. Выберите опцию [Вкл] с помощью кнопки ▶, а затем нажмите кнопку ●.

Для отмены защиты

В режиме одиночного изображения

Нажмите кнопку ● при выполнении действий пункта ③ или ④ раздела “Для защиты изображений в режиме одиночного изображения”.

В индексном режиме

- ① Выберите изображение, для которого Вы хотите снять защиту, при выполнении действий пункта ⑤ раздела “Для защиты изображений в индексном режиме”.
- ② Нажмите кнопку ● для изменения цвета индикатора 🔑 на серый.
- ③ Повторите приведенную выше операцию для всех изображений, с которых снимается защита.
- ④ Нажмите кнопку MENU, выберите [ДА] с помощью кнопки ►, а затем нажмите кнопку ●.

Для отмены защиты всех изображений в папке

Выберите опцию [Все в папке] при выполнении действий пункта ④ раздела “Для защиты изображений в индексном режиме”, а затем нажмите кнопку ●.

Выберите опцию [Выкл] с помощью кнопки ►, а затем нажмите кнопку ●.

- Заметьте, что при форматировании носителя данных, на который производится запись, все сохраненные на нем данные, даже защищенные изображения, стираются, и эти изображения не могут быть восстановлены.
- Для защиты изображения может понадобиться некоторое время.



Добавляет метку  (Команда печати) на изображения, которые Вы хотите напечатать (стр. 93).



См. стр. 89.

 (Слайд)



Воспроизводит записанные изображения по порядку (Демонстрация слайдов).

Интервал

<input checked="" type="checkbox"/>	3 сек	Устанавливает интервал демонстрации слайдов.
	5 сек	
	10 сек	
	30 сек	
	1 мин	

Изображение

<input checked="" type="checkbox"/>	Папка	Воспроизводит все изображения в выбранной папке.
	Все	Воспроизводятся все изображения, записанные на карте памяти “Memory Stick”.

Повтор

<input checked="" type="checkbox"/>	Вкл	Воспроизводит изображения по непрерывному циклу.
	Выкл	После воспроизведения всех изображений демонстрация слайдов завершится.

	Начать	См. процедуру, приведенную ниже.
<input checked="" type="checkbox"/>	Отмена	Отменяет демонстрацию слайдов.

- 1 Выберите опции [Интервал], [Изображение] и [Повтор] с помощью кнопок ▲/▼/◀/▶ на кнопке управления.
- 2 Выберите опцию [Начать] с помощью кнопок ▼/▶, а затем нажмите кнопку ●. Начнется демонстрация слайдов.

Для завершения демонстрации слайдов нажмите кнопку ●, выберите опцию [Выход] с помощью кнопки ▶, а затем нажмите кнопку ●.

- Во время демонстрации слайдов Вы можете отображать предыдущее/следующее изображение с помощью кнопок ◀/▶.
- Время [Интервал] является ориентировочным и может отличаться в зависимости от размера изображения и т.п.



Вы можете изменить размер записанного изображения (изменение размера) и сохранить его в новом файле. Исходное изображение будет сохранено даже после изменения размера.

<input type="checkbox"/>	5M	Задаваемый размер является ориентировочным. → пункт 4 в инструкции “Для ознакомления в первую очередь”
<input type="checkbox"/>	3M	
<input type="checkbox"/>	1M	
<input type="checkbox"/>	VGA	
<input checked="" type="checkbox"/>	Отмена	Отменяет изменение размера.

- ① Отобразите изображение, размер которого Вы хотите изменить.
 - ② Нажмите кнопку MENU для отображения меню.
 - ③ Выберите опцию [Изм размер] с помощью кнопки ◀/▶, а затем нажмите кнопку ●.
 - ④ Выберите размер изображения с помощью кнопок ▲/▼, а затем нажмите кнопку ●. Изображение с измененным размером будет записано в папку для записи как самый новый файл.
- Подробные сведения о [Размер изобр] → пункт 4 в инструкции “Для ознакомления в первую очередь”
 - Вы не можете изменить размер видеосъемки или изображений из серии изображений.
 - При изменении от небольшого размера до большого размера качество изображения ухудшается.
 - Вы не можете изменить размер до размера изображения с соотношением сторон 3:2.
 - Когда Вы изменяете размер изображения формата 3:2, верхний и нижний черные участки будут отображаться на изображении.



Поворачивает фотоснимок.

	Поворачивает изображение. См. процедуру, приведенную ниже.
ДА	Определяется поворот. См. процедуру, приведенную ниже.
<input checked="" type="checkbox"/> Отмена	Отменяет поворот.

- ① Отобразите изображение, которое нужно повернуть.
- ② Нажмите кнопку MENU для отображения меню.
- ③ Выберите опцию [Поворачив] с помощью кнопок ◀/▶ на кнопке управления, а затем нажмите кнопку ●.
- ④ Выберите опцию [↶↷] с помощью кнопки ▲, а затем поверните изображение с помощью кнопок ◀/▶.
- ⑤ Выберите опцию [ДА] с помощью кнопок ▲/▼, а затем нажмите кнопку ●.

- Вы не можете выполнить поворот защищенных изображений, видеосъемки или изображений из серии изображений.
- Вам, возможно, не удастся поворачивать изображения, снятые другими фотоаппаратами.
- При просмотре изображений на компьютере информация о повороте изображения может не отражаться в зависимости от программного обеспечения.



Сокращает видеосъемку или удаляет ненужные участки видеосъемки. Эту функцию рекомендуется использовать, если емкость внутренней памяти или карты памяти “Memory Stick” недостаточна, или при прикреплении видеосъемки к Вашим сообщениям электронной почты.

- Обратите внимание, что исходная видеосъемка удаляется, и что ее номер пропускается. Также отметьте, что вы не сможете восстановить файлы после того, как Вы их сократите.

ДА	См. процедуру, приведенную ниже.
<input checked="" type="checkbox"/> Отмена	Отменяет разделение.

Пример: Сокращение видеосъемки под номером 101_0002

В данном разделе описан пример разделения видеосъемки под номером 101_0002 и ее удаления в следующей файловой конфигурации.

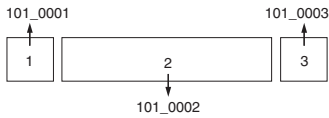

1 Сокращение эпизода А.

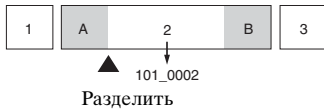

Разделить

Видеосъемка 101_0002 разделяется на видеосъемки 101_0004 и 101_0005.

2 Сокращение эпизода В.

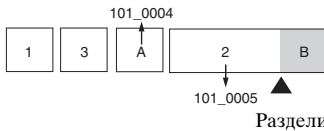

Разделить

Видеосъемка 101_0005 разделяется на видеосъемки 101_0006 и 101_0007.

3 Удаление эпизодов А и В, если они не нужны.

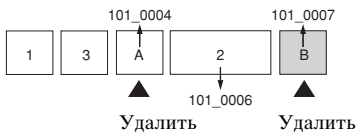

Удалить

Удалить

4 Остаются только нужные эпизоды.

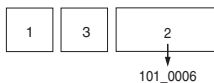

Процедура

- 1 Отобразите видеосъемку, которая нужно разделить.
- 2 Нажмите кнопку MENU для отображения меню.
- 3 Выберите опцию [⏏] (Разделить) с помощью кнопок ◀/▶ на кнопке управления, а затем нажмите кнопку ●.
- 4 Выберите опцию [DA] при помощи кнопки ▲, а затем нажмите кнопку ●. Начнется воспроизведение видеосъемки.

- ⑤ Нажмите кнопку ● в нужной точке сокращения.



- Если Вы хотите отрегулировать точку сокращения, выберите опцию [◀||▶] (кадр назад/вперед) и отрегулируйте точку сокращения с помощью кнопок ◀/▶.
 - Если Вы хотите изменить точку сокращения, выберите опцию [Отмена]. Воспроизведение видеосъемки начнется снова.
- ⑥ Выберите опцию [ДА] с помощью кнопок ▲/▼ и нажмите кнопку ●.
- ⑦ Выберите опцию [ДА] при помощи кнопки ▲, а затем нажмите кнопку ●. Произойдет сокращение видеосъемки.
- Сокращенным видеосъемкам присваиваются новые номера, а затем они записываются как самые новые файлы в выбранную папку для записи.
 - Вы не сможете сократить следующие типы изображений.
 - Фотоснимки
 - Видеосъемка, недостаточно длинная для сокращения (короче примерно двух секунд)
 - Защищенная видеосъемка (стр. 49)



См. стр. 56.



Записывает увеличенное изображение (→ пункт 6 в разделе “Для ознакомления в первую очередь”) как новый файл.

	Подгонка	См. процедуру, приведенную ниже.
✓	Возврат	Отменяет подгонку.

- ① Нажмите кнопку MENU во время увеличения при воспроизведении для отображения меню.
 - ② Выберите опцию [Подгонка] с помощью кнопки ► на кнопке управления, а затем нажмите кнопку ●.
 - ③ Выберите размер изображения с помощью кнопок ▲/▼, а затем нажмите кнопку ●. Изображение будет записано, а исходное изображение отобразится снова.
- Подогнанное изображение будет записано как самый новый файл в выбранной папке для записи, а исходное изображение будет сохранено.
 - Качество подогнанного изображения может ухудшиться.
 - Вы не можете выполнить подгонку до размера изображения с соотношением сторон 3:2.
 - Вы не можете выполнить подгонку изображений, отображаемых с помощью функции быстрого просмотра.



Использование опций установки

Вы можете изменить настройки по умолчанию при помощи экрана установки.



Диск переключения режимов

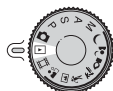

Кнопка управления

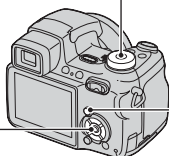

Кнопка MENU

1 Включите питание.

2 Нажмите кнопку MENU для отображения меню.

3 Нажмите кнопку ► на кнопке управления для выбора опции  (Установка).

4 Нажимайте кнопки ▲/▼/◀/▶ на кнопке управления для выбора опции, которую Вы хотите установить.

Рамка выбранного пункта приобретет желтый цвет.

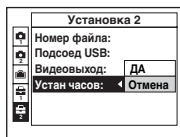

5 Нажмите кнопку ● для ввода настройки.

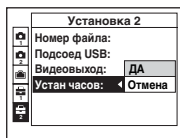

Для отключения экрана  (Установка) нажмите кнопку MENU.

Для возврата в меню из экрана установки, нажимайте повторно кнопку ◀ на кнопке управления.

Для отмены настройки (Установка)

Выберите опцию [Отмена], если она появится, а затем нажмите кнопку ● на кнопке управления. Если она не появляется, выберите еще раз предыдущую настройку.

• Эта настройка сохранится в памяти даже после выключения питания.

Настройки по умолчанию отмечены с помощью ✓.

Режим АФ

Выбирается режим функционирования автоматической фокусировки.

✓	Один (S AF)	Фокус регулируется автоматически при нажатии и удерживании наполовину вниз кнопки затвора. Этот режим полезен для съемки стационарных объектов.
	Монитор (M AF)	<p>Фокус автоматически регулируется до нажатия и удерживания наполовину вниз кнопки затвора. Этот режим сокращает время, требуемое на фокусировку.</p> <ul style="list-style-type: none"> • Расход заряда батареи может ускориться по сравнению с режимом [Один].
	Непрерыв (C AF)	<p>Выполняет регулировку фокуса до нажатия и удержания наполовину нажатой вниз кнопки затвора, а затем продолжает регулировать фокус даже после завершения блокировки автофокусировки. Этот режим позволяет выполнять съемку движущихся предметов с непрерывной фокусировкой.</p> <ul style="list-style-type: none"> • Возможно, регулировка фокуса не сможет поддерживаться при съемке быстро движущихся предметов. • Кадр искателя диапазона АФ установлен в положение центральной АФ (стр. 36). • В следующих случаях фокус не регулируется после завершения блокировки, и мигает индикатор “С АФ”. Фотоаппарат функционирует в режиме [Монитор]. <ul style="list-style-type: none"> – При съемке в темных местах – При съемке с медленной скоростью затвора • При достижении фокуса звуковой сигнал блокировки не производится. • При нажатии кнопки затвора до конца вниз с помощью таймера самозапуска фокус блокируется. • Расход заряда батареи может ускориться по сравнению с любым другим режимом АФ.

Цифров увелич

Выбирается режим цифрового увеличения. Фотоаппарат увеличивает изображение при помощи оптического увеличения (до 12х). Если масштаб увеличения превышает 12х, фотоаппарат использует интеллектуальное или прецизионное цифровое увеличение.

✓	Интел.увел (Интеллектуальное увеличение) (SQx)	Осуществляется цифровое увеличение изображения почти без искажения. Эта функция недоступна, если установлен размер изображения [5M] или [3:2]. • Максимальный масштаб увеличения с интеллектуальным увеличением изображения показан в следующей таблице.
	Точность (Прецизионное цифровое увеличение) (PQx)	Все размеры изображений увеличиваются максимум до 24х, но качество изображения ухудшается.
	Выкл (x)	Цифровое увеличение не используется.

Размер изображения и максимальный масштаб увеличения при использовании интеллектуального увеличения

Размер	Максимальный масштаб увеличения
5M	—
3M	Приблиз. 15х
1M	Приблиз. 24х
VGA(Эл почта)	Приблиз. 48х

- Когда Вы нажмете кнопку увеличения, появляется индикатор масштаба увеличения следующим образом.

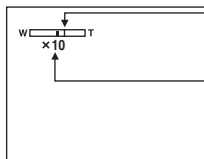

Сторона W этой линии представляет собой область оптического увеличения, а сторона T представляет собой область цифрового увеличения

Индикатор масштаба увеличения

- Масштаб максимального увеличения интеллектуального/прецизионного увеличения включает масштаб оптического увеличения.
- Рамка искателя диапазона АФ не появится при использовании цифрового увеличения. Будет мигать индикатор **[]**, **[]** или **[]**, и АФ будет функционировать с приоритетом на объект, находящийся вблизи центра кадра.
- При использовании интеллектуального увеличения изображение на экране может выглядеть грубым. Однако, это явление не оказывает влияния на записанное изображение.

Дата/Время

Выбирается способ наложения даты или времени на изображение. Выберите это перед съемкой.

- Дата и время во время съемки не появляются, вместо этого появляется индикатор **DATE**. Отображенные красным цветом дата и время появляются в правом нижнем углу экрана только во время воспроизведения.

<input type="checkbox"/>	День/Время	Производится наложение даты, часов и минут.
<input type="checkbox"/>	Дата	Производится наложение года, месяца и дня. <ul style="list-style-type: none"> Дата вставляется в выбранной Вами последовательности. (→ пункт 2 “Установите часы” в инструкции “Для ознакомления в первую очередь”)
<input checked="" type="checkbox"/>	Выкл	Наложение даты и времени не осуществляется.

- Вы не можете наложить дату и время на видеосъемку или изображения в режиме серии изображений.
- Наложение даты и времени не могут быть удалены позже.

Ум.эфф.кр.глаз



Уменьшает эффект красных глаз при использовании вспышки. Выберите это перед съемкой.

<input type="checkbox"/>	Вкл (👁)	Уменьшает эффект красных глаз. <ul style="list-style-type: none"> Вспышка предварительно срабатывает два или более раз перед съемкой.
<input checked="" type="checkbox"/>	Выкл	Не используется уменьшение эффекта красных глаз.





- Поскольку, пока щелкнет затвор, требуется около секунды, прочно удерживайте фотоаппарат для предотвращения эффекта вибрации. Не допускайте также движения объекта.
- Уменьшение эффекта красных глаз может не принести желаемого результата в зависимости от индивидуальных особенностей, расстояния до объекта, если объект не видит вспышку в момент ее срабатывания, и при других условиях.

Подсветка АФ

Подсветка АФ излучает заполняющий свет для выполнения более легкой фокусировки на объект в темных окружающих условиях.

Подсветка АФ излучает красный свет, позволяющий фотоаппарату легко выполнить фокусировку при нажатой наполовину кнопке затвора, пока фокус не будет зафиксирован. В это время появится индикатор .

<input checked="" type="checkbox"/>	Авто	Подсветка АФ используется.
<input type="checkbox"/>	Выкл	Подсветка АФ не используется.

- Если свет подсветки АФ не достигает объекта в достаточной мере, или если объект не является контрастным, фокусировка не будет достигнута. (Рекомендуется расстояние приблизительно до 2,9 м (увеличение: W)/2,6 м (увеличение: T).)
- Фокусировка будет достигнута, как только свет подсветки АФ достигнет объекта, даже если свет будет попадать слегка в сторону от центра объекта.
- Если выбрана ручная фокусировка (стр. 38), опция [Подсветка АФ] не функционирует.
- Рамка искателя диапазона АФ не появится. Будет мигать индикатор ,  или , и АФ будет функционировать с приоритетом на объект, находящийся вблизи центра кадра.
- Подсветка АФ не работает, если в режиме сцены выбрана опция  (сумеречный режим) или  (ландшафтный режим) или если опция [Преобр.объектив] не установлена в положение [Выкл].
- Подсветка АФ испускает очень яркий свет. Несмотря на то, что проблем с безопасностью не возникнет, не смотрите прямо на излучатель подсветки АФ в близком диапазоне.
- При прикреплении адаптерного кольца или преобразовательного объектива, они блокируют подсветку АФ.

Авто Просмотр

Отображает записанное изображение на экране в течение приблизительно двух секунд сразу после фотосъемки.

<input checked="" type="checkbox"/>	Вкл	Автоматический просмотр используется.
<input type="checkbox"/>	Выкл	Автоматический просмотр не используется.

- Вы не сможете выполнить съемку следующего изображения во время отображения автоматического просмотра. Если в это время Вы нажмете наполовину вниз кнопку затвора, то дисплей записанного изображения исчезнет, и Вы немедленно сможете выполнить съемку следующего изображения.

Настройки по умолчанию отмечены с помощью ✓.

Увелич фокус

Расширяет центральную часть экрана в два раза в режиме ручной фокусировки.

✓	Вкл	Расширяет в два раза.
	Выкл	Не расширяет.

Увел. пикт.

Временно увеличивает индикатор настройки, когда Вы нажимаете кнопку ⚡ (принудительная вспышка), ⌚ (таймер самозапуска) или 🌸 (макро).

✓	Вкл	Индикаторы увеличиваются.
	Выкл	Индикаторы не увеличиваются.

УСТОЙЧ.СЪЕМКА

Выбирает режим устойчивой съемки.

✓	Съемка	Активирует функцию устойчивой съемки при нажатии кнопки затвора наполовину вниз.
	Непрерывн	<p>Всегда активирует функцию устойчивой съемки. Вы можете стабилизировать изображения даже при увеличении удаленного предмета.</p> <ul style="list-style-type: none"> • Заряд батареи потребляется быстрее, чем в режиме [Съемка].

- При выполнении видеосъемки опция [Непрерывн] активируется, даже если Вы выберете опцию [Съемка].
- Вы можете выключить функцию устойчивой съемки с помощью кнопки 🖐 (устойчивая съемка), если диск переключения режимов не установлен в положение 📷. (→ пункт 5 в инструкции “Для ознакомления в первую очередь”)
- Функция устойчивой съемки может не работать надлежащим образом в следующих случаях.
 - При слишком сильной тряске фотоаппарата
 - При медленной скорости затвора, например, при съемке ночных сцен

Преобр.объектив

Устанавливается для достижения надлежащего фокуса при прикреплении приобретаемого отдельно преобразовательного объектива. Прикрепите прилагаемое адаптерное кольцо, а затем прикрепите преобразовательный объектив.

	Крупный план (D/C)	Прикреплен объектив для съемки крупным планом.
	Теле (D/T)	Прикреплен телевизионный преобразовательный объектив.
	Широкий (D/W)	Прикреплен широкоугольный преобразовательный объектив.
✓	Выкл	Не прикреплен объектив.

- При использовании встроенной вспышки или подсветки АФ, свет может блокироваться, вызывая появление тени от объектива.
- Доступная область увеличения ограничена.
- Доступная область фокусировки ограничена.
- Подробные сведения приведены в руководстве по эксплуатации, прилагаемом к Вашему преобразовательному объективу.

Устр-во внутр.памяти

Подробные сведения
об эксплуатации → стр. 56

Данная опция не появляется при вставленной в фотоаппарат карте памяти “Memory Stick”.

Настройки по умолчанию отмечены с помощью ✓.

Формат

Выполняется форматирование внутренней памяти.

- Обратите внимание, что форматирование безвозвратно удаляет все данные во внутренней памяти, включая даже защищенные изображения.

	ДА	См. процедуру, приведенную ниже.
✓	Отмена	Форматирование отменяется.

- ① Выберите опцию [ДА] с помощью кнопки ▲ на кнопке управления, а затем нажмите кнопку ●.
Появится сообщение “Все дан. во внутренней памяти будут стерты Готовы?”.
- ② Выберите опцию [ДА] при помощи кнопки ▲, а затем нажмите кнопку ●.
Форматирование завершено.

Данная опция появляется только при вставленной в фотоаппарат карте памяти “Memory Stick”.

Настройки по умолчанию отмечены с помощью ✓.

Формат

Выполняет форматирование карты памяти “Memory Stick”. Имеющиеся в продаже карты памяти “Memory Stick” уже отформатированы и могут быть использованы сразу.

- Заметьте, что форматирование безвозвратно уничтожает все данные на карте памяти “Memory Stick”, включая даже защищенные изображения.

<input type="checkbox"/>	ДА	См. процедуру, приведенную ниже.
✓	Отмена	Форматирование отменяется.

- ① Выберите опцию [ДА] с помощью кнопки ▲ на кнопке управления, а затем нажмите кнопку ●.
Появится сообщение “Все дан. в плате Memory Stick будут стерты Готовы?”.
- ② Выберите опцию [ДА] при помощи кнопки ▲, а затем нажмите кнопку ●.
Форматирование завершено.

Созд папку ЗАПИСИ

Создает папку на карте памяти “Memory Stick” для записи изображений.

<input type="checkbox"/>	ДА	См. процедуру, приведенную ниже.
✓	Отмена	Создание папки отменяется.

- ① Выберите опцию [ДА] с помощью кнопки ▲ на кнопке управления, а затем нажмите кнопку ●.
Появится экран создания папки.

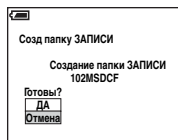

- ② Выберите опцию [ДА] при помощи кнопки ▲, а затем нажмите кнопку ●.
Будет создана новая папка под номером, на единицу превышающим наибольший номер, и эта папка станет текущей папкой для записи.

- Подробные сведения о папке см. на стр. 48.
- Если Вы не создадите новую папку, в качестве папки для записи будет выбрана папка “101MSDCF”.
- Вы можете создавать папки, обозначенные до “999MSDCF.”
- Изображения будут записываться во вновь созданную папку до тех пор, пока не будет создана или выбрана другая папка.
- Вы не можете удалить папку с помощью фотоаппарата. Для удаления папки используйте Ваш компьютер и т.п.
- В одной папке может быть сохранено до 4000 изображений. Когда емкость папки превышает, автоматически создается новая папка.
- Дополнительная информация приведена в раздел “Место хранения файлов изображения и имена файлов” (стр. 81).

Изм папку ЗАПИСИ

Изменяет папку, используемую в настоящий момент для записи изображений.

<input type="checkbox"/>	ДА	См. процедуру, приведенную ниже.
<input checked="" type="checkbox"/>	Отмена	Изменение папки для записи отменяется.

- ① Выберите опцию [ДА] с помощью кнопки ▲ на кнопке управления, а затем нажмите кнопку ●.
Появится экран выбора папки.

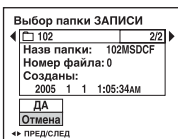

- ② Выберите нужную папку с помощью кнопок ◀/▶, и опцию [ДА] с помощью кнопки ▲, а затем нажмите кнопку ●.

- Вы не можете выбрать папку “100MSDCF” в качестве папки для записи.
- Вы не можете переместить записанные изображения в другую папку.



Копировать

Выполняется копирование всех изображений с внутренней памяти на карту памяти “Memory Stick”.

	ДА	См. процедуру, приведенную ниже.
✓	Отмена	Отмена копирования.

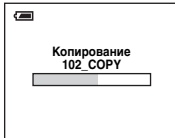
- ① Вставьте карту памяти “Memory Stick”, имеющую емкость 32 Мб или выше.
- ② Выберите опцию [ДА] с помощью кнопки ▲ на кнопке управления, а затем нажмите кнопку ●.
Появится сообщение “Все дан.во внутр.памяти будут скопированы Готовы?”.
- ③ Выберите опцию [ДА] при помощи кнопки ▲, а затем нажмите кнопку ●.
Начнется копирование.



- Используйте полностью заряженные никель-металлогидридные батарейки или сетевой адаптер переменного тока (не прилагается). Если вы попытаетесь скопировать файлы изображений с помощью батареек, у которых осталось мало заряда, батарейки могут разрядиться, вызвав сбой копирования или, возможно, повреждение данных.
- Вы не можете выполнить копирование отдельных изображений.
- Исходные изображения во внутренней памяти сохраняются даже после копирования. Для удаления содержания внутренней памяти извлеките карту памяти “Memory Stick” после копирования, а затем выполните опцию [Формат] в меню  Устр-во внутр.памяти (стр. 63).
- Вы не можете выбрать папку, скопированную на карту памяти “Memory Stick”.
- Настройка меток  (команда печати) не копируется даже при копировании данных.

Настройки по умолчанию отмечены с помощью ✓.

Задн.Подсв.ЖКД

Выбирается яркость задней подсветки ЖКД при использовании фотоаппарата с батарейками.

<input type="checkbox"/>	Яркий	Увеличивает яркость.
<input checked="" type="checkbox"/>	Нормальн	

- При выборе опции [Яркий] заряд батареи расходуется быстрее.

Подсв видеоиск

Выбирает яркость задней подсветки искателя.

<input type="checkbox"/>	Яркий	Увеличивает яркость.
<input checked="" type="checkbox"/>	Нормальн	

- При выборе опции [Яркий] заряд батареи расходуется быстрее.

Зуммер сигн

Выбираются звуковые сигналы во время работы Вашего фотоаппарата.

<input type="checkbox"/>	Затвор	Включает звук затвора при нажатии кнопки затвора.
<input checked="" type="checkbox"/>	Вкл	Включает звуковой сигнал/звук затвора при нажатии кнопки управления/ нажатии кнопки затвора.
<input type="checkbox"/>	Выкл	Выключает звуковой сигнал/звук затвора.

Язык

Выбирается язык, используемый для отображения опций меню, предупреждений и сообщений.

Инициализац.

Выполняется инициализация настроек на их значения по умолчанию.

	ДА	См. процедуру, приведенную ниже.
✓	Отмена	Отмена переустановки.

- ① Выберите опцию [ДА] с помощью кнопки ▲ на кнопке управления, а затем нажмите кнопку ●.
Появится сообщение “Инициализац. всех уст. Готовы?”.
 - ② Выберите опцию [ДА] при помощи кнопки ▲, а затем нажмите кнопку ●.
Установки будут возвращены к установкам по умолчанию.
- Убедитесь, что во время переустановки не отсоединено питание.

Настройки по умолчанию отмечены с помощью ✓.

Номер файла

Выбирается способ, используемый для присвоения номеров файлов изображениям.

✓	Серия	Номера файлов присваиваются последовательно даже при изменении папки для записи или карты памяти “Memory Stick”. (Если замененная карта памяти “Memory Stick” содержит файл с номером больше, чем последний присвоенный номер, будет присвоен номер, на единицу превышающий наибольший номер.)
	Сброс	Каждый раз при изменении папки начинается с номера 0001. (Если папка для записи содержит файл, будет присвоен номер, на единицу превышающий наибольший номер.)

Подсоед USB

Выбирается режим USB, который будет использован при подсоединении фотоаппарата к компьютеру или к PictBridge-совместимому принтеру при помощи кабеля USB.

	PictBridge	Фотоаппарат подсоединяется к PictBridge-совместимому принтеру (стр. 89).
	PTP	Если установлена опция [PTP] (Picture Transfer Protocol) и фотоаппарат подсоединен к компьютеру, изображения в папке для записи, выбранной фотоаппаратом, копируются на компьютер. (Совместимо с Windows XP и Mac OS X.)
✓	Нормальн	Фотоаппарат подсоединяется к компьютеру (стр. 76).

Видеовыход

Устанавливается выходной видеосигнал в соответствии с подсоединенным оборудованием.

	NTSC	Устанавливает выходной видеосигнал в режим NTSC (например, для США, Японии).
	PAL	Устанавливает выходной видеосигнал в режим PAL (например, для Европы).

Устан часов

Устанавливается дата и время.

	ДА	Выберите опцию [ДА] с помощью кнопки ▲ на кнопке управления, а затем нажмите кнопку ●. Затем выполните процедуру, приведенную в разделе “Установите часы” (→ пункт 2 в инструкции “Для ознакомления в первую очередь”).
✓	Отмена	Отмена установки часов.



Получение удовольствия от Вашего компьютера с системой Windows

Подробные сведения об использовании компьютера Macintosh приведены в разделе “Использование Вашего компьютера Macintosh” (стр. 85).



Копирование изображений на Ваш компьютер (стр. 74)

Подготовка



Просмотр изображений на Вашем компьютере

Установка драйвера USB.
• При использовании Windows XP установка драйвера USB не требуется.

Получение удовольствия от изображений при помощи программного обеспечения “PicturePackage” (стр. 83)



Просмотр изображений, сохраненных на Вашем компьютере



Хранение изображений на диске CD-R



Создание музыкального видео/демонстрации слайдов



Печать изображений

Установка программного обеспечения “PicturePackage” (стр. 83).

Создание видео CD с помощью программного обеспечения “ImageMixer” (стр. 83)



Создание видео CD

Программное обеспечение “ImageMixer VCD2” устанавливается автоматически при установке “PicturePackage”.

Рекомендуемая конфигурация компьютера

Для компьютера, подсоединенного к фотоаппарату, рекомендуется следующая конфигурация.

Рекомендуемая конфигурация для копирования изображений

Операционная система

(предварительно установленная):

Microsoft Windows 98, Windows 98SE, Windows 2000 Professional, Windows Millennium Edition, Windows XP Home Edition или Windows XP Professional

- Работа не гарантируется в конфигурации, основанной на модернизации операционных систем, описанных выше, или в мульти-загрузочной среде.

ЦП: MMX Pentium 200 МГц и выше

Разъем USB: Входит в стандартный комплект поставки

Дисплей: 800 × 600 точек или более, High Color (16-битный цвет, 65000 цветов) или более

Рекомендуемая конфигурация для использования программного обеспечения “PicturePackage”/“ImageMixer VCD2”

Программное обеспечение:

Macromedia Flash Player 6.0 или более поздняя версия, Windows Media Player 7.0 или более поздняя версия, DirectX 9.0b или более поздняя версия

Звуковая карта: 16-битная стереофоническая звуковая карта с громкоговорителями

Память: 64 Мб или более (Рекомендуется 128 Мб или более.)

Жесткий диск: Требуемое дисковое пространство для установки — приблизительно 500 Мб

Дисплей: Видеокарта (совместимая с драйвером Direct Draw) с 4 Мб видеопамяты

- Для автоматического создания музыкального видео/демонстрации слайдов (стр. 83), требуется Pentium III 500 МГц или более быстрый центральный процессор.
- При использовании программного обеспечения “ImageMixer VCD2”, рекомендуется Pentium III 800 МГц или более быстрый центральный процессор.
- Данное программное обеспечение совместимо с технологией DirectX. Для его использования необходимо установить программное обеспечение “DirectX”.
- Для записи на диски CD-R требуется отдельное программное приложение для управления устройством записи.

Примечания по подсоединению Вашего фотоаппарата к компьютеру

- Функционирование не гарантируется для всех упомянутых выше рекомендуемых конфигураций компьютера.
- Если Вы подсоедините два или более устройства USB к одному компьютеру одновременно, некоторые устройства, включая Ваш фотоаппарат, могут не функционировать, в зависимости от используемых Вами типов устройств USB.
- Функционирование не гарантируется при использовании концентратора USB.
- Подсоединение Вашего фотоаппарата с помощью интерфейса USB, совместимого с высокоскоростным USB (совместимый с USB 2.0), позволяет выполнить усовершенствованную передачу данных (высокоскоростную передачу), поскольку данный фотоаппарат совместим с высокоскоростным USB (совместимый с USB 2.0).

- Существует два режима соединения USB при подсоединении к компьютеру, режимы [Нормальн] (настройка по умолчанию) и [PTR]. В данном разделе в качестве примера описывается режим [Нормальн]. Подробные сведения о режиме [PTR] см. на стр. 69.
- Когда Ваш компьютер возобновляет работу из режима ожидания или спящего режима, связь между Вашим фотоаппаратом и Вашим компьютером может восстановиться не одновременно.

Копирование изображений на Ваш компьютер

В данном разделе в качестве примера описывается процесс использования компьютера с системой Windows. Вы можете выполнить копирование с фотоаппарата на Ваш компьютер следующим образом.

Для компьютера, имеющего слот для карты памяти “Memory Stick”

Извлеките карту памяти “Memory Stick” из фотоаппарата и вставьте карту памяти “Memory Stick” в слот для карты памяти “Memory Stick” компьютера, а затем выполните копирование изображений.

Для компьютера, не имеющего слота для карты памяти “Memory Stick”

Для копирования изображений выполните действия этапов с 1 по 5, приведенных на стр. с 74 по 79.

- Экраны при копировании изображений с карты памяти “Memory Stick” на компьютер используются в качестве примеров.

Этап 1: Установка драйвера USB

98 98SE 2000 Me

- Драйвер представляет собой программное обеспечение, позволяющее оборудованию, подключаемому к компьютеру, работать надлежащим образом.
- При использовании Windows XP следует начинать с этапа 2.
- Если программное обеспечение “PicturePackage” уже установлено, в этапе 1 нет необходимости.



ПРИМЕЧАНИЕ: Не подсоединяйте фотоаппарат к компьютеру в это время.

1 Закройте все используемые программные приложения.

- В Windows 2000 войдите в систему в качестве администратора (уполномоченных администраторов).

2 Вставьте диск CD-ROM в компьютер, а затем щелкните по опции [USB Driver], когда появится экран меню установки.

Появится экран “InstallShield Wizard” (Мастер установки InstallShield).

- Если экран меню установки не появляется, дважды щелкните по пиктограмме  (My Computer) →  (PICTUREPACKAGE).

3 Щелкните по кнопке [Next].



Начнется установка драйвера USB. После окончания установки экран проинформирует Вас о ее завершении.

4 Щелкните по селективной кнопке, расположенной рядом с опцией [Yes, I want to restart my computer now] (да, я хочу перезапустить мой компьютер сейчас) для ее выбора, а затем щелкните по кнопке [Finish].

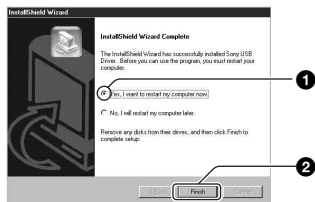

Ваш компьютер перезапустится. Теперь Вы можете установить соединение USB.

Извлеките диск CD-ROM после завершения установки.

Этап 2: Подготовка фотоаппарата и компьютера

1 Вставьте карту памяти “Memory Stick” с записанными изображениями в фотоаппарат.

- При копировании изображений во внутреннюю память этот пункт не требуется.

2 Вставьте в фотоаппарат никель-металлогидридные батарейки, заряженные в достаточной степени, или подсоедините фотоаппарат к сетевой розетке при помощи сетевого адаптера переменного тока (не прилагается).

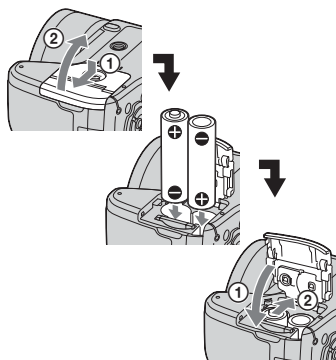

- Когда Вы выполняете копирование изображений на Ваш компьютер с использованием батареек, может произойти сбой в копировании или данные могут запортиться, если заряд батареек израсходуется слишком быстро.

3 Установите диск переключения режимов в положение , а затем включите фотоаппарат и компьютер.

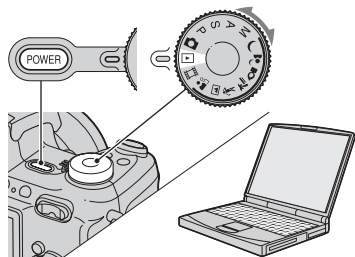

Этап 3: Подсоединение фотоаппарата к Вашему компьютеру

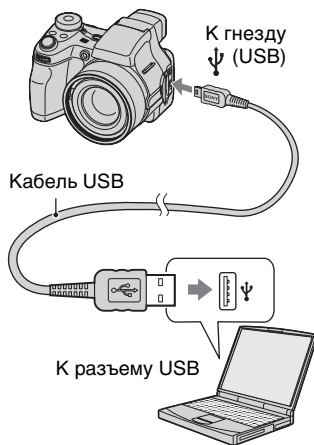

- При установленной системе Windows XP на рабочем столе откроется мастер автоматического воспроизведения.

На экране фотоаппарата появится сообщение “Режим USB Нормальн”.

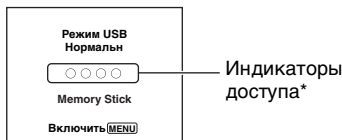

Если соединение USB устанавливается в первый раз, Ваш компьютер автоматически запустит программу по распознаванию фотоаппарата. Подождите некоторое время.

- * Во время сеанса связи индикаторы доступа высвечиваются красным светом. Не пользуйтесь компьютером до тех пор, пока индикаторы не загорятся белым светом.
- Если сообщение “Режим USB Нормальн” не появляется, установите опцию [Подсоед USB] в положение [Нормальн] (стр. 69).

Этап 4-А: Копирование изображений на компьютер

XP

- Для Windows 98/98SE/2000/Me, выполните действия процедуры, описанной в подразделе “Этап 4-В: Копирование изображений на компьютер” на стр. 78.

В данном разделе описывается пример копирования изображений в папку “My Documents”.

- 1** После выполнения соединения USB на этапе 3, щелкните по опции [Copy pictures to a folder on my computer using Microsoft Scanner and Camera Wizard] (копирование изображений в папку на моем компьютере с помощью мастера сканера и камеры Microsoft) → [OK], как только экран мастера автоматически появится на рабочем столе.

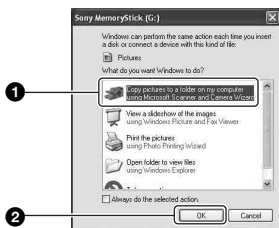

Появится экран “Scanner and Camera Wizard” (мастер сканера и камеры).

- 2** Щелкните по кнопке [Next].

Появятся изображения, сохраненные на карте памяти “Memory Stick” фотоаппарата.

- Если карта памяти “Memory Stick” не вставлена, появятся изображения на внутренней памяти.

- 3** Щелкните в окошке у нежелательных изображений, чтобы удалить галочку, указав, что они не будут копироваться, а затем щелкните по кнопке [Next].

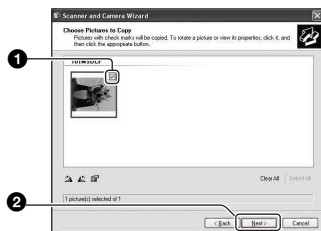

Появится экран “Picture Name and Destination” (название и место записи изображения).

- 4** Выберите название и место записи для изображений, а затем щелкните по кнопке [Next].

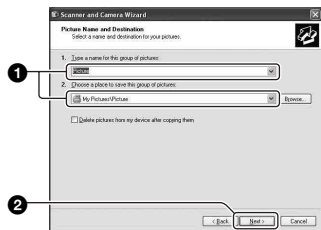

Начнется копирование изображений. Когда копирование будет завершено, появится экран “Other Options” (другие опции).

- В данном разделе описывается пример копирования изображений в папку “My Documents”.

- 5** Щелкните по селективной кнопке, расположенной рядом с опцией [Nothing. I'm finished working with these pictures] (Ничего. Я закончил работу с этими изображениями) для ее выбора, а затем щелкните по кнопке [Next].

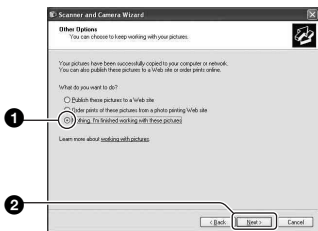

Появится экран “Completing the Scanner and Camera Wizard” (завершение работы мастера сканера и камеры).

- 6** Щелкните по кнопке [Finish].

Окно мастера закрывается.

- Для продолжения копирования других изображений, отсоедините кабель USB (стр. 80) и подсоедините его еще раз. Затем выполните действия процедуры, приведенной в подразделе “Этап 3: Подсоединение фотоаппарата к Вашему компьютеру” на стр. 76.

Этап 4-В: Копирование изображений на компьютер

98 98SE 2000 Me

- Для Windows XP выполните действия процедуры, приведенной в подразделе “Этап 4-А: Копирование изображений на компьютер” на стр. 76.

В данном разделе описывается пример копирования изображений в папку “My Documents”.

- 1** Дважды щелкните по пиктограмме [My Computer] → [Removable Disk] → [DCIM].

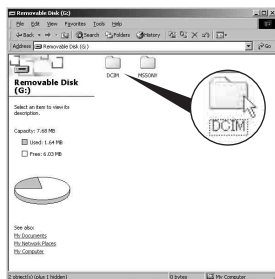

- Если не отображается пиктограмма “Removable Disk”, см. стр. 105.

2 Дважды щелкните по папке, где хранятся файлы изображений, которые Вы хотите скопировать.

Затем щелкните правой кнопкой по файлу изображения для отображения меню и щелкните по опции [Сору].

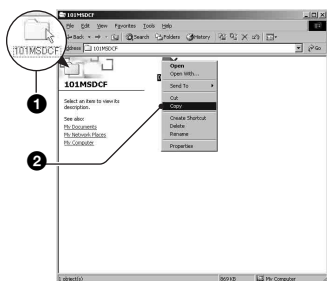

• Сведения о месте сохранения файлов изображений см. на стр. 81.

3 Дважды щелкните по папке [My Documents]. Затем щелкните правой кнопкой по окну “My Documents” для отображения меню и щелкните по опции [Paste].

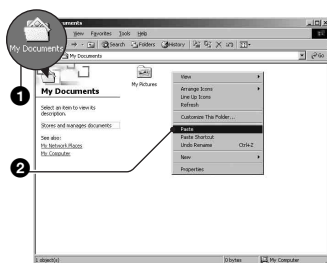

Файлы изображений будут скопированы в папку “My Documents”.

• Если изображение с таким же именем файла существует в папке назначения копирования, появится сообщение с запросом на подтверждение перезаписи. Если Вы перезаписываете существующее изображение на новое, исходный файл будет удален. Для копирования файла изображения на компьютер без перезаписи, измените имя файла на другое имя, а затем выполните копирование изображения. Однако, имейте ввиду, что если Вы измените имя файла, возможно, Вы не сможете воспроизвести изображение с помощью Вашего фотоаппарата (стр. 82).

Этап 5: Просмотр изображений на Вашем компьютере

Данный раздел описывает процедуру просмотра скопированных изображений в папке “My Documents”.

1 Щелкните по кнопке [Start] → [My Documents].

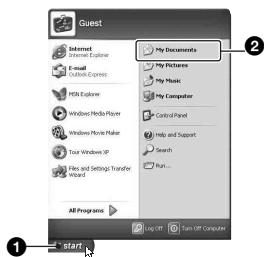

Отобразится содержание папки “My Documents”.

• Если Вы используете Windows XP, дважды щелкните по папке [My Documents] на рабочем столе.

2 Дважды щелкните по файлу нужного изображения.

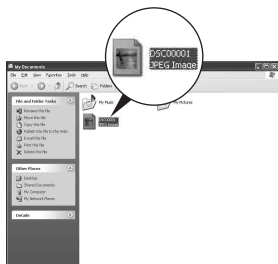

Отобразится изображение.

Для удаления соединения USB

Выполните следующую процедуру при:

- Отсоединении кабеля USB
- Извлечении карты памяти “Memory Stick”
- Вставлении карты памяти “Memory Stick” после копирования изображений с внутренней памяти
- Выключении питания фотоаппарата

■ Для Windows 2000/Me/XP

- ① Дважды щелкните по пиктограмме  на панели задач.



Выполните здесь двойной щелчок

- ② Щелкните по пиктограмме  (Sony DSC) → [Stop].
- ③ Подтвердите выбор устройства в окне подтверждения, затем щелкните по кнопке [OK].
- ④ Щелкните по кнопке [OK].
 - Пункт 4 не нужен для Windows XP.
- ⑤ Отсоедините кабель USB, извлеките карту памяти “Memory Stick” или выключите питание фотоаппарата. Когда Вы копируете изображения с карты памяти “Memory Stick” после копирования изображений с внутренней памяти на компьютер, вставьте карту памяти “Memory Stick”.

■ Для Windows 98/98SE

- ① Убедитесь в том, что индикатор доступа (стр. 76) белый.
- ② Отсоедините кабель USB, извлеките карту памяти “Memory Stick” или выключите питание фотоаппарата. Когда Вы копируете изображения с карты памяти “Memory Stick” после копирования изображений с внутренней памяти на компьютер, вставьте карту памяти “Memory Stick”.

Место хранения файлов изображения и имена файлов

Файлы изображения, записанные Вашим фотоаппаратом, группируются в виде папок на карте памяти “Memory Stick”.

Пример: просмотр папок в Windows XP

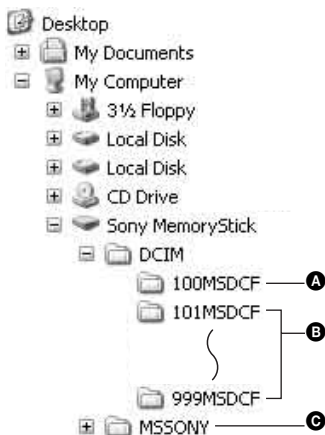

- A** Папка, содержащая данные изображений, записанные при помощи фотоаппарата, не оснащенного функцией создания папок
- B** Папка, содержащая данные изображений, записанные при помощи данного фотоаппарата. Если не создана ни одна новая папка, существует только папка “101MSDCF”.
В случае внутренней памяти существует только папка “101_SONY”.

- C** Папка, содержащая данные видеосъемки и т.п., записанные при помощи фотоаппарата, не оснащенного функцией создания папок
- Вы не можете записать никакие изображения в папку “100MSDCF” или в папку “MSSONY”. Изображения в данных папках доступны только для просмотра.
- Дополнительную информацию о папках см. на стр. 48, 64.
- Файлам изображений присваиваются имена следующим образом. □□□□ подразумевает любой номер в пределах диапазона от 0001 до 9999. Числовая часть названия видеосъемки, записанной в режиме видеосъемки, и ее соответствующего файла индексного изображения одна и та же.
 - Файлы фотоснимков: DSC0□□□□.JPG
 - Файлы видеосъемки: MOV0□□□□.MPG
 - Файлы индексных изображений, записанные при выполнении Вами видеосъемка: MOV0□□□□.THM

Просмотр файлов изображений, сохраненных на компьютере, с помощью Вашего фотоаппарата (с использованием карты памяти “Memory Stick”)

В данном разделе в качестве примера описывается процесс использования компьютера с системой Windows.

Если файл изображения, скопированный на компьютер, больше не сохраняется на карте памяти “Memory Stick”, Вы можете снова просмотреть это изображение на фотоаппарате путем копирования файла изображения, находящегося на компьютере, на карту памяти “Memory Stick”.

- Выполнение действий пункта 1 не требуется, если имя файла, установленное Вашим фотоаппаратом, не было изменено.
- Возможно, Вы не сможете воспроизвести некоторые изображения, в зависимости от размера изображения.
- Если файл изображения был обработан на компьютере, или если файл изображения был записан при помощи модели, отличной от модели Вашего фотоаппарата, воспроизведение на Вашем фотоаппарате не гарантируется.
- Если папка не существует, сначала создайте папку с помощью Вашего фотоаппарата (стр. 64), а затем скопируйте файл изображения.

- Если появится сообщение с запросом на подтверждение перезаписи, введите другой номер при выполнении действий пункта 1.
- В зависимости от установок компьютера, может отображаться расширение. Расширение для фотоснимков JPG, а расширение для видеосъемки MPG. Не изменяйте расширение.

2 Скопируйте файл изображения в папку карты памяти “Memory Stick” в следующей последовательности.

- ① Щелкните правой кнопкой по файлу изображения, а затем щелкните по пункту [Copy].
- ② Дважды щелкните по пиктограмме [Removable Disk] или [Sony MemoryStick] в папке [My Computer].
- ③ Щелкните правой кнопкой по папке [□□□MSDCF] в папке [DCIM], а затем щелкните по пункту [Paste].
 - □□□ обозначает любой номер в диапазоне от 100 до 999.

1 Щелкните правой кнопкой по файлу изображения, а затем щелкните по пункту [Rename]. Измените имя файла на “DSC0□□□□”.

Введите номер от 0001 до 9999 в качестве □□□□.

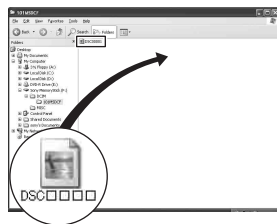

Использование прилагаемого программного обеспечения

В данном разделе в качестве примера описывается процесс использования компьютера с системой Windows.

Обзор прилагаемого программного обеспечения

Прилагаемый диск CD-ROM содержит два программных приложения: “PicturePackage” и “ImageMixer”.

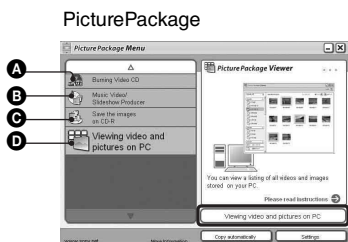

Что Вы можете делать:

- A** Burning Video CD (Выполнять запись видео CD)
Появится экран “ImageMixer VCD2”.
- B** Music Video/Slideshow Producer (Создавать музыкальные видеопрограммы/слайд-шоу)
- C** Save the images on CD-R (Сохранять изображения на CD-R)
- D** Viewing video and pictures on PC (Выполнять просмотр видеофильмов и изображений на ПК)

Как запустить функции:

Щелкните по одной из кнопок **A-D**, а затем щелкните по кнопке в нижнем правом углу экрана.

Установка программного обеспечения

Вы можете установить программное обеспечение “PicturePackage” и “ImageMixer VCD2” при помощи следующей процедуры.

- Если Вы еще не установили драйвер USB (стр. 74), не подключайте фотоаппарат к компьютеру, пока не установите программное обеспечение “PicturePackage” (за исключением Windows XP).
- В Windows 2000/XP войдите в систему в качестве Администратора.
- При установке программного обеспечения “PicturePackage” драйвер USB устанавливается автоматически.

1 Включите Ваш компьютер и вставьте диск CD-ROM (прилагается) в накопитель CD-ROM.

Появится экран меню установки.

- Если он не появляется, дважды щелкните по пиктограмме (My Computer) →  (PICTUREPACKAGE)

2 Щелкните по опции [PicturePackage].

Появится экран “Choose Setup Language” (выбор языка установки).

3 Выберите нужный язык, а затем щелкните по кнопке [Next] два раза.

В данном разделе описан английский экран.

Появится экран “License Agreement” (лицензионное соглашение).

Внимательно прочитайте соглашение. Если Вы принимаете условия соглашения, щелкните по селективной кнопке, расположенной рядом с опцией [I accept the terms of the license agreement] (Я согласен с условиями лицензионного соглашения), а затем щелкните по кнопке [Next].

4 Следуйте инструкциям, появляющимся на экране, для завершения установки.

- Программное обеспечение “ImageMixer VCD2” и “DirectX” будет установлено, если Вы его еще не установили.
- Когда появится сообщение с запросом на подтверждение перезагрузки компьютера, перезагрузите компьютер, следуя инструкциям, появляющимся на экране.

5 Извлеките диск CD-ROM, как только пиктограммы ярлыков “PicturePackage Menu” (Меню PicturePackage) и “PicturePackage destination Folder” (Папка назначения PicturePackage) отобразятся после установки.

Для запуска программного обеспечения

- Дважды щелкните по пиктограмме “PicturePackage Menu” (Меню PicturePackage) на рабочем столе.

Для получения информации об использовании программного обеспечения

Щелкните по значку [?] в верхнем правом углу каждого экрана для показа оперативной справки.

<p>Техническая поддержка программного обеспечения “PicturePackage”/“ImageMixer VCD2” обеспечивается центром поддержки пользователей Pixela. Для получения дополнительной информации обращайтесь к информации, содержащейся на диске CD-ROM.</p>

Использование Вашего компьютера Macintosh

Вы можете копировать изображения на Ваш компьютер и создавать видео CD при помощи программного обеспечения “ImageMixer VCD2” (прилагается).

Рекомендуемая конфигурация

Операционная система (предварительно установленная):
Mac OS 9.1, 9.2 или Mac OS X (v10.0–v10.3)

Разъем USB: Входит в стандартный комплект поставки

Рекомендуемая конфигурация компьютера для использования программного обеспечения “ImageMixer VCD2”

Операционная система (предварительно установленная):
Mac OS X (v10.1.5 или более поздняя)

ЦП: Серию iMac, eMac, iBook, PowerBook, PowerMac G3/G4

Память: 128 Мб или более (Рекомендуется 256 Мб или более.)

Жесткий диск: Требуемое дисковое пространство для установки — приблизительно 250 Мб

Дисплей: 1024 × 768 точек или более, 32000 цветов или более

- Должно быть предварительно установлено приложение QuickTime 4 или более поздняя версия. (Рекомендуется QuickTime 5 или более поздняя версия.)

Примечания по подсоединению Вашего фотоаппарата к компьютеру

- Функционирование не гарантируется для всех упомянутых выше рекомендуемых конфигураций компьютера.
- Если Вы подсоедините два или более устройства USB к одному компьютеру одновременно, некоторые устройства, включая Ваш фотоаппарат, могут не функционировать в зависимости от используемых Вами типов устройств USB.
- Функционирование не гарантируется при использовании концентратора USB.
- Подсоединение Вашего фотоаппарата с помощью интерфейса USB, совместимого с высокоскоростным USB (совместимый с USB 2.0), позволяет выполнить усовершенствованную передачу данных (высокоскоростную передачу), поскольку данный фотоаппарат совместим с высокоскоростным USB (совместимый с USB 2.0).
- Существует два режима соединения USB при подсоединении к компьютеру, режимы [Нормальн] (настройка по умолчанию) и [PTP]. В данном разделе в качестве примера описывается режим [Нормальн]. Подробные сведения о режиме [PTP] см. на стр. 69.
- Когда Ваш компьютер возобновляет работу из режима ожидания или спящего режима, связь между Вашим фотоаппаратом и Вашим компьютером может восстановиться не одновременно.

Копирование и просмотр изображений на компьютере

1 Подготовьте фотоаппарат и компьютер Macintosh.

Выполните действия процедуры, аналогичной описанной в подразделе “Этап 2: Подготовка фотоаппарата и компьютера” на стр. 75.

2 Подсоедините кабель USB.

Выполните действия процедуры, аналогичной описанной в подразделе “Этап 3: Подсоединение фотоаппарата к Вашему компьютеру” на стр. 76.

3 Выполните копирование файлов изображений на компьютер Macintosh.

- 1 Дважды щелкните по вновь распознанной пиктограмме → [DCIM] → папке, где хранятся изображения, которые Вы хотите скопировать.
 - 2 Перетащите и оставьте файлы изображений на пиктограмму жесткого диска. Файлы изображений будут скопированы на жесткий диск.
- Подробные сведения о месте хранения изображений и именах файлов, см. на стр. 81.

4 Просмотр изображений на компьютере.

Дважды щелкните по пиктограмме жесткого диска → нужному файлу изображения в папке, содержащей скопированные файлы, для открытия этого файла изображения.

Для отсоединения кабеля USB/ извлечения карты памяти “Memory Stick”/ выключения питания фотоаппарата

Перетащите пиктограмму накопителя или пиктограмму карты памяти “Memory Stick” на пиктограмму “Trash”, а затем извлеките кабель USB, извлеките карту памяти “Memory Stick” или выключите питание фотоаппарата.

- Если Вы используете Mac OS X v10.0, выполняйте приведенную выше процедуру после того, как Вы выключите питание Вашего компьютера.

Создание видео CD при помощи программного обеспечения “ImageMixer VCD2”



- Вы можете создать файл изображения, являющийся совместимым с функцией создания видео CD. Для сохранения данных в формате видео CD на диске CD-R, Вам понадобится программа Toast (не прилагается) от Roxio.

Для установки программного обеспечения “ImageMixer VCD2”

- Закройте все остальные программные приложения перед тем, как Вы начнете установку программного обеспечения “ImageMixer VCD2”.

- Должно быть установлено разрешение дисплея 1024 × 768 точек или более и цветовая палитра 32000 цветов или более.

- ① Включите Ваш компьютер Macintosh и вставьте диск CD-ROM (прилагается) в накопитель CD-ROM.
- ② Дважды щелкните по пиктограмме CD-ROM.
- ③ Скопируйте файл [IMXINST.SIT] в папку [MAC] на пиктограмму жесткого диска.
- ④ Дважды щелкните по файлу [IMXINST.SIT] в папке, в которую выполняется копирование.
- ⑤ Дважды щелкните по извлеченному файлу [ImageMixer VCD2_Install].
- ⑥ После того как появится экран с пользовательской информацией, введите нужное имя и пароль. Начнется установка программного обеспечения.

Для запуска программного обеспечения “ImageMixer VCD2”

Откройте окно [Image Mixer] в меню [Application], а затем дважды щелкните по опции [ImageMixer VCD2].

Для получения информации об использовании программного обеспечения

Щелкните по значку [?] в верхнем правом углу каждого экрана для показа оперативной справки.

Техническая поддержка программного обеспечения “ImageMixer VCD2” обеспечивается центром поддержки пользователей Pixela. Для получения дополнительной информации обращайтесь к информации, содержащейся на диске CD-ROM.

Прямая печать при помощи PictBridge-совместимого принтера (стр. 89)



Вы можете выполнить печать изображений, подсоединив фотоаппарат непосредственно к PictBridge-совместимому принтеру.

Прямая печать при помощи “Memory Stick”-совместимого принтера



Вы можете выполнить печать изображений при помощи “Memory Stick”-совместимого принтера. Подробные сведения приведены в руководстве пользователя, прилагаемом к принтеру.

Печать с помощью компьютера



Вы можете скопировать изображения на компьютер при помощи прилагаемого программного обеспечения “PicturePackage” и выполнить печать изображений.

Печать в фотоателье (стр. 93)



Вы можете принести карту памяти “Memory Stick”, содержащую изображения, снятые Вашим фотоаппаратом, в фотоателье. Вы можете заблаговременно отметить изображения, которые Вы хотите распечатать, с помощью меток  (команда печати).

Прямая печать изображений при помощи PictBridge-совместимого принтера

Даже если Вы не имеете компьютера, Вы можете выполнить печать изображений, снятых при помощи Вашего фотоаппарата, путем подсоединения фотоаппарата непосредственно к PictBridge-совместимому принтеру.

PictBridge

- Основой “PictBridge” является стандарт CIPA. (CIPA: Camera & Imaging Products Association)

В режиме одиночного изображения

Вы можете выполнить печать одиночного изображения на печатном листе.



В индексном режиме

Вы можете выполнить печать нескольких изображений уменьшенного размера на печатном листе. Вы можете выполнить печать комплекта одинаковых изображений (1) или различных изображений (2).



- Функция индексной печати может быть не предусмотрена в зависимости от принтера.
- Количество изображений, которые могут быть напечатаны в виде индексного изображения, отличается в зависимости от принтера.

- Вы не можете печатать видеосъемку.
- Если индикатор  мигает на экране фотоаппарата в течение примерно пяти секунд (уведомление об ошибке), проверьте подсоединенный принтер.

Этап 1: Подготовка фотоаппарата

Подготовьте фотоаппарат для его подсоединения к принтеру с помощью кабеля USB.

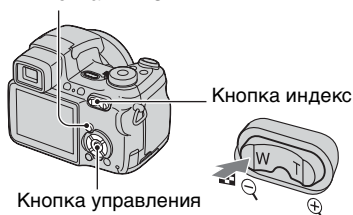

Кнопка MENU





Кнопка управления

- Рекомендуется использовать достаточно заряженные никель-металлогидридные батарейки или сетевой адаптер переменного тока (не прилагается) во избежание отключения питания в процессе печати.

1 Нажмите кнопку MENU для отображения меню.

2 Нажмите кнопку  на кнопке управления для выбора опции  (Установка).

3 Выберите опцию  (Установка 2) с помощью кнопки , а затем выберите опцию [Подсоед USB] с помощью кнопок /▼/▶.

-
- 4** Выберите опцию [PictBridge] с помощью кнопок ►/▲, а затем нажмите кнопку ●.

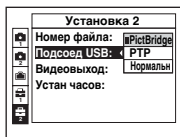

Режим USB установлен.

Этап 2: Подсоединение фотоаппарата к принтеру

- 1** Соедините гнездо  (USB) на Вашем фотоаппарате с гнездом USB на принтере с помощью прилагаемого кабеля USB.

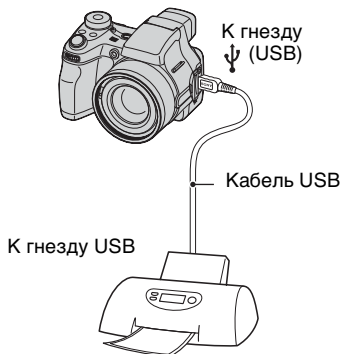

-
- 2** Включите питание Вашего фотоаппарата и принтера.

После выполнения соединения появится индикатор 

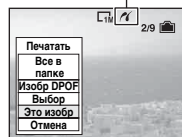

Фотоаппарат будет установлен в режим воспроизведения, после чего на экране появится изображение и меню печати.

Этап 3: Печать

Независимо от того, в какое положение установлен диск переключения режимов, меню печати появится после завершения выполнения Вами действий этапа 2.

- 1** Выберите нужный способ печати с помощью кнопок ▲/▼ на кнопке управления, а затем нажмите кнопку ●.

[Все в папке]

Для печати всех изображений в папке.

[Изобр DPOF]

Выполняется печать всех изображений с метками  (Команда печати) (стр. 93) независимо от отображаемого изображения.

[Выбор]

Выбираются изображения и выполняется печать всех выбранных изображений.

- ① Выберите изображение, печать которого Вы хотите выполнить, с помощью кнопок ◀/▶, а затем нажмите кнопку ●.
Знак ✓ появится на выбранном изображении.
 - Для выбора других изображений повторите данную процедуру.
- ② Выберите опцию [Печатать] при помощи кнопки ▼, а затем нажмите кнопку ●.

[Это изобр]

Выполняется печать отображаемого изображения.

- Если Вы выберете опцию [Это изобр] и установите опцию [Индекс] в положение [Вкл] при выполнении действий пункта 2, Вы сможете напечатать комплект одинаковых изображений в виде индексного изображения.

2 Выберите настройки печати с помощью кнопок ▲/▼/◀/▶.

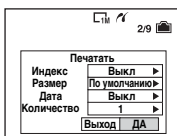
**[Индекс]**

Выберите положение [Вкл] для выполнения печати в виде индексного изображения.

[Размер]

Выберите размер печатного листа.

[Дата]

Выберите положение [Дата/Время] или [Дата] для вставки даты и времени на изображения.

- Если Вы выберете положение [Дата], дата будет вставлена в выбранной Вам последовательности (→ пункт 2 в инструкции "Для ознакомления в первую очередь"). Данная функция может быть не предусмотрена в зависимости от принтера.

[Количество]

Если опция [Индекс] установлена в положение [Выкл]:

Выберите количество листов изображения, печать которого Вы хотите выполнить. Изображение будет напечатано как одиночное изображение.

Если опция [Индекс] установлена в положение [Вкл]:

Выберите количество комплектов изображений, печать которых Вы хотите выполнить в виде индексного изображения.

Если Вы выберете опцию [Это изобр] при выполнении действий пункта 1, выберите количество одинаковых изображений, печать которых Вы хотите выполнить друг возле друга на листе в виде индексного изображения.

- Указанное количество изображений может не помещаться полностью на один лист, в зависимости от количества изображений.

3 Выберите опцию [ДА] с помощью кнопок $\blacktriangledown/\blacktriangleright$, а затем нажмите кнопку \bullet .

Изображение будет напечатано.

- Не отсоединяйте кабель USB, пока индикатор $\square\blacklozenge$ (Не отсоединяйте кабель USB) отображается на экране.



Для печати других изображений

После выполнения действий пункта 3 выберите опцию [Выбор] и нужное изображение с помощью кнопок $\blacktriangle/\blacktriangledown$, а затем выполните действия, начиная с пункта 1.

Для печати изображений на индексном экране

Выполните действия подразделов “Этап 1: Подготовка фотоаппарата” (стр. 89) и “Этап 2: Подсоединение фотоаппарата к принтеру” (стр. 90), а затем продолжайте выполнять следующие действия.

Когда Вы подсоедините фотоаппарат к принтеру, появится меню печати. Выберите опцию [Отмена] для выключения меню печати, а затем продолжайте следующим образом.

- 1 Нажмите кнопку $\square\blacklozenge$ (Индекс). Появится индексный экран.
- 2 Нажмите кнопку MENU для отображения меню.
- 3 Выберите опцию $\square\blacklozenge$ (Печатать) с помощью кнопки \blacktriangleright , а затем нажмите кнопку \bullet .

- 4 Выберите нужный метод печати с помощью $\blacktriangle/\blacktriangleright$, а затем нажмите кнопку \bullet .



[Выбор]

Выбираются изображения и выполняется печать всех выбранных изображений.

Выберите изображение, печать которого Вы хотите выполнить, с помощью кнопок $\blacktriangle/\blacktriangledown/\blacktriangleleft/\blacktriangleright$, а затем нажмите кнопку \bullet для отображения знака \checkmark . (Повторите эту процедуру для выбора других изображений.) Затем нажмите кнопку MENU.

[Изобр DPOF]

Выполняется печать всех изображений с меткой $\square\checkmark$ (Команда печати) независимо от отображаемого изображения.

[Все в папке]

Для печати всех изображений в папке.

- 5 Выполните действия пунктов 2 и 3 подраздела “Этап 3: Печать” (стр. 90).

Печать в фотоателье

Вы можете принести карту памяти “Memory Stick”, содержащую изображения, снятые Вашим фотоаппаратом, в фотоателье. Если фотоателье предлагает услуги фотопечати, удовлетворяющие стандарту DPOF, Вы можете заблаговременно отметить изображения с помощью меток  (Команда печати), так что Вам не нужно будет повторно выбирать их, когда Вы будете печатать их в фотоателье.

- Вы не можете выполнить печать изображений, сохраненных на внутренней памяти, в печатной мастерской прямо с фотоаппарата. Скопируйте изображения на карту памяти “Memory Stick”, а затем отнесите карту памяти “Memory Stick” в печатную мастерскую.

Что такое DPOF?

DPOF (Digital Print Order Format) представляет собой функцию, позволяющую Вам сделать метку  (Команда печати) на изображениях, печать которых Вы хотите выполнить позже.

- Вы можете также выполнить печать изображений с меткой  (Команда печати) при помощи принтера, соответствующего стандарту DPOF (Digital Print Order Format), или при помощи PictBridge-совместимого принтера.
- Вы не можете нанести метку на видеосъемку.
- Если Вы отметите изображения, снятые в режиме серии изображений, все изображения будут напечатаны на одном листе, разделенном на 16 панелей.

Собираясь принести карту памяти “Memory Stick” в фотоателье

- Проконсультируйтесь в фотоателье, с какими типами карты памяти “Memory Stick” они работают.
- Если Ваше фотоателье не работает с картой памяти “Memory Stick”, скопируйте изображения, печать которых Вы хотите выполнить, на другой носитель информации, например, диск CD-R, и принесите его в фотоателье.
- Собираясь принести карту памяти “Memory Stick Duo”, не забудьте принести вместе с ней адаптер Memory Stick Duo.
- Прежде чем Вы принесете данные изображений в фотоателье, обязательно скопируйте Ваши данные на диск (сделайте резервную копию).
- Вы не можете установить количество отпечатков.

Нанесение меток в режиме одиночного изображения

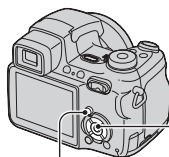

Кнопка MENU

Кнопка управления

1 Отобразите изображение, печать которого Вы хотите выполнить.

2 Нажмите кнопку MENU для отображения меню.

-
- 3** Выберите опцию DPOF с помощью кнопок ◀/▶, а затем нажмите кнопку ●.

Изображение будет отмечено меткой  (Команда печати).



-
- 4** Для нанесения меток других изображений отобразите нужное изображение с помощью кнопок ◀/▶, а затем нажмите кнопку ●.

Для удаления метки в режиме одиночного изображения

Нажмите кнопку ● при выполнении действий пункта 3 или 4.

Нанесение меток в индексном режиме

-
- 1** Отобразите индексный экран. (→ пункт 6 в инструкции “Для ознакомления в первую очередь”)
-
- 2** Нажмите кнопку MENU для отображения меню.

-
- 3** Выберите опцию DPOF с помощью кнопок ◀/▶, а затем нажмите кнопку ●.

-
- 4** Выберите опцию [Выбор] с помощью кнопок ▲/▼/◀/▶, а затем нажмите кнопку ●.

- Вы не сможете добавить метку  в режиме [Все в папке].

-
- 5** Выберите изображение, которое Вы хотите отметить, с помощью кнопок ▲/▼/◀/▶, а затем нажмите кнопку ●.

На выбранном изображении появится зеленая метка .



-
- 6** Повторите действия пункта 5 для отметки других изображений.

-
- 7** Нажмите кнопку MENU.

-
- 8** Выберите опцию [ДА] с помощью кнопки ▶, а затем нажмите кнопку ●.

Метка  высветится белым цветом.

Для отмены выберите опцию [Отмена] при выполнении действий пункта 4 или выберите опцию [Выход] при выполнении действий пункта 8, а затем нажмите кнопку ●.

Для удаления метки в индексном режиме

Выберите изображения, с которых Вы хотите удалить метку при выполнении действий пункта 5, а затем нажмите кнопку ●.

Для удаления всех меток в папке

Выберите опцию [Все в папке] при выполнении действий пункта 4, а затем нажмите кнопку ●. Выберите опцию [Выкл], а затем нажмите кнопку ●.



Просмотр изображений на экране телевизора

Вы можете просматривать изображения на экране телевизора посредством подсоединения фотоаппарата к телевизору.

Выключите питание Вашего фотоаппарата и телевизора перед соединением фотоаппарата с телевизором с помощью кабеля аудио/видео.

- 1** Подсоедините кабель аудио/видео (прилагается) к гнезду A/V OUT (MONO) фотоаппарата и к входным гнездам аудио/видео телевизора.



К входным гнездам аудио/видео

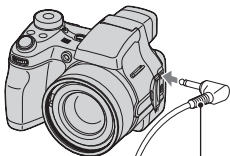

К гнезду A/V OUT (MONO)

Кабель аудио/видео

- Если Ваш телевизор имеет входные стереофонические гнезда, подсоедините штекер аудио (черный) кабеля аудио/видео к левому гнезду аудио.



- 2** Включите телевизор и установите переключатель входного сигнала телевидение/видео в положение “видео”.

- Подробные сведения приведены в инструкции по эксплуатации, прилагаемой к телевизору.

- 3** Установите диск переключения режимов в положение  и включите фотоаппарат.



Изображения, снятые фотоаппаратом, появятся на экране телевизора.

Нажмите кнопки   на кнопке управления для выбора нужного изображения.

- При использовании Вашего фотоаппарата за границей, возможно, понадобится переключить выходной видеосигнал на сигнал, согласующийся с системой Вашего телевизора (стр. 69).

О системах цветного телевидения

Если Вы хотите просматривать изображения на экране телевизора, Вам понадобится телевизор с входным гнездом видео и кабель аудио/видео (прилагается). Система цветного телевидения должна соответствовать системе Вашего цифрового фотоаппарата. Проверьте следующие списки:

Система NTSC

Багамские острова, Боливия, Венесуэла, Канада, Колумбия, Корея, Мексика, Перу, Суринам, США, Тайвань, Филиппины, Центральная Америка, Чили, Эквадор, Ямайка, Япония и т.д.

Система PAL

Австралия, Австрия, Бельгия, Венгрия, Германия, Голландия, Гонконг, Дания, Испания, Италия, Китай, Кувейт, Малайзия, Новая Зеландия, Норвегия, Польша, Португалия, Сингапур, Словацкая Республика, Соединенное Королевство, Таиланд, Финляндия, Чешская Республика, Швейцария, Швеция и т.д.

Система PAL-M

Бразилия

Система PAL-N

Аргентина, Парагвай, Уругвай

Система SECAM

Болгария, Гвиана, Ирак, Иран, Монако, Россия, Украина Франция и т.д.



Устранение неисправностей

Если в Вашем фотоаппарате имеется неисправность, попробуйте выполнить следующие действия по ее устранению.

❶ Проверьте пункты, указанные на стр. с 99 по 109.

Если на экране появится код, например “С/Е:□□:□□”, см. на стр. 110.

❷ Извлеките батарейки и вставьте батарейки обратно примерно через одну минуту, а затем включите питание.

❸ Выполните инициализацию настроек (стр. 68).

❹ Обратитесь к Вашему дилеру Sony или в местный уполномоченный сервисный центр Sony.

Пожалуйста, поймите, что Вы даете свое согласие на то, что содержание внутренней памяти может быть проверено, когда Вы сдаете Ваш фотоаппарат в ремонт.

Батарейки и питание

Неправильная индикация оставшегося заряда батареи, или индикатор показывает достаточный заряд батареи, но заряд вскоре заканчивается.

- Данное явление происходит, когда Вы используете фотоаппарат в чрезмерно жарком или чрезмерно холодном месте (стр. 116).
- Батарейки разряжены. Установите заряженные батарейки (→ пункт 1 в инструкции “Для ознакомления в первую очередь”).
- Полюса батареек или клеммы крышки батареек загрязнены, поэтому батарейки не заряжаются в достаточной степени. Очистите их ватным тампоном и т.п. (стр. 116).
- Отображаемое оставшееся время отличается от текущего времени вследствие эффекта памяти (стр. 116), и т.п. Полностью разрядите, а затем зарядите батарейки, чтобы исправить отображаемую индикацию.
- Закончился срок службы батареек (стр. 116). Замените их новыми.

Батарейки разряжаются слишком быстро.

- Зарядите батарейки в достаточной степени (→ пункт 1 в инструкции “Для ознакомления в первую очередь”).
- Вы используете фотоаппарат в чрезмерно холодном месте (стр. 116).
- Закончился срок службы батареек (стр. 116). Замените их новыми.

Не удается включить фотоаппарат.

- Правильно установите батарейки (→ пункт 1 в инструкции “Для ознакомления в первую очередь”).
- Батарейки разряжены. Установите заряженные батарейки (→ пункт 1 в инструкции “Для ознакомления в первую очередь”).
- Закончился срок службы батареек (стр. 116). Замените их новыми.

Питание внезапно отключается.

- Если Вы не эксплуатируете фотоаппарат в течение примерно трех минут при включенном питании, фотоаппарат отключится автоматически для предотвращения расхода заряда батареек. Включите фотоаппарат еще раз (→ пункт 2 в инструкции “Для ознакомления в первую очередь”).
- Батарейки разряжены. Установите заряженные батарейки (→ пункт 1 в инструкции “Для ознакомления в первую очередь”).

Фотосъемка/видеосъемка



Экран ЖКД не включается даже при включении питания.

- Искатель включен. Включите экран ЖКД с помощью кнопки FINDER/LCD (→ пункт 5 в инструкции “Для ознакомления в первую очередь”).

Изображение в искателе отображается нечетко.

- Отрегулируйте шкалу диоптра надлежащим образом с помощью рычага регулировки искателя (→ пункт 5 в инструкции “Для ознакомления в первую очередь”).

Ваш фотоаппарат не может записывать изображения.

- Проверьте свободную емкость внутренней памяти или карты памяти “Memory Stick” (стр. 21). Если она заполнена, выполните одно из следующих действий:
 - Удалите ненужные изображения (→ пункт 6 в инструкции “Для ознакомления в первую очередь”).
 - Замените карту памяти “Memory Stick”.
- Установите переключатель защиты от записи на карте памяти “Memory Stick” в положение записи (стр. 114).
- Вы не сможете записать изображения во время зарядки вспышки.
- Установите диск переключения режимов в положение, отличное от  и , при фотосъемке.
- Установите диск переключения режимов в положение  при видеосъемке.
- Размер изображения установлен в положение [640(Высококач)] при видеосъемке. Выполните одно из следующих действий:
 - Установите размер изображения в положение, отличное от [640(Высококач)].
 - Вставьте карту памяти “Memory Stick PRO” (стр. 26).



Объект невиден на экране.

- Установите диск переключения режимов в положение, отличное от  (стр. 31).

Запись занимает длительное время.

- Включена функция медленного затвора NR (стр. 33). Это не является неисправностью.

Изображение не сфокусировано.

- Объект находится слишком близко. Выполните запись в режиме записи крупным планом (Макро). Убедитесь в том, что объектив расположен от объекта дальше, чем минимально допустимое расстояние для съемки, составляющее приблизительно 2 см (W)/90 см (T) (→ пункт 5 в инструкции “Для ознакомления в первую очередь”).
- В качестве режима сцены при фотосъемке выбраны  (Сумеречный режим) или  (Режим ландшафта) (→ пункт 5 в инструкции “Для ознакомления в первую очередь”).
- Выбрана ручная фокусировка. Выберите режим автофокусировки с помощью кнопки FOCUS (стр. 36).
- Подтвердите, что установка опции [Преобр.объектив] является правильной (стр. 62).

Не работает увеличение.

- Вы не можете изменить масштаб увеличения при видеосъемке.









Режим прецизионного цифрового увеличения не функционирует.

- Установите опцию [Цифров увелич] в положение [Точность] (стр. 58).
- Данная функция не может использоваться при видеосъемке.



Интеллектуальное увеличение не функционирует.

- Установите опцию [Цифров увелич] в положение [Интел.увел] (стр. 58).
- Данная функция не может использоваться, когда:
 - Размер изображения установлен в положение [5M] или [3:2].
 - Съемка в режиме серии изображений.
 - Выполняется видеосъемка.

Вспышка не работает.

- Вспышка установлена в положение  (Без вспышки) (→ пункт 5 в инструкции “Для ознакомления в первую очередь”).
- Вы не можете использовать вспышку, когда:
 - Выбран режим серии изображений, серии изображений или пакетной экспозиции (стр. 39).
 - Выбран режим сцены  (Сумеречный режим),  (Режим свечи) или  (видеосъемка) (→ пункт 5 в инструкции “Для ознакомления в первую очередь”).
- Установите вспышку в положение  (Принудительная вспышка) (→ пункт 5 в инструкции “Для ознакомления в первую очередь”) для фотосъемки, если в качестве режима сцены выбран  (Режим ландшафта),  (Режим высокоскоростного затвора) или  (Пляжный режим).

Функция съемки крупным планом (Макро) не работает.

-  (Сумеречный режим),  (Режим ландшафта), или  (Режим свечи) выбран в качестве режима сцены (стр. 32).

Неправильно записаны дата и время.

- Установите правильную дату и время (→ пункт 2 в инструкции “Для ознакомления в первую очередь”).

Индикация величины F и скорости затвора мигает, когда Вы нажмете и будете удерживать кнопку затвора нажатой наполовину вниз.

- Экспозиция установлена неправильно. Откорректируйте экспозицию (стр. 35).

Изображение выглядит слишком темным.

- Вы выполняете съемку объекта, позади которого находится источник света. Выберите режим фотометрии (стр. 43) или отрегулируйте экспозицию (стр. 35).
- Яркость экрана слишком низкая. Отрегулируйте яркость задней подсветки экрана ЖКД или задней подсветки EVF (стр. 67).

Изображение выглядит слишком ярким.

- Вы выполняете съемку ярко освещенного объекта на темном фоне, например, на сцене. Отрегулируйте экспозицию (стр. 35).
- Яркость экрана слишком высокая. Отрегулируйте яркость задней подсветки экрана ЖКД или задней подсветки EVF (стр. 67).

Цвета изображения являются неправильными.

- Активизирована функция эффекта изображения. Отмените функцию эффекта изображения (стр. 46).

При наведении фотоаппарата на очень яркий объект появляются вертикальные полосы.

- Наблюдается размытость изображения. Данный эффект не является неисправностью.

При просмотре экрана в темном месте на изображении появляются помехи.

- Фотоаппарат пытается улучшить видимость экрана посредством временного повышения яркости в условиях недостаточного освещения. Это не воздействует на записанное изображение.

Глаза человека выглядят красными.

- Установите опцию [Ум.эфф.кр.глаз] в меню  (Установка) в положение [Вкл] (стр. 59).
- Выполните съемку объекта с более близкого расстояния, чем рекомендуемое расстояние при использовании вспышки (→ пункт 5 в инструкции “Для ознакомления в первую очередь”).
- Осветите комнату и выполните съемку объекта.

Не выполняется последовательная съемка изображений.

- Внутренняя память или карта памяти “Memory Stick” заполнена. Удалите ненужные изображения (→ пункт 6 в инструкции “Для ознакомления в первую очередь”).
- Низкий уровень заряда батареи. Установите заряженные батарейки.

Просмотр изображений

Обращайтесь к разделу “Компьютеры” (стр. 104) в связи со следующими пунктами.

Ваш фотоаппарат не может воспроизводить изображения.

- Установите диск переключения режимов в положение  (стр. 31).
- Имя папки/файла было изменено на Вашем компьютере (стр. 82).
- Если файл изображения был обработан на компьютере, или если файл изображения был записан при помощи модели, отличной от модели Вашего фотоаппарата, воспроизведение на Вашем фотоаппарате не гарантируется.
- Фотоаппарат находится в режиме USB. Удалите соединение USB (стр. 80).

Сразу после начала воспроизведения появляется некачественное изображение.

- Изображение может выглядеть некачественным сразу после начала воспроизведения вследствие обработки изображения. Это не является неисправностью.

Изображение не появляется на экране телевизора.

- Проверьте опцию [Видеовыход] и убедитесь, что выходной видеосигнал Вашего фотоаппарата установлен в соответствии с цветной системой Вашего телевизора (стр. 69).
- Проверьте правильность соединения (стр. 96).
- Подсоедините кабель USB. Отсоедините его в соответствии с правильной процедурой (стр. 80).

Изображение не появляется на экране.

- Если подсоединен кабель аудио/видео, отсоедините его (стр. 96).

Удаление/редактирование изображений

Ваш фотоаппарат не может удалить изображение.

- Отмените защиту (стр. 50).
- Установите переключатель защиты от записи на карте памяти “Memory Stick” в положение записи (стр. 114).

Вы удалили изображение по ошибке.

- После того, как Вы удалите изображение, Вы не сможете восстановить его. Мы рекомендуем Вам установить защиту на изображение (стр. 49) или установить переключатель защиты от записи на карте памяти “Memory Stick” в положение LOCK (стр. 114) для предотвращения случайного стирания.

Функция изменения размера не работает.

- Вы не можете изменять размер видеосъемки и серии изображений.

Вы не можете отобразить метку DPOF (Команда печати).

- Вы не можете отобразить метку DPOF (Команда печати) на видеосъемке.

Вы не можете обрезать видеосъемку.

- Видеосъемка недостаточно длинная для сокращения (менее чем, примерно, две секунды).
- Отмените защиту (стр. 50).
- Фотоснимки не могут быть обрезаны.

Компьютеры

Вы не знаете, совместима ли операционная система Вашего компьютера с фотоаппаратом.

- Проверьте раздел “Рекомендуемая конфигурация компьютера” (стр. 72) для Windows и раздел “Рекомендуемая конфигурация” (стр. 85) для Macintosh.

Вы не можете установить драйвер USB.

- В Windows 2000 войдите в систему в качестве администратора (уполномоченных администраторов) (стр. 74).

Ваш компьютер не распознает Ваш фотоаппарат.

- Включите питание фотоаппарата (→ пункт 2 в инструкции “Для ознакомления в первую очередь”).
- Если уровень заряда батареек низкий, установите заряженные батарейки (→ пункт 1 в инструкции “Для ознакомления в первую очередь”), или используйте сетевой адаптер переменного тока (не прилагается) (стр. 17).
- Используйте прилагаемый кабель USB (стр. 76).
- Отсоедините кабель USB от компьютера и от фотоаппарата и еще раз плотно подсоедините его. Убедитесь в том, что отображается сообщение “Режим USB Нормальн” (стр. 76).
- Установите опцию [Подсоед USB] в положение [Нормальн] в меню  (Установка) (стр. 69).
- Отсоедините все оборудование, кроме фотоаппарата, клавиатуры и мыши, от разъемов USB Вашего компьютера.
- Подсоедините фотоаппарат непосредственно к Вашему компьютеру без промежуточного концентратора USB или другого устройства (стр. 72).
- Драйвер USB не установлен. Установите драйвер USB (стр. 74).

- Ваш компьютер неправильно образом распознает устройство, поскольку Вы подсоединили фотоаппарат к Вашему компьютеру с помощью кабеля USB до установки “драйвера USB” с прилагаемого диска CD-ROM. Удалите ошибочно распознанное устройство с Вашего компьютера, а затем установите драйвер USB (см. следующий пункт).

Пиктограмма съемного диска не появляется на экране компьютера при подсоединении Вашего компьютера к фотоаппарату.

- Выполните приведенную ниже процедуру для установки драйвера USB еще раз. Следующая процедура предназначена для компьютера с системой Windows.
 - 1 Щелкните правой кнопкой по пиктограмме [My Computer] для отображения меню, затем щелкните по пункту [Properties]. Появится окно “System Properties”.
 - 2 Щелкните по опции [Hardware] → [Device Manager].
 - Для Windows 98/98SE/Me щелкните по закладке [Device Manager]. Появится окно “Device Manager”.
 - 3 Щелкните правой кнопкой по опции [Sony DSC], а затем щелкните по кнопке [Uninstall] → [OK]. Устройство будет удалено.
 - 4 Установите драйвер USB (стр. 74).

Вы не можете копировать изображения.

- Правильным образом подсоедините фотоаппарат к Вашему компьютеру с помощью прилагаемого кабеля USB (стр. 76).
- Выполните предписанную процедуру копирования для Вашей операционной системы (стр. 76, 85).
- Вы, возможно, не сможете выполнить съемку, используя карту памяти “Memory Stick”, отформатированную на компьютере. Снимайте с помощью карты памяти “Memory Stick”, отформатированной на Вашем фотоаппарате (стр. 64).

После выполнения соединения USB программное обеспечение “PicturePackage” не запускается автоматически.

- Запустите “PicturePackage Menu” и проверьте опцию [Settings].
- Выполните соединение USB после включения компьютера (стр. 76).

Изображение не может быть воспроизведено на компьютере.

- Если Вы используете программное обеспечение “PicturePackage”, щелкните по справке в правом верхнем углу каждого экрана.
- Обратитесь к изготовителю компьютера или программного обеспечения.

Изображение и звук прерываются помехами, когда Вы просматриваете видеосъемку на экране компьютера.

- Вы воспроизводите видеосъемку непосредственно с внутренней памяти или карты памяти “Memory Stick”. Скопируйте видеосъемку на жесткий диск Вашего компьютера, а затем воспроизведите видеосъемку с жесткого диска (стр. 74).

Вы не можете напечатать изображение.

- Проверьте установки принтера.

После копирования на компьютер изображения нельзя просматривать с помощью фотоаппарата.

- Скопируйте их в папку, распознанную фотоаппаратом, например, “101MSDCF” (стр. 81).
- Правильно выполняйте операции (стр. 82).

Карта памяти “Memory Stick”

Невозможно вставить карту памяти “Memory Stick”.

- Вставьте ее в правильном направлении (→ пункт 3 в инструкции “Для ознакомления в первую очередь”).

Невозможно выполнить запись на карту памяти “Memory Stick”.

- Установите переключатель защиты от записи на карте памяти “Memory Stick” в положение записи (стр. 114).
- Карта памяти “Memory Stick” заполнена. Удалите ненужные изображения (→ пункт 6 в инструкции “Для ознакомления в первую очередь”).
- Вставьте карту памяти “Memory Stick PRO” (стр. 26) при видеосъемке с размером изображения, установленным в положение [640(Высококач)].

Невозможно выполнить форматирование карты памяти “Memory Stick”.

- Установите переключатель защиты от записи на карте памяти “Memory Stick” в положение записи (стр. 114).

Вы отформатировали карту памяти “Memory Stick” по ошибке.

- Все данные на карте памяти “Memory Stick” при форматировании удаляются. Вы не сможете их восстановить. Мы рекомендуем Вам установить переключатель защиты от записи на карте памяти “Memory Stick” в положение LOCK для предотвращения случайного стирания (стр. 114).

Внутренняя память

Фотоаппарат или Ваш компьютер не могут воспроизвести данные из внутренней памяти.

- В фотоаппарат вставлена карта памяти “Memory Stick”. Извлеките ее (→ пункт 3 в инструкции “Для ознакомления в первую очередь”).

Вы не можете записать изображения с помощью внутренней памяти.

- В фотоаппарат вставлена карта памяти “Memory Stick”. Извлеките ее (→ пункт 3 в инструкции “Для ознакомления в первую очередь”).

Свободная емкость внутренней памяти не увеличивается, даже если Вы скопируете данные, хранящиеся во внутренней памяти, на карту памяти “Memory Stick”.

- Данные после копирования не удаляются. Выполните команду [Формат] (стр. 63) для форматирования внутренней памяти после копирования данных.

Вы не можете скопировать данные, хранящиеся во внутренней памяти, на карту памяти “Memory Stick”.

- Карта памяти “Memory Stick” заполнена. Проверьте емкость.

Вы не можете скопировать данные, находящиеся на карте памяти “Memory Stick” или на компьютере, во внутреннюю память.

- Данные, находящиеся на карте памяти “Memory Stick” или на компьютере, не могут быть скопированы во внутреннюю память.

PictBridge-совместимый принтер

Невозможно установить соединение.

- Фотоаппарат не может быть непосредственно подсоединен к принтеру, несовместимому со стандартом PictBridge. Обратитесь к предприятию-изготовителю принтера за консультацией, является ли принтер совместимым с PictBridge или нет.
- Проверьте, включен ли принтер, и может ли он быть подсоединен к фотоаппарату.
- Установите опцию [Подсоед USB] в положение [PictBridge] в меню  (Установка) (стр. 69).
- Отсоедините и подсоедините кабель USB еще раз. Если принтер отображает сообщение об ошибке, обращайтесь к инструкции по эксплуатации, прилагаемой к принтеру.

Невозможно выполнить печать изображений.

- Проверьте, надлежащим ли образом соединены фотоаппарат и принтер при помощи кабеля USB.
- Включите принтер. Для получения дополнительной информации обращайтесь к прилагаемой инструкции по эксплуатации.
- Если Вы выберете опцию [Выход] во время печати, печать изображений может быть не выполнена. Отсоедините и подсоедините кабель USB еще раз. Если Вы все еще не можете выполнить печать Ваших изображений, отсоедините кабель USB, выключите и включите принтер, а затем подсоедините кабель USB еще раз.
- Видеосъемка не может быть распечатана.
- Печать изображений, снятых при помощи фотоаппаратов, отличных от данного фотоаппарата, или изображений, модифицированных компьютером, может быть не выполнена.

Печать отменена.

- Вы отсоединили кабель USB до исчезновения знака  (Не отсоединяйте кабель USB).

Невозможно вставить дату или выполнить печать изображений в индексном режиме.

- Принтер не поддерживает эти функции. Обратитесь к предприятию-изготовителю принтера за консультацией, предусмотрены ли у принтера данные функции или нет.
- Дата не может быть вставлена в индексном режиме в зависимости от принтера. Обратитесь к предприятию-изготовителю принтера за консультацией.

Выполняется печать символов “---- -- --” на участке изображения для вставления даты.

- Печать изображений, не имеющих записанной даты, не может быть выполнена со вставленной датой. Установите опцию [Дата] в положение [Выкл] и выполните печать изображения еще раз (стр. 91).

Невозможно выбрать размер печати.

- Обратитесь к предприятию-изготовителю принтера за консультацией, может ли принтер обеспечить нужный размер.

Невозможно выполнить печать изображения выбранного размера.

- Отсоедините кабель USB и подсоедините его заново всякий раз, когда Вы измените размер бумаги после подсоединения принтера к фотоаппарату.
- Настройки печати фотоаппарата отличаются от настроек принтера. Измените настройки фотоаппарата (стр. 91) или принтера.

Невозможно управлять фотоаппаратом после отмены печати.

- Подождите немного, пока принтер выполняет отмену. Для этого может понадобиться некоторое время в зависимости от принтера.

Прочее

Ваш фотоаппарат не работает.

- Используйте тип батареек, который Вы можете использовать с данным фотоаппаратом (стр. 116).
- Низкий уровень заряда батареи (Появится индикатор ). Зарядите батарейки (→ пункт 1 в инструкции “Для ознакомления в первую очередь”).

Питание включено, но фотоаппарат не работает.

- Встроенный микрокомпьютер не работает надлежащим образом. Извлеките батарейки, а затем, по истечении одной минуты, вставьте батарейки и включите фотоаппарат.

Невозможно распознать индикатор на экране.

- См. стр. 20.

Объектив покрылся влагой.

- Произошла конденсация влаги. Выключите фотоаппарат и оставьте его примерно на час перед использованием (стр. 119).

Фотоаппарат нагревается при использовании его в течение длительного времени.

- Это не является неисправностью.

Объектив не перемещается при выключенном фотоаппарате.

- Батарейки разряжены. Замените их заряженными батарейками (→ пункт 1 в инструкции “Для ознакомления в первую очередь”) или используйте сетевой адаптер переменного тока (не прилагается).

Когда Вы включаете фотоаппарат, появляется экран установки часов.

- Установите дату и время еще раз (→ пункт 2 в инструкции “Для ознакомления в первую очередь”).

Предупреждающие индикаторы и сообщения

Индикация самодиагностики

Если появится код, начинающийся с буквы алфавита, Ваш фотоаппарат имеет индикацию самодиагностики. Последние две цифры (указанные в виде □□) отличаются в зависимости от состояния фотоаппарата. Если Вам не удастся решить проблему даже после нескольких попыток выполнить следующие действия по исправлению, обратитесь к Вашему дилеру Sony или местный уполномоченный сервисный центр Sony.

C:32:□□

- Неисправен механизм Вашего фотоаппарата. Выключите и снова включите питание.

C:13:□□

- Фотоаппарат не может считывать или записывать данные на карте памяти “Memory Stick”. Повторно установите карту памяти “Memory Stick” несколько раз.
- Во внутренней памяти произошла ошибка форматирования, или вставлена неотформатированная карта памяти “Memory Stick”. Отформатируйте носитель данных (стр. 63, 64).
- Установленная карта памяти “Memory Stick” не может использоваться в Вашем фотоаппарате, или данные повреждены. Вставьте новую карту памяти “Memory Stick” (стр. 114).

E:61:□□

E:62:□□

E:91:□□

E:92:□□

- Произошел сбой в работе фотоаппарата. Выполните инициализацию фотоаппарата (стр. 68), а затем включите питание снова.

Сообщения

При появлении следующих сообщений следуйте инструкциям.

Прикреплена крышка объектива

- Снимите крышку объектива.

Выкл питан и вкл его снова

- Проблема с объективом вызывает ошибку.



- Низкий уровень заряда батареи. Зарядите батарейки (→ пункт 1 в инструкции “Для ознакомления в первую очередь”). В зависимости от условий использования и типа батареи, индикатор может мигать, даже если все еще имеется от 5 до 10 минут оставшегося времени батареи.

Ошибка системы

- Выключите и снова включите питание (→ пункт 2 в инструкции “Для ознакомления в первую очередь”).

Ошибка внутр. памяти

- Выключите и снова включите питание (→ пункт 2 в инструкции “Для ознакомления в первую очередь”).

Ошибка Memory Stick

- Вставьте карту памяти “Memory Stick” правильно.
- Установленная карта памяти “Memory Stick” не может использоваться в Вашем фотоаппарате (стр. 114).
- Карта памяти “Memory Stick” повреждена.
- Гнездовой отсек карты памяти “Memory Stick” загрязнен.

Ошибка типа Memory Stick

- Установленная карта памяти “Memory Stick” не может использоваться в Вашем фотоаппарате (стр. 114).

Ошибка форматирования

- Выполните форматирование носителя данных еще раз (стр. 63, 64).

Memory Stick заблокирована

- Установите переключатель защиты от записи на карте памяти “Memory Stick” в положение записи (стр. 114).

Нет места во внутренней памяти Нет места в плате памяти Memory Stick

- Удалите ненужные изображения или файлы (→ пункт 6 в инструкции “Для ознакомления в первую очередь”).

Только чтение памяти

- Ваш фотоаппарат не может выполнять запись или удаление изображений на этой карте памяти “Memory Stick”.

Нет файла

- Не было записано изображений во внутренней памяти.

В папке нет файла

- В эту папку не были записаны изображения.
- Вы неправильно выполняли операции при копировании изображений с Вашего компьютера (стр. 82).

Ошибка папки

- Папка, содержащая номер с такими же первыми тремя цифрами, уже существует на карте памяти “Memory Stick” (Пример: 123MSDCF и 123ABCDE). Выберите другие папки или создайте новую папку (стр. 64).

Создан дополн папок невозм

- Папка, имя которой начинается с “999”, существует на карте памяти “Memory Stick”. В этом случае Вы не сможете создавать никаких папок.

Запись невозможна

- Фотоаппарат не может записывать изображения в выбранную папку. Выберите другую папку (стр. 65).

Ошибка файла

- При воспроизведении изображения произошла ошибка.

Файл защищен

- Снимите защиту (стр. 50).

Превышен размер изобр

- Вы воспроизводите изображение, размер которого не может быть воспроизведен на Вашем фотоаппарате.

Разделение невозможно

- Видеосъемка недостаточно длинная для сокращения (менее чем, примерно, две секунды).
- Файл не является видеосъемкой.

Неправильное действие

- Вы воспроизводите файл, который был создан на аппаратуре, отличной от данного фотоаппарата.

(Индикатор предупреждения о вибрации)

- Из-за недостаточной освещенности может иметь место дрожание фотоаппарата. Используйте вспышку, включите функцию устойчивой съемки или установите фотоаппарат на штатив для устойчивости фотоаппарата.

640(Высококач) невозможно

- Видеосъемка с размером 640(Высококач) может быть записана только с использованием карты памяти “Memory Stick PRO”. Вставьте карту памяти “Memory Stick PRO” или установите размер изображения в положение, отличное от [640(Высококач)].

Включите принтер для подсоед

- Опция [Подсоед USB] установлена в положение [PictBridge], однако фотоаппарат подсоединен к устройству, несовместимому со стандартом PictBridge. Проверьте устройство.
- Соединение не установлено. Отсоедините и подсоедините кабель USB еще раз. Если принтер отображает сообщение об ошибке, обращайтесь к инструкции по эксплуатации, прилагаемой к принтеру.

Подсоед к PictBridge устройству

- Вы попытались распечатать изображения до установления соединения с принтером. Подсоедините к принтеру, совместимому с PictBridge.

Нет изобр для печати

- Вы пытаетесь выполнить команду [Изобр DPOF], не поместив на изображение(я) метку DPOF (Команда печати).
- Вы пытаетесь выполнить команду [Все в папке] в то время, как была выбрана папка, в которой содержатся только видеосъемку. Вы не можете печатать видеосъемку.

Принтер занят Ошибка бумаги

Нет бумаги

Ошибка чернил

Низкий уровень печатной краски Нет печатной краски

- Проверьте принтер.

Ошибка принтера

- Проверьте принтер.
- Проверьте, не повреждено ли изображение, печать которого Вы хотите выполнить.



- Передача данных на принтер может быть еще не завершена. Не отсоединяйте кабель USB.

Обработка

- Принтер отменяет текущее задание печати. До завершения этой операции Вы не сможете выполнять печать. Для этого может потребоваться время, в зависимости от принтера.

О карте памяти “Memory Stick”

Карта памяти “Memory Stick” представляет собой компактный носитель записи IC. Типы карт памяти “Memory Stick”, которые могут использоваться с данным фотоаппаратом, перечислены в приведенной ниже таблице. Однако надлежащая работа не может гарантироваться для всех функций карты памяти “Memory Stick”.

Тип карты памяти “Memory Stick”	Запись/Воспроизведение
Memory Stick	○
Memory Stick (совместимая с MagicGate/высокоскоростной передачей данных)	○*2*3
Memory Stick Duo ^{*1}	○
Memory Stick Duo (совместимая с MagicGate/высокоскоростной передачей данных) ^{*1}	○*2*3
MagicGate Memory Stick	○*2
MagicGate Memory Stick Duo ^{*1}	○*2
Memory Stick PRO	○*2*3*4
Memory Stick PRO Duo ^{*1}	○*2*3*4

^{*1}При использовании карты памяти “Memory Stick Duo” с данным фотоаппаратом, не забудьте вставить ее в адаптер Memory Stick Duo.

^{*2}Карты памяти “MagicGate Memory Stick” и “Memory Stick PRO” оснащены функциями MagicGate. MagicGate — это технология защиты авторских прав, использующая технологию кодировки. Запись/воспроизведение данных, для которых требуются функции MagicGate, не могут выполняться на данном фотоаппарате.

^{*3}Поддерживает высокоскоростную передачу данных с помощью параллельного интерфейса.

^{*4}Может быть записана видеосъемка с размером изображения 640(Высококач).

- Функционирование карты памяти “Memory Stick”, отформатированной на компьютере, с данным фотоаппаратом не гарантируется.
- Скорости чтения/записи данных различаются в зависимости от сочетания используемых карты памяти “Memory Stick” и оборудования.

Примечания по использованию карты памяти “Memory Stick” (не прилагается)

- Вы не сможете записывать, редактировать или удалять изображения, если Вы передвинете переключатель защиты от записи в положение LOCK.

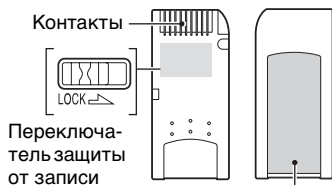

Место для этикетки

Положение и/или форма переключателя защиты от записи могут различаться в зависимости от используемой Вами карты памяти “Memory Stick”.

- Не вынимайте карту памяти “Memory Stick” во время чтения или записи данных.
- Данные могут повредиться в следующих случаях:
 - При извлечении карты памяти “Memory Stick” или выключении питания фотоаппарата во время операции чтения или записи
 - При использовании карты памяти “Memory Stick” в местах, подверженных статическому электричеству или электрическим помехам

- Рекомендуется создание резервных копий важных данных.
- Не прикрепляйте к месту для этикетки ничего, кроме прилагаемой этикетки.
- Когда Вы присоединяете прилагаемую этикетку, убедитесь, что присоединили ее на место для этикетки. Будьте осторожны, чтобы этикетка не отклеилась.
- При транспортировке или хранении карты памяти “Memory Stick” поместите ее в прилагаемый к ней футляр.
- Не касайтесь контактов карты памяти “Memory Stick” рукой или металлическим предметом.
- Не ударяйте, не сгибайте и не роняйте карту памяти “Memory Stick”.
- Не разбирайте и не модифицируйте карту памяти “Memory Stick”.
- Не подвергайте карту памяти “Memory Stick” воздействию воды.
- Не используйте и не храните карту памяти “Memory Stick” в следующих условиях:
 - Места с высокой температурой такие, как горячий салон автомобиля, находящегося на стоянке под прямыми солнечными лучами
 - Места, подверженные действию прямых солнечных лучей
 - Влажные места или места с наличием коррозионных веществ
- При использовании карты памяти “Memory Stick Duo”, вставленной в адаптер Memory Stick Duo, с фотоаппаратом, убедитесь, что карта памяти “Memory Stick Duo” вставлена в правильном направлении. Имейте в виду, что неправильное использование может привести к повреждению оборудования.
- Не вставляйте адаптер Memory Stick Duo в “Memory Stick”-совместимое устройство без присоединенной карты памяти “Memory Stick Duo”. Это может привести к неисправности аппарата.
- Для форматирования карты памяти “Memory Stick Duo”, вставьте карту памяти “Memory Stick Duo” в адаптер Memory Stick Duo.
- Если карта памяти “Memory Stick Duo” оснащена переключателем защиты от записи, снимите его блокировку.

Примечания по использованию карты памяти “Memory Stick PRO” (не прилагается)

- Надлежащая работа носителя информации “Memory Stick PRO” с емкостью до 2 Гб для данного фотоаппарата подтверждена.

Примечания по использованию карты памяти “Memory Stick Duo” (не прилагается)

- Для использования карты памяти “Memory Stick Duo” с фотоаппаратом не забудьте вставить карту памяти “Memory Stick Duo” в адаптер Memory Stick Duo. Если Вы вставите карту памяти “Memory Stick Duo” в “Memory Stick”-совместимое устройство без адаптера Memory Stick Duo, Вы, возможно, не сможете извлечь ее из устройства.
- Вставляя карту памяти “Memory Stick Duo” в адаптер Memory Stick Duo, убедитесь, что карта памяти “Memory Stick Duo” вставляется в правильном направлении.

О зарядном устройстве для батареек и о батарейках

О зарядном устройстве

- Не заряжайте никакие другие батарейки, кроме никель-металлогидридных батареек Sony, в зарядном устройстве для батареек, прилагаемом к Вашему фотоаппарату. Если Вы попытаетесь зарядить какие-либо другие типы батареек (например, марганцевые батарейки, сухие щелочные элементы, первичные литиевые батарейки или никель-кадмиевые батарейки) кроме указанных батареек, эти батарейки могут протечь, перегреться или взорваться, вызывая опасность получения ожогов и других травм.
- Извлеките заряженные батарейки из зарядного устройства. Если Вы продолжите их зарядку, появится опасность протечек, чрезмерного нагрева, взрывов или поражения электрическим током.
- При зарядке батарейки высокой емкости, отличной от прилагаемой батарейки, при помощи прилагаемого зарядного устройства, полная емкость батарейки может быть недоступна.
- Если мигает лампочка CHARGE, это может указывать на ошибку батарейки, или на то, что были установлены батарейки, отличные от указанного типа. Проверьте, установлены ли батарейки указанного типа. Если батарейки соответствуют указанному типу, извлеките все батарейки, замените их новыми или другими, и проверьте, работает ли зарядное устройство правильным образом. Если зарядное устройство работает правильно, может иметь место ошибка батарейки.
- Если зарядное устройство загрязнено, зарядка может быть не выполнена успешно. Очистите зарядное устройство сухой тканью и т.п.

Батарейки, которые Вы можете использовать с Вашим фотоаппаратом

Никель-металлогидридные батарейки HR 15/51:HR6 (размер AA) (2)

- NH-AA-DA (2) (прилагаются)
- Двойной блок NH-AA-2DB (не прилагается) и т.п.

Батарейка Oxy Nickel Primary Battery ZR6 (размера AA) (2) (не прилагаются)

Батарейки, которые Вы не можете использовать с Вашим фотоаппаратом

Щелочные батарейки

Марганцевые батарейки

Литиевые батарейки

Никель-кадмиевые батарейки

При использовании Вами указанных выше батареек мы не можем гарантировать обеспечение всех эксплуатационных качеств фотоаппарата свойствами батареек, как, например, снижение напряжения батареек.

О никель-металлогидридных батарейках

- Не снимайте наружные уплотнения и не повреждайте батарейки. Никогда не используйте батарейки, с которых были полностью или частично удалены уплотнения, или батарейки, которые каким-либо способом расслоились. Это может привести к утечкам, взрыву или перегреву батарейки, что может стать причиной получения ожога или травмы. Это может стать причиной неисправности зарядного устройства.
- Всегда носите никель-металлогидридные батарейки в прилагаемом футляре для батареек. В противном случае металлические предметы могут замкнуть накоротко концы + и -, приводя к опасности нагрева или возгорания.
- Если полюса никель-металлогидридных батареек загрязнены, батарейки не могут быть заряжены надлежащим образом. Протрите их сухой тканью и т.п.

- Во время приобретения или когда никель-металлогидридные батарейки не использовались в течение длительного периода времени, они могут быть заряжены не полностью. Это типично для данного типа батареек и не является неисправностью. Если это произойдет, то несколько раз выполненное полное израсходование заряда батареек с последующей их перезарядкой должно исправить проблему.
- Если Вы перезарядите никель-металлогидридные батарейки до того, как полностью израсходуете весь имеющийся заряд, предупреждение о низком заряде батареек может отобразиться быстрее, чем ожидается. Это называется “эффектом запоминания”*. Если эта проблема появится, ее может исправить только зарядка батареек после израсходования всего имеющегося заряда батареек.
* “Эффект запоминания” – ситуация, в которой емкость батареек временно понижается.
- Для полного израсходования заряда батареек, установите фотоаппарат в режим демонстрации слайдов (стр. 51) и оставьте его в таком состоянии до тех пор, пока заряд батареек не израсходуется.
- Не совмещайте новые и использованные батарейки.
- Не подвергайте батарейки воздействию воды. Батарейки не являются водостойкими.

Эффективное использование никель-металлогидридных батареек

- Батарейки разряжаются, даже когда они не используются. Мы рекомендуем Вам производить зарядку батареек непосредственно перед их использованием.
- Эксплуатационные качества батареек снижаются при низкой температуре окружающей среды, и в таких условиях срок службы батареек сокращается. Для продления срока службы батареек мы рекомендуем Вам держать батарейки в их футляре в кармане поближе к Вашему телу для их согревания, и вставлять их в Ваш фотоаппарат непосредственно перед началом съемки.
- Если полюса батареек и клеммы крышки батареек фотоаппарата загрязнены, срок службы батареек может быть существенно сокращен. Время от времени протирайте их сухой тканью и т.п. для поддержания их в чистом состоянии.
- Если Вы сделали много снимков с использованием вспышки и увеличения, заряд батареек будет израсходован быстрее.
- Мы рекомендуем иметь под рукой запасные батарейки, рассчитанные на время, в два или три раза превышающее ожидаемое время съемки, а также выполнять пробную съемку перед фактическим использованием фотоаппарата.

Срок службы никель-металлогидридных батареек

- Срок службы батареи ограничен. Емкость батареи постепенно уменьшается по мере ее использования, а также с течением времени. Если складывается впечатление, что время работы батареек существенно сократилось, возможной причиной этого может быть то, что срок службы батареек подошел к концу.
- Срок службы батареек отличается в зависимости от условий хранения, эксплуатации и окружающей среды, и может быть различным для каждой батарейки.

O Oxy Nickel Primary Battery

- Oxy Nickel Primary Battery имеет более короткий срок службы по сравнению с прилагаемыми никель-металлогидридными батарейками. По этой причине питание может отключиться, даже если индикатор оставшегося заряда батареек показывает достаточный оставшийся срок службы батареек.
- Эксплуатационные качества существенно отличаются в зависимости от фирмы изготовителя и типа батарейки, и в некоторых случаях срок службы батареек может быть чрезвычайно коротким. Это особенно характерно при низких температурах, и Вы, возможно, не сможете выполнить съемку при температурах ниже 5°C.
- Не совмещайте новые и старые батарейки.
- Индикатор оставшегося заряда батарейки не отображает правильной информации при использовании Oxy Nickel Primary Battery.
- Вследствие характеристик Oxy Nickel Primary Battery, имеется большая разница между доступным временем съемки и доступным временем воспроизведения. По этой причине фотоаппарат может отключиться при выдвинутом объективе, когда Вы будете переключать диск переключения режимов. В этом случае замените батарейки новыми или полностью заряженными никель-металлогидридными батарейками.

Меры предосторожности

■ Не оставляйте фотоаппарат в следующих местах

- В чрезмерно жарком месте
В таких местах, как, например, в автомобиле, припаркованном под прямыми лучами солнца, корпус фотоаппарата может деформироваться, и это может привести к неисправности.
- Под прямыми лучами солнца или вблизи нагревательного прибора
Корпус фотоаппарата может обесцветиться или деформироваться, и это может привести к неисправности.
- В месте, подверженном качающей вибрации
- Вблизи сильного магнитного поля
- В местах с повышенным содержанием песка или пыли
Будьте осторожны, чтобы не допустить попадания песка или пыли в фотоаппарат. Это может привести к неисправности фотоаппарата, и в некоторых случаях эта неисправность не может быть устранена.

■ Об очистке

Чистка экрана ЖКД

Протрите поверхность экрана, используя чистящий набор ЖКД (не прилагается), для удаления отпечатков пальцев, пыли и т.п.

Чистка объектива

Протрите объектив лоскутом мягкой ткани для удаления отпечатков пальцев, пыли и т.п.

Чистка поверхности фотоаппарата

Очищайте поверхность фотоаппарата лоскутом мягкой ткани, слегка смоченным водой, а затем протирайте поверхность сухим лоскутом. Не используйте следующие вещества, поскольку они могут повредить поверхность корпуса.

- Химические продукты такие, как растворитель, бензин, спирт, однофазовые ткани, репеллент или инсектицид и т.п.
- Не прикасайтесь к фотоаппарату, если на Ваших руках находятся перечисленные выше продукты.

- Не оставляйте фотоаппарат в контакте с резиной или винилом в течение длительного времени.

■ О рабочих температурах

Ваш фотоаппарат предназначен для использования при температуре от 0°C до 40°C. (В случае Oxy Nickel Primary Battery, допустимая температура составляет от 5°C до 40°C.) Съемка в чрезмерно холодных или жарких местах, где температура выходит за этот диапазон, не рекомендуется.

■ О конденсации влаги

При непосредственном перемещении фотоаппарата из холодного помещения в теплое, внутри или снаружи фотоаппарата может конденсироваться влага. Эта конденсация влаги может привести к неисправности фотоаппарата.

Особенно возможна конденсация влаги в следующих случаях:

- При перемещении фотоаппарата из холодного места, например, лыжного склона, в теплое помещение
- При перемещении фотоаппарата из помещения или салона автомобиля с кондиционером на жаркий открытый воздух и т.п.

Как предотвратить конденсацию влаги

При перемещении фотоаппарата из холодного места в теплое помещение поместите фотоаппарат в пластиковый пакет и дайте ему возможность адаптироваться к условиям в новом месте около часа или более.

Если произошла конденсация влаги

Выключите фотоаппарат и подождите около часа, пока влага не испарится. Обратите внимание, что если Вы попытаетесь выполнять съемку, когда внутри объектива остается влага, Вы не сможете записать качественные изображения.

■ О внутренней перезаряжаемой батарее

В этом фотоаппарате имеется встроенная перезаряжаемая батарейка, предназначенная для поддержания даты, времени и других установок вне зависимости от того, включено или выключено питание.

Эта перезаряжаемая батарейка постоянно заряжается в течение всего времени использования Вашего фотоаппарата.

Однако если Вы пользуетесь фотоаппаратом лишь в течение коротких периодов времени, она постепенно разряжается, и если Вы совсем не будете пользоваться фотоаппаратом примерно один месяц, она полностью разрядится. В этом случае перед эксплуатацией фотоаппарата не забудьте зарядить данную перезаряжаемую батарейку.

Однако, если эта перезаряжаемая батарейка не заряжена, Вы можете пользоваться фотоаппаратом до тех пор, пока Вам не понадобится записать дату и время.

Способ зарядки

Вставьте заряженные батарейки в фотоаппарат, или подсоедините фотоаппарат к сетевой розетке при помощи сетевого адаптера переменного тока (не прилагается), и оставьте фотоаппарат на 24 часа или более с выключенным питанием.

Технические характеристики

Фотоаппарат

[Система]

Формирователь изображения	Цветной ПЗС 7,19 мм (тип 1/2,5), фильтр основных цветов
Общее количество пикселей фотоаппарата	Приблиз. 5 255 000 пикселей
Число эффективных пикселей фотоаппарата	Приблиз. 5 090 000 пикселей
Объектив	Вариообъектив с увеличением 12× f = 6,0 – 72,0 мм (36 – 432 мм в случае преобразования для фотоаппарата с 35 мм пленкой) F2,8 – 3,7
Регулятор экспозиции	Автоматическая экспозиция, приоритет скорости затвора, приоритет диафрагмы, ручная экспозиция, выбор сцены (7 режимов)
Баланс белого	Автоматический, дневной свет, облачный, флуоресцентный, лампы накаливания, вспышка, одно нажатие
Формат файла (совместимый с DCF)	Фотоснимки: Exif Ver. 2.2 JPEG-совместимые, DPOF-совместимые Видео съемка: MPEG1-совместимая (монофонический)
Носитель информации	Внутренняя память 32 Мб Карта памяти “Memory Stick”
Вспышка	Рекомендуемое расстояние (ISO установлено в положение Авто): 0,3 м до 6,8 м (W)/0,9 м до 5,2 м (T)
Видеоискатель	Электрический видеоискатель (цветовой)

[Входные и выходные разъемы]

Гнездо A/V OUT (MONO) (монофоническое)	Мини-гнездо Видео: размах 1 В, 75 Ω, несимметричный, с отрицательной синхронизацией Звук: 327 мВ (при нагрузке 47 kΩ) Выходное сопротивление 2,2 kΩ
Гнездо USB	Тип mini-B
Соединение USB	Hi-Speed USB (USB 2.0-совместимый)

[Экран ЖКД]

Панель ЖКД	Привод TFT 6,2 см (тип 2,5)
Общее количество точек	115 200 (480×240) точек

[Видеоискатель]

Панель ЖКД	Привод TFT 0,75 см (тип 0,3)
Общее количество точек	115 200 (480×240) точек

[Питание, общая информация]

Питание	Никель-металлогидридные батарейки HR 15/51:HR6 (размера AA) (2), 2,4 В Батарейка Оxy Nickel Primary Battery ZR6 (размера AA) (2, не прилагается), 3 В Сетевой адаптер переменного тока AC-LS5K (не прилагается), 4,2 В
Потребление энергии (во время съемки с экраном ЖКД)	1,8 Вт
Рабочая температура	От 0°C до +40°C
Температура хранения	От -20°C до +60°C
Размеры	108×81,4×91,2 мм (Ш/В/Г, исключая наиболее выступающие части)

Масса	Приблиз. 590,8 г (включая две батарейки, плечевой ремень, адаптерное кольцо, светозащитную бленду объектива, крышку объектива и т.п.)
Микрофон	Электретный конденсаторный микрофон
Громкоговоритель	Динамический громкоговоритель
Exif Print	Совместимый
PRINT Image Matching III	Совместимый
PictBridge	Совместимый

Зарядное устройство BC-CS2A/CS2B для никель-металлогидридных батареек

Требования к питанию	100 – 240 В переменного тока, 50/60 Гц, 3 Вт
Выходное напряжение	AA: 1,4 В постоянного тока 400 мА × 2 AAA: 1,4 В постоянного тока 160 мА × 2
Рабочая температура	От 0°С до +40°С
Температура хранения	От -20°С до +60°С
Размеры	Приблиз. 71×30×91 мм (Ш/В/Г)
Масса	Приблиз. 90 г

Конструкция и технические характеристики могут быть изменены без уведомления.



Алфавитный указатель

А

- Автоматический просмотр60
- Автофокусировка10, 36
- Адаптерное кольцо18

Б

- Баланс белого44
- Батарейка
 - Зарядка
 - пункт 1 в инструкции “Для ознакомления в первую очередь”
 - Индикатор оставшегося заряда
 - пункт 1 в инструкции “Для ознакомления в первую очередь”
 - Установить/Удалить
 - пункт 1 в инструкции “Для ознакомления в первую очередь”
- Быстрый просмотр
 - пункт 5 в инструкции “Для ознакомления в первую очередь”

В

- Величина F12
- Видео CD83, 86
- Видеовыход69
- Видеосъемка31
- Видоскатель
 - пункт 5 в инструкции “Для ознакомления в первую очередь”
- Внутренняя память27
 - Форматирование63
- Внутренняя перезаряжаемая батарейка120

- Воспроизведение.....см. “Просмотр”
- Воспроизведение/Редактирование31
- Вспышка44
- Высококачественная45

Г

- Гистограмма25, 35
- Гнездо штатива17
- Громкость
 - пункт 6 в инструкции “Для ознакомления в первую очередь”

Д

- Дата59
- Дата и время59
- Дата/Время59
- Диафрагма11
- Дневной свет44
- Драйвер USB74

З

- Задняя подсветка EVF67
- Задняя подсветка ЖКД67
- Зарядка батареек блока
 - пункт 1 в инструкции “Для ознакомления в первую очередь”
- Защита49
- Звуковой сигнал67

И

- Изменение размера52
- Изменить папку ЗАПИСИ65
- Имя файла81
- Индексный режим89

- Индексный экран
 - пункт 6 в инструкции “Для ознакомления в первую очередь”
- Индикатор рамки искателя диапазона АФ36
- Индикатор АЭ/АФ
 - пункт 5 в инструкции “Для ознакомления в первую очередь”
- Индикатора.....см. “Экран”
- Индикация самодиагностики110
- Инициализация68
- Интеллектуальное увеличение58
- Интервал46
- Использование Вашего фотоаппарата за границей
 - пункт 1 в инструкции “Для ознакомления в первую очередь”
- Кабель аудио/видео96
- Карта памяти “Memory Stick”114
 - Вставить/удалить
 - пункт 3 в инструкции “Для ознакомления в первую очередь”
 - Количество изображений/Время записи26
 - Переключатель защиты от записи ...114
 - Форматирование64
- Качеств изобр45
- Качество изображения14, 45
- Количество изображений/Время записи26

- Компьютер
- Копирование изображений74
 - Программное обеспечение83
 - Просмотр изображения, сохраненного на компьютере с помощью Вашего фотоаппарата82
 - Рекомендуемая конфигурация72, 85
 - Macintosh85
 - Windows71
- Компьютер с системой Windows71
- Рекомендуемая конфигурация72
- Компьютер Macintosh85
- Рекомендуемая конфигурация85
- Конденсация влаги119
- Контрастность47
- Копирование изображений на Ваш компьютер74
- Копировать66
- Кoeffициент сжатия15
- Краткая серия изображений39
- Л**
- Лампа накаливания44
- М**
- Макро
→ пункт 5 в инструкции “Для ознакомления в первую очередь”
- Медленная синхронизация
→ пункт 5 в инструкции “Для ознакомления в первую очередь”
- Медленный затвор NR.... 34
- Меню41
- Просмотр48
 - Пункты42
 - Съемка43
- Меню просмотра48
- Меню съемки43
- Меры предосторожности ...119
- Местная фотометрия43
- Место сохранения файла81
- Место хранения файлов изображения и имена файлов81
- Метка команды печати94
- Многошаблонная фотометрия43
- Монитор57
- Монохромный режим46
- Н**
- Нажатие наполовину вниз10
- пункт 5 в инструкции “Для ознакомления в первую очередь”
- Настройка одним нажатием44
- Насыщенность46
- Недоэкспонирование12
- Непрерывный57
- Номер файла69
- О**
- Облачный44
- Обозначение частей16
- Один57
- Одно нажатие44
- Операционная система72, 85
- Оптическое увеличение58
- Очистка119
- П**
- Пакетная экспозиция39
- Папка48
- Изменение65
 - Создание64
- Переключатель защиты от записи114
- Перекрестие местной фотометрии43
- Переэкспонирование12
- Печатать88
- Индексный режим ...89
 - Режим одиночного изображения89
- Печать в фотоателье93
- Пиксел14
- ПКсм. “Компьютер”
- Плечевой ремень18
- Пляжный режим
→ пункт 5 в инструкции “Для ознакомления в первую очередь”
- Поворот53
- Подгонка55
- Подсветка АФ60
- Подсоединение
- Компьютер76
 - Принтер90
 - Телевизор96
- Подсоединение USB69
- Портретный режим при сумеречном освещении
→ пункт 5 в инструкции “Для ознакомления в первую очередь”

- Портретный режим
 → пункт 5 в инструкции “Для ознакомления в первую очередь”
- Предупреждающие индикаторы и сообщения110
- Преобразовательный объектив62
- Прецизионное цифровое увеличение58
- Прилагаемые принадлежности
 → в инструкции “Для ознакомления в первую очередь”
- Принудительная вспышка
 → пункт 5 в инструкции “Для ознакомления в первую очередь”
- Программная автоматическая съемка31
- Программное обеспечение83
- Просмотр
 - Видеосъемка
 → пункт 6 в инструкции “Для ознакомления в первую очередь”
 - Фотосъемка
 → пункт 6 в инструкции “Для ознакомления в первую очередь”
- Прямая печать89
- Р**
- Разделить53
- Размер изображения14
 → пункт 4 в инструкции “Для ознакомления в первую очередь”
- Размытость 11
- Рамка искателя диапазона АФ36
- Расширение 82
- Расширенный фокус 61
- Регулируемое пятно автофокусировки 36
- Режим автоматической регулировки
 → пункт 5 в инструкции “Для ознакомления в первую очередь”
- Режим вспышки
 → пункт 5 в инструкции “Для ознакомления в первую очередь”
- Режим высокоскоростного затвора
 → пункт 5 в инструкции “Для ознакомления в первую очередь”
- Режим ландшафта
 → пункт 5 в инструкции “Для ознакомления в первую очередь”
- Режим многоточечной автофокусировки 36
- Режим одиночного изображения 89
- Режим свечи
 → пункт 5 в инструкции “Для ознакомления в первую очередь”
- Режим фотометрии 43
- Режим АФ57
- Резкость 47
- Ручная фокусировка 36
- С**
- Светозащитная бленда объектива18
- Сепия46
- Серия изображений39
- Сетевой адаптер переменного тока17
- Скорость затвора12
- Слайд51
- Создать папку ЗАПИСИ64
- Средства Memory Stick ...64
- Стандартное45
- Сумеречный режим
 → пункт 5 в инструкции “Для ознакомления в первую очередь”
- Сцена
 → пункт 5 в инструкции “Для ознакомления в первую очередь”
- Съемка
 - Видеосъемка
 → пункт 5 в инструкции “Для ознакомления в первую очередь”
 - Фотосъемка
 → пункт 5 в инструкции “Для ознакомления в первую очередь”
- Т**
- Таймер самозапуска
 → пункт 5 в инструкции “Для ознакомления в первую очередь”
- Телевизор96
- Технические характеристики121

У

- Увеличение изображения
→ пункт 6 в инструкции “Для ознакомления в первую очередь”
- Увеличение
→ пункт 5 в инструкции “Для ознакомления в первую очередь”
- Увеличенная пиктограмма 61
- Удаление
→ пункт 6 в инструкции “Для ознакомления в первую очередь”
- Удержание фотоаппарата
→ пункт 5 в инструкции “Для ознакомления в первую очередь”
- Уменьшение эффекта красных глаз 59
- Уровень вспышки 46
- Ускоренная перемотка назад/вперед
→ пункт 6 в инструкции “Для ознакомления в первую очередь”
- Установите часы
→ пункт 2 в инструкции “Для ознакомления в первую очередь”
- Установка 47, 55, 56, 74, 83, 86
- Средства Memory Stick 64
- Установка 1 67
- Установка 2 69
- Устройство внутренней памяти 63
- Фотоаппарат 1 57
- Фотоаппарат 2 61
- Установка 1 67

- Установка 2 69
- Установка часов 70
- УСТОЙЧИВАЯ СЪЕМКА 61
- Устранение неисправностей 98
- Устройство внутренней памяти 63

Ф

- Флуоресцентный 44
- Фокусировка 10
- Форматирование 63, 64
- Фотоаппарат 1 57
- Фотоаппарат 2 61
- Функция автоматического выключения питания
→ пункт 2 в инструкции “Для ознакомления в первую очередь”

Ц

- Цвет 13
- Центр АФ 36
- Центральная фотометрия 43
- Цифровое увеличение ... 58

Ч

- Черн-Бел 46

Ш

- Шнур питания
→ пункт 1 в инструкции “Для ознакомления в первую очередь”

Э

- Экран задняя подсветка ЖКД 67
- Изменение индикации 25
- Индикатор 20

- Экран ЖКД см. “Экран”
- Экспозиция 11
- Эффект изображения 46
- Эффективные пиксели 121
- Эффекты изображения 46

Я

- Язык 67
→ пункт 2 в инструкции “Для ознакомления в первую очередь”

A-Z

- BRK 39
- C AF 57
- CD-ROM 74
- DirectX 72
- DPOF 93
- ImageMixer VCD2 86
- ISO 11, 13, 45
- JPG 81
- M AF 57
- MPG 81
- NTSC 69
- PAL 69
- PFX 46
- PictBridge 89
- PicturePackage 83
- PTP 69
- S AF 57
- VGA
→ пункт 4 в инструкции “Для ознакомления в первую очередь”
- WB 44

Торговые марки

- **Cyber-shot** является торговой маркой корпорации Sony Corporation.
- “Memory Stick”, , “Memory Stick PRO”, **MEMORY STICK PRO**, “Memory Stick Duo”, **MEMORY STICK DUO**, “Memory Stick PRO Duo”, **MEMORY STICK PRO DUO**, “MagicGate” и **MAGIC GATE** являются торговыми марками корпорации Sony Corporation.
- PicturePackage является торговой маркой корпорации Sony Corporation.
- Microsoft, Windows, Windows Media и DirectX являются либо зарегистрированными торговыми марками, либо торговыми марками корпорации Microsoft Corporation в Соединенных Штатах Америки и/или других странах.
- Macintosh, Mac OS, QuickTime, iMac, iBook, PowerBook, Power Mac и eMac являются либо торговыми марками, либо зарегистрированными торговыми марками компании Apple Computer, Inc.
- Macromedia и Flash являются либо торговыми марками, либо зарегистрированными торговыми марками компании Macromedia, Inc. в Соединенных Штатах Америки и/или в других странах.
- Intel, MMX, и Pentium являются либо торговыми марками, либо зарегистрированными торговыми марками компании Intel Corporation.
- Кроме того, названия систем и изделий, используемые в данном руководстве, являются, вообще говоря, торговыми марками или зарегистрированными торговыми марками их соответствующих разработчиков или производителей. Однако, знаки TM или ® используются не во всех случаях в данном руководстве.

VARNING

Utsätt inte denna apparat för regn eller fukt eftersom det medför risk för brand eller elstötar.

För kunder i Europa

Denna produkt har testats och befunnits uppfylla kraven i EMC-direktivet angående användning av anslutningskablar på under 3 meter.

Observera

Elektromagnetiska fält med vissa frekvenser kan påverka bilden och ljudet på den här kameran.

Anmärkning

Om statisk elektricitet eller elektromagnetism orsakar att en dataöverföring avbryts mitt i (misslyckas), så starta om programmet eller koppla loss anslutningskabeln (USB-kabeln osv.) och sätt i den igen.

Omhändertagande av gamla elektriska och elektroniska produkter (Användbar i den Europeiska Unionen och andra Europeiska länder med separata insamlingssystem)



Symbolen på produkten eller emballaget anger att produkten inte får hanteras som hushållsavfall. Den skall i stället lämnas in på uppsamlingsplats för återvinning av el- och elektronikkomponenter. Genom att säkerställa att produkten hanteras på rätt sätt bidrar du till att förebygga eventuellt negativa miljö- och hälsoeffekter som kan uppstå om produkten kasseras som vanligt avfall. Återvinning av material hjälper till att bibehålla naturens resurser. För ytterligare upplysningar om återvinning bör du kontakta lokala myndigheter eller sophämtningstjänst eller affären där du köpte varan.

Att observera när kameran används

Vilka sorters "Memory Stick"-minneskort som går att använda (medföljer ej)

Det IC-lagringsmedium som används i den här kameran är "Memory Stick"-minneskort. Det finns två olika sorters "Memory Stick"-minneskort.

- "Memory Stick": "Memory Stick"-minneskort går att använda i den här kameran.

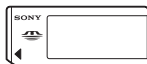

- "Memory Stick Duo": Det går att använda ett "Memory Stick Duo"-minneskort genom att först sätta i det i en Memory Stick Duo-adapter.



Memory Stick Duo-adapter

- Se sidan 99 för närmare detaljer om "Memory Stick"-minneskort.

Att observera angående nickel-metallhydridbatterierna

- Ladda upp båda de medföljande Ni-MH-batterierna innan du börjar använda kameran för första gången. (→ *steg 1 i "Läs det här först"*)
- Batterierna går att ladda upp även om de inte är helt urladdade. Det går också att använda batterierna även när de bara är delvis uppladdade.
- Om du inte tänker använda batterierna på länge, så använd upp den återstående laddningen och ta ut batterierna ur kameran, och förvara dem sedan på ett torrt och svalt ställe. Det är viktigt för att batterierna ska fortsätta att fungera (sidan 101).
- För närmare detaljer om vilka sorters batterier som går att använda, se sidan 101.

Ingen kompensering för förlorat inspelningsinnehåll

- Vi kan inte kompensera för om det inte går att ta bilder eller visa bilder på grund av fel på kameran, inspelningsmediet eller liknande.

Backup-rekommendation

- Ta alltid en säkerhetskopiera av viktiga data på något annat medium för att undvika risken för dataförluster.

Backup av internminnet

- Om du skulle råka stänga av kameran t.ex. genom att öppna locket till batterifacket medan läsnings/skrivningslampan lyser kan data i internminnet bli förstörda. Var noga med att säkerhetskopiera viktiga data för att undvika risken att de går förlorade. Se sidan 23 om hur man säkerhetskopierar data.

Angående inspelning/uppspelning

- Den här kameran är varken dammsäker, stänksäker eller vattentät. Läs igenom avsnittet "Försiktighetsåtgärder" (sidan 103) innan du börjar använda kameran.
- Innan du börjar spela in sådant som bara händer en enda gång är det bäst att göra en provinspelning för att kontrollera att kameran fungerar som den ska.
- Var försiktig så att inte kameran blir våt. Om det kommer in vatten i kameran finns det risk för fel som i vissa fall inte går att reparera.
- Rikta aldrig kameran mot solen eller andra starka ljuskällor. Det kan orsaka allvarliga ögonskador. Det kan även orsaka fel på kameran.
- Använd inte kameran i närheten av källor till starka radiovågor eller radioaktiv strålning. Då kan det hända att kameran inte kan spela in eller spela upp bilder ordentligt.
- Om kameran används på sandiga eller dammiga ställen finns det risk att det blir fel på den.
- Om det bildas kondens i kameran så vänta tills den avdunstat innan du använder kameran (sidan 103).
- Undvik att skaka eller stöta till kameran. Förutom att det kan bli fel på kameran så att det inte går att lagra några bilder, kan även inspelningsmediet bli oanvändbart, eller bilddata kan bli skadade eller gå förlorade.
- Rengör blixstens yta före användningen. Hettan när blixten utlöses kan göra att smuts på blixstens yta orsakar fläckar eller fastnar på blixstens yta, så att inte tillräckligt mycket ljus strålar ut.

SE

Att observera angående LCD-skärmen, LCD-sökaren (för modeller som är försedda med LCD-sökare) och objektivet

- Tack vare att LCD-skärmen och LCD-sökaren är tillverkade med extrem högpresionsteknik är minst 99,99% av bildpunkterna praktiskt användbara. Det kan dock förekomma små punkter som alltid är svarta och/eller alltid lyser vitt, rött, blått eller grönt på LCD-skärmen eller LCD-sökarskärmen. Detta är dock normalt och beror på tillverkningsmetoden, och påverkar inte de bilder som lagras på något sätt.
- Om solen lyser rakt på LCD-skärmen, sökaren eller objektivet under längre tid finns det risk för funktionsfel. Var försiktig när du lägger kameran nära ett fönster eller utomhus.
- Tryck inte på LCD-skärmen. Skärmen kan bli missfärgad vilket i sin tur kan leda till fel på den.
- På kalla ställen kan det hända att det uppstår en svans efter bilden på LCD-skärmen. Detta är inget fel.
- Denna kamera är utrustad med ett motorzoomobjektiv. Var försiktig så att du inte råkar stöta till objektivet och tryck inte på det.

Angående bilddatakompatibilitet

- Denna kamera uppfyller de universella DCF-normerna (Design rule for Camera File system) som fastställts av JEITA (Japan Electronics and Information Technology Industries Association).
- Vi kan inte garantera att det går att visa bilder som är tagna med den här kameran på annan utrustning, eller att visa bilder som är tagna eller redigerade med annan utrustning på den här kameran.

Att observera angående upphovsrätt

TV-program, filmer, videokassetter och annat material kan vara upphovsrättskyddat. Kopiering av sådant material utan särskilt tillstånd kan strida mot upphovsrättslagen.

Bilderna som förekommer i bruksanvisningen

Fotoexemplen som förekommer i denna bruksanvisning är reproduktioner, och inte verkliga bilder som tagits med den här kameran.

För att få fullt utbyte av den digitala stillbildskameran

Gör klart kameran och ta bilder i det helautomatiska läget

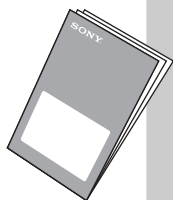

"Läs det här först" (separat häfte)

- 1 Gör klart batterierna
- 2 Slå på kameran/ställ klockan
- 3 Sätt i ett "Memory Stick"-minneskort (medföljer ej)
- 4 Välj vilken bildstorlek du vill använda
- 5 Ta bilder så enkelt som möjligt (i det helautomatiska läget)
Ta stillbilder (scenval)
- 6 Titta på/radera bilder

Bekanta dig med kameran

Den här
bruksanvisningen

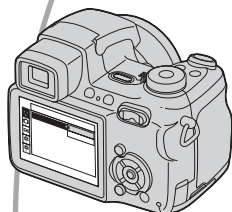

- Ta bilder med dina favoritinställningar (Programmerad tagning/Manuell tagning) → sidan 26
- Använd olika tagnings/upspeelningsfunktioner med hjälp av menyn → sidan 35
- Ändra standardinställningarna → sidan 49

Anslut kameran till en dator eller skrivare

Den här
bruksanvisningen



- Kopiera dina bilder till en dator och redigera dem på olika sätt → sidan 63
- Skriv ut bilder genom att ansluta kameran direkt till en skrivare (gäller endast PictBridge-kompatibla skrivare) → sidan 77

Innehållsförteckning

Att observera när kameran används	3
---	---



Ha kul med kameran

Grundteknik för bättre bilder	9
Skärpa – Hur man ställer in skärpan för ett motiv	9
Exponering – Justering av ljusstyrkan	10
Färg – Angående belysningens inverkan	11
Kvalitet – Angående "bildkvalitet" och "bildstorlek"	12
Delarnas namn	13
Indikatorer på skärmen	17
Ändring av vad som visas på skärmen	21
Antal stillbilder som går att lagra och inspelningstiden för filmer	22
Om du inte har något "Memory Stick"-minneskort (lagring i internminnet)	23
Batteritiden och antalet bilder som går att lagra/visa	24
Hur man använder inställningsratten	25
Hur man använder lägesomkopplaren	26
Tagning med manuella inställningar	28
Tagning av flera bilder i följd	33

Hur man använder menyn

<i>Hur man använder menypunkterna</i>	35
<i>Menypunkter</i>	36
Tagningsmenyn	37

 (Mätmetod)

WB (Vitbalans)

ISO

 (Bildkvalitet)

BRK (Gafflingssteg)

 (Intervall)

 (Blixtnivå)





PFX (Bildeffekt)

 (Mättnad)







 (Kontrast)

 (Skärpa)

 (Inst.)

Visningsmenyn	42
 (Mapp)	
 (Skydda)	
DPOF	
 (Skriv ut)	
 (Diabild)	
 (Ändra storl.)	
 (Roter)	
 (Dela)	
 (Inst.)	
Trimma	

Hur man använder inställningsskärmarna

<i>Hur man använder punkterna på inställningsskärmarna</i>	<i>49</i>
 Kamera 1	50
AF-metod	
Digital zoom	
Datum/Klocka	
Röögögereduc.	
AF-lampa	
Autom. granskn.	
 Kamera 2	54
Utv. Skärpa	
Förstorad	
STEADY SHOT	
Konverter	
 Internminnesverktyg	56
Format	
 Memory Stick-verktyg	57
Format	
Skapa lagr.mapp	
Byt lagr.mapp	
Kopiera	
 Inställningar 1	59
LCD-bakgr.bel.	
Sökarbakbel.	
Pip	
 Språk	
Initialisera	

 Inställningar 2.....	61
Filnummer	
USB-ansl.	
Video ut	
Klockinställning	

Hur man använder kameran tillsammans med en dator

Hur man använder kameran tillsammans med en Windows-dator	63
Kopiering av bilder till datorn.....	65
Visning av bildfiler som är lagrade på en dator på kameran (med hjälp av ett "Memory Stick"-minneskort).....	71
Hur man använder den medföljande mjukvaran	72
Hur man använder kameran tillsammans med en Macintosh-dator	74

Utskrift av stillbilder

Hur man skriver ut stillbilder.....	76
Direkt utskrift på en PictBridge-kompatibel skrivare	77
Utskrift i en affär.....	81

Hur man ansluter kameran till en TV

Bildvisning på en TV-skärm	83
----------------------------------	----

Felsökning

Felsökning.....	85
Varningsindikatorer och meddelanden	96

Övrigt

Angående "Memory Stick"	99
Angående batteriladdaren och batterierna	101
Försiktighetsåtgärder	103
Tekniska data	104

 Index	106
---	-----



Skärpa **Exponering** **Färg** **Kvalitet**

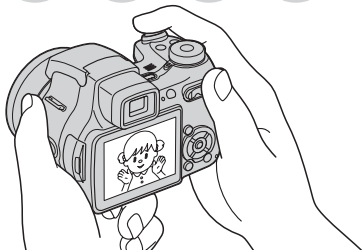

I det här kapitlet beskrivs grunderna för att använda kameran. Här beskrivs hur man använder olika funktioner på kameran som t.ex. lägesomkopplaren (sidan 26), inställningsratten (sidan 25), menyerna (sidan 35), osv.

Skärpa *Hur man ställer in skärpan för ett motiv*

När man trycker ner avtryckaren halvvägs ställer kameran automatiskt in skärpan (autofokus). Kom ihåg att bara trycka ner avtryckaren halvvägs.

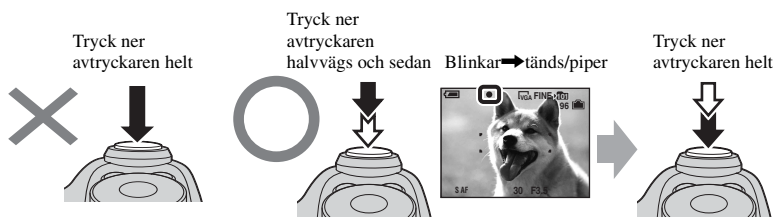

För att ta stillbilder när det är svårt att ställa in skärpan → ”För att välja skärpeinställningsmetod” (sidan 31)

Om bilden ser suddig ut trots att skärpan är inställd kan det bero på att kameran skakar. → Se ”Tips för att förhindra suddiga bilder” (nedan).

Tips för att förhindra suddiga bilder

Håll kameran stadigt med armarna intill kroppen. Du kan även stabilisera kameran genom att luta dig mot ett träd eller en byggnad bakom dig. Vi rekommenderar även att du använder stativ, använder blixten på mörka ställen, och slår på bildstabiliseringsfunktionen.



Exponering Justering av ljusstyrkan

Det går att skapa olika bilder genom att variera exponeringen och ISO-känsligheten. Exponeringen är den mängd ljus som släpps in i kameran när man trycker ner avtryckaren.

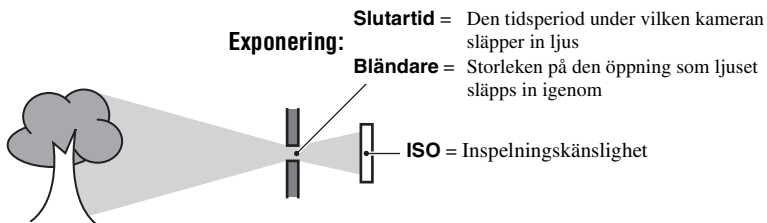

Överexponering

= för mycket ljus
Bilden blir vitaktig



Korrekt exponering



Underexponering

= för lite ljus
Bilden blir mörk

I det helautomatiska läget ställs exponeringen automatiskt in på ett lämpligt värde. Du kan även själv ställa in exponeringen för hand med hjälp av nedanstående funktioner.

[Manuell exponering]:

Gör det möjligt att ställa in slutartiden och bländaren för hand. → sidan 29

[EV]:

Gör det möjligt att justera den exponering som kameran har ställt in. → sidan 30

[Mätmetod]:

Gör det möjligt att ändra vilken del av motivet som ska mätas för att ställa in exponeringen. → sidan 37

Slutartidsegenskaper



Snabbare
Motiv som rör sig fryses.



Långsammare
Motiv som rör sig blir suddiga.

Bländaregenskaper (F-värde)



Öppen
Skärpedjupet minskar, både bakåt och framåt.



Stängd
Skärpedjupet ökar, både bakåt och framåt.

Justering av ISO-känsligheten

ISO-värdet är ett mått på känsligheten och ger en uppskattning av hur mycket ljus en ljuskänslig anordning (eller en fotografisk film) uppfattar. Även om exponeringen är densamma blir bilderna olika med olika ISO-känslighet.

Punkten [ISO] används för att justera känsligheten → sidan 39



Hög ISO-känslighet

Används för att ta ljusa bilder även på mörka ställen.
Samtidigt ökar dock störningarna i bilden.







Låg ISO-känslighet

Används för att ta mjukare bilder.
Det kan dock hända att bilden blir mörkare.

Färg *Angående belysningens inverkan*

Motivets skenbara färg påverkas av belysningsförhållandena.

Exempel: Färgerna i en bild påverkas av belysningsförhållandena

Väder/belysning	Dagsljus 	Molnigt 	Lysrör 	Glödlampsbelysning 
Ljusets egenskaper	Vitt (standard)	Blåaktigt	Blåtonat	Rödaktigt

I det helautomatiska läget ställs färgtonerna in automatiskt.

Du kan även själv justera färgtonerna för hand med hjälp av punkten [Vitbalans] (sidan 38).

Kvalitet *Angående "bildkvalitet" och "bildstorlek"*

En digital bild består av ett antal små punkter som kallas för bildpunkter eller pixlar. Ju fler bildpunkter, desto större blir bilden och desto mer minne tar den upp, men samtidigt blir bilden mer detaljerad. "Bildstorleken" är ett mått på antalet bildpunkter. Även om det inte går att se skillnaden på skärmen på kameran blir såväl detaljerna som databearbetningstiden annorlunda när bilden skrivs ut eller visas på en datorskärm.

Beskrivning av förhållandet mellan bildpunkterna och bildstorleken

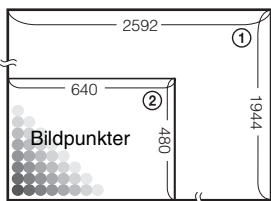

- 1 Bildstorlek: 5M
2592 bildpunkter × 1944 bildpunkter = 5 038 848 bildpunkter
- 2 Bildstorlek: VGA(E-Mail)
640 bildpunkter × 480 bildpunkter = 307 200 bildpunkter

Hur man ställer in bildstorleken (→ *steg 4 i "Läs det här först"*)

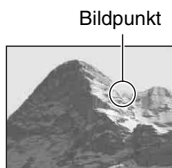

Många (Hög bildupplösning men stora filer)



Exempel: För utskrift i upp till A4-format



Få (Grövre bildkvalitet men mindre filer)



Exempel: Bilder som ska skickas som e-post

Standardinställningarna är markerade med ✓.

	Bildstorlek		Användningsriktlinjer
✓	5M (2592×1944)	Större ↑ ↓ Mindre	För utskrift av bilder med hög densitet i A4- eller A5-format
	3:2 (2592×1728)*		
	3M (2048×1536)		
	1M (1280×960)		
	VGA(E-Mail) (640×480)		För utskrift i vykortformat För att göra det möjligt att lagra fler bilder För bilder som ska skickas som e-post eller användas på en webbsida

* Bilderna lagras med samma förhållande på 3:2 som används på fotopapper, vykort, osv.

Inställning av bildkvaliteten i kombination med kompressionsgraden (sidan 39)

Det går att ställa in kompressionsgraden för lagring av digitala bilder. När man väljer en hög kompressionsgrad försvinner en del av de fina detaljerna, men filerna blir mindre.

Delarnas namn

Se sidorna inom parentes för närmare detaljer om hur de olika delarna används.

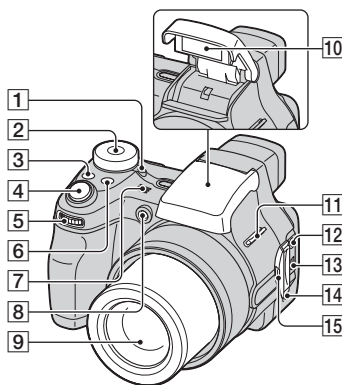

- 1 POWER-lampa (→ steg 2 i "Läs det här först")
- 2 Lägesomkopplare (26)
- 3 /BRK-knapp (33)
- 4 Avtryckare (→ steg 5 i "Läs det här först")
- 5 Inställningsratt (25)
- 6 FOCUS-knapp (31)
- 7 Mikrofon
- 8 Självutlösarlampa (→ steg 5 i "Läs det här först")/AF-lampa (52)
- 9 Objektiv
- 10 Blixt (→ steg 5 i "Läs det här först")
- 11 Axelremsögla (15)
- 12 A/V OUT (MONO)-uttag (83)
- 13 (USB)-uttag (66)
- 14 Högtalare
- 15 Uttagslock

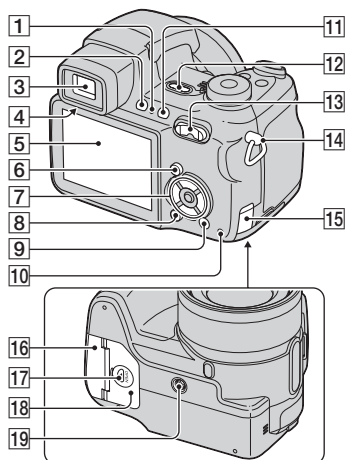

- 1 (blixt)/tagningslampa (orange) (→ steg 5 i "Läs det här först")
- 2 FINDER/LCD-knapp (→ steg 5 i "Läs det här först")
- 3 Sökare (→ steg 5 i "Läs det här först")
- 4 Sökarjusteringsknapp (→ steg 5 i "Läs det här först")
- 5 LCD-skärm (17)
- 6 MENU-knapp (35)
- 7 Styrknapp
Menyn tänd: /▼/◀/▶/● (→ steg 2 i "Läs det här först")
Menyn släckt: /☺/☹/☼ (→ steg 5 i "Läs det här först")
- 8 (skärmstillstånd)-knapp (21)
- 9 (bildstorlek/radering) (→ steg 4 och 6 i "Läs det här först")
- 10 Läsningsskrivningslampa (→ steg 4 i "Läs det här först")
- 11 (bildstabilisering) (→ steg 5 i "Läs det här först")

12 POWER-knapp (→ *steg 2 i "Läs det här först"*)

13 För tagning: Zoomknapp (W/T)
(→ *steg 5 i "Läs det här först"*)

För visning: ⊖/⊕
(uppspelningszoom)-knapp/⊞
(index)-knapp (→ *steg 6 i "Läs det här först"*)

14 Axelremsögla (15)

15 Lock över uttaget för nätadapterkabeln

Hur man ansluter nätadaptern AC-LS5K
(medföljer ej)

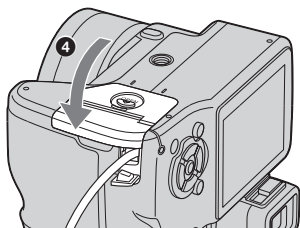
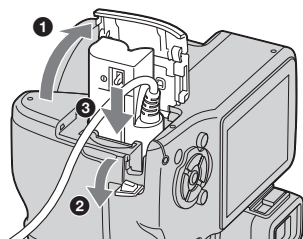

Se till att inte sladden kommer i kläm när du stänger locket.

16 Lock till "Memory Stick"-facket (på undersidan) (→ *steg 3 i "Läs det här först"*)

17 OPEN-knapp (på undersidan) (→ *steg 1 i "Läs det här först"*)

18 Lock till batterifacket (på undersidan)
(→ *steg 1 i "Läs det här först"*)

19 Stativfäste (på undersidan)

- Använd ett stativ med en skruvlängd på högst 5,5 mm. Det går inte att skruva fast kameran ordentligt på stativ med längre skruvar, och det finns risk för skador på kameran.

Fastsättning av axelremmen och linsskyddet

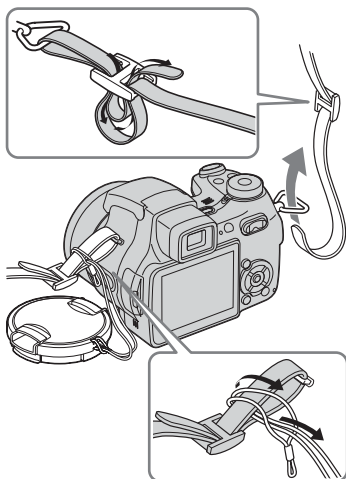

Fastsättning av objektivkåpan

När du tar bilder i stark belysning, t.ex. utomhus, rekommenderar vi att du använder objektivkåpan för att förhindra att bildkvaliteten försämras av onödigt ljus.

- ① Sätt på adapterringen.

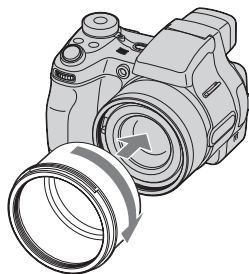

- ② Håll objektivkåpan på nedanstående sätt och vrid den medurs tills det klickar till.



- Linsskyddet går att sätta på även när objektivkåpan är monterad.
- När adapterringen är påsatt kan det hända att den blockerar ljuset från blixten och autofokuslampan.

Förvaring av objektivkåpan

Objektivkåpan går att skruva på bak och fram på kameran när den inte används. Håll objektivkåpan på nedanstående sätt och vrid den medurs tills det klickar till.

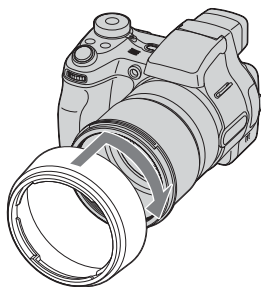

Montering av en konverterlins (medföljer ej)

Om du vill kunna ta bilder i ännu vidare vinkel eller zooma in avlägsna motiv så sätt på en konverterlins.

- ① Sätt på adapterringen.
- ② Sätt på konverterlinsen.

- Se bruksanvisningen till konverterlinsen för närmare detaljer.

Indikatorer på skärmen

Se sidorna inom parentes för närmare detaljer om hur de olika delarna används.

Vid tagning av stillbilder

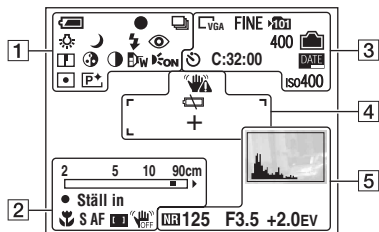

Vid inspelning av filmer

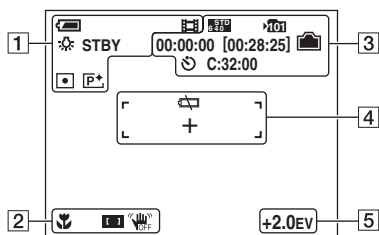

1

Indikator	Betydelse
	Återstående batteritid (→ steg 1 i "Läs det här först")
	AE/AF-lås (→ steg 5 i "Läs det här först")
	Inspelningssätt (26, 33)
	Vitbalans (38)
STBY INSP	Standby/filmspelning (→ steg 5 i "Läs det här först")
	Lägesomkopplare (scenval) (→ steg 5 i "Läs det här först")
P S A M	Lägesomkopplare (26)
	Blixtläge (→ steg 5 i "Läs det här först")
	Rödögereducering (52)
	Zoom (50, → steg 5 i "Läs det här först")
	Bildskärpa (41)
	Mättnad (40)
	Kontrast (41)
	Konverterlins (55)
	Autofokuslampa (52)
	Mätmetod (37)
	Bildeffekt (40)

2

Indikator	Betydelse
	Avståndsmätare (32)
	Makro (→ steg 5 i "Läs det här först")
S AF M AF C AF	Autofokusmetod (50)
	Autofokusramindikator (31)
● Ställ in	Flexibel spot-autofokus (31) Manuell skärpeinställning (31)
	Bildstabiliseringsfunktionen avstängd (→ steg 5 i "Läs det här först")

3

Indikator	Betydelse
	Bildstorlek (→ steg 4 i "Läs det här först")
	Bildkvalitet (39)
	Lagringsmapp (57) • Den här punkten visas inte när interminnet används.
	Återstående interminneskapacitet (22)
	Återstående "Memory Stick"-kapacitet (22)
00:00:00 [00:28:05]	Inspelningstid [maximal inspelningstid] (22)
1/30"	Multi Burst-intervall (40)
400	Återstående antal lagringsbara bilder (22)
	Självtlösaren (→ steg 5 i "Läs det här först")
C:32:00	Självdiagnosfunktionen (96)
	Datum/Klocka (51)
iso400	ISO-tal (39)

4

Indikator	Betydelse
	Vibrationsvarning (9) • Anger att bilden kan komma att bli suddig på grund av att kameran skakar. Det går fortfarande att ta bilder även om vibrationsvarningen visas. Vi rekommenderar dock att du slår på bildstabiliseringsfunktionen eller använder blixten för att öka mängden ljus, eller monterar kameran på stativ.
	Varning för svagt batteri (24)
+	Spotmätningshårkors (37)
	Autofokusram (31)

5

Indikator	Betydelse
	Histogram (21, 30)
	Slutarbrusreducering (28)
125	Slutartid (28)
F3.5	Bländarvärde (29)
+2.0EV	Exponeringsvärde (30)
FLYTTA FLYTTA ● OK	Flexibel spot-autofokus (31) Manuell skärpeinställning (31)
 (visas inte på skärmen på föregående sida)	Meny/guidemeny (35)

Vid visning av stillbilder

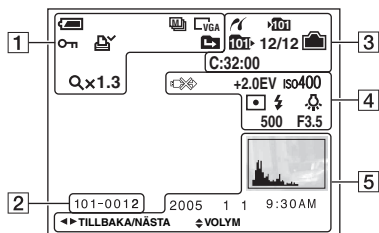

Vid uppspelning av filmer

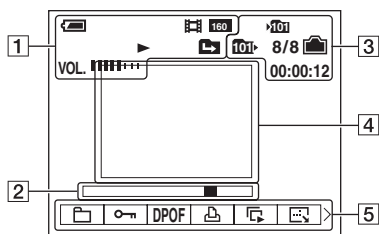

1



Indikator	Betydelse
	Återstående batteritid (→ steg 1 i "Läs det här först")
	Bildstorlek (→ steg 4 i "Läs det här först")
	Inspelningssätt (26, 33)
	Uppspelning (→ steg 6 i "Läs det här först")
	Volym (→ steg 6 i "Läs det här först")
	Skydd (43)
	Utskriftmarkering (DPOF) (81)
	Mappbyte (42) • Den här punkten visas inte när interminnet används.
Qx1.3	Zoomförstoringsgrad (→ steg 6 i "Läs det här först")
Steg 12/16	Uppspelning ruta för ruta (33)

2













Indikator	Betydelse
101-0012	Mapp/filnummer (42)
	Uppspelningsmätare (→ steg 6 i "Läs det här först")

3



Indikator	Betydelse
	PictBridge-anslutning (78)
	Lagringsmapp (57) • Den här punkten visas inte när interminnet används.
	Uppspelningsmapp (42) • Den här punkten visas inte när interminnet används.

Indikator	Betydelse
	Återstående interminneskapacitet (22)
	Återstående "Memory Stick"-kapacitet (22)
8/8 12/12	Bildnummer/antal lagrade bilder i vald mapp (42)
C:32:00	Självdiagnosfunktionen (96)
00:00:12	Räkneverk (→ steg 6 i "Läs det här först")

4

Indikator	Betydelse
	Koppla inte loss USB-kabeln (79)
+2.0EV	Exponeringsvärde (30)
iso400	ISO-tal (39)
 	Mätmetod (37)
 	Blixt
      AWB	Vitbalans (38)
500	Slutartid (28)
F3.5	Bländarvärde (29)
	Uppspelningsbild (→ steg 6 i "Läs det här först")

5

Indikator	Betydelse
	Histogram (21, 30) <ul style="list-style-type: none">  tänds när histogramvisningen är avstängd.
2005 1 1	Inspelningsdatum/tidpunkt för bilden (51)
	Meny/guidemeny (35)
◀▶ TILLBAKA/ NÄSTA	Bildval
↕ VOLYM	Volymjustering

Ändring av vad som visas på skärmen

Varje gång man trycker på knappen  (skärmtillstånd) ändras det som visas på skärmen på följande sätt.

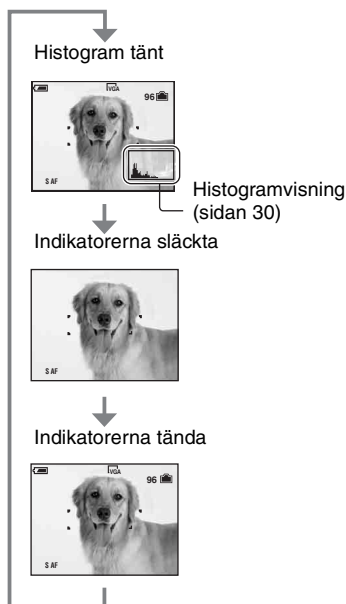

- När histogramvisningen är påslagen visas bildinformation under uppspelning.
- Histogrammet visas inte:
 - Vid tagning i följande situationer
 - När menyn visas.
 - Vid inspelning av filmer.
 - Under uppspelning i följande situationer
 - När menyn visas.
 - I indexläget.
 - När uppspelningszoomen används.
 - Vid rotering av stillbilder.
 - Vid uppspelning av filmer.
- Det kan uppstå stora skillnader i histogrammen som visas vid tagning och uppspelning när:
 - Blixten utlöses.
 - En väldigt långsam eller väldigt snabb slutartid är inställd.
- Det kan hända att inget histogram tänds för bilder som är tagna med andra kameror.

Antal stillbilder som går att lagra och inspelningstiden för filmer

I nedanstående tabeller visas ungefär hur många stillbilder som går att lagra respektive hur länge det går att spela in filmer på ett "Memory Stick"-minneskort som är formaterat i den här kameran. Dessa värden kan variera beroende på tagningsförhållandena.

Antalet bilder som går att lagra i det här internminnet är samma som på ett "Memory Stick"-minneskort på 32 MB.

Antal stillbilder (Det övre värdet är med bildkvaliteten inställd på [Fin] och det undre värdet med bildkvaliteten inställd på [Standard].) (Bilder)

Kapacitet Storlek	32MB	64MB	128MB	256MB	512MB	1GB	2GB
5M	12	25	51	92	188	384	789
	23	48	96	174	354	723	1482
3:2	12	25	51	92	188	384	789
	23	48	96	174	354	723	1482
3M	20	41	82	148	302	617	1266
	37	74	149	264	537	1097	2250
1M	50	101	202	357	726	1482	3038
	93	187	376	649	1320	2694	5524
VGA(E-Mail)	196	394	790	1428	2904	5928	12154
	491	985	1975	3571	7261	14821	30385

- Antalet bilder i ovanstående tabell gäller för det normala inspelningsläget.
- I Multi Burst-läget är storleken för varje stillbild 1M.
- Om det går att lagra fler än 9 999 bilder visas indikatorn ">9999".
- Det går att ändra storleken på bilderna efteråt ([Ändra storl.], (sidan 45)).

Inspe­lingstid för filmer (timmar : minuter : sekunder)

Kapacitet Storlek	32MB	64MB	128MB	256MB	512MB	1GB	2GB
640(Fin)	–	–	–	0:02:57	0:06:02	0:12:20	0:25:18
640(Standard)	0:01:27	0:02:56	0:05:54	0:10:42	0:21:47	0:44:27	1:31:09
160	0:22:42	0:45:39	1:31:33	2:51:21	5:47:05	11:44:22	24:18:25

- Filmer i storleken [640(Fin)] går bara att spela in på "Memory Stick PRO"-minneskort.
- Se sidan 12 angående bildstorleken och bildkvaliteten.
- När bilder som är tagna med en äldre Sony-modell spelas upp på den här kameran kan det hända att de inte visas i sin verkliga storlek.

Om du inte har något "Memory Stick"-minneskort (lagring i internminnet)

Kameran har ett interminne på 32 MB. Detta minne går inte att ta ut. Även om det inte sitter något "Memory Stick"-minneskort i kameran går det att ta bilder med hjälp av det här internminnet.

- Filmer med bildstorleken inställd på [640(Fin)] går inte att lagra i internminnet.

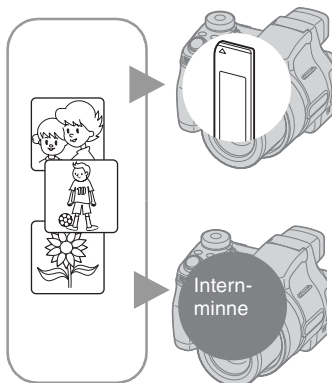

När ett "Memory Stick"-minneskort (medföljer ej) är isatt

[Inspelning]: Bilderna lagras på "Memory Stick"-minneskortet.

[Uppspelning]: Bilderna på "Memory Stick"-minneskortet spelas upp.

[Menyer, Inställningar, osv.]: Det går att utföra olika funktioner för bilderna på "Memory Stick"-minneskortet.

När det inte sitter i något "Memory Stick"-minneskort

[Inspelning]: Bilderna lagras i internminnet.

[Uppspelning]: Bilderna som är lagrade i internminnet spelas upp.

[Menyer, Inställningar, osv.]: Det går att utföra olika funktioner för bilderna i internminnet.

Angående bilddata som är lagrade i internminnet

Vi rekommenderar att du alltid säkerhetskopierar data (gör en backup-kopia) av dina data på något av följande sätt.

För att kopiera data till ett "Memory Stick"-minneskort

Gör klart ett "Memory Stick"-minneskort med en kapacitet på minst 32 MB, och utför sedan proceduren som beskrivs i avsnittet [Kopiera] (sidan 58).

För att kopiera data till datorns hårddisk

Utför proceduren på sidorna 65 till 69 utan något "Memory Stick"-minneskort isatt i kameran.

- Det går inte att flytta bilddata från ett "Memory Stick"-minneskort till internminnet.
- Genom att ansluta kameran till en dator via en USB-kabel går det att kopiera data som är lagrade i internminnet till datorn, men det går inte att kopiera data från datorn till internminnet.

Batteritiden och antalet bilder som går att lagra/visa

I nedanstående tabeller visas ungefär hur många bilder som går att lagra/spela upp och hur länge batterierna varar vid tagning i normalläget med fullt uppladdade batterier vid en temperatur på 25°C. Antalet bilder som går att lagra eller visa medger även byte av "Memory Stick"-minneskortet vid behov.

Observera att det faktiska antalet bilder kan bli lägre än vad som anges i tabellerna beroende på användningsförhållandena.

- Batterikapaciteten sjunker både med antalet användningsomgångar och med tiden (sidan 101).
- Antalet bilder som går att lagra/visa och batteritiden sjunker under följande förhållanden:
 - Vid låg temperatur
 - Om blixten används
 - Om kameran slås på och stängs av upprepade gånger
 - Om zoomen används ofta
 - När punkten [LCD-bakgr.bel.] är inställd på [Ljus]
 - När punkten [AF-metod] är inställd på [Monitor]
 - När punkten [STEADY SHOT] är inställd på [Kont.]
 - När batterierna är svaga

Vid tagning av stillbilder

	NH-AA-DA (Ni-MH) (medföljer)	
	Antal bilder	Batteritid (min.)
LCD-skärmen på	Ca. 290	Ca. 145
Sökaren på	Ca. 320	Ca. 160

- Vid tagning under följande förhållanden:
 - Punkten  (Bildkvalitet) är inställd på [Fin]
 - Punkten [AF-metod] är inställd på [Singel]
 - Punkten [STEADY SHOT] är inställd på [Tagning]
 - Tagning av en bild var 30:e sekund
 - Zoomen växlar mellan vidvinkel och tele
 - Blixten utlöses för varannan bild
 - Kameran slås på och stängs av en gång per tio bilder

- Mätmetoden är baserad på CIPA-standarderna. (CIPA: Camera & Imaging Products Association)
- Antalet bilder som går att lagra beror inte på bildstorleken.

Vid visning av stillbilder

Batterier	Antal bilder	Batteritid (min.)
NH-AA-DA (Ni-MH) (medföljer)	Ca. 7 800	Ca. 390

- Visning av enstaka bilder i tur och ordning med ca. tre sekunders mellanrum

Vid inspelning av filmer

NH-AA-DA (Ni-MH) (medföljer)	
LCD-skärmen på	Sökaren på
Ca. 160 (min.)	Ca. 170 (min.)

- Vid kontinuerlig inspelning av filmer med en bildstorlek på [160]

Hur man använder inställningsratten

Inställningsratten används för att ändra inställningsvärdena vid tagning i de manuella inställningslägena (slutartidsprioritetsläget, bländarprioritetsläget, det manuella exponeringsläget), samt för justering av exponeringsvärdet. Det går även lätt att hoppa till nästa/föregående bild genom att vrida på inställningsratten.

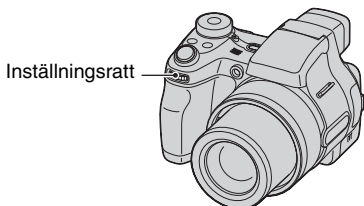

För att välja inställningspunkt

- 1 Vrid på inställningsratten för att välja den punkt som du vill ställa in. Flytta den gula markeringen ▼ för att välja punkt.

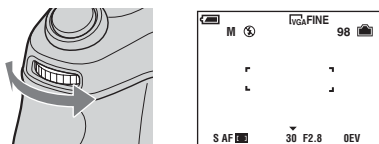

- 2 Tryck in inställningsratten. Värdet blir gult.

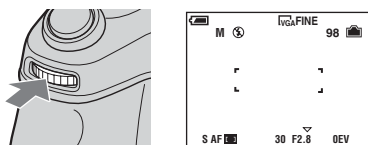

- 3 Om du vill ställa in fler punkter så tryck in inställningsratten en gång och välj sedan önskad punkt.

För att ställa in värdet

















När man vrider på inställningsratten ändras värdet som visas i gult. Det visade värdet ställs in.

Scenval

För närmare detaljer → *steg 5 i "Läs det här först"*

Kameran ställer in en lämplig kombination för olika funktioner för att göra det möjligt att ta bilder på bästa sätt för en viss sorts scen.

(✓: det går att välja önskad inställning)

	Makro	Blixt	Autofokusram	Manuell skärpeinställning	Vitbalans	Burst/ Multi burst/ Exponeringsgaffling
	—		✓	✓	✓	—
	✓		✓	✓	Auto/  	—
	—		Centrumv. AF	✓		—
	✓		✓	✓	✓	✓
	✓		✓	✓	✓	✓
	—		✓	✓	✓	✓
	✓	✓	✓	✓	✓	✓

Tagning med manuella inställningar

Kameran ställer automatiskt in skärpan och exponeringen, men om du vill kan du även justera dessa inställningar för hand.

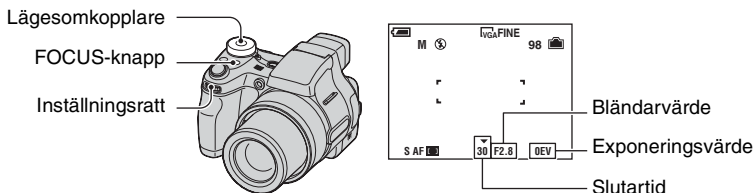

För att ändra bländar- och slutartidskombinationen utan att ändra ljusstyrkan (programflyttning)

- 1 Ställ in lägesomkopplaren på P.
- 2 Välj en bländare och en slutartid med inställningsratten (sidan 25).
P* visas medan bländar- och slutartidskombinationen flyttas.

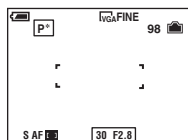

- 3 Ta bilden.

För att avbryta programflyttningen vrider man på inställningsratten så att indikeringen ändras från P* tillbaka till P.

- Det går inte att flytta bländar- och slutartidskombinationen medan avtryckaren är halvvägs nedtryckt.
- När ljusstyrkan ändras, ändras även bländaren och slutartiden utan att flyttningsgraden ändras.
- Beroende på tagningsförhållandena kan det hända att det inte går att ändra bländar- och slutartidskombinationen.
- Om man ändrar blixtläget stängs programflyttningen av.
- Om man ställer in lägesomkopplaren på något annat än P eller stänger av kameran stängs programflyttningen av.

För att justera slutartiden för hand (slutartidsprioritet)



- 1 Ställ in lägesomkopplaren på S.
- 2 Välj en slutartid med inställningsratten (sidan 25).
Det går att välja en slutartid på mellan 1/1000 sekund och 30 sekunder.
- 3 Ta bilden.

- Slutartider på en sekund och däröver markeras med ['], t.ex. 1".
- När en långsam slutartid är inställd är det bäst att använda stativ för att undvika effekten av att kameran skakar.



- När man väljer vissa slutartider* aktiveras automatiskt slutarbrusreduceringsfunktionen för att minska störningarna i bilden och indikatorn "NR" tänds.

* När punkten [ISO] är inställd på [400]: 1/25 sekund eller långsammare



När punkten [ISO] är inställd på något annat än [400]: 1/6 sekund eller långsammare

- När en långsam slutartid är inställd tar databehandlingen längre tid.
- Om det inte går att få rätt exponering med de nuvarande inställningarna blinkar inställningsvärdesindikeringarna på skärmen när man trycker ner avtryckaren halvvägs. Det går fortfarande att ta bilden i det läget, men vi rekommenderar att du justerar om de blinkande värdena.
- Blixten ställs in på  (forcerad blixt) eller  (blixten avstängd).
- När en snabb slutartid är inställd kan det hända att blixtljuset inte räcker till även om blixten utlöses.

För att justera bländaren (bländarprioritet)

- ① Ställ in lägesomkopplaren på A.
 - ② Välj en bländare med inställningsratten (sidan 25).
 - När objektivet är helt utzoomat till W-sidan går det att välja en bländare från F2,8 till F8,0.
 - När objektivet är helt inzoomat till T-sidan går det att välja en bländare från F3,7 till F8,0.
 - ③ Ta bilden.
- Slutartiden ställs in automatiskt mellan 1/1000 sekund och 8 sekunder. När en bländare på F5,6 eller däröver är inställd börjar slutartidsvärdena från 1/2000 sekund.
 - Om det inte går att få rätt exponering med de nuvarande inställningarna blinkar inställningsvärdesindikeringarna på skärmen när man trycker ner avtryckaren halvvägs. Det går fortfarande att ta bilden i det läget, men vi rekommenderar att du justerar om de blinkande värdena.
 - Blixten ställs in på  (forcerad blixt), ^{SL} (långsam synkronisering) eller  (blixten avstängd).

För att justera både slutartiden och bländaren (manuell exponering)

- ① Ställ in lägesomkopplaren på M.
 - ② Välj en slutartid med inställningsratten (sidan 25).
 - ③ Välj en bländare med inställningsratten (sidan 25).
Skillnaden mellan dina egna inställningar och vad kameran bedömer som rätt exponering visas som ett EV-värde (sidan 30) på skärmen. 0EV anger det värde som kameran bedömer som lämpligast.
 - ④ Ta bilden.
- Kameran håller kvar dessa inställningar i minnet även när den stängs av. När du har hittat ett värde som du gillar kan du återskapa samma exponering helt enkelt genom att ställa in lägesomkopplaren på M.
 - Om det inte går att få rätt exponering med de nuvarande inställningarna blinkar inställningsvärdesindikeringarna på skärmen när man trycker ner avtryckaren halvvägs. Det går fortfarande att ta bilden i det läget, men vi rekommenderar att du justerar om de blinkande värdena.
 - Blixten ställs in på  (forcerad blixt) eller  (blixten avstängd).

För att justera exponeringen för hand — EV-justering

① Ställ in lägesomkopplaren på P, S, A, , , , , , ,  eller .

② Välj punkten EV med inställningsratten (sidan 25).

③ Välj ett exponeringsvärde med inställningsratten (sidan 25).

Mot +: Gör bilden ljusare.

0EV: Exponeringen ställs in automatiskt av kameran.

Mot -: Gör bilden mörkare.

- För närmare detaljer om exponering → sidan 10
- Kompensationsvärdet går att ställa in i steg om 1/3 EV.
- Om man tar bilder på motiv under väldigt ljusa eller mörka förhållanden, eller om man använder blixten, kan det hända att exponeringsjusteringen inte har någon effekt.

 Justering av exponeringsvärdet med hjälp av ett histogram

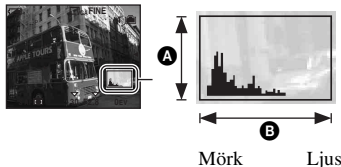

Histogram är en sorts diagram som visar bildens ljusstyrka. Ställ först in lägesomkopplaren på P, S, A eller Scene, och tryck sedan upprepade gånger på  för att tända histogrammet. Diagrammet anger en ljus bild när det är skevt åt höger, och en mörk bild när det är skevt åt vänster. Histogrammet går att använda för att kontrollera exponeringen och justera exponeringsvärdet.







A Antal bildpunkter



B Ljusstyrka

- Histogrammet visas även i följande fall, men då går det inte att justera exponeringen.
 - När lägesomkopplaren är inställd på  eller M
 - Vid visning av en enskild bild
 - Under snabbgranskning









För att välja skärpeinställningsmetod

Det går att ändra hur skärpan ska ställas in. Om det är svårt att ställa in skärpan ordentligt i autofokusläget så tryck uppregade gånger på FOCUS-knappen.





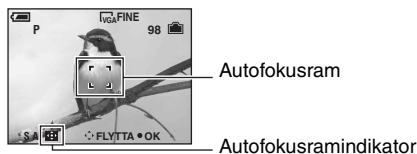

<p>Flerpunktsautofokus ()</p>	<p>Skärpan ställs automatiskt in på ett motiv i valfri del av sökarramen. Det här läget är standardinställningen. När lägesomkopplaren är inställd på  går det bara att använda flerpunktsautofokus.</p> <ul style="list-style-type: none"> • Det här läget är praktiskt när motivet inte befinner sig mitt i bilden.  <p>Autofokusram</p> <p>Autofokusramindikator</p>
<p>Centrumv. AF ()</p>	<p>Skärpan ställs automatiskt in på ett motiv i närheten av mitten på ramen.</p> <ul style="list-style-type: none"> • Genom att använda det här läget tillsammans med AF-låsfuncttionen går det att ta bilden med önskad bildkomposition.  <p>Autofokusram</p> <p>Autofokusramindikator</p>
<p>Flexibel spot-autofokus ()</p>	<p>Används för att ställa in skärpan på ett ytterst litet motiv eller ett smalt område.</p> <p>Med flexibel spot-autofokus går det att ta bilden med önskad bildkomposition.</p> <ul style="list-style-type: none"> • Se nedanstående procedur om hur man ställer in den flexibla spot-autofokusen. • Detta läge är praktiskt när man tar bilder med kameran monterad på stativ och motivet inte befinner sig mitt i bilden. • Om du tar bilder på rörliga motiv så var noga med att hålla kameran stadigt så att inte motivet hamnar utanför inställningsramen.
<p>Manuell skärpeinställning</p>	<p>Skärpan ställs in på ett motiv på ett förinställt avstånd.</p> <ul style="list-style-type: none"> • Se nedanstående procedur om hur man ställer in avståndet. • När man tar bilder på motiv bakom ett nät eller en glasruta är det svårt att ställa in skärpan på rätt sätt i autofokusläget. I sådana fall är det praktiskt att använda läget för manuell skärpeinställning.

- AF är en förkortning av autofokus.
- För att spela in filmer rekommenderar vi läget flerpunktsautofokus eftersom autofokusen då fungerar även om kameran skakar en aning.
- När den digitala zoomen eller autofokuslampan används ställs skärpan in med prioritet på motiv i mitten eller nära mitten av ramen. I det fallet blinkar ,  eller -indikatorn och autofokusramen visas inte.

För att ställa in den flexibla spot-autofokusen









- ① Ställ in lägesomkopplaren på P, S, A, M, , , , , ,  eller .
- ② Tryck uppregade gånger på FOCUS-knappen för att välja  (flexibel spot-autofokus). Färgen på autofokusramen ändras från vitt till gult.









- ③ Flytta autofokusramen till den punkt som du vill ställa in skärpan för med /// på styrknappen, och tryck sedan på . Om du vill flytta autofokusramen igen så tryck en gång till på .

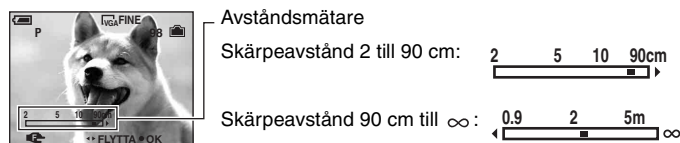

- Medan autofokusramen flyttas ställs autofokusmetoden in på [Monitor] och om man trycker på  återgår kameran till det läge som är inställt på inställningsskärmen.

För att ställa in avståndet för hand



- ① Ställ in lägesomkopplaren på P, S, A, M, , , , , ,  eller .
- ② Tryck uppregade gånger på FOCUS-knappen för att välja . Avståndsmätaren tänds.







- ③ Ställ in önskat avstånd på mätaren med / på styrknappen, och tryck sedan på . Färgen på indikatorn  ändras från gult till vitt. Om du vill göra om inställningen så tryck en gång till på . När punkten [Utv. Skärpa] är inställd på [På] på inställningsskärmen förstoras bilden på skärmen till dubbel storlek för att göra det lättare att ställa in skärpan. Standardinställningen är [På]. Om  blinkar betyder det att skärpan inte går att ställa in ordentligt.

- Om man trycker på  efter att ha ställt in avståndet med  går kameran över till makroläget, och det manuella skärpeinställningsläget stängs av.
- Avståndsställningen för punkten manuell skärpeinställning är bara ungefärlig. Om man riktar objektivet uppåt eller nedåt ökar felet.
- Det möjliga skärpeinställningsavståndet är begränsat beroende på zoomförstoringsgraden och inställningen för punkten [Konverter].

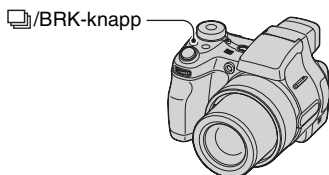
Tagning av flera bilder i följd

Välj ett läge för tagning av flera bilder i följd genom att trycka upprepade gånger på /BRK-knappen. Lägena för tagning av flera bilder i följd går inte att använda när lägesomkopplaren är inställd på  eller .



Burst ()	Kameran tar maximalt antal bilder i en följd (se följande tabell) när man trycker ner avtryckaren och håller den nedtryckt. <ul style="list-style-type: none">• När "Inspelning pågår" släcks går det att ta nästa bild.
Exponeringsgaffling (BRK)	Används för att ta en serie på tre bilder med något olika exponeringsvärden som ställs in automatiskt.  Mot + Rätt Mot - <ul style="list-style-type: none">• Exponeringsgaffling går inte att använda när lägesomkopplaren är inställd på .• När det är svårt att ta bra bilder beroende på motivets ljusstyrka kan man använda den här funktionen och sedan välja bilden med bäst exponering efter tagningen.• Gafflingssteget går att ställa in med hjälp av punkten [Gafflingssteg] (sidan 39).
Multi Burst ()	Kameran tar 16 bildrutor i följd som en enda stillbildsfil när man trycker på avtryckaren. <ul style="list-style-type: none">• Detta är praktiskt t.ex. när man vill kontrollera sin form i olika sorters sport.• Det går att ställa in intervallet mellan Multi Burst-bilderna med hjälp av punkten [Intervall] (sidan 40).

Angående Burst-läget

- Blixten ställs in på  (blixten avstängd).
- När självutlösaren används tar kameran högst fem bilder i följd.
- Det går inte att välja somliga slutartider*.
 - * När punkten [ISO] är inställd på [400]: 1/25 sekund eller långsammare
 - När punkten [ISO] är inställd på något annat än [400]: 1/6 sekund eller långsammare
- När batterierna blir för svaga, eller när internminnet eller "Memory Stick"-minneskortet blir fullt, avbryts Burst-tagningen.
- Det kan hända att det inte går att ta bilder i Burst-läget beroende på vilket scenläge som är inställt (sidan 27).

Maximalt antal bilder som går att ta i en följd





(Enhet: bilder)

Storlek \ Kvalitet	Fin	Standard
5M	9	15
3:2	9	15
3M	13	24
1M	32	59
VGA(E-Mail)	100	100

Angående exponeringsgaffling

- Blixten ställs in på  (blixten avstängd).
- Skärpan och vitbalansen ställs in för den första bilden, och sedan används de inställningarna även för de andra bilderna.
- När exponeringen är inställd för hand (sidan 30) ändras exponeringsvärdet i förhållande till den inställda ljusstyrkan.
- Taggningsintervallet är ungefär 0,8 sekund.
- Om motivet är för ljust eller för mörkt kan det hända att det inte går att fotografera ordentligt med inställt gafflingssteg.
- Det går inte att välja somliga slutartider*.
* När punkten [ISO] är inställd på [400]: 1/25 sekund eller långsammare
När punkten [ISO] är inställd på något annat än [400]: 1/6 sekund eller långsammare
- Det kan hända att det exponeringsgafflingsfunktionen inte går att använda beroende på vilket scenläge som är inställt (sidan 27).

Angående Multi Burst-läget

- Bilder som är tagna i Multi Burst-läget går att spela upp på följande sätt.
 - För att pausa/återuppta uppspelningen: Tryck på  på styrknappen.
 - För att spela upp bilden ruta för ruta: Tryck på  i pausläge. Tryck på  för att fortsätta spela upp bilderna i tur och ordning.
- Följande funktioner går inte att använda i Multi Burst-läget:
 - Smart zoom
 - Blixt
 - Pålägg av datum och klockslag
 - Uppdelning av en bildserie som är tagen i Multi Burst-läget
 - Radering av en enskild bildruta i en bildserie som är tagen i Multi Burst-läget
 - Inställning av bildruteintervallet på något annat läge än [1/30] när lägesomkopplaren är inställd på 
 - Inställning av slutartiden på en längre tid än 1/30 sekund
- När man spelar upp en bildserie som är tagen i Multi Burst-läget på en dator eller på en annan kamera som saknar Multi Burst-funktion, visas alla bilderna som en enda bild indelad i 16 rutor.
- Bildstorleken för bilder som tas i Multi Burst-läget är 1M.
- Det kan hända att det inte går att ta bilder i Multi Burst-läget beroende på vilket scenläge som är inställt (sidan 27).



Hur man använder menypunkterna

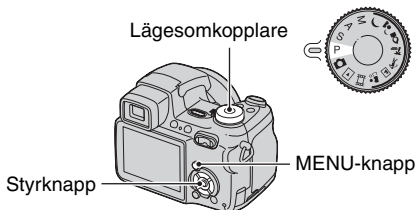
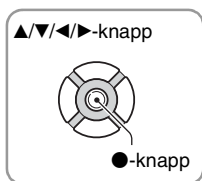

1 Slå på kameran och ställ in lägesomkopplaren.

Vilka menypunkter som visas beror på vad lägesomkopplaren är inställd på.

2 Tryck på MENU för att tända menyn.

3 Välj önskad menypunkt med ◀/▶ på styrknappen.

- Om önskad punkt inte visas så fortsätt att trycka på ◀/▶ tills den punkten visas på skärmen.
- Tryck på ● efter att du valt en punkt när lägesomkopplaren är inställd på .

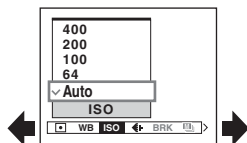

4 Välj inställning med ▲/▼.

Vald inställning zoomas in och ställs in.

5 Tryck på MENU för att släcka menyn igen.

- Om det finns menypunkter som inte får plats på skärmen visas ett ▲/▼-märke i kanten på det ställe där menypunkter brukar visas. Välj det märket med styrknappen för att se de menypunkter som inte visas.
- Det går inte att välja punkter som visas i grått.

Vilka menypunkter som går att ställa in beror på vad lägesomkopplaren är inställd på. Endast punkter som går att ställa in visas på skärmen.

(✓ : går att ställa in)

Lägesomkopplarens position:

	P	S	A	M	Scen		
--	---	---	---	---	------	--	--

Tagningsmenyn (sidan 37)

(Mätmetod)	—	✓	✓	✓	✓	✓	✓	—
WB (Vitbalans)	—	✓	✓	✓	✓	✓	✓	—
ISO	—	✓	✓	✓	✓	✓	—	—
(Bildkvalitet)	—	✓	✓	✓	✓	✓	—	—
BRK (Gafflingssteg)*	✓	✓	✓	✓	✓	✓**	—	—
(Intervall)*	—	✓	✓	✓	✓	✓**	—	—
(Blixtnivå)	—	✓	✓	✓	✓	✓**	—	—
PFX (Bildeffekt)	—	✓	✓	✓	✓	✓	✓	—
(Måttnad)	—	✓	✓	✓	✓	—	—	—
(Kontrast)	—	✓	✓	✓	✓	—	—	—
(Skärpa)	—	✓	✓	✓	✓	—	—	—
(Inst.)	✓	✓	✓	✓	✓	✓	✓	—

Uppspelningsmenyn (sidan 42)

(Mapp)	—	—	—	—	—	—	—	✓
(Skydda)	—	—	—	—	—	—	—	✓
DPOF	—	—	—	—	—	—	—	✓
(Skriv ut)	—	—	—	—	—	—	—	✓
(Diabild)	—	—	—	—	—	—	—	✓
(Ändra storl.)	—	—	—	—	—	—	—	✓
(Rotera)	—	—	—	—	—	—	—	✓
(Dela)	—	—	—	—	—	—	—	✓
(Inst.)	—	—	—	—	—	—	—	✓
Trimma***	—	—	—	—	—	—	—	✓

* Inställningsmöjligheterna beror på läget för /BRK-knappen.

** Vilka inställningar som går att välja beror på scenläget (sidan 27).

*** Går bara att använda under förstorad uppspelning.

Standardinställningarna är markerade med ✓.

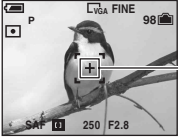

Används för att välja vilken metod som ska användas för att välja vilken del av motivet som ska mätas för att ställa in exponeringen.

<input type="radio"/>	Spot (Spotmätning) <input type="radio"/>	<p>Endast en viss del av motivet mäts.</p> <ul style="list-style-type: none"> Den här funktionen är praktisk när motivet är i motljus eller när det är stark kontrast mellan motivet och bakgrunden. 
	Centrumv. (Centrumvägd mätning) <input checked="" type="radio"/>	<p>Mitten av bilden mäts upp, och exponeringen ställs in i förhållande till ljusstyrkan på motivet där.</p>
<input checked="" type="radio"/>	Multi (Multi-patternmätning)	<p>Bilden delas upp i flera områden som mäts upp var för sig. Därefter ställer kameran in en välbalanserad exponering.</p>

- För närmare detaljer om exponering → sidan 10
- När du använder spotmätning eller centrumvägd mätning rekommenderar vi att du även ställer in autofokusramen på centrumvägd autofokus så att skärpan ställs in på samma motiv som används för mätningen (sidan 31).

WB (Vitbalans)



Används för att justera färgtonerna efter belysningsförhållandena t.ex. när färgerna i bilden ser konstiga ut.

(Snabb-SET)	Används för att lagra den grundinställning för vitt i minnet som sedan används i snabbinställningsläget .
(Snabbinställning)	<p>Används för att lagra grundinställningen för vitt för snabbinställningsläget . Välj först och gör sedan så här.</p> <p>① Rama in kameran mot ett vitt föremål som t.ex. ett pappersark som fyller hela skärmen under samma belysningsförhållanden som ska användas för själva tagningen.</p> <p>② Välj [SET] (snabb-SET) med . Skärmen blir tillfälligt svart och -indikatorn blinkar snabbt. När vitbalansen har ställts in och lagrats i minnet återgår kameran till snabbinställningsläget .</p> <ul style="list-style-type: none"> • Om -indikatorn blinkar långsamt betyder det att vitbalansen inte är inställd eller inte går att ställa in. Använd automatisk vitbalans. • Undvik att skaka eller stöta till kameran medan -indikatorn blinkar snabbt. • När blixten är inställd på (forcerad blix) eller SL (långsam synkronisering) ställs vitbalansen in i förhållande till blixtljuset.
(Blixt)	<p>Används för att ställa in vitbalansen för blixtagning.</p> <ul style="list-style-type: none"> • Den här punkten går inte att välja under inspelning av filmer.
(Glödlampa)	Används för att ställa in vitbalansen på ställen där belysningsförhållandena ändras snabbt, t.ex. på ett party, eller under stark belysning som i en fotoateljé.
(Lysrör)	Används för att ställa in vitbalansen för lysrörsbelysning.
(Molnigt)	Används för att ställa in vitbalansen för en molnig himmel.
(Dagsljus)	Används för att ställa in vitbalansen för utomhustagningar, nattscener, neonljus, fyrverkerier, soluppgångar, eller förhållandena precis före eller efter en solnedgång.
Auto	Används för att ställa in vitbalansen automatiskt.

- För närmare detaljer om [Vitbalans] → sidan 11
- Under flimrande lysrör kan det hända att det inte går att ställa in vitbalansen ordentligt, även om man väljer (lysror).
- Utom i lägena [] och [] ställs vitbalansen automatiskt in på [Auto]-läget när blixten används.

ISO



Används för att ställa in ljuskänsligheten som ett ISO-värde. Ju högre värde, desto högre känslighet.

<input type="checkbox"/>	400	Välj ett högt värde vid tagning på mörka ställen eller vid tagning av motiv som rör sig snabbt, eller välj ett lågt värde för att få bättre bildkvalitet.
<input type="checkbox"/>	200	
<input type="checkbox"/>	100	
<input type="checkbox"/>	64	
<input checked="" type="checkbox"/>	Auto	

- För närmare detaljer om ISO-känslighet → sidan 11
- Observera att störningarna i bilden tenderar att öka när ISO-känsligheten ökar.
- För scenlägena ställs [ISO] in på [Auto].

Bildkvalitet



Används för att ställa in stillbildskvaliteten.

<input checked="" type="checkbox"/>	Fin (FINE)	Används för att ta bilder med hög upplösning (låg kompression).
<input type="checkbox"/>	Standard (STD)	Används för att ta bilder med normal upplösning (hög kompression).

- För närmare detaljer om bildkvaliteten → sidan 12

BRK (Gafflingssteg)



Används för att ställa in gafflingssteget (sidan 33).

<input type="checkbox"/>	±1.0EV	• Den här inställningen går inte att utföra när  /BRK-knappen är inställd på något annat än exponeringsgaffling (sidan 33).
<input checked="" type="checkbox"/>	±0.7EV	
<input type="checkbox"/>	±0.3EV	



Används för att ställa in intervallet mellan bildrutorna i Multi Burst-läget (sidan 33).

<input type="checkbox"/>	1/7.5 (1/7.5")	• Den här inställningen går inte att utföra när /BRK-knappen är inställd på något annat än Multi Burst (sidan 33).
<input type="checkbox"/>	1/15 (1/15")	
<input checked="" type="checkbox"/>	1/30 (1/30")	



Används för att justera mängden blixtljus.

<input type="checkbox"/>	+ (⚡+)	Mot +: Gör blixtljuset starkare.
<input checked="" type="checkbox"/>	Normal	
<input type="checkbox"/>	- (⚡-)	Mot -: Gör blixtljuset svagare.

- För att byta blixtläge → steg 5 i "Läs det här först"



Gör det möjligt att ta bilder med speciella effekter.

<input type="checkbox"/>	Svartvit ()	Används för att ta bilder i svartvitt.
<input type="checkbox"/>	Brunton ()	Används för att ta bilder med en brun ton (som på gamla fotografier).
<input checked="" type="checkbox"/>	Av	Ingen effekt.

- Den här inställningen hålls inte kvar i minnet när kameran stängs av.



Används för att justera bildens mättnad.

<input type="checkbox"/>	+ ()	Mot +: Gör färgerna ljusare.
<input checked="" type="checkbox"/>	Normal	
<input type="checkbox"/>	- ()	Mot -: Gör färgerna mörkare.

(Kontrast)

Används för att justera bildens kontrast.

	+ (☉)	Mot +: Ökar kontrasten.
✓	Normal	
	- (☉)	Mot -: Minskar kontrasten.

(Skärpa)

Används för att ställa in skärpan för bilden.

	+ (□)	Mot +: Gör bilden skarpare.
✓	Normal	
	- (□)	Mot -: Gör bilden mjukare.

(Inst.)

Se sidan 49.

Standardinställningarna är markerade med ✓.



Används för att välja den mapp som innehåller den bild du vill titta på (endast när ett "Memory Stick"-minneskort används).

	OK	Se följande procedur.
✓	Ångra	Används för att ångra ett val.

① Välj önskad mapp med ◀/▶ på styrknappen.

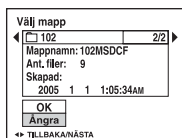

② Välj [OK] med ▲, och tryck sedan på ●.

⚙️ Angående mapper

Kameran lagrar bilder i en bestämd mapp på "Memory Stick"-minneskortet (sidan 57). Det går att byta mapp och att skapa nya mapper.

- För att skapa en ny mapp → [Skapa lagr.mapp] (sidan 57)
- För att byta lagringsmapp för bilderna → [Byt lagr.mapp] (sidan 58)
- När det finns flera mapper på "Memory Stick"-minneskortet och den första eller sista bilden i en mapp visas, tänds följande indikatorer.

◀: Hoppa till föregående mapp.

▶: Hoppa till nästa mapp.

↔: Hoppa till antingen föregående eller nästa mapp.



Används för att skydda bilder från att bli raderade av misstag.

✓	Skydda (🔑)	Se följande procedur.
	Avsl.	Används för att lämna skyddsfunktionen.

För att skydda bilder i enbildsläget

- 1 Tänd den bild som du vill skydda.
- 2 Tryck på MENU för att tända meny.
- 3 Välj [🔑] (Skydda) med ◀/▶ på styrknappen, och tryck sedan på ●. Bilden är nu skyddad och skyddsindikatorn 🔑 tänds för den bilden.



- 4 Om du vill skydda ännu fler bilder så välj önskad bild med ◀/▶, och tryck sedan på ●.

För att skydda bilder i indexläget

- 1 Tryck på [🔍] (index) för att gå över till indexskärmen.
- 2 Tryck på MENU för att tända meny.
- 3 Välj [🔑] (Skydda) med ◀/▶ på styrknappen, och tryck sedan på ●.
- 4 Välj [Välj] med ▲/▼, och tryck sedan på ●.
- 5 Välj den bild som du vill skydda med ▲/▼/◀/▶, och tryck sedan på ●. En grön 🔑-indikator tänds för vald bild.

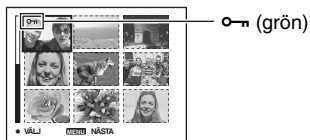

- 6 Upprepa steg 5 för att skydda ytterligare bilder.
 - 7 Tryck på MENU.
 - 8 Välj [OK] med ▶, och tryck sedan på ●. 🔑-indikatorn blir vit. Valda bilder skyddas.
- Om du vill skydda alla bilderna i mappen så välj [Alla i mappen] i steg 4, och tryck på ●. Välj [På] med ▶, och tryck sedan på ●.

För att ta bort skyddet

I enbildsläget

Tryck på ● i steg ③ eller ④ i "För att skydda bilder i enbildsläget".

I indexläget

① Välj den bild som du vill ta bort skyddet för i steg ⑤ i "För att skydda bilder i indexläget".

② Tryck på ● så att -indikatorn blir grå.

③ Upprepa ovanstående manöver för alla bilder som du vill ta bort skyddet för.

④ Tryck på MENU, välj [OK] med ►, och tryck sedan på ●.

För att ta bort skyddet för alla bilder i mappen

Välj [Alla i mappen] i steg ④ i "För att skydda bilder i indexläget", och tryck på ●. Välj [Av] med ►, och tryck sedan på ●.

- Observera att när man formaterar inspelningsmediumet raderas alla data på det, inklusive skyddade bilder, och de bilderna går inte att återställa sedan.
- Det kan ta en liten stund att skydda en bild.



Används för att lägga till en -markering (utskriftsmarkering) för bilder som du vill skriva ut (sidan 81).



Se sidan 77.



Används för att spela upp de inspelade bilderna i tur och ordning (diabildsvisning).

Intervall

<input checked="" type="checkbox"/>	3 s	Används för att ställa in intervallet vid diabildsvisning.
<input type="checkbox"/>	5 s	
<input type="checkbox"/>	10 s	
<input type="checkbox"/>	30 s	
<input type="checkbox"/>	1 min	

Bild

<input checked="" type="checkbox"/>	Mapp	Bilderna i vald mapp spelas upp.
	Alla	Alla bilder på "Memory Stick"-minneskortet spelas upp.

Upprepa

<input checked="" type="checkbox"/>	På	Bilderna visas i en kontinuerlig loop.
	Av	När alla bilder har visats avbryts diabildsvisningen.

	Start	Se följande procedur.
<input checked="" type="checkbox"/>	Ångra	Används för att avbryta diabildsvisningen.

- 1 Välj [Intervall], [Bild] och [Upprepa] med ▲/▼/◀/▶ på styrknappen.
 - 2 Välj [Start] med ▼/▶, och tryck sedan på ●.
- Diabildsvisningen startar.

För att avsluta diabildsvisningen: tryck på ●, välj [Avsl.] med ▶, och tryck sedan på ●.

- Under diabildsvisningen går det att hoppa till föregående/nästa bild med ◀/▶.
- [Intervall]-inställningen är bara ett riktmärke. Hur lång tid det faktiskt tar mellan bilderna kan variera beroende på bildstorleken, mm.

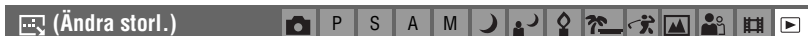

Det går att ändra storleken på en lagrad bild och spara den som en ny fil. Originalbilden finns kvar även efter storleksändringen.

	5M	Dessa storleksangivelser är bara ett riktmärke. → steg 4 i "Läs det här först"
	3M	
	1M	
	VGA	
<input checked="" type="checkbox"/>	Ångra	Används för att avbryta storleksändringen.

- 1 Tänd den bild som du vill ändra storleken på.
 - 2 Tryck på MENU för att tända meny.
 - 3 Välj [☰] (Ändra storl.) med ◀/▶, och tryck sedan på ●.
 - 4 Välj önskad storlek med ▲/▼, och tryck sedan på ●.
- Bilden lagras i den nya storleken som den nyaste filen i lagringsmappen.

- För närmare detaljer om punkten [Bildstorlek] → steg 4 i "Läs det här först"
- Det går inte att ändra storleken på filmer eller Multi Burst-bilder.
- När storleken ändras från en liten storlek till en stor storlek sjunker bildkvaliteten.
- Det går inte att ändra storleken till en aspekt på 3:2.
- När man ändrar storleken på en bild i 3:2-format uppstår det svarta band längst upp och längst ned i bilden som visas.



Används för att rotera en stillbild.

	Används för att rotera en bild. Se följande procedur.
OK	Används för att utföra roteringen. Se följande procedur.
✓ Ångra	Används för att avbryta roteringen.

- ① Tänd den bild som du vill vrida.
- ② Tryck på MENU för att tända menyn.
- ③ Välj [Rotera] med ◀/▶ på styrknappen, och tryck sedan på ●.
- ④ Välj [↻] med ▲, och vrid sedan bilden med ◀/▶.
- ⑤ Välj [OK] med ▲/▼, och tryck sedan på ●.

- Det går inte att vrida skydda bilder, filmer eller Multi Burst-bilder.
- Det kan hända att det inte går att vrida bilder som är tagna med andra kameror.
- När bilder visas på en dator kan det hända att bildvridningsinformationen inte reflekteras beroende på mjukvaran.



Används för att klippa filmer, eller ta bort onödiga delar av filmer. Detta är den funktion vi rekommenderar att du använder när det är dåligt med utrymme i interminnet eller på "Memory Stick"-minneskortet, eller för att bifoga filmer till e-postmeddelanden.

- Observera att originalfilmen raderas och det numret hoppas över. Observera även att det inte går att återställa en fil när den väl har klippts.

OK	Se följande procedur.
✓ Ångra	Används för att avbryta uppdelningen.

Exempel: För att klippa en film som är numrerad 101_0002

I det här avsnittet beskrivs hur man delar upp en film som är numrerad 101_0002 och raderar vissa delar i följande filkonfiguration.

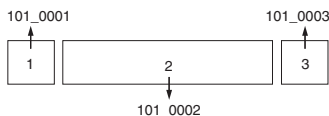
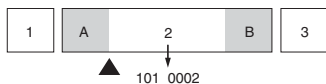
**1 Klipp scen A.**

Dela

101_0002 delas upp i 101_0004 och 101_0005.

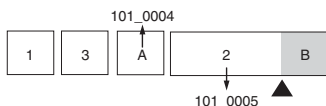
2 Klipp scen B.

Dela

101_0005 delas upp i 101_0006 och 101_0007.

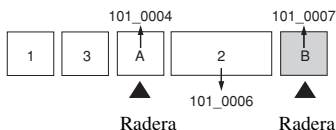
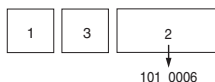
3 Radera scen A och B om de inte behövs längre.**4 Bara önskade scener blir kvar.****Procedur**

- ① Välj den film som ska delas upp.
- ② Tryck på MENU för att tända menyn.
- ③ Välj [Dela] (Dela) med ◀▶ på styrknappen, och tryck sedan på ●.
- ④ Välj [OK] med ▲, och tryck sedan på ●.
Filmen börjar spelas upp.

- ⑤ Tryck på ● vid önskad delningspunkt.

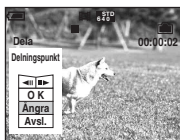

- Om du vill justera delningspunkten så välj [◀|/|▶] (bildrutematning baklänges/framlänges) och justera delningspunkten med hjälp av ◀/▶.
- Om du vill byta klippställe helt så välj [Ångra]. Filmen börjar spelas upp igen.

- ⑥ Välj [OK] med ▲/▼, och tryck sedan på ●.

- ⑦ Välj [OK] med ▲, och tryck sedan på ●.

Filmen klipps på det stället.

- De klippta filmerna får nya nummer och lagras som de nyaste filerna i vald lagringsmapp.
- Följande sorters filmer och bilder går inte att klippa.
 - Stillbilder
 - Filmer som är för korta för att gå att klippa (under ca. två sekunder)
 - Skyddade filmer (sidan 43)



Se sidan 49.



Används för att lagra en förstorad bild (→ steg 6 i "Läs det här först") som en ny fil.

	Trimma	Se följande procedur.
✓	Åter	Används för att avbryta trimningen.

- ① Tryck på MENU under uppspelningszoom för att tända menyn.

- ② Välj [Trimma] med ► på styrknappen, och tryck sedan på ●.

- ③ Välj bildstorlek med ▲/▼, och tryck sedan på ●.

Bilden lagras och sedan visas originalbilden igen.

- Den trimmade bilden lagras som den nyaste filen i vald lagringsmapp, och även originalbilden blir kvar.
- Det kan hända att bildkvaliteten sjunker för trimmade bilder.
- Det går inte att trimma bilder till storleken 3:2.
- Det går inte att trimma bilder som visas med snabbgranskning.



Hur man använder inställningsskärmarna

Hur man använder punkterna på inställningsskärmarna

Det går att ändra standardinställningarna via Inställningsskärmarna.

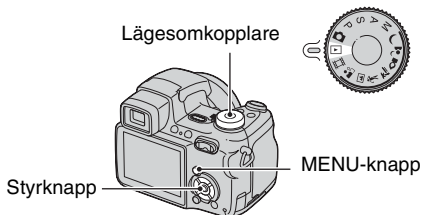
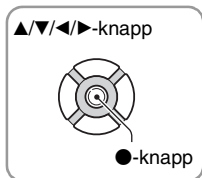

1 Slå på kameran.

2 Tryck på MENU för att tända menyn.

3 Tryck på ▶ på styrknappen för att välja  (Inst.).

4 Tryck på ▲/▼/◀/▶ på styrknappen för att välja den punkt du vill ställa in.

Ramen runt vald punkt blir gul.

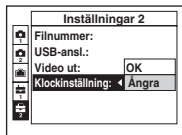

5 Tryck på ● för att mata in inställningen.

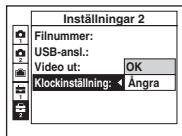

För att släcka skärmen  (Inst.) trycker man på MENU.

För att återgå till menyn från inställningsskärmen trycker man upprepade gånger på ◀ på styrknappen.

För att avbyta inställningarna på skärmen  (Inst.)

Välj [Ångra] om det alternativet visas, och tryck sedan på ● på styrknappen. Om det alternativet inte visas så välj om föregående inställning igen.

- Denna inställning hålls kvar i minnet även när kameran stängs av.

Standardinställningarna är markerade med ✓.

AF-metod

Används för att välja autofokusmetod.

✓	Singel (S AF)	Skärpan ställs automatiskt in när man trycker ner avtryckaren halvvägs och håller den där. Detta läge är praktiskt för att fotografera stillastående motiv.
	Monitor (M AF)	Skärpan ställs in redan innan man trycker ner avtryckaren halvvägs. I detta läge går skärpeinställningen snabbare. <ul style="list-style-type: none"> • Det kan hända att batteriförbrukningen ökar jämfört med [Singel]-läget.
	Kontinuer (C AF)	Skärpan ställs in hela tiden så att den redan är inställd innan man trycker in avtryckaren halvvägs, och sedan fortsätter skärpan att justeras även efter det att AF-låsningen är klar. Det här läget gör det lättare att ta bilder på rörliga motiv med bibehållen skärpa. <ul style="list-style-type: none"> • Det kan hända att skärpeinställningen inte hinner hänga med för motiv som rör sig alltför fort. • Autofokuseramen är den för centrumvägd autofokus (sidan 31). • I följande fall ändras inte skärpan efter det att den låsts, och "C AF"-indikatorn blinkar. Kameran går över till [Monitor]-läget. <ul style="list-style-type: none"> – Vid tagning på mörka ställen – Vid tagning med en lång slutartid • Det hörs inget låsljud när skärpan är inställd. • När avtryckaren trycks ner helt i självutlösarläget låses skärpan. • Det kan hända att batteriförbrukningen ökar jämfört med övriga autofokuslägen.

Digital zoom

Används för att välja digitalt zoomläge. Kameran förstorar bilden med hjälp av optisk zoom (upp till 12×). När zoomförstoringsgraden överskrider 12× använder kameran antingen smart zoom eller digital precisionszoom.

✓	Smart (Smart zoom) (SQx)	Bilden förstoras digitalt, praktiskt taget utan förvrängning. Detta läge går inte att välja när bildstorleken är inställd på [5M] eller [3:2]. <ul style="list-style-type: none"> • Den maximala zoomförstoringsgraden för smart zoom visas i följande tabell.
	Precision (Precisionsdigitalzoom) (PQx)	Alla bildstorleker förstoras upp till maximalt 24×, men bildkvaliteten sjunker.
	Av (x)	Den digitala zoomen används ej.

Bildstorlek och maximal zoomförstoringsgrad när smart zoom används

Storlek	Maximal zoomförstoringsgrad
5M	—
3M	Ca. 15x
1M	Ca. 24x
VGA(E-Mail)	Ca. 48x

- När man trycker på zoomknappen visas zoomförstoringsgradsindikatorn på följande sätt.

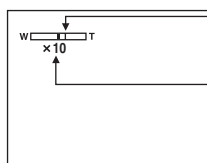

W-sidan om den här linjen är det optiska zoomområdet, och T-sidan det digitala zoomområdet.

Zoomskaleindikator

- Det optiska zoomområdet ingår i den maximala zoomförstoringsgraden för smart zoom/precisionszoom.
- Autofokuseramen visas inte när den digitala zoomen används. -, - eller -indikatorn blinkar, och skärpan ställs automatiskt in med företräde för motiv i närheten av mitten av ramen.
- När den smarta zoomen används kan det hända att bilden på skärmen ser grovkornig ut. Detta fenomen har dock ingen inverkan på själva bilden som lagras.

Datum/Klocka

Används för att välja om datum eller klockslag ska läggas på i bilden. Gör denna inställning före tagningen.

- Datumet och klockan visas inte under tagning. Då visas i stället indikatorn . Datumet och klockslaget visas i rött i det nedre högra hörnet på skärmen endast under uppspelning.

<input type="checkbox"/>	Datum&Klocka	Används för att lägga på datum, timmar och minuter.
<input type="checkbox"/>	Datum	Används för att lägga på årtal, månad och dag. <ul style="list-style-type: none"> Datumet läggs på i vald ordning. (→ steg 2 "Ställ klockan" i "Läs det här först")
<input checked="" type="checkbox"/>	Av	Datumet och klockan läggs inte på.

- Det går inte att lägga på datum och klockslag för filmer eller bilder som är tagna i Multi Burst-läget.
- Det pålagda datumet och klockslaget går inte att ta bort sedan.

Rödögereduc.



Används för att minska risken för röda ögon i bilden vid blixtagning. Gör denna inställning före tagningen.

	På (👁)	Minskar risken för röda ögon. • Blixten utlöses två eller flera gånger innan själva tagningen.
✓	Av	Rödögereduceringen avstängd.

- Det tar ungefär en sekund innan slutaren utlöses, så håll kameran stadigt för att undvika att bilden blir suddig på grund av att kameran skakar. Se även till att inte motivet rör sig.
- Det kan hända att rödögereduceringen inte ger önskad effekt beroende på individuella skillnader, avståndet till motivet, att motivet inte ser förblinten, eller andra faktorer.

AF-lampa

Autofokuslampan är en fyllnadsbelysning som gör det lättare att ställa in skärpan på ett motiv när det är mörkt runtomkring.

Autofokuslampan utstrålar rött ljus som gör det lättare för kameran att ställa in skärpan från det att man trycker ner avtryckaren halvvägs ända tills skärpan är inställd. Under tiden visas **ON**-indikatorn.

✓	Auto	Autofokuslampan används.
	Av	Autofokuslampan används inte.

- Om inte tillräckligt mycket ljus från autofokuslampan når fram till motivet eller om motivet saknar kontrast, går det inte att ställa in skärpan. (Vi rekommenderar ett avstånd på upp till ca. 2,9 m (zoom: W)/ 2,6 m (zoom: T).)
- Skärpan ställs in så länge ljus från autofokuslampan träffar motivet, även om ljuset inte lyser precis mitt på motivet.
- AF-lampan fungerar inte i läget för manuell skärpeinställning (sidan 32).
- Autofokusramen visas inte. **[]**-, **[]**- eller **[]**-indikatorn blinkar, och skärpan ställs automatiskt in med företräde för motiv i närheten av mitten av ramen.
- Autofokuslampan fungerar inte när **[]** (skymningsläget) eller **[]** (landscapsläget) är inställt bland scenlägena, eller när punkten [Konverter] inte är inställd på [Av].
- Autofokuslampan utstrålar väldigt skarpt ljus. Det är visserligen inte farligt, men vi avråder ändå från att titta rakt in i autofokuslampan på nära håll.
- När adapterringen eller en konverterlins är påsatt på kameran blockeras ljuset från autofokuslampan.

Autom. granskn.

Används för att se den inspelade bilden i ca. två sekunder direkt efter tagningen av en stillbild.

✓	På	Automatisk granskning används.
	Av	Automatisk granskning används inte.

- Det går inte att ta nästa bild medan granskningsbilden visas. Om man trycker ner avtryckaren halvvägs i det läget släcks den tagna bilden på skärmen och det går att ta nästa bild med en gång.

Standardinställningarna är markerade med ✓.

Utv. Skärpa

Används för att förstora området mitt på skärmen till dubbel storlek i läget för manuell skärpeinställning.

✓	På	Bilden förstoras på skärmen.
	Av	Bilden förstoras inte.

Förstorad



Används för att tillfälligt förstora inställningsindikatorn när man trycker på ⚡ (forcerad blix), ⏻ (självutlösaren), eller 📷 (makro).

✓	På	Indikatorerna förstoras.
	Av	Indikatorerna förstoras inte.

STEADY SHOT

Används för att välja bildstabiliseringsläge.

✓	Tagning	Bildstabiliseringsfunktionen aktiveras när avtryckaren trycks ner halvvägs.
	Kont.	Bildstabiliseringsfunktionen är alltid aktiv. Det går att stabilisera bilden även när man zoomar in ett avlågset motiv. <ul style="list-style-type: none"> • Batteriförbrukningen ökar jämfört med [Tagning]-läget.

- Vid filminspelning aktiveras läget [Kont.] även om [Tagning] är inställt här.
- Det går att stänga av bildstabiliseringsfunktionen med hjälp av bildstabiliseringsknappen  när lägesomkopplaren är inställd på något annat än . (→ steg 5 i "Läs det här först")
- Det kan hända att bildstabiliseringsfunktionen inte fungerar ordentligt i följande fall.
 - Om kameran skakar alltför mycket
 - När en lång slutartid är inställd, t.ex. vid tagning av nattscener

Konverter

Ställ in den här punkten för att skärpan ska bli rätt inställd när en konverterlins är påsatt. Sätt först på den medföljande adapterringen innan du sätter på konverterlinsen.

	Närbild (D _C)	Använd detta läge när en makrolins är påsatt.
	Tele (D _T)	Använd detta läge när en telekonverter är påsatt.
	Vidvinkel (D _W)	Använd detta läge när en vidvinkelkonverter är påsatt.
✓	Av	Använd detta läge när ingen konverter är påsatt.

- När den inbyggda blixten eller autofokuslampan används kan det hända att konverterlinsen blockerar ljuset så att objektivet kastar skuggor i bilden.
- Det möjliga zoomområdet är begränsat.
- Det möjliga skärpeinställningsområdet är begränsat.
- Se bruksanvisningen till konverterlinsen för närmare detaljer.

Den här punkten visas inte när ett "Memory Stick"-minneskort är isatt i kameran.
Standardinställningarna är markerade med ✓.

Format

Används för att formatera internminnet.

- Observera att när man formaterar internminnet raderas alla data i det för gott, även inklusive skyddade bilder.

	OK	Se följande procedur.
✓	Ångra	Används för att avbryta formateringen.

- ① Välj [OK] med ▲ på styrknappen, och tryck sedan på ●.
Meddelandet "Alla data i internminne kommer att raderas Klar?" tänds.
- ② Välj [OK] med ▲, och tryck sedan på ●.
Formateringen är klar.

Den här punkten visas bara när ett "Memory Stick"-minneskort är isatt i kameran. Standardinställningarna är markerade med ✓.

Format

Används för att formatera "Memory Stick"-minneskortet. "Memory Stick"-minneskort som säljs i handeln är redan formaterade och går att använda med en gång.

- Observera att alla data på "Memory Stick"-minneskortet raderas vid formatering, inklusive skyddade bilder.

	OK	Se följande procedur.
✓	Ångra	Används för att avbryta formateringen.

- ① Välj [OK] med ▲ på styrknappen, och tryck sedan på ●.
Meddelandet "Alla data på Memory Stick kommer att raderas Klar?" tänds.
- ② Välj [OK] med ▲, och tryck sedan på ●.
Formateringen är klar.

Skapa lagr.mapp

Används för att skapa en mapp på ett "Memory Stick"-minneskort för att lagra bilder.

	OK	Se följande procedur.
✓	Ångra	Används för att avbryta skapandet av en mapp.

- ① Välj [OK] med ▲ på styrknappen, och tryck sedan på ●.
Skärmen för att skapa mappar tänds.

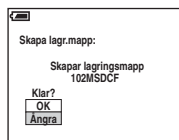

- ② Välj [OK] med ▲, och tryck sedan på ●.
En ny mapp skapas vars nummer blir ett steg högre än det tidigare högsta numret, och den nya mappen blir till lagringsmapp.

- För närmare detaljer om mappar, se sidan 42.
- Om du inte skapar någon ny mapp väljs mappen "101MSDCF" som lagringsmapp.
- Det går att skapa mappar med nummer upp till "999MSDCF".
- Bilderna lagras i den nyskapade mappen ända tills man skapar eller väljer en ny mapp.
- Det går inte att radera en mapp med den här kameran. Använd en dator e.d. om du vill radera en mapp.
- Det går att lagra upp till 4 000 bilder per mapp. När mappen blir full skapas automatiskt en ny mapp.
- För närmare information, se "Lagringsdestinationer och filnamn för bildfiler" (sidan 70).

Byt lagr.mapp

Används för att byta lagringsmapp.

	OK	Se följande procedur.
✓	Ångra	Används för att avbryta ändringen av lagringsmapp.

- Välj [OK] med ▲ på styrknappen, och tryck sedan på ●. Skärmen för att välja mappar tänds.

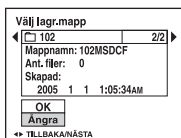

- Välj önskad mapp med ◀/▶, och [OK] med ▲, och tryck sedan på ●.

- Det går inte att välja mappen "100MSDCF" som lagringsmapp.
- Det går inte att flytta inspelade bilder till en annan mapp.

Kopiera

Används för att kopiera alla bilder i internummet till ett "Memory Stick"-minneskort.

	OK	Se följande procedur.
✓	Ångra	Används för att avbryta kopieringen.

- Sätt i ett "Memory Stick"-minneskort med en kapacitet på minst 32 MB.
- Välj [OK] med ▲ på styrknappen, och tryck sedan på ●. Meddelandet "Alla data i internummet kommer att kopieras Klar?" tänds.
- Välj [OK] med ▲, och tryck sedan på ●. Kopieringen startar.

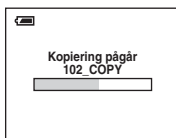

- Använd fullt uppladdade nickel-metallhydridbatterier eller en nätdapter (medföljer ej). Om du försöker kopiera bildfiler med alltför svaga batterier finns det risk att batterierna tar slut, vilket kan leda till att kopieringen misslyckas eller rentav att bilddata blir förstörda.
- Det går inte att kopiera bara vissa bilder.
- Originalbilderna i internummet blir kvar även efter kopieringen. Om du vill radera innehållet i internummet, så ta ut "Memory Stick"-minneskortet efter kopieringen och utför kommandot [Format] som beskrivs under Internminnesverktyg (sidan 56).
- Det går inte att välja en mapp som kopierats till ett "Memory Stick"-minneskort.
- Eventuella -markeringar (utskriftsmarkeringar) kopieras inte när data kopieras.

Standardinställningarna är markerade med ✓.

LCD-bakgr. bel.

Används för att ställa in ljusstyrkan för LCD-skärmens bakgrundsbelysning när kameran drivs med batterier.

	Ljus	Skärmen blir ljusare.
✓	Normal	

- När [Ljus] är inställt ökar batteriförbrukningen.

Sökarbakbel.

Används för att ställa in ljusstyrkan för sökarens bakgrundsbelysning.

	Ljus	Skärmen blir ljusare.
✓	Normal	

- När [Ljus] är inställt ökar batteriförbrukningen.

Pip

Används för att välja vilka ljud som ska höras när man använder kameran.

	Slutare	Används för att slå på slutarklicken när man trycker ner avtryckaren.
✓	På	Används för att slå på pipljuden/slutarklicken när man trycker på styrknappen/ trycker ner avtryckaren.
	Av	Används för att stänga av pipljuden/slutarklicken helt.

Språk

Används för att välja språk för menypunkter, varningar och meddelanden på skärmen.

Initialisera

Används för att återställa alla inställningar till standardinställningarna.

	OK	Se följande procedur.
✓	Ångra	Avbryter återställningen.

- ① Välj [OK] med ▲ på styrknappen, och tryck sedan på ●.
Meddelandet "Initialisera alla inst. Klar?" tänds.
 - ② Välj [OK] med ▲, och tryck sedan på ●.
Inställningarna återställs till standardinställningarna.
- Se till att strömtillförseln inte avbryts under återställningen.

Standardinställningarna är markerade med ✓.

Filnummer

Används för att ställa in hur bildfilerna ska numreras.

✓	Serie	Filerna numreras i tur och ordning även om man byter lagringsmapp eller "Memory Stick"-minneskort. (Om det nya "Memory Stick"-minneskortet redan innehåller en fil med ett högre nummer än det senaste numret, får den nya filen ett nummer ett steg högre än det högsta numret.)
	Återställn.	Numreringen börjar om från 0001 varje gång man byter mapp. (Om lagringsmappen redan innehåller filer får den nya filen ett filnummer ett steg högre än det högsta filnumret.)

USB-ansl.

Används för att välja USB-läge när kameran ansluts till en dator eller en PictBridge-kompatibel skrivare med hjälp av USB-kabeln.

	PictBridge	Används för att ansluta kameran till en PictBridge-kompatibel skrivare (sidan 77).
	PTP	När [PTP] (Picture Transfer Protocol) är inställt och kameran ansluts till en dator, kopieras bilderna i den lagringsmapp som är vald på kameran till datorn. (Kompatibelt med Windows XP och Mac OS X.)
✓	Normal	Används för att ansluta kameran till en dator (sidan 66).

Video ut

Används för att ställa in videoutsignalen i förhållande till ansluten utrustning.

	NTSC	Används för att ställa in videoutsignalen på NTSC-format (för t.ex. USA, Japan).
	PAL	Används för att ställa in videoutsignalen på PAL-format (för t.ex. Europa).

Klockinställning

Används för att ställa in datumet och klockan.

	OK	Välj [OK] med ▲ på styrknappen, och tryck sedan på ●. Utför sedan proceduren som beskrivs i avsnittet "Ställ klockan" (→ <i>steg 2 i "Läs det här först"</i>).
✓	Ångra	Används för att avbryta klockinställningen.



Hur man använder kameran tillsammans med en Windows-dator

För närmare detaljer om hur man använder kameran tillsammans med en Macintosh-dator, se "Hur man använder kameran tillsammans med en Macintosh-dator" (sidan 74).



Kopiera bilder till datorn (sidan 65)



Titta på bilder på datorn

Förberedelser

Installera USB-drivrutinen.

- Om man använder Windows XP behöver inte USB-drivrutinen installeras.

Titta på bilder med hjälp av "PicturePackage" (sidan 72)



Titta på bilder som sparats på datorn

Installera "PicturePackage" (sidan 72).



Lagra bilder på CD-R-skivor



Skapa musikvideor/bildspel



Skriv ut bilder

Skapa en video-CD med hjälp av "ImageMixer" (sidan 72)



Skapa en video-CD-skiva

"ImageMixer VCD2" installeras automatiskt när man installerar "PicturePackage".

Rekommenderad datormiljö

Vi rekommenderar följande miljö för den dator som kameran ska anslutas till.

Rekommenderad miljö för att kopiera bilder

Operativsystem (förinstallerat): Microsoft Windows 98, Windows 98SE, Windows 2000 Professional, Windows Millennium Edition, Windows XP Home Edition, eller Windows XP Professional

- Vi kan inte fungera att allt fungerar i en miljö där operativsystemet upgraderats till något av ovanstående operativsystem eller i multi-boot-miljöer.

CPU: MMX Pentium 200 MHz eller snabbare

USB-uttag: Ingår som standard

Bildskärm: minst 800 × 600 bildpunkter, åtminstone High Color (16 bitars färg, 65 000 färger)

Rekommenderad miljö för att använda "PicturePackage"/"ImageMixer VCD2"

Mjukvara: Macromedia Flash Player 6.0 eller senare version, Windows Media Player 7.0 eller senare version, DirectX 9.0b eller senare version

Ljudkort: 16 bitars stereoljudkort med högtalare

Minne: Minst 64 MB (minst 128 MB rekommenderas.)

Hårddisk: Ca. 500 MB ledigt utrymme för installationen

Bildskärm: Videokort (kompatibelt med Direct Draw-drivrutiner) med 4 MB videominne

- För att automatiskt kunna skapa musikvideor/ bildspel (sidan 72) krävs en Pentium III 500 MHz eller snabbare CPU.
- För att använda "ImageMixer VCD2" krävs en Pentium III 800 MHz eller snabbare CPU.
- Denna mjukvara är kompatibel med DirectX-teknik. "DirectX" måste vara installerat för att mjukvaran ska gå att använda.

- För att det ska gå att skriva på CD-R-skivor krävs separat mjukvara för att styra inspelningsapparaten.

Att observera när kameran ansluts till en dator

- Vi kan inte garantera att programmet fungerar för alla de rekommenderade datormiljöer som nämns ovan.
- Om man ansluter två eller flera USB-enheter till en dator samtidigt, kan det hända att vissa apparater, inklusive den här kameran, inte fungerar ordentligt, beroende på vilka sorters USB-enheter som används.
- Vi garanterar inte att förbindelsen fungerar om den sker via ett USB-nav.
- Om kameran ansluts via ett USB-gränssnitt som är kompatibelt med Hi-Speed USB (USB 2.0) går det att överföra filer på hög hastighet eftersom även den här kameran är kompatibel med Hi-Speed USB (USB 2.0).
- Det finns två olika sätt att ansluta kameran till en dator via USB: [Normal] (standardinställningen) och [PTP]. I detta avsnitt beskrivs [Normal]-läget som exempel. För närmare detaljer om [PTP], se sidan 61.
- När datorn fortsätter från viloläget eller sleep-läget kan det hända att kommunikationen mellan kameran och datorn inte återupptas samtidigt.

Kopiering av bilder till datorn

I det här avsnittet beskrivs hur man gör med en Windows-dator som exempel. Det går att kopiera bilder från kameran till datorn på följande sätt.

För en dator med "Memory Stick"-fack

Ta ut "Memory Stick"-minneskortet ur kameran och sätt i det i "Memory Stick"-facket på datorn, och kopiera sedan bilderna.

För en dator utan "Memory Stick"-fack

Utför steg 1 till 5 på sidorna 65 till 69 för att kopiera bilder.

- I exemplen visas skärmarna när man kopierar bilder från ett "Memory Stick"-minneskort till en dator.

Steg 1: Installation av USB-drivrutinen

98 98SE 2000 Me

- En drivrutin är ett program som gör det möjligt för utrustning som är ansluten till datorn att fungera ordentligt.
- Om du använder Windows XP så börja från Steg 2.
- Om "PicturePackage" redan är installerat kan du hoppa över Steg 1.



OBSERVERA: Anslut inte kameran till datorn i det här läget.

1 Avsluta alla program som är igång på datorn.

- I Windows 2000 måste du logga på som administratör (auktoriserad administratör).

2 Sätt i CD-ROM-skivan i datorn och klicka sedan på [USB Driver] när installationsmenyskärmen tänds.

Skärmen "InstallShield Wizard" (InstallShield installationsguide) tänds.

- Om installationsmenyskärmen inte tänds så dubbelklicka på  (My Computer) →  (PICTUREPACKAGE).

3 Klicka på [Next].



Installationen av USB-drivrutinen startar. När installationen är klar meddelas det på skärmen.

4 Klicka på radioknappen vid [Yes, I want to restart my computer now] (Ja, jag vill starta om datorn nu) för att välja det alternativet, och klicka sedan på [Finish].

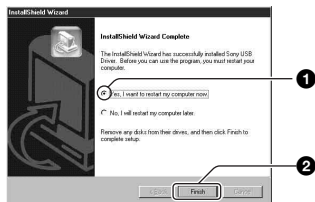

Datorn startar om. Nu går det att ansluta kameran via USB.

Ta ut CD-ROM-skivan när installationen är klar.

Steg 2: Förberedelser på kameran och datorn

1 Sätt i ett "Memory Stick"-minneskort med inspelade bilder i kameran.

- Vid kopiering av bilder från internminnet behövs inte detta steg.

2 Sätt i tillräckligt uppladdade nickel-metallhydridbatterier i kameran, eller anslut kameran till ett vägguttag med hjälp av en nätadapter (medföljer ej).

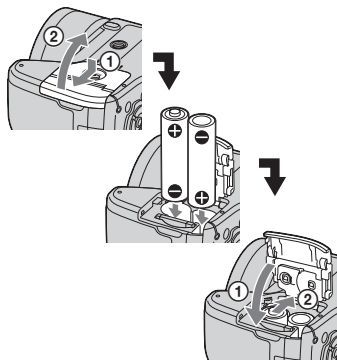

- När man kopierar bilder till datorn med hjälp av batterier finns det risk att kopieringen misslyckas eller att data blir förstörda om batterierna skulle ta slut mitt i.

3 Ställ in lägesomkopplaren på , och slå sedan på kameran och datorn.

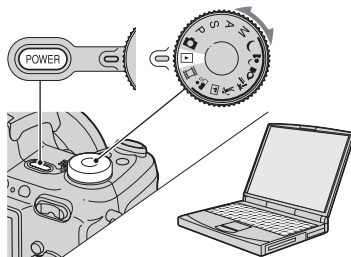

Steg 3: Anslutning av kameran till datorn

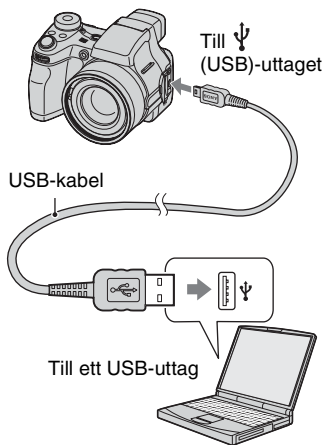

- I Windows XP tänds AutoPlay-guiden på skrivbordet.

"USB-läge Normal" tänds på skärmen på kameran.

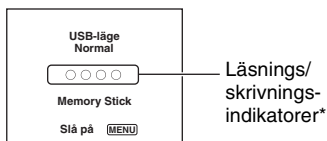

Första gången man ansluter kameran via USB kör datorn automatiskt ett program för att upptäcka kameran. Vänta en liten stund.

- * Medan kommunikationen pågår lyser läsnings/skrivningsindikatorerna rött. Vänta med att använda datorn tills indikatorerna blivit vita.
- Om "USB-läge Normal" inte visas så ställ in punkten [USB-ansl.] på [Normal] (sidan 61).

Steg 4-A: Kopiering av bilder till datorn

XP

- För Windows 98/98SE/2000/Me följer man proceduren som beskrivs i avsnittet "Steg 4-B: Kopiering av bilder till datorn" på sidan 68.

I det här avsnittet beskrivs hur man kopierar bilder till mappen "My Documents" som exempel.

- 1 Anslut först kameran via USB på det sätt som beskrivs i Steg 3 och klicka sedan på [Copy pictures to a folder on my computer using Microsoft Scanner and Camera Wizard] (Kopiera bilder till en mapp på datorn med hjälp av Microsofts skanner- och kameraguide) → [OK] när guideskärmen automatiskt tänds på skrivbordet.**

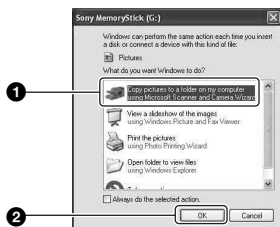

Skärmen "Scanner and Camera Wizard" (Skanner- och kameraguide) tänds.

- 2 Klicka på [Next].**

Bilderna som finns lagrade på "Memory Stick"-minneskortet i kameran visas.

- Om det inte sitter i något "Memory Stick"-minneskort visas bilderna i internminnet.

- 3 Ta bort boken ur kryssrutan för de bilder som du inte vill kopiera, och klicka sedan på [Next].**

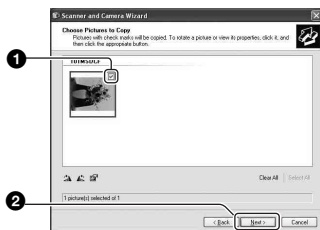

Skärmen "Picture Name and Destination" (Bildnamn och kopieringsdestination) tänds.

- 4 Välj namn och destination för bilderna, och klicka sedan på [Next].**

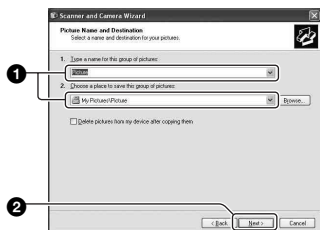

Bildkopieringen startar. När kopieringen är färdig tänds skärmen "Other Options" (Andra möjligheter).

- I exemplet i detta avsnitt beskrivs hur man kopierar bilderna till mappen "My Documents".

5 Klicka på radioknappen vid [Nothing. I'm finished working with these pictures] (Ingenting. Jag är klar med de här bilderna) för att välja det alternativet, och klicka sedan på [Next].

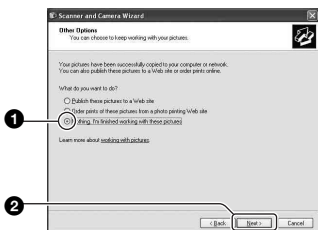

Skärmen "Completing the Scanner and Camera Wizard" (Avslutning av skanner- och kameraguiden) tänds.

6 Klicka på [Finish].

Guideskärmen stängs.

- Om du vill fortsätta att kopiera ytterligare bilder så koppla loss USB-kabeln (sidan 70) och sätt i den igen. Gör sedan om proceduren i avsnittet "Steg 3: Anslutning av kameran till datorn" på sidan 66.

Steg 4-B: Kopiering av bilder till datorn

98 98SE 2000 Me

- För Windows XP följer man proceduren som beskrivs i "Steg 4-A: Kopiering av bilder till datorn" på sidan 67.

I exemplet i detta avsnitt beskrivs hur man kopierar bilderna till mappen "My Documents".

1 Dubbelklicka på [My Computer] → [Removable Disk] → [DCIM].

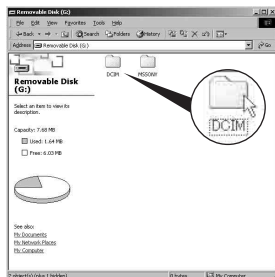

- Om ikonen för en "Removable Disk" inte visas så se sidan 91.

2 Dubbelklicka på mappen där de bildfiler som du vill kopiera finns lagrade. Högerklicka sedan på en bildfil för att tända menyn och klicka på [Copy].

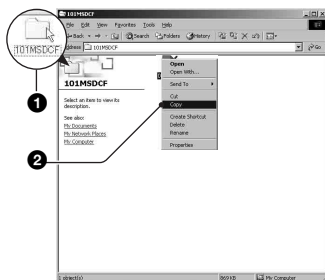

- Se sidan 70 angående lagringsdestinationerna för bildfiler.

3 Dubbelklicka på mappen [My Documents]. Högerklicka sedan i ”My Documents”-fönstret för att tända menyn och klicka på [Paste].

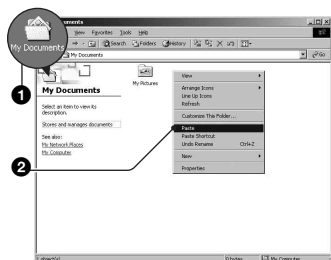

Bildfilerna kopieras till mappen ”My Documents”.

- Om det redan finns en bild med samma filnamn i destinationsmappen tänds ett meddelande för bekräftelse av överskrivningen. När man skriver över den gamla bilden med en ny raderas originalfilen. Om du vill kopiera den nya bildfilen till datorn utan att skriva över den gamla filen, så ändra filnamnet och kopiera sedan bildfilen. Observera dock att om man ändrar filnamnet kan det hända att det inte går att spela upp den bilden på kameran längre (sidan 71).

Steg 5: Titta på bilder på datorn

I detta avsnitt beskrivs hur man gör för att titta på bilder som kopierats till mappen ”My Documents”.

1 Klicka på [Start] → [My Documents].



Innehållet i mappen ”My Documents” visas.

- Om du inte använder Windows XP, så dubbelklicka på [My Documents] på skrivbordet.

2 Dubbelklicka på önskad bildfil.

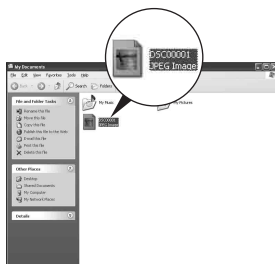

Bilden visas.

För att avsluta USB-anslutningen

Utför följande procedur innan du:

- Kopplar loss USB-kabeln
- Tar ut ”Memory Stick”-minneskortet
- Sätter in ett ”Memory Stick”-minneskort efter att ha kopierat bilder från interminnet
- Stänger av kameran

■ För Windows 2000/Me/XP

- 1 Dubbelklicka på  i aktivitetsfältet.



Dubbelklicka här

- 2 Klicka på  (Sony DSC) → [Stop].
- 3 Kontrollera enheten i bekräftelsefönstret, och klicka sedan på [OK].
- 4 Klicka på [OK].
 - Steg 4 behöver inte utföras för Windows XP.
- 5 Koppla loss USB-kabeln, ta ut "Memory Stick"-minneskortet, eller stäng av kameran. Om du vill kopiera bilder från ett "Memory Stick"-minneskort efter att ha kopierat bilder från internminnet till datorn, så sätt i "Memory Stick"-minneskortet.

■ För Windows 98/98SE

- 1 Kontrollera att läsnings/skrivningsindikatorerna (sidan 66) är vita.
- 2 Koppla loss USB-kabeln, ta ut "Memory Stick"-minneskortet, eller stäng av kameran. Om du vill kopiera bilder från ett "Memory Stick"-minneskort efter att ha kopierat bilder från internminnet till datorn, så sätt i "Memory Stick"-minneskortet.

Lagringsdestinationer och filmer för bildfiler

Bildfilerna som spelas in på kameran är grupperade i mappar på "Memory Stick"-minneskortet.

Exempel: för att se mapparna i Windows XP

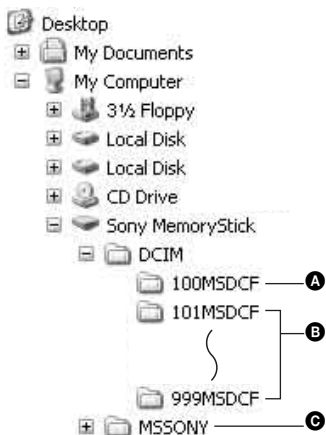

- A Mapp med bilddata som spelas in på en kamera utan funktion för att skapa mappar
- B Mapp med bilddata som spelas in med den här kameran
Om du inte skapat några ytterligare mappar finns bara mappen "101MSDCF". I internminnet finns bara mappen "101_SONY".
- C Mapp med filmdata osv. som spelas in på en kamera utan funktion för att skapa mappar
 - Det går inte att lagra några bilder i mapparna "100MSDCF" eller "MSSONY". Bilderna i de mapparna går bara att titta på.
 - För närmare information om mappar, se sidan 42, 57.
 - Bildfilernas namn ser ut på följande sätt.
□□□□ står för ett nummer mellan 0001 och 9999. Sifferdelen för namnet på en filmfil som är inspelad i filmläget och motsvarande indexbildfil är densamma.
 - Stillbildsfiler: DSC0□□□□.JPG
 - Filmfiler: MOV0□□□□.MPG
 - Indexbildfiler som lagras vid filminspelning: MOV0□□□□.THM

Visning av bildfiler som är lagrade på en dator på kameran (med hjälp av ett "Memory Stick"-minneskort)

I det här avsnittet beskrivs hur man gör med en Windows-dator som exempel.

Om en bildfil som kopierats till en dator inte längre finns kvar på "Memory Stick"-minneskortet, går det ändå att se den bilden igen på kameran genom att kopiera tillbaka bildfilen från datorn till ett "Memory Stick"-minneskort.

- Steg 1 kan hoppas över om filnamnet som ställdes in av kameran inte har ändrats.
- Det kan hända att det inte går att spela upp vissa bilder beroende på bildstorleken.
- Vi kan inte garantera att det går att spela upp bilder på kameran om bildfilen har bearbetats på en dator eller om bilden är tagen med en annan kameramodell.
- Om det inte finns någon mapp så skapa först en mapp med kameran (sidan 57) och kopiera sedan bildfilen.

1 Högerklicka på bildfilen, och klicka sedan på [Rename]. Ändra filnamnet till "DSC0□□□□".

Mata in ett nummer mellan 0001 och 9999 i stället för □□□□.



- Om det tänds ett meddelande för bekräftelse av överskrivning så mata in ett annat nummer i steg 1.
- Det kan hända att det visas ett filtillägg beroende på hur datorn är inställd. Filtilägget för stillbilder är JPG, och filtilägget för filmer är MPG. Ändra inte filtilägget.

2 Kopiera bildfilen till "Memory Stick"-mappen i följande ordning.

- ① Högerklicka på bildfilen, och klicka sedan på [Copy].
- ② Dubbelklicka på [Removable Disk] eller [Sony MemoryStick] i [My Computer].
- ③ Högerklicka på mappen [□□□MSDCF] inuti mappen [DCIM], och klicka sedan på [Paste].
 - □□□ står för ett nummer mellan 100 och 999.

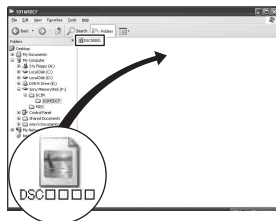

Hur man använder den medföljande mjukvaran

I det här avsnittet beskrivs hur man gör med en Windows-dator som exempel.

Översikt över den medföljande mjukvaran

Den medföljande CD-ROM-skivan innehåller två program: "PicturePackage" och "ImageMixer".

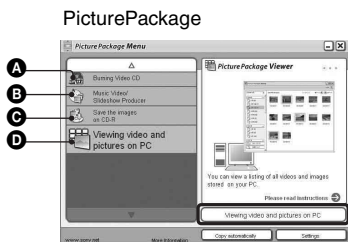

Vad det går att göra med programmet:

- A** Burning Video CD (Bränna video-CD-skivor)
Skärmen "ImageMixer VCD2" tänds.
- B** Music Video/Slideshow Producer (Skapa musikvideor/bildspel)
- C** Save the images on CD-R (Lagra bilder på CD-R-skivor)
- D** Viewing video and pictures on PC (Titta på filmer och bilder på datorn)

Hur man startar funktionerna:

Klicka på en av knapparna **A-D**, och därefter på knappen längst ner till höger på skärmen.

Installation av mjukvaran



Gör så här för att installera programmen "PicturePackage" och "ImageMixer VCD2".

- Om USB-drivrutinen inte är installerad ännu (sidan 65) så vänta med att ansluta kameran till datorn tills du har installerat "PicturePackage"-mjukvaran (gäller ej Windows XP).

- I Windows 2000/XP måste du logga in som administratör.
- När "PicturePackage" installeras, installeras även USB-drivrutinen automatiskt.

1 Slå på datorn och sätt i den medföljande CD-ROM-skivan i CD-ROM-enheten.

Installationsmenyskärmen tänds.

- Om den inte tänds så dubbelklicka på  (My Computer) →  (PICTUREPACKAGE)

2 Klicka på [PicturePackage].

Skärmen "Choose Setup Language" (Välj installationspråk) tänds.

3 Välj önskat språk, och klicka sedan två gånger på [Next].

I detta avsnitt beskrivs den engelska skärmen.

Skärmen "License Agreement" (Licensöverenskommelse) tänds.

Läs noga igenom överenskommelsen först. Om du accepterar villkoren i avtalet så klicka på radioknappen bredvid [I accept the terms of the license agreement] (Jag accepterar villkoren i licensöverenskommelsen) och klicka sedan på [Next].

4 Följ anvisningarna på skärmen för att göra klart installationen.

- "ImageMixer VCD2" och "DirectX" installeras också, om du inte redan har installerat dem.
- När det tänds ett meddelande om att datorn behöver startas om så starta om datorn enligt anvisningarna på skärmen.

-
- 5** Ta ut CD-ROM-skivan när genvägsikonerna för ”PicturePackage Menu” (PicturePackage-menyn) och ”PicturePackage destination Folder” (destinationsmappen för PicturePackage) visas efter installationen.
-

För att starta programmet

- Dubbelklicka på ”PicturePackage Menu” (PicturePackage-menyn)-ikonen på skrivbordet.

För närmare information om hur man använder programmet

Klicka på [?] i det övre högra hörnet på respektive skärm för att se online-hjälpfilererna.

Tekniskt underhåll för ”PicturePackage”/”ImageMixer VCD2” sköts av Pixela User Support Center. För närmare information, se informationen som finns med på CD-ROM-skivan.

Hur man använder kameran tillsammans med en Macintosh-dator

Det går att kopiera bilder till datorn och skapa video-CD-skivor med hjälp av programmet "ImageMixer VCD2" (medföljer).

Rekommenderad miljö

Operativsystem (förinstallerat): Mac OS 9.1, 9.2, eller Mac OS X (v10.0–v10.3)

USB-uttag: Ingår som standard

Rekommenderad datormiljö för att använda "ImageMixer VCD2"

Operativsystem (förinstallerat): Mac OS X (v10.1.5 eller senare version)

CPU: iMac, eMac, iBook, PowerBook, Power Mac G3/G4-serien

Minne: Minst 128 MB (minst 256 MB rekommenderas.)

Hårddisk: Ca. 250 MB ledigt utrymme för installationen

Bildskärm: Minst 1024 × 768 bildpunkter, minst 32 000 färger

- QuickTime 4 eller en senare version måste finnas förinstallerad. (QuickTime 5 eller senare rekommenderas.)

Att observera när kameran ansluts till en dator

- Vi kan inte garantera att programmet fungerar för alla de rekommenderade datormiljöer som nämns ovan.
- Om man ansluter två eller flera USB-enheter till en dator samtidigt, kan det hända att vissa apparater, inklusive den här kameran, inte fungerar ordentligt, beroende på vilka sorters USB-enheter som används.
- Vi garanterar inte att förbindelsen fungerar om den sker via ett USB-nav.
- Om kameran ansluts via ett USB-gränssnitt som är kompatibelt med Hi-Speed USB (USB 2.0) går det att överföra filer på hög hastighet eftersom även den här kameran är kompatibel med Hi-Speed USB (USB 2.0).
- Det finns två olika sätt att ansluta kameran till en dator via USB: [Normal] (standardinställningen) och [PTP]. I detta avsnitt beskrivs [Normal]-läget som exempel. För närmare detaljer om [PTP], se sidan 61.

- När datorn fortsätter från viloläget eller sleep-läget kan det hända att kommunikationen mellan kameran och datorn inte återupptas samtidigt.

Hur man kopierar bilder till en dator och tittar på dem

1 Gör klart kameran och en Macintosh-dator.

Utför samma procedur som beskrivs i "Steg 2: Förberedelser på kameran och datorn" på sidan 66.

2 Koppla in USB-kabeln.

Utför samma procedur som beskrivs i "Steg 3: Anslutning av kameran till datorn" på sidan 66.

3 Kopiera bildfiler till Macintosh-datorn.

- ① Dubbelklicka på den nyskapade ikonen → [DCIM] → den mapp där de bilder som ska kopieras finns lagrade.
 - ② Dra bildfilerna till hårddiskikonen. Bildfilerna kopieras till hårddisken.
- För närmare detaljer om lagringsdestinationer och filnamn, se sidan 70.

4 Titta på bilder på datorn.

Dubbelklicka på hårddiskikonen → önskad bildfil i mappen med kopierade filer för att öppna den bildfilen.

För att koppla loss USB-kabeln/ ta ut "Memory Stick"-minneskortet/ stänga av kameran

Dra enhetsikonen eller ikonen för "Memory Stick"-minneskortet till "Trash" (papperskorgen), och koppla sedan loss USB-kabeln, ta ut "Memory Stick"-minneskortet, eller stäng av kameran.

- Om du använder Mac OS X v10.0 så stäng först av datorn innan du utför ovanstående procedur.

Hur man skapar en video-CD med hjälp av "ImageMixer VCD2"



- Det går att skapa en skivimagefil som är kompatibel med video-CD-bränningsfunktionen. För att kunna bränna data i video-CD-format på en CD-R-skiva krävs programmet Toast från Roxio (medföljer ej).

För att installera "ImageMixer VCD2"

- Avsluta alla andra program som är igång innan du installerar "ImageMixer VCD2".
 - Bildskärmen bör vara inställd på minst 1024 x 768 bildpunkter och på minst 32 000 färger.
- ① Slå på Macintosh-datorn och sätt i den medföljande CD-ROM-skivan i CD-ROM-enheten.
 - ② Dubbelklicka på CD-ROM-ikonen.
 - ③ Kopiera filen [IMXINST.SIT] i [MAC]-mappen till hårddiskikonen.
 - ④ Dubbelklicka på filen [IMXINST.SIT] i mappen med de kopierade filerna.
 - ⑤ Dubbelklicka på den extraherade filen [ImageMixer VCD2_Install].

- ⑥ Mata in önskat namn och lösenord på användarinformationsskärmen. Mjukvaruinstallationen startar.

För att starta "ImageMixer VCD2"

Öppna [Image Mixer] i [Application], och dubbelklicka sedan på [ImageMixer VCD2].

För närmare information om hur man använder programmet

Klicka på [?] i det övre högra hörnet på respektive skärm för att se online-hjälppilerna.

Teknisk support för "ImageMixer VCD2" sköts av Pixela User Support Center. För närmare information, se informationen som finns med på CD-ROM-skivan.



Hur man skriver ut stillbilder

Direkt utskrift på en PictBridge-kompatibel skrivare (sidan 77)



Det går att skriva ut bilder genom att ansluta kameran direkt till en PictBridge-kompatibel skrivare.

Direkt utskrift på en "Memory Stick"-kompatibel skrivare



Det går att skriva ut bilder på en "Memory Stick"-kompatibel skrivare.
Se bruksanvisningen som medföljde skrivaren för närmare detaljer.

Utskrift med hjälp av en dator



Det går att kopiera bilder till datorn med hjälp av den medföljande "PicturePackage"-mjukvaran och sedan skriva ut bilderna.

Utskrift i en affär (sidan 81)



Du kan ta med dig ett "Memory Stick"-minneskort som innehåller bilder du tagit med kameran och få dem utskrivna i en fotoaffär. Du kan även markera de bilder du vill skriva ut med en utskriftsmarkering () i förväg.

Direkt utskrift på en PictBridge-kompatibel skrivare

Även om du inte har någon dator kan du skriva ut de bilder du har tagit med kameran genom att ansluta den direkt till en PictBridge-kompatibel skrivare.

PictBridge

- "PictBridge" är baserat på CIPA-standarderna. (CIPA: Camera & Imaging Products Association)

I enbildsläget

En enda bild skrivs ut per utskriftark.



I indexläget

Det går att skriva ut flera bilder i mindre format på ett och samma utskriftsark. Det går antingen att skriva ut samma bilder flera gånger (1) eller olika bilder (2).

①

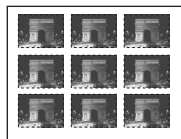

②



- Det kan hända att det inte går att använda indexutskriftsfunktionen beroende på skrivaren.
- Antalet bilder som går att skriva ut som en indexbild beror på skrivaren.
- Det går inte att skriva ut rörliga bilder.
- Om indikatorn  blinkar på kamerans skärm i ca. fem sekunder (ett felmeddelande) så kontrollera den anslutna skrivaren.

Steg 1: Förberedelser på kameran

Gör klart kameran genom att ansluta den till skrivaren med hjälp av USB-kabeln.

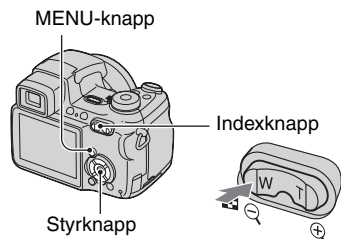

- Vi rekommenderar att du använder tillräckligt uppladdade nickel-metallhydridbatterier eller en nätadapter (medföljer ej) för att undvika att kameran stängs av mitt under utskriften.

1 Tryck på MENU för att tända menyn.

2 Tryck på ► på styrknappen för att välja  (Inst.).

3 Välj  (Inställningar 2) med ▼, och välj sedan [USB-ansl.] med ▲/▼/►.

4 Välj [PictBridge] med ►/▲, och tryck sedan på ●.

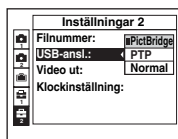

Därmed är USB-läget inställt.

Steg 2: Anslutning av kameran till skrivaren

- 1 Koppla ihop  (USB)-uttaget på kameran med USB-uttaget på skrivaren med hjälp av den medföljande USB-kabeln.

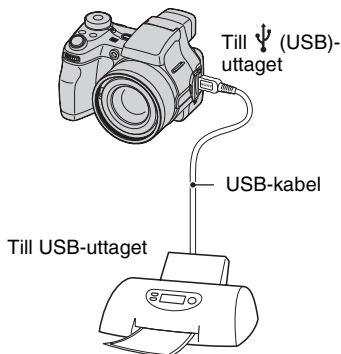

- 2 Slå på kameran och skrivaren.



När anslutningen är klar tänds indikatorn .



Kameran ställs in på uppspelningsläget, och en bild och utskriftsmeny tänds på skärmen.

Steg 3: Utskrift

Oavsett vad lägesomkopplaren är inställd på tänds utskriftsmeny när du avslutar Steg 2.

- 1 Vällj önskad utskriftsmetod med / på styrknappen, och tryck sedan på .

[Alla i mappen]







Används för att skriva ut alla bilder i mappen.

[DPOF-bild]

Används för att skriva ut alla bilder som är markerade med med en utskriftsmarkering () (sidan 81), oavsett vilken bild som visas.

[Vällj]

Används för att vällja bilder och skriva ut alla valda bilder.

- ① Vällj den bild som du vill skriva ut med /, och tryck sedan på .
En -markering tänds för valda bilder.
 - Om du vill vällja fler bilder så upprepa denna procedur.
- ② Vällj [Utskr.] med , och tryck sedan på .

[Denna bild]

Den bild som visas för tillfället skrivs ut.

- Genom att vällja [Denna bild] och ställa in punkten [Index] på [På] i steg 2, går det att skriva ut en och samma bild flera gånger som en indexbild.

2 Välj utskriftsinställningar med ▲▼/◀▶.

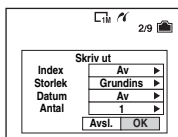

[Index]

Välj [På] för att skriva ut bilderna som en indexbild.

[Storlek]

Ställ in storleken på utskriftsarket.

[Datum]

Välj [Datum&Klocka] eller [Datum] för att lägga på datum och klockslag på bilderna.

- När man väljer [Datum] läggs datumet på i den ordning som är inställd i (→ *steg 2 i "Läs det här först"*). Det kan hända att den här funktionen inte går att använda beroende på skrivaren.

[Antal]

När punkten [Index] är inställd på [Av]:

Välj hur många kopior av bilden som ska skrivas ut. En bild skrivs ut per ark.

När punkten [Index] är inställd på [På]:

Välj hur många bilder som ska skrivas ut tillsammans som en indexbild.

Om du valde [Denna bild] i steg 1, så ställ in hur många exemplar av samma bild som ska skrivas ut bredvid varandra på ett enda ark som en indexbild.

- Det kan hända att det angivna antalet bilder inte får plats på ett ark.

3 Välj [OK] med ▼▶, och tryck sedan på ●.

Bilden skrivs ut.

- Koppla inte loss USB-kabeln medan  (Koppla inte loss USB-kabeln)-indikatorn visas på skärmen.

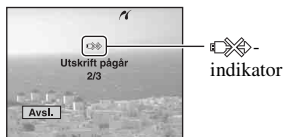



För att skriva ut ytterligare bilder

Efter steg 3, välj [Välj] och därefter önskad bild med ▲▼, och gör sedan om proceduren från och med steg 1.

För att skriva ut bilder på indexskärmen

Utför "Steg 1: Förberedelser på kameran" (sidan 77) och "Steg 2: Anslutning av kameran till skrivaren" (sidan 78), och fortsätt sedan på följande sätt. När kameran ansluts till en skrivare tänds utskriftsmenyn. Välj [Ångra] för att släcka utskriftsmenyn, och fortsätt sedan på följande sätt.

- 1 Tryck på  (Index). Indexskärmen tänds.
- 2 Tryck på MENU för att tända menyn.
- 3 Välj [] (Skriv ut) med ▶, och tryck sedan på ●.
- 4 Välj önskad utskriftsmetod med ◀▶, och tryck sedan på ●.

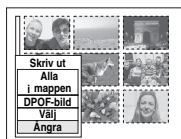

[Välj]

Används för att välja bilder och skriva ut alla valda bilder.

Välj den bild som du vill skriva ut med ▲/▼/◀/▶, och tryck sedan på ● så att markeringen ✓ tänds. (Upprepa denna procedur för att välja ytterligare bilder.)
Tryck sedan på MENU.

[DPOF-bild]

Alla bilder som är försedda med en utskriftsmarkering () skrivs ut, oavsett vilken bild som visas.

[Alla i mappen]

Används för att skriva ut alla bilder i mappen.

- ⑤ Utför steg 2 och 3 i ”Steg 3: Utskrift” (sidan 78).

Utskrift i en affär

Du kan ta med dig ett "Memory Stick"-minneskort som innehåller bilder du tagit med kameran och få dem utskrivna i en fotoaffär. Så länge affären erbjuder fotokopiering enligt DPOF-standarden kan du markera bilder i förväg med utskriftsmarkeringar () så att du slipper välja om dem i affären.

- Det går inte att skriva ut bilderna som är lagrade i interminnet direkt från kameran i en fotoaffär. Kopiera först bilderna till ett "Memory Stick"-minneskort, och ta sedan med "Memory Stick"-minneskortet till fotoaffären.

Vad är DPOF?

DPOF (Digital Print Order Format) är en funktion som gör det möjligt att förse bilder som man vill skriva ut med en utskriftsmarkering ().

- Det går även att skriva ut bilder som är försedda med en utskriftsmarkering () på en skrivare som följer DPOF (Digital Print Order Format)-standarden eller en PictBridge-kompatibel skrivare.
- Det går inte att markera rörliga bilder.
- När man markerar bilder som är tagna i Multi Burst-läget skrivs alla bilderna ut på ett enda ark indelat i 16 rutor.

Innan du tar med ett "Memory Stick"-minneskort till en affär

- Hör först efter i fotoaffären vilka sorters "Memory Stick"-minneskort de kan hantera.
- Om din fotoaffär inte kan hantera "Memory Stick"-minneskort så kopiera de bilder du vill få utskrivna till något annat medium som t.ex. en CD-R-skiva och ta sedan med den i stället till affären.
- Om du tar med dig ett "Memory Stick Duo"-minneskort så glöm inte att ta med Memory Stick Duo-adaptorn också.
- Ta alltid en kopia på dina bilddata på en skiva eller hårddisk för säkerhets skull innan du tar med dem till en affär.
- Det går inte att ställa in antalet utskrifter.

Markering i enbildsläget

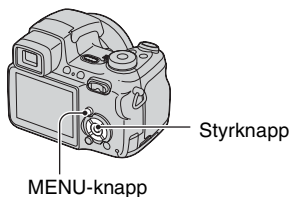



1 Tänd den bild som du vill skriva ut.

2 Tryck på MENU för att tända menyn.

3 Välj DPOF med , och tryck sedan på .

Bilden markeras med en utskriftsmarkering ().



4 Om du vill markera ytterligare bilder så tänd önskad bild med , och tryck sedan på .

För att ta bort en markering i enbildsläget

Tryck på  i steg 3 eller 4.

Markering i indexläget

1 Tänd indexskärmen. (→ *steg 6 i "Läs det här först"*)

2 Tryck på MENU för att tända menyn.

3 Välj DPOF med ◀/▶, och tryck sedan på ●.

4 Välj [Välj] med ▲/▼, och tryck sedan på ●.

- Det går inte att lägga till -markeringar i läget [Alla i mappen].

5 Välj den bild som du vill markera med ▲/▼/◀/▶, och tryck sedan på ●.

En grön -markering tänds för vald bild.



Grön -markering

6 Upprepa steg 5 för att markera ytterligare bilder.

7 Tryck på MENU.

8 Välj [OK] med ▶, och tryck sedan på ●.

-markeringen blir vit.

Om du vill avbryta så välj [Ångra] i steg 4 eller välj [Avsl.] i steg 8, och tryck sedan på ●.

För att ta bort en markering i indexläget

Välj de bilder som du vill ta bort markeringen från i steg 5, och tryck sedan på ●.

För att ta bort alla markeringar i mappen

Välj [Alla i mappen] i steg 4, och tryck sedan på ●. Välj [Av], och tryck sedan på ●.



Bildvisning på en TV-skärm

Det går att titta på bilder på en TV-skärm genom att ansluta kameran till en TV.

Stäng av både kameran och TV:n innan du kopplar ihop dem med A/V-kabeln.

1 Koppla in den medföljande A/V-kabeln mellan A/V OUT (MONO)-uttaget på kameran och ljud/bildingångarna på TV:n.

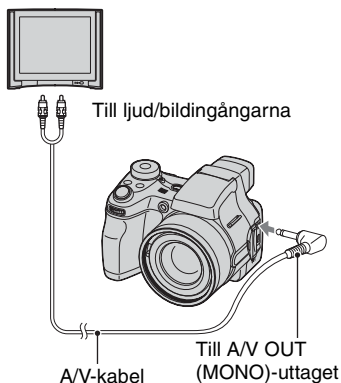

- Om TV:n har stereoingångar så sätt i A/V-kabelns svarta ljudkontakt i ingången för vänster kanal.

2 Slå på TV:n och ställ in TV/videoomkopplaren på "video".

- Se TV:ns bruksanvisning för närmare detaljer.

3 Ställ in lägesomkopplaren på ► och slå på kameran.

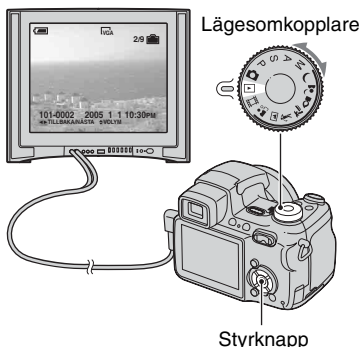

Bilderna som är tagna med kameran visas på TV-skärmen.

Tryck på ◀▶ på styrknappen för att välja önskad bild.

- När man använder kameran utomlands kan det hända att man måste ställa om videoutsignalen så att den motvarar TV-systemet (sidan 61).

Angående TV-system

För att kunna titta på bilder på en TV-skärm krävs en TV med videoingång och den medföljande A/V-kabeln. Kameran måste vara inställd på samma TV-system som TV:n. Se efter i följande listor:

NTSC

Bahama-öarna, Bolivia, Canada, Centralamerika, Chile, Colombia, Ecuador, Filippinerna, Jamaica, Japan, Korea, Mexico, Peru, Surinam, Taiwan, USA, Venezuela, mfl.

PAL

Australien, Belgien, Danmark, Finland, Holland, Hong Kong, Italien, Kina, Kuwait, Malaysia, Norge, Nya Zeeland, Polen, Portugal, Schweiz, Singapore, Slovakien, Spanien, Storbritannien, Sverige, Thailand, Tjeckien, Tyskland, Ungern, Österrike, mfl.

PAL-M

Brasilien

PAL-N

Argentina, Paraguay, Uruguay

SECAM

Bulgarien, Frankrike, Guyana, Irak, Iran, Monaco, Ryssland, Ukraina, mfl.



Om det skulle uppstå något problem med kameran så prova följande motåtgärder.

❶ Kontrollera punkterna på sidan 86 till 95.

Om en kod i stil med "C/E:□□:□□" visas på skärmen så se sidan 96.

❷ Ta ut batterierna, vänta en minut, sätt i batterierna igen och slå på kameran.

❸ Återställ inställningarna till standardinställningarna (sidan 60).

❹ Fråga din Sony-handlare eller närmaste auktoriserade Sony-serviceverkstad.

Observera att om du lämnar in din kamera för reparation godkänner du även att innehållet i internminnet kan komma att bli undersökt.

Batterier och strömförsörjning

Indikatorn för återstående batteriström visar fel, eller batteriströmmen tar snabbt slut trots att indikatorn visar att det finns tillräckligt med ström.

- Detta kan inträffa när kameran används på väldigt varma eller kalla ställen (sidan 101).
- Batterierna är urladdade. Sätt i uppladdade batterier (→ *steg 1 i "Läs det här först"*).
- Kontakterna på batterierna eller på batterilocket är smutsiga så att batterierna inte går att ladda upp ordentligt. Rengör dem med en bomullstuss e.d. (sidan 101).
- Tiden som visas är fel beroende på den s.k. minneseffekten (sidan 101). Ladda ur batterierna helt och ladda sedan upp dem igen för att rätta till tidsvisningen.
- Batterierna är förbrukade (sidan 101). Byt ut dem mot nya batterier.

Batterierna tar slut fort.

- Ladda upp dem tillräckligt (→ *steg 1 i "Läs det här först"*).
- Kameran används på ett väldigt kallt ställe (sidan 101).
- Batterierna är förbrukade (sidan 101). Byt ut dem mot nya batterier.

Det går inte att slå på kameran.

- Sätt i batterierna på rätt sätt (→ *steg 1 i "Läs det här först"*).
- Batterierna är urladdade. Sätt i uppladdade batterier (→ *steg 1 i "Läs det här först"*).
- Batterierna är förbrukade (sidan 101). Byt ut dem mot nya batterier.

Kameran stängs plötsligt av.

- Om man inte använder kameran på ca. tre minuter när den är påslagen, stängs den automatiskt av för att förhindra slöseri med batteriströmmen. Slå på kameran igen (→ *steg 2 i "Läs det här först"*).
- Batterierna är urladdade. Sätt i uppladdade batterier (→ *steg 1 i "Läs det här först"*).

Tagning av stillbilder/inspelning av filmer



LCD-skärmen tänds inte när kameran slås på.

- Sökaren är påslagen. Slå på LCD-skärmen med FINDER/LCD-knappen (→ *steg 5 i "Läs det här först"*).

Bilden i sökaren är oskarp.

- Justera dioptriinställningen med hjälp av sökärjusteringsknappen (→ *steg 5 i "Läs det här först"*).

Kameran kan inte lagra bilder.

- Kontrollera det lediga utrymmet i internminnet eller på "Memory Stick"-minneskortet (sidan 18). Om de är fulla så gör något av följande:
 - Radera onödiga bilder (→ *steg 6 i "Läs det här först"*)
 - Byt "Memory Stick"-minneskort.
- Ställ in "Memory Stick"-minneskortets skrivskyddsomkopplare på inspelningsläget (sidan 99).
- Det går inte att ta bilder medan blixten håller på att laddas upp.
- Ställ in lägesomkopplaren på något annat läge än  eller  för att ta stillbilder.
- Ställ in lägesomkopplaren på  för att filma.
- Bildstorleken är inställd på [640(Fin)] vid inspelning av en film. Gör något av följande:
 - Ställ in bildstorleken på något annat än [640(Fin)].
 - Sätt i ett "Memory Stick PRO"-minneskort (sidan 22).



Motivet syns inte på skärmen.

- Ställ in lägesomkopplaren på något annat läge än  (sidan 26).

Inspelningen tar väldigt lång tid.

- Slutarbrusreduceringsfunktionen är aktiverad (sidan 28). Detta är inget fel.

Bilden är oskarp.

- Motivet är för nära. Ta bilden i makroläget (närbildsläget). Kontrollera att du håller objektivet längre bort från motivet än näravståndet som är ca. 2 cm (W)/90 cm (T) när du tar bilder (→ *steg 5 i "Läs det här först"*).
-  (skymningsläget) eller  (landskapsläget) är inställt bland scenlägena vid stillbildstagnation (→ *steg 5 i "Läs det här först"*).
- Läget för manuell skärpeinställning är inställt. Gå över till autofokusläget med FOCUS-knappen (sidan 31).
- Kontrollera att punkten [Konverter] är rätt inställd (sidan 55).

Zoomen fungerar inte.

- Det går inte att ändra zoomförstoringsgraden under inspelning av filmer.









Precisionsdigitalzoomen fungerar inte.

- Ställ in punkten [Digital zoom] på [Precision] (sidan 50).
- Den här funktionen går inte att använda för att spela in filmer.



Den smarta zoomfunktionen fungerar inte.

- Ställ in punkten [Digital zoom] på [Smart] (sidan 50).
- Den här funktionen går inte att använda:
 - När bildstorleken är inställd på [5M] eller [3:2].
 - Vid tagning i Multi Burst-läget.
 - Vid inspelning av filmer.

Blixten fungerar inte.

- Blixten är inställd på  (ingen blix) (→ *steg 5 i "Läs det här först"*).
- Det går inte att använda blixten när:
 - Kameran är inställd på Multi Burst-läget, Burst-läget eller exponeringsgafflingsläget (sidan 33).
 -  (skymningsläget) eller  (stearinljusläget) är inställt bland scenlägena, eller  (filmläget) är inställt (→ *steg 5 i "Läs det här först"*).
- Ställ in blixten på  (forcerad blix) (→ *steg 5 i "Läs det här först"*) för att ta stillbilder när  (landskapsläget),  (snabbslutarläget), eller  (strandläget) är inställt bland scenlägena.

Makrofunktionen fungerar inte.

-  (skymningsläget),  (landskapsläget), eller  (stearinljusläget) är inställt bland scenlägena (sidan 27).

Datumet och klockan blir inte rätt inspelade.

- Ställ in rätt datum och ställ klockan (→ *steg 2 i "Läs det här först"*).

Bländarvärdet och slutartidsindikeringen blinkar när du trycker ner avtryckaren och håller den halvvägs nedtryckt.

- Exponeringen är fel. Rätta till exponeringen (sidan 30).

Bilden är för mörk.

- Bilden är tagen med en ljuskälla bakom motivet. Välj mätmetod (sidan 37) eller justera exponeringen (sidan 30).
- Skärmens ljusstyrka är för lågt inställd. Justera ljusstyrkan för LCD-skärmens respektive sökarens bakgrundsbelysning (sidan 59).

Bilden är för ljus.

- Motivets är upplyst av spotlights på en mörk plats som t.ex. på en scen. Justera exponeringen (sidan 30).
- Skärmens ljusstyrka är för högt inställd. Justera ljusstyrkan för LCD-skärmens respektive sökarens bakgrundsbelysning (sidan 59).

Färgerna i bilden är fel.

- Bildeffektfunktionen är påslagen. Stäng av bildeffektfunktionen (sidan 40).

Det uppstår vertikala ränder vid tagning av ett mycket ljusst motiv.

- S.k. färgsudd. Detta fenomen beror inte på något fel.

Det uppstår störningar i bilden när du tittar på skärmen på ett mörkt ställe.

- Kameran försöker göra bilden på skärmen lättare att se genom att tillfälligt göra bilden ljusare när det är mörkt runtomkring. Bilden som spelas in påverkas inte.

Röda ögon i bilden.

- Ställ in punkten [Röögoreduc.] på  (Inst.)-menyn på [På] (sidan 52).
- Se till att motivet befinner sig närmare än det rekommenderade blyxtagningsavståndet när blixten används (→ *steg 5 i "Läs det här först"*).
- Öka belysningen i rummet och ta om bilden.

Det går inte att ta flera bilder i följd.

- Internminnet eller "Memory Stick"-minneskortet är fullt. Radera onödiga bilder (→ *steg 6 i "Läs det här först"*).
- Batterierna är för svaga. Sätt i uppladdade batterier.

Visning av bilder

Se avsnittet "Datorer" (sidan 90) tillsammans med följande punkter.

Kameran kan inte visa bilder.

- Ställ in lägesomkopplaren på  (sidan 26).
- Mapp/filnamnet har ändrats på datorn (sidan 71).
- Vi kan inte garantera att det går att spela upp bilder på kameran om bildfilen har bearbetats på en dator eller om bilden är tagen med en annan kameramodell.
- Kameran är i USB-läge. Avbryt USB-anslutningen (sidan 69).

Det förekommer störningar i bilden precis efter uppspelningsstarten.

- Bilden kan se grovkornig ut precis efter uppspelningsstarten på grund av bildbehandlingen. Detta är inget fel.

Bilden visas inte på TV-skärmen.

- Kontrollera punkten [Video ut] och se efter att kamerans video-utsignalformat är inställt på samma format som TV:n använder (sidan 61).
- Kontrollera att anslutningen är korrekt (sidan 83).
- USB-kabeln är inkopplad. Koppla loss den på rätt sätt (sidan 69).

Bilden visas inte på skärmen.

- Om A/V-kabeln är inkopplad så koppla ur den (sidan 83).

Radering/redigering av bilder

Kameran kan inte radera en viss bild.

- Ta bort skyddet (sidan 44).
- Ställ in "Memory Stick"-minneskortets skrivskyddsomkopplare på inspelningsläget (sidan 99).

Du har råkat radera en bild av misstag.

- När man väl har raderat en bild går den inte att återställa. Vi rekommenderar att du skyddar viktiga bilder (sidan 43), eller ställer in "Memory Stick"-minneskortets skrivskyddsomkopplare på LOCK-läget (sidan 99) för att undvika att bilder raderas av misstag.

Storleksändringsfunktionen fungerar inte.

- Det går inte att ändra storleken för filmer och Multi Burst-bilder.

Det går inte att göra utskriftsmarkeringar (DPOF-markeringar).

- Det går inte att göra utskriftsmarkeringar (DPOF-markeringar) för filmer.

Det går inte att klippa en viss film.

- Filmen är för kort för att gå att klippa (under ca. två sekunder).
- Ta bort skyddet (sidan 44).
- Stillbilder går inte att klippa.

Datorer

Du vet inte om datorns operativsystem är kompatibelt med den här kameran.

- Kontrollera "Rekommenderad datormiljö" (sidan 64) för Windows, respektive "Rekommenderad miljö" (sidan 74) för Macintosh.

Det går inte att installera USB-drivrutinen.

- I Windows 2000 måste du logga på som administratör (auktoriserad administratör) (sidan 65).

Datorn kan inte upptäcka kameran.

- Slå på kameran (→ *steg 2 i "Läs det här först"*).
- Om batterierna är svaga så sätt i uppladdade batterier (→ *steg 1 i "Läs det här först"*), eller använd en nätadapter (medföljer ej) (sidan 14).
- Använd den medföljande USB-kabeln (sidan 66).
- Koppla loss USB-kabeln både från datorn och från kameran, och koppla sedan in den ordentligt igen. Kontrollera att "USB-läge Normal" visas på skärmen (sidan 66).
- Ställ in punkten [USB-ansl.] på [Normal] på  (Inst.)-menyn (sidan 61).
- Koppla bort all annan utrustning från USB-uttagen på datorn utom kameran, tangentbordet och musen.
- Anslut kameran direkt till datorn, och inte via ett USB-nav eller någon annan apparat (sidan 64).
- USB-drivrutinen är inte installerad. Installera USB-drivrutinen (sidan 65).
- Datorn kan inte upptäcka kameran ordentligt eftersom du kopplat ihop kameran med datorn via USB-kabeln innan du installerade "USB-drivrutinen" från den medföljande CD-ROM-skivan. Ta bort den felaktigt igenkända enheten från datorn och installera sedan USB-drivrutinen (se nästa punkt).

Det visas ingen ikon för en löstagbar enhet på datorskärmen när du ansluter kameran till datorn.

- Utför nedanstående procedur för att installera om USB-drivrutinen. Följande procedur är endast avsedd för Windows-datorer.
 - 1 Högerklicka på [My Computer] för att tända menyn, och klicka sedan på [Properties]. Skärmen "System Properties" tänds.
 - 2 Klicka på [Hardware] → [Device Manager].
 - Om du använder Windows 98/98SE/Me så klicka på [Device Manager]-fliken. "Device Manager" (Enhetshanteraren) öppnas.
 - 3 Högerklicka på  Sony DSC, och klicka sedan på [Uninstall] → [OK]. Enheten tas bort.
 - 4 Installera USB-drivrutinen (sidan 65).

Det går inte att kopiera bilder.

- Anslut kameran på rätt sätt till datorn med hjälp av den medföljande USB-kabeln (sidan 66).
- Följ kopieringsproceduren för ditt operativsystem (sidorna 67, 74).
- Det kan hända att det inte går att spela in på "Memory Stick"-minneskort som formaterats i en dator. Använd ett "Memory Stick"-minneskort som är formaterat i den här kameran (sidan 57).

"PicturePackage" startar inte automatiskt efter USB-anslutning.

- Starta "PicturePackage Menu" och kontrollera [Settings].
- Slå på datorn innan du utför USB-anslutningen (sidan 66).

Det går inte att visa bilden på en dator.

- Om du använder "PicturePackage" så klicka på hjälpen i det övre högra hörnet på respektive skärm.
- Kontakta datorns eller programmets tillverkare.

Bilden och ljudet avbryts av störningar vid uppspelning av filmer på en dator.

- Filmen spelas upp direkt från internminnet eller "Memory Stick"-minneskortet. Kopiera filmen till datorns hårddisk, och spela sedan upp filmen från hårddisken (sidan 65).

Det går inte att skriva ut en bild.

- Kontrollera skrivarinställningarna.

Bilder som har kopierats till en dator går inte att titta på på kameran.

- Kopiera dem till en mapp som kameran känner igen, t.ex. "101MSDCF" (sidan 70).
- Gör på rätt sätt (sidan 71).

"Memory Stick"

Det går inte att sätta i ett "Memory Stick"-minneskort.

- Sätt i det på rätt håll (→ *steg 3 i "Läs det här först"*).

Det går inte att spela in på ett "Memory Stick"-minneskort.

- Ställ in "Memory Stick"-minneskortets skrivskyddsomkopplare på inspelningsläget (sidan 99).
- "Memory Stick"-minneskortet är fullt. Radera onödiga bilder (→ *steg 6 i "Läs det här först"*).
- Sätt i ett "Memory Stick PRO"-minneskort (sidan 22) för att spela in filmer med bildstorleken inställd på [640(Fin)].

Det går inte att formatera ett "Memory Stick"-minneskort.

- Ställ in "Memory Stick"-minneskortets skrivskyddsomkopplare på inspelningsläget (sidan 99).

Ett "Memory Stick"-minneskort har blivit formatert av misstag.

- Alla data på "Memory Stick"-minneskortet raderas vid formatering. De går inte att återställa. Vi rekommenderar att du ställer in "Memory Stick"-minneskortets skrivskyddsomkopplare på LOCK-läget för att förhindra att data raderas av misstag (sidan 99).

Internminne

Det går inte att spela upp data i internminnet på kameran eller på datorn.

- Ett "Memory Stick"-minneskort är isatt i kameran. Ta ut det (→ *steg 3 i "Läs det här först"*).

Det går inte att lagra bilder i internminnet.

- Ett "Memory Stick"-minneskort är isatt i kameran. Ta ut det (→ *steg 3 i "Läs det här först"*).

Det lediga utrymmet i internminnet ökar inte av att man kopierar data från internminnet till ett "Memory Stick"-minneskort.

- Data raderas inte efter kopieringen. Utför kommandot [Format] (sidan 56) för att formatera internminnet efter datakopieringen.

Det går inte att kopiera data från internminnet till ett "Memory Stick"-minneskort.

- "Memory Stick"-minneskortet är fullt. Kontrollera kapaciteten.

Det går inte att kopiera data från ett "Memory Stick"-minneskort eller från datorn till internminnet.

- Data på ett "Memory Stick"-minneskort eller i en dator går inte att kopiera till internminnet.

PictBridge-kompatibel skrivare

Det går inte att ansluta kameran.

- Kameran går inte att ansluta direkt till skrivare som inte följer PictBridge-standaren. Hör efter hos skrivarens tillverkare om din skrivare är PictBridge-kompatibel eller ej.
- Kontrollera att skrivaren är påslagen och går att ansluta till kameran.
- Ställ in punkten [USB-anst.] på [PictBridge] på  (Inst.)-menyn (sidan 61).
- Koppla loss USB-kabeln och koppla in den igen. Om det visas ett felmeddelande på skrivaren så se bruksanvisningen som medföljde skrivaren.

Det går inte att skriva ut bilder.

- Kontrollera att kameran är ordentligt ansluten till skrivaren med hjälp av USB-kabeln.
- Slå på skrivaren. Se bruksanvisningen som medföljde skrivaren för närmare information.
- Om du väljer [Avsl.] under pågående utskrift kan det hända att bilderna inte skrivs ut. Koppla loss USB-kabeln och koppla in den igen. Om det fortfarande inte går att skriva ut några bilder så koppla loss USB-kabeln, stäng av skrivaren och slå på den igen, och koppla sedan in USB-kabeln igen.
- Det går inte att skriva ut filmer.
- Det kan hända att det inte går att skriva ut bilder som är tagna med andra kameror eller bilder som har ändrats på en dator.

Utskriften avbryts.

- Du har kopplat loss USB-kabeln innan indikatorn  (Koppla inte loss USB-kabeln) släcktes.

Det går inte att lägga på datum eller skriva ut bilder i indexläget.

- Skrivaren saknar de funktionerna. Hör efter hos skrivarens tillverkare om de funktionerna finns på skrivaren eller ej.
- Det kan hända att det inte läggs på något datum i indexläget beroende på skrivaren. Hör efter hos skrivarens tillverkare.

”---- -- --” skrivs ut i stället för datumet på bilden.

- Bilder för vilka det saknas inspelningsdatum går inte att skriva ut med datumet pålagt. Ställ in punkten [Datum] på [Av] och skriv ut bilden igen (sidan 79).

Det går inte att välja utskriftsformat.

- Hör efter hos skrivarens tillverkare om skrivaren klarar önskat format.

Det går inte att skriva ut en bild i inställt format.

- Koppla loss USB-kabeln och koppla in den igen varje gång du byter pappersstorlek medan skrivaren är ansluten till kameran.
- Kamerans utskriftsinställningar överensstämmer inte med skrivarens. Ändra inställningarna antingen på kameran (sidan 79) eller på skrivaren.

Kameran fungerar inte efter att du stängt av en utskrift.

- Vänta en liten stund medan skrivaren utför avstängningsprocessen. Det kan ta ett tag beroende på skrivaren.

Övrigt

Kameran fungerar inte.

- Använd rätt sorts batterier för den här kameran (sidan 101).
- Batterinivån är för låg (indikatorn  tänds). Ladda upp batterierna (→ *steg 1 i ”Läs det här först”*).

Kameran är påslagen men den fungerar inte.

- Den inbyggda mikrodatoren fungerar inte ordentligt. Ta ut batterierna, vänta en minut, sätt i batterierna igen och slå på kameran.

Det visas en obekant indikator på skärmen.

- Se sidan 17.

Bilden är suddig.

- Det har bildats imma på linsen. Stäng av kameran och låt den ligga påslagen i ungefär en timme innan du använder den (sidan 103).

Kameran blir varm när den används länge i taget.

- Detta är inget fel.

Objektivet dras inte in när du stänger av kameran.

- Batterierna är urladdade. Byt ut dem mot uppladdade batterier (→ *steg 1* i "Läs det här först") eller använd en nätadapter (medföljer ej).

Klockinställningsskärmen tänds när kameran slås på.

- Ställ in datumet och klockan igen (→ *steg 2* i "Läs det här först").

Varningsindikatorer och meddelanden

Självdiagnosfunktionen

Om det visas en kod som börjar med en bokstav betyder det att kamerans självdiagnosfunktion har aktiverats. De sista två siffrorna (som visas som □□ här) varierar beroende på kamerans tillstånd. Om du inte lyckas lösa problemet ens genom att prova följande motåtgärder ett par gånger, så kontakta din Sony-handlare eller närmaste auktoriserade Sony-serviceverkstad.

C:32:□□

- Det har blivit fel på kamerans hårdvara. Stäng av kameran och slå på den igen.

C:13:□□

- Kameran kan inte läsa eller skriva data på "Memory Stick"-minneskortet. Ta ut och sätt i "Memory Stick"-minneskortet ett par gånger.
- Det har uppstått ett formatfel i interminnet eller ett oformaterat "Memory Stick"-minneskort är isatt. Formatera om interminnet eller formatera minneskortet (sidan 56, 57).
- Det isatta "Memory Stick"-minneskortet går inte att använda i den här kameran, eller data på det har blivit skadade. Sätt i ett nytt "Memory Stick"-minneskort (sidan 99).

E:61:□□

E:62:□□

E:91:□□

E:92:□□

- Det har blivit fel på kameran. Återställ inställningarna på kameran till standardinställningarna (sidan 60) och slå sedan på kameran igen.

Meddelanden

Om något av följande meddelanden tänds så följ anvisningarna.

Linsskyddet påsatt

- Ta av linsskyddet.

Stäng av och slå på kameran

- Det har blivit fel på grund av problem med objektivet.



- Batteripaketet är för svagt. Ladda upp batterierna (→ *steg 1 i "Läs det här först"*). Beroende på användningsförhållandena eller batteritypen kan det hända att indikatorn börjar blinka trots att det fortfarande finns 5 till 10 minuters batteritid kvar.

Systemfel

- Stäng av kameran och slå på den igen (→ *steg 2 i "Läs det här först"*).

Interminnesfel

- Stäng av kameran och slå på den igen (→ *steg 2 i "Läs det här först"*).

Memory Stick-fel

- Sätt i "Memory Stick"-minneskortet på rätt sätt.
- Det isatta "Memory Stick"-minneskortet går inte att använda i den här kameran (sidan 99).
- "Memory Stick"-minneskortet har blivit skadat.
- "Memory Stick"-minneskortets kontaktdel är smutsig.

Fel Memory Stick-ty

- Det isatta "Memory Stick"-minneskortet går inte att använda i den här kameran (sidan 99).

Formatteringsfel

- Formatera om lagringsmediumet igen (sidorna 56, 57).

Memory Stick låst

- Ställ in "Memory Stick"-minneskortets skrivskyddsomkopplare på inspelningsläget (sidan 99).

Utrymme saknas i interminnet Utrymme saknas på Memory Stick

- Radera onödiga bilder eller filer (→ *steg 6 i "Läs det här först"*).

Minne endast för läsning

- Kameran kan inte lagra eller radera bilder på det här "Memory Stick"-minneskortet.

Ingen fil

- Det finns inga bilder lagrade i interminnet.

Inga filer i mappen

- Det finns inga bilder lagrade i den mappen.
- Du har gjort fel vid kopiering av bilder från datorn (sidan 71).

Mappfel

- Det finns redan en annan mapp med samma första tre siffror på "Memory Stick"-minneskortet (t.ex.: 123MSDCF och 123ABCDE). Välj en annan mapp, eller skapa en ny mapp (sidan 57).

Kan ej skapa fler mappar

- Det finns redan en mapp vars namn börjar på "999" på "Memory Stick"-minneskortet. Det går inte att skapa fler mappar i så fall.

Kan ej lagra

- Kameran kan inte lagra bilder i vald mapp. Välj en annan mapp (sidan 58).

Filfel

- Fel vid bildvisning.

Filskydd

- Ta bort skyddet (sidan 44).

För stor bild

- Bilden du försöker spela upp har en bildstorlek som inte går att visa på den här kameran.

Kan ej dela

- Filmen är inte tillräckligt lång för att gå att dela (under ca. två sekunder).
- Filen är ingen film.

Ogiltig manöver

- Du försöker spela upp en fil som skapats med någon annan utrustning än den här kameran.



(Vibrationsvarningsindikator)

- Det kan hända att bilden blir suddig på grund av kameraskakningar om ljuset är för svagt. Använd blixten, slå på bildstabiliseringsfunktionen eller montera kameran på stativ så att den står stadigt.

640(Fin) saknas

- Filmer i storleken 640(Fin) går bara att spela in på "Memory Stick PRO"-minneskort. Sätt in ett "Memory Stick PRO"-minneskort eller ställ in bildstorleken på något annat än [640(Fin)].

Slå på printern för ansl.

- Punkten [USB-ansl.] är inställd på [PictBridge], men den skrivare som kameran är ansluten till saknar stöd för PictBridge. Kontrollera skrivaren.
- Kameran är inte ordentligt ansluten till skrivaren. Koppla loss USB-kabeln och koppla in den igen. Om det visas ett felmeddelande på skrivaren så se bruksanvisningen som medföljde skrivaren.

Anslut till PictBridge-enhet

- Du har försökt skriva ut bilder innan skrivaranlutningen var klar. Anslut en PictBridge-kompatibel skrivare.

Ingen utskrivbar bild

- Du har försökt utföra kommandot [DPOF-bild] utan att först markera några bilder med DPOF-markeringar (utskriftsmarkeringar).
- Du har försökt utföra kommandot [Alla i mappen] medan en mapp som bara innehåller filmer var vald. Det går inte att skriva ut rörliga bilder.

Skrivaren upptagen

Pappersfel

Inget papper

Tryckfärgsfel

Färgen nästan slut

Färgen slut

- Kontrollera skrivaren.

Skrivarfel

- Kontrollera skrivaren.
- Kontrollera om data för bilden som ska skrivas ut har blivit skadade.



- Det kan hända att dataöverföringen till skrivaren inte är klar ännu. Koppla inte loss USB-kabeln.

Behandling pågår

- Skrivaren håller på att avbryta det nuvarande utskriftsjobbet. Det går inte att skriva ut förrän den proceduren är klar. Det kan ta en liten stund beroende på skrivaren.



Övrigt

Angående "Memory Stick"

"Memory Stick" är ett kompakt och bärbart IC-inspelningsmedium. De sorters "Memory Stick"-minneskort som går att använda i denna kamera listas i nedanstående tabell. Vi kan dock inte garantera att alla "Memory Stick"-funktioner fungerar ordentligt.

"Memory Stick"-typ	Inspelning/uppspelning
Memory Stick	○
Memory Stick (Kompatibelt med MagicGate/snabböverföring av data)	○ ² *3
Memory Stick Duo ^{*1}	○
Memory Stick Duo (Kompatibelt med MagicGate/snabböverföring av data) ^{*1}	○ ² *3
MagicGate Memory Stick	○ ²
MagicGate Memory Stick Duo ^{*1}	○ ²
Memory Stick PRO	○ ² *3*4
Memory Stick PRO Duo ^{*1}	○ ² *3*4

^{*1}När man använder ett "Memory Stick Duo"-minneskort i den här kameran måste man först sätta i det i en Memory Stick Duo-adapter.

^{*2}"MagicGate Memory Stick"- och "Memory Stick PRO"-minneskort är utrustade med MagicGate-funktioner. MagicGate är en upphovsrättskyddsteknik som använder kryptering. Datainspelning/uppspelning som kräver MagicGate-funktioner går inte att utföra med den här kameran.

^{*3}Har stöd för dataöverföring på hög hastighet via ett parallellt gränssnitt.

^{*4}Det går att spela in filmer i storleken 640(Fin).

- Vi kan inte garantera att det går att använda "Memory Stick"-minneskort som är formaterade på en dator i den här kameran.
- Hastigheten för läsning/skrivning av data varierar beroende på vilken kombination av "Memory Stick"-minneskort och övrig utrustning som används.

Att observera när man använder ett "Memory Stick"-minneskort (medföljer ej)

- Det går inte att spela in, redigera eller radera bilder om man skjuter skrivskyddsomkopplaren till LOCK.

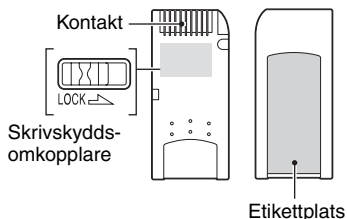

Var skrivskyddsomkopplaren sitter och hur den är utformad varierar för olika "Memory Stick"-minneskort.

- Ta aldrig ut ett "Memory Stick"-minneskort medan data håller på att läsas eller skrivas på det.
- Data kan bli förstörda i följande fall:
 - Om man tar ut "Memory Stick"-minneskortet eller stänger av kameran under pågående läsning eller skrivning
 - Om "Memory Stick"-minneskortet utsätts för statisk elektricitet eller elektriska störningar
- Vi rekommenderar att du tar en backup-kopia av viktiga data.
- Sätt inte fast något annat än den medföljande etiketten i etikettområdet.
- Var noga med att bara sätta fast den medföljande etiketten innanför det markerade området. Var försiktig så att etiketten inte sticker ut.
- Lägg "Memory Stick"-minneskortet i det medföljande fodralet när du bär omkring det eller stoppar undan det.
- Rör inte vid kontakterna på "Memory Stick"-minneskortet med fingrarna eller metallföremål.
- Undvik att stöta till, böja eller tappa "Memory Stick"-minneskortet.
- Försök inte ta isär eller bygga om "Memory Stick"-minneskortet.
- Utsätt inte "Memory Stick"-minneskortet för vatten.

- Undvika att använda eller förvara "Memory Stick"-minneskort på följande sorters ställen:
 - Platser med hög temperatur som t.ex. i en bil som står parkerad rakt i solen
 - Platser som hamnar rakt i solen
 - På fuktiga ställen eller där det förekommer frätande ämnen

Att observera när man använder ett "Memory Stick Duo"-minneskort (medföljer ej)

- Om du vill använda ett "Memory Stick Duo"-minneskort i kameran så var noga med att först sätta i det i en Memory Stick Duo-adaptter. Om man sätter i ett "Memory Stick Duo"-minneskort i en "Memory Stick"-kompatibel apparat utan att använda en Memory Stick Duo-adaptter, kan det hända att det inte går att mata ut det igen.
- När du sätter i ett "Memory Stick Duo"-minneskort i en Memory Stick Duo-adaptter så kontrollera noga att det är vänt åt rätt håll.
- När du använder ett "Memory Stick Duo"-minneskort isatt i en Memory Stick Duo-adaptter i den här kameran, så kontrollera att det sätts i på rätt håll. Observera att felaktig användning kan leda till skador på utrustningen.
- Sätt aldrig i en Memory Stick Duo-adaptter i en "Memory Stick"-kompatibel apparat utan ett "Memory Stick Duo"-minneskort isatt. Det kan leda till fel på apparaten.
- Om du vill formatera ett "Memory Stick Duo"-minneskort så sätt i det i Memory Stick Duo-adapttern.
- Om "Memory Stick Duo"-minneskortet är försett med en skrivskyddsomkopplare så lås upp den.

Att observera när man använder ett "Memory Stick PRO"-minneskort (medföljer ej)

- "Memory Stick PRO"-minneskort med en kapacitet på upp till 2 GB har bekräftats fungera ordentligt i den här kameran.

Angående batteriladdaren och batterierna

Angående batteriladdaren

- Försök aldrig ladda upp några andra batterier än Sonys nickel-metallhydridbatterier i batteriladdaren som medföljer kameran. Om man försöker ladda upp någon annan sorts batterier (t.ex. manganbatterier, alkaliska torrcellsbatterier, primära litiumbatterier, eller NiCd-batterier) än specificerade typer, finns det risk att batterierna börjar läcka, blir överhettade eller exploderar, vilket kan leda till brännskador eller andra skador.
- Ta av de uppladdade batterierna från batteriladdaren. Om man fortsätter att ladda upp dem finns det risk för läckage, överhettning, explosion eller elstöt.
- Vid uppladdning av andra högkapacitetsbatterier än de medföljande batterierna med hjälp av den medföljande batteriladdaren kan det hända att det inte går att utnyttja batteriernas kapacitet till fullt.
- Om CHARGE-lampan blinkar kan det betyda att det är fel på batterierna eller att fel sorts batterier är isatta. Kontrollera att batterierna är av specificerad typ. Om batterierna är av specificerad typ så byt ut dem mot nya batterier eller andra batterier, och kontrollera om batteriladdaren fungerar som den ska. Om batteriladdaren fungerar som den ska var det förmodligen fel på batteripaketet.
- Om batteriladdaren är smutsig kan det hända att det inte går att ladda upp batterierna ordentligt. Rengör batteriladdaren med en torr duk e.d.

Batterier som går att använda i den här kameran

- HR 15/51: Nickel-metallhydridbatterier av typ HR6 (storlek AA) (2)
- NH-AA-DA (2) (medföljer)
 - NH-AA-2DB dubbelpack (medföljer ej), e.d.

Oxy Nickel Primary Battery av typ ZR6 (storlek AA) (2) (medföljer ej)

Batterier som inte går att använda i den här kameran

- Alkaliska batterier
- Manganbatterier
- Litiumbatterier
- NiCd-batterier

Om ovanstående sorters batterier används kan vi inte garantera att kameran kommer att fungera ordentligt på grund av batteriernas egenskaper, t.ex. att de tar slut fort.

Angående nickel-metallhydridbatterier

- Skala inte av förseglingsarna på utsidan och undvik att skada batterierna. Använd aldrig batterier vars förseglingar är helt eller delvis avlägsnade, eller batterier som spruckit på något sätt. Sådana batterier kan börja läcka, explodera eller bli överhettade, vilket kan leda till brännskador eller andra skador. De kan även orsaka fel på batteriladdaren.
- Förvara alltid nickel-metallhydridbatterierna i den medföljande batteriasken när du bär dem med dig. Annars finns det risk att plus- och minuspolerna kortsluts av metallföremål, vilket kan leda till överhettning eller brand.
- Om nickel-metallhydridbatteriernas poler är smutsiga kan det hända att de inte går att ladda upp ordentligt. Torka av dem med en torr duk e.d.
- Det kan hända att nickel-metallhydridbatterier inte går att ladda upp helt när de är alldeles nya eller när de inte har använts på länge. Det är typiskt för den sortens batterier och är inget fel. Om det skulle inträffa så bör problemet lösa sig av att man använder upp batterierna helt och laddar upp dem igen ett par omgångar.
- Om man laddar upp nickel-metallhydridbatterier innan de är helt urladdade kan det hända att varningen för svaga batterier tänds snabbare än väntat. Detta är den så kallade "minneseffekten"*. Om detta problem skulle inträffa löser det sig av att man laddar ur batterierna helt innan man laddar upp dem igen. * "minneseffekten" - en situation där batteriernas kapacitet tillfälligt sjunker.
- För att använda upp batterierna helt kan man ställa in kameran på diabilsvinring (sidan 44) och låta den ligga påslagen ända tills batterierna tar slut.
- Blanda inte nya och gamla batterier.
- Utsätt inte batterier för vatten. Batterierna är inte vattentäta.

Effektiv användning av nickel-metallhydridbatterier

- Batterierna laddas gradvis ur även om de inte används. Därför rekommenderar vi att du laddar upp batterierna precis innan du tänker använda dem.
- Batteriernas prestanda sjunker när det är kallt, och de varar heller inte lika länge under sådana förhållanden. För att kunna använda batterierna längre rekommenderar vi att du stoppar dem i sin ask i en ficka nära kroppen för att hålla dem varma, och väntar med att sätta i dem i kameran tills precis innan du tänker börja ta bilder.
- Om kontakterna på batterierna och på batterilocket på kameran är smutsiga kan det hända att batterierna tar slut väldigt snabbt. Torka därför av kontakterna då och då med en torr duk e.d. för att hålla dem rena.
- Om blixten och zoomen används mycket tar batterierna slut fortare.
- Vi rekommenderar att du tar med dig extrabatterier så att det räcker dubbelt eller tre gånger så länge som du hade tänkt ta bilder, och att du gör en provtagning innan du börjar ta riktiga bilder med kameran.

Livslängd för nickel-metallhydridbatterier

- Batteriernas livslängd är begränsad. Batterikapaciteten sjunker både efter hand som batterierna används och med tiden. Om batterierna börjar verka ta slut mycket snabbare än vanligt beror det förmodligen på att de är förbrukade.
- Batteriernas livslängd varierar beroende på förvarings- och användningsförhållandena, och är olika för varje batteri.

Angående Oxy Nickel Primary Battery

- Oxy Nickel Primary Battery varar inte lika länge som de medföljande nickel-metallhydridbatterierna. Det gör att det kan inträffa att kameran plötsligt stängs av trots att indikatorn för återstående batteriström visar att det finns tillräckligt med batteriström kvar.
- Batteriprestanda skiljer sig kraftigt mellan olika fabrikat och batterityper, och för somliga batterier kan det hända att användningstiden blir väldigt kort. Detta gäller i synnerhet vid låga temperaturer, och det kan hända att det inte går att ta bilder alls vid temperaturer under 5°C.
- Blanda inte nya och gamla batterier.
- Indikatorn för återstående batteriström visar inte rätt information när Oxy Nickel Primary Battery används.
- Beroende på egenskaperna för Oxy Nickel Primary Battery är det stor skillnad mellan den möjliga inspelningstiden och den möjliga uppspelningstiden. Det gör att det kan hända att kameran plötsligt stängs av med objektivet i utskjutet läge när man vrider på lägesomkopplaren. Byt i så fall ut batterierna mot nya eller sätt i fullt uppladdade nickel-metallhydridbatterier.

Försiktighetsåtgärder

■ Lägga inte kameran på följande sorters ställen

- På alltför varma ställen
På ställen som t.ex. i en bil som står parkerad i solen kan kamerahuset bli deformerat, vilket i sin tur kan leda till fel på kameran.
- Rakt i solen eller nära ett element
Kamerahuset kan bli missfärgat eller deformerat, vilket i sin tur kan leda till fel på kameran.
- På platser där det skakar
- I närheten av starka magneter
- På sandiga eller dammiga ställen
Var försiktig så att det inte kommer in sand eller damm i kameran. Det kan leda till fel på kameran som eventuellt inte går att reparera.

■ Angående rengöring

Rengöring av LCD-skärmen

Torka bort ev. fingeravtryck, smuts osv. från skärmens yta med en LCD-rengöringssats (medföljer ej).

Rengöring av objektivet

Torka bort ev. fingeravtryck, damm osv. från objektivet med en mjuk duk.

Rengöring av kamerahuset

Rengör kamerans yta med en mjuk duk som fuktats med vatten, och torka sedan av den med en torr duk. Använd inte följande ämnen eftersom de kan orsaka skador eller fläckar på ytfinnisen eller höljet.

- Kemikalier som thinner, bensin, sprit, engångstrasor, insektsmedel, osv.
- Rör inte vid kameran om du har något av ovanstående på händerna.
- Låt inte kameran ligga i kontakt med gummi eller vinyl under längre tid.

■ Angående användningstemperaturen

Kameran är avsedd att användas vid en temperatur på mellan 0°C och 40°C. (För Oxy Nickel Primary Battery är temperaturen mellan 5°C och 40°C.) Vi avråder från tagning på väldigt kalla eller varma ställen utanför detta temperaturområde.

■ Angående kondensbildning

Om kameran flyttas direkt från ett kallt ställe till ett varmt ställe, kan det bildas kondens (imma) inuti eller utanpå kameran. Denna imbildning kan orsaka fel på kameran.

Det bildas lätt kondens när:

- Kameran flyttas från ett kallt ställe som t.ex. en skidbacke in i ett varmt rum
- Kameran flyttas ut ur ett luftkonditionerat rum eller en luftkonditionerad bil en het dag, osv.

För att undvika kondensbildning

Stoppa kameran i en förseglad plastpåse när du flyttar den från ett kallt ställe till ett varmt, och låt den sedan vänja sig vid de nya förhållandena i en timme eller så.

Om det bildas kondens

Stäng av kameran och vänta ungefär en timme tills kondensen avdunstat. Observera att om du försöker ta bilder med fukt kvar inuti objektivet blir bilderna suddiga.

■ Angående det inbyggda uppladdningsbara batteriet

Den här kameran har ett inbyggt uppladdningsbart batteri för att hålla kvar datumet, klockan och övriga inställningar i minnet, oavsett om kameran är påslagen eller ej.

Detta batteri laddas upp hela tiden medan kameran används. Om kameran används bara korta stunder i taget laddas dock batteriet gradvis ur, och om kameran inte används alls på ungefär en månad blir det helt urladdat. Ladda i så fall upp det uppladdningsbara batteriet igen innan du använder kameran.

Även om det uppladdningsbara batteriet inte är uppladdat går det fortfarande att använda kameran, så länge man inte spelar in datumet och klockan.

Laddningsmetod

Sätt i uppladdade batterier i kameran eller anslut den till ett vägguttag med hjälp av nätadaptern (medföljer ej), och låt kameran ligga avstängd i minst ett dygn.

Tekniska data

Kameran

[System]

Bildanordning 7,19 mm (1/2,5 tum) färg-CCD-skärm, grundfärgsfilter

Totalt antal bildpunkter på kameran
Ca. 5 255 000 bildpunkter

Effektivt antal bildpunkter på kameran
Ca. 5 090 000 bildpunkter

Objektiv 12x zoomobjektiv
f = 6,0 – 72,0 mm (motsvarar
36 – 432 mm för en 35 mm
stillbildskamera)
F2,8 – 3,7

Exponeringskontroll
Automatisk exponering,
slutartidsprioritet,
bländarprioritet, manuell
exponering, scenval (7 lägen)

Vitbalans Automatisk, dagsljus, molnigt,
lysrörsbelysning,
glödlampsbelysning, blyxt,
snabbinställning

Filformat (enligt DCF)
Stillbilder: Exif Ver. 2.2
JPEG-kompatibel, DPOF-
kompatibel
Filmer: MPEG1-kompatibla
(mono)

Inspelningsmedium
Internminne 32 MB
"Memory Stick"

Blyxt Rekommenderat avstånd (med
ISO inställt på Auto): 0,3 m till
6,8 m (W)/0,9 m till 5,2 m (T)

Sökare Elektronisk sökare (färg)

[In- och utgångar]

A/V OUT (MONO)-uttag (mono)
Minijack
Video: 1 Vtt, 75 Ω ,
obalanserad, negativ synk
Ljud: 327 mV (vid 47 k Ω
belastning)
Utimpedans 2,2 k Ω

USB-uttag mini-B

USB-kommunikation
Hi-Speed USB (USB 2.0-
kompatibel)

[LCD-skärm]

LCD-panel 6,2 cm (2,5 tum) TFT-skärm
Totalt antal bildpunkter
115 200 (480x240) punkter

[Finder]

LCD-panel 0,75 cm (0,3 tum) TFT-skärm
Totalt antal bildpunkter
115 200 (480x240) punkter

[Ström, allmänt]

Strömkälla Nickel-metallhydridbatterier av
typ HR 15/51:HR6 (storlek
AA) (2), 2,4 V
Oxy Nickel Primary Battery av
typ ZR6 (storlek AA) (2,
medföljer ej), 3 V
AC-LS5K nätdapter
(medföljer ej), 4,2 V

Effektförbrukning
(under tagning med hjälp av LCD-skärmen)
1,8 W

Användningstemperatur
0°C till +40°C

Förvaringstemperatur
-20°C till +60°C

Yttermått 108x81,4x91,2 mm
(b/h/d, exklusive utskjutande
delar)

Vikt Ca. 590,8 g (inklusive två
batterier, axelrem, adapterring,
objektivkåpa, linsskydd, osv.)

Mikrofon Elektretkondensatormikrofon

Högtalare Dynamisk högtalare

Exif Print Kompatibel

PRINT Image Matching III
Kompatibel

PictBridge Kompatibel

BC-CS2A/CS2B Ni-MH-batteriladdare

Strömförsörjning	100 till 240 V växelström, 50/60 Hz, 3 W
Utspänning	AA: 1,4 V likström, 400 mA × 2 AAA: 1,4 V likström, 160 mA × 2
Användningstemperatur	0°C till +40°C
Förvaringstemperatur	-20°C till +60°C
Ytermått	Ca. 71×30×91 mm (b/h/d)
Vikt	Ca. 90 g

Rätt till ändringar förbehålles.

A

A/V-kabel.....	83
Adapttering.....	15
AE/AF-indikator → steg 5 i "Läs det här först"	
Anslutning	
Dator.....	66
Skrivare.....	78
TV.....	83
Antal bilder/inspelningstid....	22
Användning av kameran utomlands → steg 1 i "Läs det här först"	
Autofokus.....	9, 31
Autofokuslampa.....	52
Autofokusmetod.....	50
Autofokusövervakning.....	50
Autofokusram.....	31
Autofokusramindikator.....	31
Automatisk avstängning → steg 2 i "Läs det här först"	
Automatisk granskning.....	53
Auto-programtagning.....	26
Axelrem.....	15

B

Batterier	
Indikatorn för återstående batteritid → steg 1 i "Läs det här först"	
Sätta i/ta ut → steg 1 i "Läs det här först"	
Upppladdning → steg 1 i "Läs det här först"	
Bildeffekt.....	40
Bildkvalitet.....	12, 39
Bildpunkt.....	12
Bildskärpa.....	41

Bildstorlek.....	12
→ steg 4 i "Läs det här först"	
Bländare.....	10
Blixt.....	38
Blixtläge → steg 5 i "Läs det här först"	
Blixtnivå.....	40
BRK.....	33
Brunton.....	40
Burst.....	33
Byta lagringsmapp.....	58

C

C AF.....	50
CD-ROM.....	65
Centrumv. AF.....	31
Centrumvägd mätning.....	37

D

Dagsljus.....	38
Dator	
Kopiera bilder.....	65
Macintosh.....	74
Mjukvara.....	72
Rekommenderad miljö.....	64, 74
Uppspelning av bilder som är lagrade på en dator på kameran.....	71
Windows.....	63
Datum.....	51
Datum&Klocka.....	51
Datum/Klocka.....	51
Dela.....	46
Delarnas namn.....	13
Diabildvisning.....	44
Digital zoom.....	50
DirectX.....	64
Direkt utskrift.....	77
DPOF.....	81

E

Effektivt antal bildpunkter.....	104
Eltransformator → steg 1 i "Läs det här först"	
Enbildsläget.....	77
Exponering.....	10
Exponeringsgaffling.....	33

F

Färg.....	11
Felsökning.....	85
Fyllagringsdestinationer.....	70
Filnamn.....	70
Filnummer.....	61
Filtillägg.....	71
Fin (Högupplösning).....	39
Flerpunktsautofokus.....	31
Flexibel spot-autofokus.....	31
Forcerad blixt → steg 5 i "Läs det här först"	
Formatering.....	56, 57
Försiktighetsåtgärder.....	103
Förstora en bild → steg 6 i "Läs det här först"	
Förstorade ikoner.....	54
F-värde.....	10

G

Glödlampsbelysning.....	38
-------------------------	----

H

Hålla avtryckaren halvvägs nedtryckt.....	9
→ steg 5 i "Läs det här först"	
Hålla kameran → steg 5 i "Läs det här först"	

Helautomatiskt läge → <i>steg 5 i "Läs det här först"</i>	
Histogram	21, 30

I

ImageMixer VCD2	75
Inbyggt uppladdningsbart batteri.....	103
Indexläget	77
Indexskärm → <i>steg 6 i "Läs det här först"</i>	
Indikatorer..... se "Skärmen"	
Initialisera	60
Inspelning av filmer	26
Installation	65, 72, 75
Inställningar 1	59
Inställningar 2	61
Inställningsskärmar ..	41, 48, 49
Inställningar 1	59
Inställningar 2	61
Internminnesverktyg.....	56
Kamera 1	50
Kamera 2	54
Memory Stick-verktyg...	57
Internminne.....	23
Formatering	56
Internminnesverktyg	56
Intervall.....	40
ISO.....	10, 11, 39

J

JPG.....	70
----------	----

K

Kamera 1.....	50
Kamera 2.....	54
Klockinställning.....	62
Kompressionsgrad	12
Kondensbildning	103
Kontinuerlig	50

Kontrast.....	41
Konverter	55
Kopiera	58
Kopiering av bilder till datorn.....	65

L

Lagringsdestinationer och filnamn för bildfiler.....	70
Landskapsläget → <i>steg 5 i "Läs det här först"</i>	
Långsam synkronisering → <i>steg 5 i "Läs det här först"</i>	
LCD-skärmen..... se "Skärmen"	
LCD-skärmens bakgrundsbelysning	59
Lysrör	38

M

M AF.....	50
Macintosh-dator	74
Rekommenderad miljö.....	74
Makro → <i>steg 5 i "Läs det här först"</i>	
Manuell skärpeinställning	31
Mapp	42
Byta.....	58
Skapa.....	57
Mätmetod	37
Mättnad	40
Medföljande tillbehör → <i>i "Läs det här först"</i>	
"Memory Stick"	99
Isättning/uttagning → <i>steg 3 i "Läs det här först"</i>	
Antal bilder/inspelningstid.....	22
Formatering.....	57
Skrivskydds-omkopplare	99

Memory Stick-verktyg.....	57
Meny	35
Punkter	36
Tagning.....	37
Uppspelning	42
Mjukvara.....	72
Molnigt	38
MPG	70
Multi Burst.....	33
Multi-patternmätning.....	37

N

Nätadapter.....	14
Nätkabeln → <i>steg 1 i "Läs det här först"</i>	
NTSC.....	61

O

Objektivkåpa.....	15
Operativsystem	64, 74
Optisk zoom.....	50
Överexponering	10

P

PAL.....	61
PC	se "Dator"
PFX.....	40
PictBridge.....	77
PicturePackage.....	72
Pip.....	59
Porträttläget → <i>steg 5 i "Läs det här först"</i>	
Precisionsdigitalzoom.....	50
PTP	61

R

Radera → <i>steg 6 i "Läs det här först"</i>	
Rengöring	103

Rödögereducering	52
Rotering	46

S

S AF	50
Scen	
→ steg 5 i "Läs det här först"	
Singel	50
Självdiagnosfunktionen	96
Självutlösaren	
→ steg 5 i "Läs det här först"	
Skapa lagringsmapp	57
Skärmen	
Ändring av vad som visas på skärmen	21
Indikatorer	17
LCD-skärrens bakgrundsbelysning	59
Skärpa	9
Skrivskyddsomkopplare	99
Skydd	43
Skymningsläget	
→ steg 5 i "Läs det här först"	
Skymningsporträttläget	
→ steg 5 i "Läs det här först"	
Slutarbrusreducering	29
Slutartid	10
Smart zoom	50
Snabbgranskning	
→ steg 5 i "Läs det här först"	
Snabbinställning	38
Snabb-SET	38
Snabbslutarläget	
→ steg 5 i "Läs det här först"	
Snabbspolning framåt/bakåt	
→ steg 6 i "Läs det här först"	

Sökarbakbelysning	59
Sökare	
→ steg 5 i "Läs det här först"	
Spotmätning	37
Spotmätningshårkors	37
Språk	59
→ steg 2 i "Läs det här först"	
Ställa klockan	
→ steg 2 i "Läs det här först"	
Standard	39
Stativfäste	14
STEADY SHOT	54
Stearinljuset	
→ steg 5 i "Läs det här först"	
Storleksändring	45
Strandläget	
→ steg 5 i "Läs det här först"	
Suddiga bilder	9
Svartvitt	40
T	
Tagning	
Filmer	
→ steg 5 i "Läs det här först"	
Stillbilder	
→ steg 5 i "Läs det här först"	
Tagningsmenyn	37
Tekniska data	104
Trimma	48
TV	83
U	
Underexponering	10
Uppladdning av batterierna	
→ steg 1 i "Läs det här först"	

Uppspelning	
Filmer	
→ steg 6 i "Läs det här först"	
Stillbilder	
→ steg 6 i "Läs det här först"	
Uppspelning/redigering	26
USB-ansl.	61
USB-drivrutin	65
Utskrift	76
Enbildsläget	77
Indexläget	77
Utskrift i en affär	81
Utskriftsmarkering	81
Utvidgad skärpa	54

V

Varningsindikatorer och meddelanden	96
VGA	
→ steg 4 i "Läs det här först"	
Video ut	61
Video-CD	72, 75
Visning	se "Uppspelning"
Visningsmenyn	42
Vitbalans	38
Volym	
→ steg 6 i "Läs det här först"	

W

WB	38
Windows-dator	63
Rekommenderad miljö	64

Z

Zoom	
→ steg 5 i "Läs det här först"	

Varumärken

- **Cyber-shot** är ett varumärke för Sony Corporation.
- "Memory Stick" , "Memory Stick PRO", **MEMORY STICK PRO**, "Memory Stick Duo", **MEMORY STICK DUO**, "Memory Stick PRO Duo", **MEMORY STICK PRO DUO**, "MagicGate", och **MAGICGATE** är varumärken för Sony Corporation.
- PicturePackage är ett varumärke för Sony Corporation.
- Microsoft, Windows, Windows Media, och DirectX är antingen skyddade varumärken eller varumärken som registrerats av Microsoft Corporation i USA och/eller andra länder.
- Macintosh, Mac OS, QuickTime, iMac, iBook, PowerBook, Power Mac och eMac är varumärken eller registrerade varumärken för Apple Computer, Inc.
- Macromedia och Flash är antingen varumärken eller registrerade varumärken för Macromedia, Inc. i USA och/eller andra länder.
- Intel, MMX, och Pentium är varumärken eller registrerade varumärken för Intel Corporation.
- Även alla andra system- och produktnamn som omnämns i denna bruksanvisning är i regel varumärken eller registrerade varumärken för respektive utvecklare eller tillverkare. Symbolerna TM och ® har dock i allmänhet utelämnats i denna bruksanvisning.