

Соответствие FCC

Это устройство отвечает части 15 правил FCC. Что является соответствующим следующим положениям:

- (1) Это устройство не может вызвать вредного излучения, и
- (2) Это устройство должно выдерживать любое облучение, включая такое, которое может вызвать нежелательное влияние.

Примечание:

Это оборудование было проверено и отвечает условиям для цифровых устройств класса В, в соответствии с частью 15 правил FCC. Эти лимиты разработаны, чтобы предоставить защиту от вредного облучения в жилых помещениях. Это оборудование генерирует, использует и может излучать радиочастоты и, если оно не установлено и использовано по инструкции, может вызвать помехи. Тем не менее, нет гарантии отсутствия помех при соответствующей установке. Если это оборудование вызовет помехи в радио или теле приеме, которые могут быть определенными с помощью поднесения-отдаления оборудования, пользователю рекомендуется попробовать исправить это одним из следующих путей:

- Переориентируйте или переместите антенну приема.
- Увеличьте расстояние между оборудованием и приемником.
- Подсоедините устройство к другой, чем приемник, розетке.
- Проконсультируйтесь у продавца или специалиста ТВ/радио.

Использование защищенного кабеля требуется в соответствии с лимитами Класса подпункта В части 15 FCC правил.

Не вносите никаких изменений или модификаций к оборудованию кроме определенных в руководстве. Если такие изменения или модификации были внесены, Вы имеете право требовать прекращения использования оборудования.

ИНФОРМАЦИЯ О ТОРГОВЫХ МАРКАХ

- Microsoft® и Windows® зарегистрированные товарные знаки корпорации Microsoft.
- Pentium® зарегистрированный товарный знак корпорации Intel.
- Macintosh зарегистрированный товарный знак корпорации Apple Computer
- SD™ является торговой маркой.
- Photo Explorer и Photo Express - торговые марки
- Другие названия и продукты могут быть торговыми марками или зарегистрированными товарными знаками их соответствующих собственников.

ПРОЧИТАЙТЕ ЭТО СНАЧАЛА

Примечания:

- Внешний вид и спецификация могут быть изменены без предупреждения. Это относится к спецификации, программному обеспечению, драйверам и данной инструкции. Последняя является общим справочным руководством для данного изделия.
- Продукты и аксессуары, которые Вы получаете с цифровой камерой, могут отличаться от указанных в руководстве. Это является следствием того, что различные диллеры могут изменять комплектацию продукта и аксессуаров, исходя из рыночных требований. Особенно это касается аксессуаров, например: аккумуляторы, зарядные устройства, адаптеры, карточки памяти, кабеля, сумки/чехлы. Возможен уникальный цвет а также тип и емкость оперативной памяти.
- Картинки даны для пояснения и могут не отвечать истинному виду цифровой камеры.
- Производитель не несет ответственность за любые ошибки или различия в инструкции.

СЛУЖБА ПОДДЕРЖКИ ПОЛЬЗОВАТЕЛЕЙ (на территории СНГ)

Если в этой инструкции у Вас возникнут вопросы, ответы на которые Вы не знаете, пожалуйста, свяжитесь со службой пользователей

- через сайт <http://ufo.ua>
- электронный адрес info@ufo.foto.ua
- по телефону 8-800-501-64-30 (по Украине с городских номеров звонки бесплатные).

ИНСТРУКЦИИ ПО БЕЗОПАСНОСТИ

Прочитайте и поймите все **Предупреждения** и **Осторожно** перед использованием этого продукта.

ПРЕДУПРЕЖДЕНИЯ

Если инородные объекты или вода попали в фотоаппарат, выключите его и выньте аккумулятор.

Дальнейшее использование в этом состоянии может вызвать возгорание или поражения током. Проконсультируйтесь у продавца.



Если фотоаппарат упал или корпус получил повреждение, выключите его и выньте аккумуляторы.

Дальнейшее использование в этом состоянии может вызвать возгорание или поражения током. Проконсультируйтесь у продавца.



Не разбирайте, не изменяйте конструкцию или не старайтесь самостоятельно починить фотоаппарат.

Это может вызвать возгорание или поражение током. Для ремонта проконсультируйтесь у продавца.



Используйте сетевой адаптер только с напряжением электропитания соответственно указанному на маркировке.

Использования с любым другим напряжением электропитания может вызвать возгорание или поражение током.



Не использовать фотоаппарат возле воды.

Это может вызвать возгорание или поражение током. Пользуйтесь соответствующими футлярами/сумками при дожде, снега или на пляже.



Не размещайте фотоаппарат на наклоненной или нестойкой поверхности.

Это может привести к падению или опрокидыванию фотоаппарата что приведет к его повреждению.



Держите аккумуляторы подальше от детей.

Попадание аккумулятора внутрь организма может вызвать отравление. Если аккумулятор был случайно проглочен, немедленно обратитесь к врачу.



Не использовать фотоаппарат во время ходьбы или за рулем автомобиля или мотоцикла.

Это может привести к падению или аварии.



ОСТОРОЖНО

Осторожно вставьте элементы питания обращая внимание на полярность (+ или -) контактов.

Вставка аккумуляторов с неверной полярностью может вызвать возгорание и повреждения камеры в следствии вытока электролита



Не пользуйтесь вспышкой близкого от глаз.

Это может причинить убыток зрения человека.



Не давите на РК монитор.

Это может повредить стекло на экране или вызвать выток внутренней жидкости. Если внутренняя жидкость попадет в глаза или на другие органы, прополощите пресной водой. Если внутренняя жидкость попала в глаза, обратитесь за помощью к врачу.



Фотоаппарат это высокоточный прибор. Не бросайте его, не трясите или не используйте чрезмерную силу при работе с камерой.

Это может вызвать повреждения аппарата.



Не используйте аппарат в сырых, влажных, дымных или запыленных местах.

Это может вызвать возгорание или поражение электрическим током .



Не вынимайте элементы питания немедленно после длительного периода непрерывного использования.

Аккумулятор становится горячим при использовании. Прикосновење к горячему аккумулятору может вызвать ожоги.



Не заварачивайте фотоаппарат и не накрывайте его.

Отсутствие охлаждения может вызвать деформацию корпуса или привести к возгоранию. Используйте фотоаппарат в хорошо вентилируемых помещениях.



Не оставляйте фотоаппарат в местах, где температура может существенным образом подняться, как например внутренняя часть автомобиля.

Это может неблагоприятно повлиять на корпус или части внутри, приводя к возгоранию.



Прежде чем переносить фотоаппарат, отсоедините шнуры и кабели.

Невыполнения этого правила может привести к повреждению кабелей, либо привести к возгоранию и поражению электрическим током.



Примечания по использованию аккумуляторов

При использовании аккумуляторов внимательно прочитайте и строго придерживайтесь *Инструкции по*

Безопасности и примечания, которые приведены ниже:

- o Используйте только определенный аккумулятор (680 мАч, 3,7 В)
- o Избегайте использование аккумуляторов при низких температурах поскольку это может сократить срок службы аккумулятора и уменьшить производительность фотоаппарата.
- o Если Вы используете новые аккумуляторы, или после значительного перерыва в работе (исключив использование аккумуляторов, которые имеют просроченную дату) может измениться количество снимков, которые могут быть получены. Таким образом, для увеличения производительности мы рекомендуем полностью зарядить и разрядить аккумулятор как минимум один раз перед использованием.
- o Аккумулятор может быть теплым при непрерывном использовании фотоаппарата. Это нормально и безопасно.
- o Если вы не будете использовать аккумуляторы долгий период времени, вынимайте их из аппарата для предотвращения вытока электролита или коррозии.
- o Если аккумулятор не будет использован долгое время, храните его в разряженном состоянии. Если аккумулятор пребывает долго в полностью заряженном состоянии его производительность может снизиться.
- o Всегда держите контакты в незагрязненном состоянии.
- o Существует риск взрыва, если аккумулятор заменен некорректно.
- o Использованные аккумуляторы утилизируйте соответственно инструкциям.
- o Мы рекомендуем первый раз заряжать аккумуляторы не менее 8 часов.

СОДЕРЖАНИЕ**8. ВВЕДЕНИЕ**

Краткий обзор.....	8
Комплектация.....	10

11. НАЧАЛЬНЫЕ СВЕДЕНИЯ О ВАШЕЙ КАМЕРЕ

Вид спереди.....	11
Вид сзади.....	12
Кнопка селектора.....	13
Внешний вид Док-подставки.....	14
Индикатор статуса.....	14
Иконки ЖКД.....	15

17. СНАЧАЛА

Присоединения ручного ремешка.....	17
Установка аккумулятора (опция).....	17
Док-подставка.....	18
Зарядка аккумулятора.....	19
Использования сетевого адаптера (опция).....	20
Установка и выем карточки памяти SD (опция).....	21
Включение и выключение камеры.....	22
Установка даты и времени.....	23
Выбор языка.....	24
Форматирования карточки памяти SD.....	25
Установления разрешения и качества снимков.....	26

27. РЕЖИМ СЪЕМКИ

Фоторежим	27
Запись звуковых комментариев.....	28
Использование оптического увеличения.....	28
Использование цифрового увеличения.....	29
Установка параметров вспышки.....	30
Установка параметров фокусирования.....	32
Установка таймера.....	33
Компенсация экспозиции / Коррекция заднего (контрового) света.....	34
Установка режима съемки.....	35
Панорамный режим.....	37
Режим видео.....	37

38. РЕЖИМ ВОСПРОИЗВЕДЕНИЯ

Воспроизведения фотоизображений.....	38
Воспроизведения видеофрагментов.....	39
Добавление звуковых комментариев.....	41
Индексный режим просмотра.....	42
Увеличение во время просмотра.....	43
Слайд-шоу.....	44
Воспроизведения фото/видео через Док-подставку.....	45
Защита изображений.....	46
Параметры DPOF.....	48
Изменение размеров изображения.....	50
Изменение качества изображения.....	51
Удаление изображений.....	52

54. ПУНКТЫ МЕНЮ

Фотоменю (Съемка).....	54
Фотоменю (Функции).....	57
Видеоменю (Съемка).....	58
Видеоменю (Функции).....	60
Меню воспроизведения.....	61
Меню настройки (съемка).....	62
Меню настройки (воспроизведение).....	63

64. ПЕРЕНОС ЗАПИСАННЫХ ИЗОБРАЖЕНИЙ И ВИДЕОФРАГМЕНТОВ В КОМПЬЮТЕР

Шаг 1: Установка USB-драйвера.....	64
Шаг 2: Подключение камеры к компьютеру.....	65
Шаг 3: Загрузка изображений и видеофрагментов.....	66

67 ИНСТАЛЛЯЦИЯ ПРОГРАМНОГО ОБЕСПЕЧЕНИЯ

ИНСТАЛЛЯЦИЯ FOTO EXPLORER.....	67
ИНСТАЛЛЯЦИЯ FOTO EXPRESS.....	67
ИНСТАЛЛЯЦИЯ COOL 360.....	68

69 ТЕХНИЧЕСКИЕ ХАРАКТЕРИСТИКИ КАМЕРЫ**70 РЕШЕНИЕ ПРОБЛЕМ**

ВВЕДЕНИЕ

Краткий обзор

Поздравляем Вас с покупкой нового цифрового фотоаппарата.

Получение высококачественных цифровых изображений станет быстрым и легким с этим современным аппаратом.

С 5.0 мегапиксельной CCD матрицей этот аппарат способен снимать с разрешением до 2560 x 1920 пикселей.

Другие особенности камеры:

ЖК дисплей	2.5" TFT полноцветный (230К пикселей) дисплей делает легким кадрирование при увеличении изображения. Также отображает полученные снимки.
Память	32 МБт внутренней памяти (25 МБт под снимки). Внешняя память в виде поддержки карточек памяти SD до 1 Гб.
Оптический зум	3х оптический объектив позволяет Вам получать телефото и широкоугольные изображения.
Цифровой зум	4х цифровой зум в сочетании с 3х оптическим позволяет получать 12-ти кратное увеличение. Полученные изображения могут быть просмотренными и увеличенными вплоть до 4х (с шагом 0,5) фрагментов.
Гибкие установки вспышки	Вы можете настраивать вспышку в соответствии с вашими условиями освещения.
Режимы фокусировки	Снимки могут быть получены в режимах автофокуса, макро или бесконечность.
Таймер	Таймер может быть установлен на 10 , 2 секунды или 10+2 секунды.
Режимы съемки	Вы можете использовать разные режимы съемки. Например: отдельный снимок, серия снимков из 3 с разными экспонаметрами и серия из 3 последовательных снимка.

Режим видео	В дополнение к фотоизображениям Вы можете записать видеоклипы со звуком (голосовым сопровождением).
Голосовые комментарии	Вы можете аннотировать Ваши снимки голосом на протяжении 30 с. При этом они могут быть записанными во время съемки или при последующем воспроизведении.
Дисплей иконок (индексный показ)	Отображайте сразу девять снимков на ЖКД для быстрого поиска необходимых изображений.
Связь с ПК	При помощи USB кабеля возможно загружать на ПК для дальнейшего использования полученные снимки
Поддержка DPOF	Вы можете печатать снимки на DPOF совместимом принтере путем установки карточки памяти с необходимой информацией.
Установки места действия	Вы можете выбрать одну из предустановленных схем настроек экспозараметров для упрощения съемки при определенных условиях. Таких как: Программная АЕ, Панорама, Портрет, Ландшафт, Спорт, Ночь, Свечи, Текст, Закат, Восход, Отблеск воды, Фейерверк.

Комплектация

Внимательно распакуйте Ваш комплект и убедитесь, что есть в наличии следующие элементы.

Если они имеют повреждения или чего-нибудь не хватает срочно обратитесь к продавцу.

Основные элементы:

- Цифровая камера
- Инструкция пользователя
- USB кабель
- CD-ROM с программным обеспечением
- Ремешок
- Сумка
- Док-подставка

Необязательные (опциональные) аксессуары:

- Карточка памяти SD
- Сетевой адаптер
- Литий-Ионный аккумулятор
- Зарядное устройство
- Штатив

НАЧАЛЬНЫЕ СВЕДЕНИЯ О ВАШЕЙ ЦИФРОВОЙ КАМЕРЕ

Вид спереди

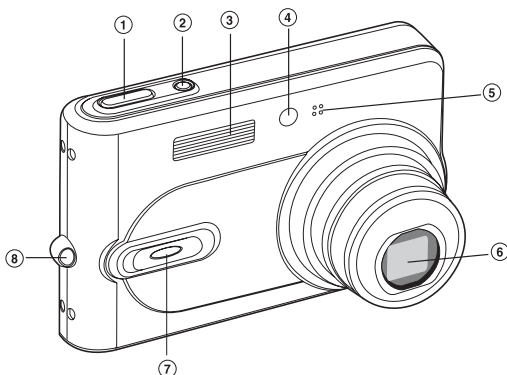

1. Кнопка спуска
2. Кнопка питания
3. Вспышка
4. Индикатор подсветки автофокуса
5. Микрофон
6. Объектив
7. Индикатор питания/таймера
8. Ушко ремешка

Вид сзади

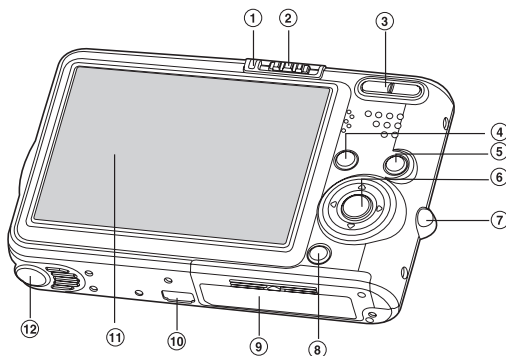

1. Индикатор статуса

2. Переключатель режимов

 Фоторежим

 Видеорежим

 Режим Воспроизведения

3.  приближение

 отдаление

4. Кнопка Меню

5.  Кнопка Стереть

6. Кнопка Селектора

7. Ушко ремешка

8.  Кнопка Дисплей

9. Крышка отсека аккумуля./карточки

10. Гнездо соединения с ДОК-подставкой

11. ЖК монитор

12. Гнездо штатива

Кнопка Селектора

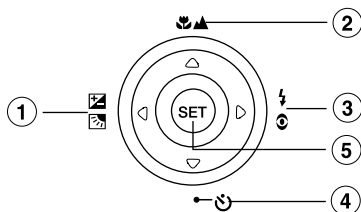

- | | | |
|----|----------|--|
| 1. | ◀ | кнопка |
| 2. | ▲
▼/▲ | кнопка Экспокомпенсации / коррективы заднего света |
| 3. | ▼ | кнопка Фокус |
| 4. | ▶ | кнопка Таймер |
| 5. | 👁️⚡ | кнопка Вспышка |
| | | кнопка Установить |

Внешний вид ДОК-подставки

1. USB порт
2. Вход питания DC IN 5V
3. Кнопка USB
4. Индикатор состояния
5. Кнопка Фото
6. Контакты разъема для связи с камерой

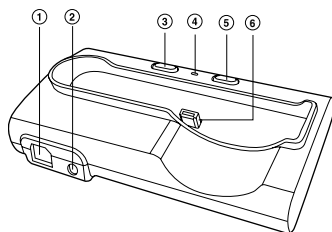

























Индикатор статуса

Состояние индикатора изменяется в зависимости от изменений режима работы









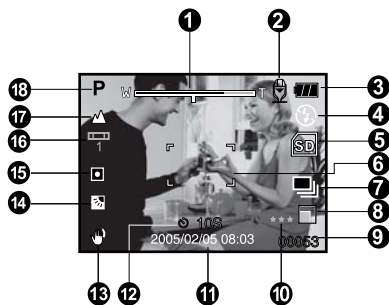









Цвет	Состояние	При отключенном фотоаппарате	При съемке	При связи с ПК
Зеленый	горит	-	Готов к съемке	Система готова
	горит	Аккумулятор заряжается.	-	-
Красный	не горит	Завершение заряда аккумулятора.	-	-
	мигает	-	Идет доступ к файлам Вспышка заряжается	Идет доступ к файлам

Иконки ЖКД

Режим фото:

1. Уровень зума
2. Звуковой комментарий
3. Заряд аккумулятора.
 - [] Полный заряд
 - [] Средний заряд
 - [] Маленький заряд
 - [] Практически отсутствующий
4. Режим вспышки
 - [] Автоматический
 - [] Снижения эффекта красных глаз
 - [] Принудительная
 - [] Выключена
5. Индикатор памяти/карточки памяти
 - [] Внутренняя память
 - [] Карточка памяти
 - [] Гистограмма
6. Зона фокусировки (при полунажатой кнопке спуска)
7. Иконка режима съемки
 - [] Одиночная
 - [] Бесперывная
 - [**AEB**] AEB.
8. Разрешение кадра
 - [] 2560 x 1920
 - [] 2048 x 1536
 - [] 1280 x 960
 - [] 640 x 480
9. Достижимое количество снимков
10. Качество изображения
 - [*******] Fine Высокое
 - [******] Standard Стандартное
 - [*****] Economy Экономное
11. Дата и время
12. Режим таймера
 - [] 10 s] 10 с.
 - [] 2s] 2 с.
 - [] 10+2s] 10+2 с.
13. Предупреждение о влиянии дрожания рук
14. [] Экспокомпенсация
- [] Коррекция контрового света
15. Экспомер
 - [] Усредненный
 - [] Точечный



16. Баланс белого
 - [] Авто
 - [] Лампа накаливания
 - [] Флюоресценция 1
 - [] Флюоресценция 2
 - [] Дневный свет
 - [] Облачно
 - [] Ручной
17. Значения фокусирования
 - [] Авто
 - [] Макро
 - [] Бесконечность
18. Место действия
 - [**P**] Програмное AE
 - [] Панорама
 - [] Портрет
 - [] Ландшафт
 - [] Спорт
 - [] Ночь
 - [] Свечи
 - [**ТЕКСТ**] Текст
 - [] Закат
 - [] Восход
 - [] Отблеск воды
 - [] Фейерверк



ПРИМЕЧАНИЕ

- Нажатие кнопки  изменяет режим работы ЖКД в последовательности: дисплей с иконками, Гистограмма, ЖКД выключен

Для видеорежимов:

1. [] - режим видео
2. Состояние зума
3. Состояние заряда аккумулятора
4. Индикатор карточки (при наличии)
5. Снятое/оставшееся время записи
6. Индикатор записи
7. Зона фокусировки (при полунажатой кнопке спуска)
8. Установки фокуса

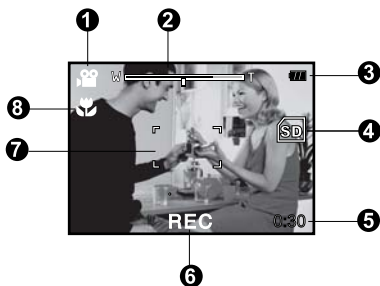

Воспроизведение - Воспроизведение фотоснимков

1. Режим воспроизведения
2. Индикатор карточки (при наличии)
3. Номер файла
4. Имя папки
5. Иконка защиты
6. Голосовой комментарий



Воспроизведение - Видео

1. Полоса воспроизведения с маркером
2. Воспроизведенное время
3. Индикатор карточки (при наличии)
4. Номер файла
5. Имя папки
6. Иконка защиты
7. Иконка видеорежима
8. Режим воспроизведения
9. Общее время.

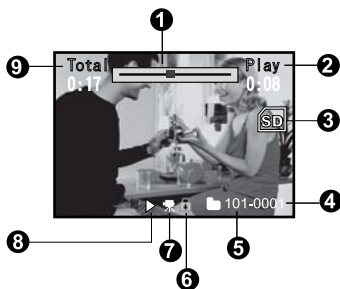

СНАЧАЛА

Присоединения ручного ремешка

Присоедините ремешок, как указано на иллюстрации.

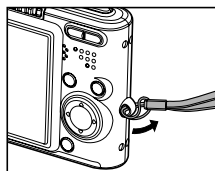

Инсталляция аккумулятора (опция)

Мы чрезвычайно рекомендуем использовать указанный литий-ионный аккумулятор (3,7 В, 680 МАч) чтобы эффективно использовать Ваш фотоаппарат. Зарядите аккумулятор полностью перед использованием. Убедитесь, что фотоаппарат выключен перед вставкой или выемкой аккумулятора.

Установка аккумулятора

1. Откройте аккумуляторную/карточки крышку
2. Вставьте аккумулятор в направлении указанном на иллюстрации.
 - Совместите направляющий замок аккумулятора в направлении стрелки а потом вставьте аккумулятор.

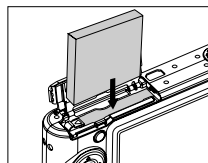

3. Закройте аккумуляторную/карточки крышку

Удаление аккумулятора

Откройте аккумуляторную/карточки SD крышку а потом откройте замок аккумулятора. Когда аккумулятор немного выйдет, вытяните его полностью.

Док-подставка

При помощи Док-подставки Вы можете разместить вашу цифровую камеру и присоединить ее к другим устройствам для воспроизведения фото, видео и аудио файлов (выход на другие записывающие устройства, как пример) на вашем столе.

1. Расположите камеру над Док-подставкой
2. Аккуратно вставьте камеру до занятия ее своего места и соединения контактов

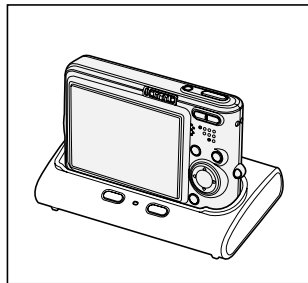
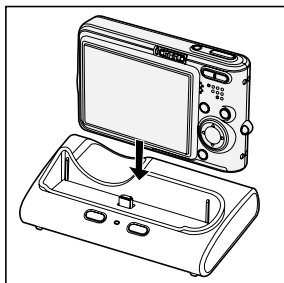

ПРИМЕЧАНИЕ

- Если Вы установите камеру в Док-подставку с существующим USB соединением и включите камеру, то камера перейдет в режим USB
- Если Вы установите камеру в Док-подставку без осуществленного USB соединения и включите камеру, то камера автоматически перейдет в режим Воспроизведения (обратитесь к разделу "Воспроизведение фото/видео изображений через Док-подставку"). Однако, при нажатии кнопки USB камера перейдет в режим USB (при том соединении кабелем USB обязательно)
 - При USB соединении нажатие кнопок USB/Фото позволяет переключаться между режимами работы камеры USB и Воспроизведение
 - Никогда спонтанно не выдергивайте кабель USB или не выполняйте других действий с Док-подставкой при выполнении какой-либо DPOF или PictBridge операции. Это может привести к неправильной работе или потере данных
 - В активном режиме камеры она автоматически выключится как только Вы установите или вынете камеру из Док-подставки

Зарядка аккумулятора

Использование опционального сетевого адаптера переменного тока может зарядить аккумулятор или для электропитания камеры. Убедитесь, что фотоаппарат выключен перед начальной загрузкой аккумулятора.

1. Установите камеру в Док-подставку. Вставьте один конец шнура сетевого адаптера в гнездо входа питания 5В

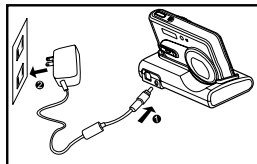

2. Вставьте другой конец в розетку переменного тока

- Время зарядки варьируется соответственно температуре окружающей среды и состояния аккумулятора.

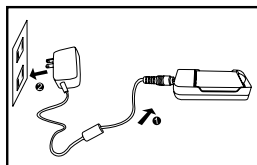

ПРИМЕЧАНИЕ

- Эта камера должна быть использована только с определенным адаптером переменного тока. Повреждения вызванные использованием другого адаптера не подпадают под гарантийное обслуживание.
- Будьте уверены, что камера отключена перед выниманием аккумулятора.
- Аккумулятор может нагреться после зарядки или сразу после продолжительного использования. Это нормально
- При использовании камеры на холоде держите камеру и аккумулятор в теплом месте например во внутренних карманах одежды.
- При поставке аккумулятор не заряжен полностью и необходимо его полностью зарядить перед использованием.

Использования адаптера переменного тока (опция)

Использование сетевого рекомендуется при постоянном использовании ЖКД и при переносе файлов на Ваш компьютер.

1. Убедитесь, что камера выключена
2. Вставьте один конец шнура сетевого адаптера в гнездо входа питания 5В
3. Вставьте другой конец в розетку переменного тока

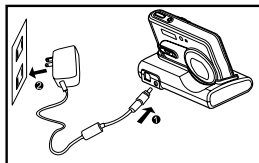

ПРИМЕЧАНИЕ

- Будьте уверенными, что используется определенный адаптер переменного тока. Повреждения вызваны использованием другого адаптеру не подпадают под гарантийное обслуживание.
- Для избежание автоматического выключения камеры в результате нехватки питания во время передачи файлов на ПК, обязательно используйте при этом сетевой адаптер питания
- Сетевой адаптер может быть использован для зарядки аккумуляторов внутри камеры при выключенной камере. Индикатор статуса на Док-подставке загорится красным и зарядка начнется.

Установка и выем карточки памяти SD (опция)

Цифровая камера обладает 32 МБ встроенной памяти (из них 26 МБ для хранения изображений), что позволяет записывать видеоклипы, фотоснимки и голосовые файлы непосредственно на камеру. Также, Вы можете увеличить емкость памяти при помощи использования карточки памяти SD (Secure Digital)

Установка карточки памяти

1. Откройте крышку аккумулятора/карточки памяти
2. Вставьте карточку в нужном направлении, как показано на рисунке.
 - Держа карточку лицом (на котором изображено стрелку) к задней части камеры вставьте карточку в отсек до упора. Послышится четкий клацающий звук, когда карточка полностью станет на место.
3. Закройте крышку аккумулятора/карточки памяти

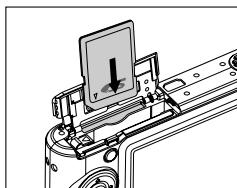

Выгрузка карточки SD

Откройте крышку отсека батареи / карточки SD и легонько нажмите на карточку, чтобы она выскочила.



ПРИМЕЧАНИЕ

- Убедитесь, что карточка была сначала отформатирована в данной камере, перед ее использованием. Обратитесь к разделу "Форматирование карточки памяти" руководства для информации
- Чтобы предотвратить удаление данных с карточки Вы можете сдвинуть переключатель защиты (боку карточки) в полож. "LOCK/ЗАБЛОКИРОВАНО".
- Для записи или редактирование данных нужно разблокировать карточку.
- Перед загрузкой/выгрузкой карточки убедитесь, что питание камеры выключено. Камера автоматически выключится при загрузке/выгрузке карточки памяти



Включение и выключение камеры

Загрузите аккумулятор и карточку памяти перед включением камеры.

- Нажмите кнопку ПИТАНИЕ / POWER, чтобы включить камеру.
- Для выключения аппарата нажмите кнопку ПИТАНИЕ / POWER снова.

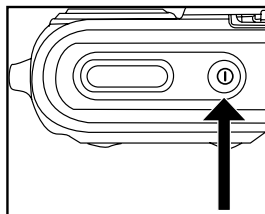

ПРИМЕЧАНИЕ









- Камера автоматически выключится, если ею не пользоваться определенный период времени. Чтобы активировать камеру, снова включите питание. Дополнительную информацию можно найти в разделе "Автоматическое отключение" в Меню настроек (для фоторежима).

Установка даты и времени

Дату и время необходимо устанавливать, если:

- Камера включена впервые.
- Камера включена после того, как батарея была вынута из нее на протяжении продолжительного времени.





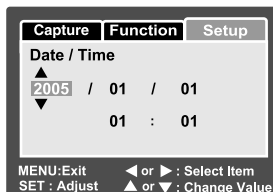
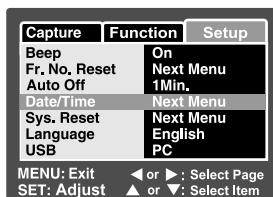



Следуйте шагам, указанным ниже для установки даты и времени

1. Переключатель режимов в полож.  или 
2. Нажмите кнопку Меню и выберите кнопкой  меню [НАСТРОЙКИ/SETUP]
3. Кнопками / выберите [Date/Time \ Дата/время] и нажмите кнопку Установить
 - На дисплее появится экран установки даты и времени.
4. Кнопками / выберите элементы и изменяйте значения кнопками /
 - Дата и время отображается в последовательности Год-Месяц-День-Час-Минута
 - Время отображается в 24-часовом формате.
5. После проверки всех значений, нажмите кнопку установить



Выбор языка





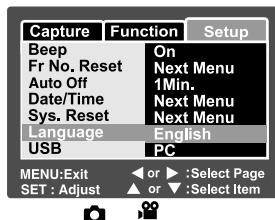

Выберите, каким языком должны отображаться на ЖК дисплее пункты экранного меню и сообщения.

1. Переключатель режимов в полож.  или 
или 
2. Нажмите кнопку Меню и выберите кнопкой  меню [НАСТРОЙКИ/SETUP]
3. Кнопками / выберите [Language \ Язык] и нажмите кнопку установить
 - На дисплее появится перечень возможных установок языка.
4. При помощи кнопок / выберите необходимый язык. Нажмите кнопку установить.
 - Установка сохранится



Форматирования карточки SD / встроенной памяти

Во время форматирования удаляется вся информация хранящаяся на карточке памяти SD. Форматирование невозможно, если карточка заблокирована.

1. Переключатель режимов в положение 
2. Нажмите кнопку Меню и выберите кнопкой  меню [НАСТРОЙКИ/SETUP]
3. Кнопками / выберите пункт [Format \ Форматировать] и нажмите кнопку Установить.
4. Кнопками / выберите [Execute \ Выполнить] и нажмите кнопку Установить.
 - Для отмены выберите пункт [Cancel \ Отменить] и нажмите кнопку Установить.

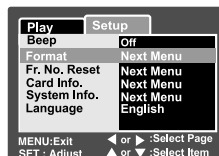

ПРИМЕЧАНИЕ

- Для форматирования внутренней памяти не загружайте карточку. В ином случае форматирование не выполняется.
- Форматирование карточки удаляет также все защищенные изображения. Все другие виды данных также удаляются. Прежде чем форматировать, удостоверьтесь, что данные, которые на ней находятся, не нужны.
- Форматирование является необратимым действием, и данные никогда не смогут быть восстановлены..
- Карточка с проблемами не может быть отформатированой.



Установка разрешения и качества снимков

Параметры разрешения и качества определяют размер пикселя, размер файла и степень сжатия изображений. Эти параметры влияют на количество снимков, которые могут поместиться на карточке памяти. После того, как Вы лучше познакомитесь с камерой, мы рекомендуем Вам сделать снимки каждого качества и разрешения, чтобы оценить, как эти параметры влияют на Ваши снимки.

Высокое разрешение и высокое качество снимков дают наилучшие результаты при печати фотографий, но создают большие размеры файлов, то есть меньше снимков займут больше места на карточке памяти.

Высокое разрешение и высокое качество рекомендуются для снимков, которые будут выводиться на печать, и когда нужна передача мельчайших деталей. Снимки с низким разрешением и качеством целиком достаточны для пересылки по электронной почте, вставки в электронные документы и размещение на веб-страницах.

Чтобы изменить разрешение и качество изображений, выполните такие действия:

1. Переключатель режимов в полож.  или 
2. Нажмите кнопку Меню
 - меню [СЪЕМКИ/CAPTURE] появится
3. Кнопками ▲/▼ выберите пункт [Size \ Размер] и нажмите кнопку установить.
4. При помощи кнопок ▲/▼ выберите необходимое значение и нажмите кнопку установить.
5. Кнопками ▲/▼ выберите пункт [Quality \ Качество] и нажмите кнопку установить.
6. При помощи кнопок ▲/▼ выберите необходимое значение и нажмите кнопку установить.
7. Для выхода из меню нажмите кнопку Меню

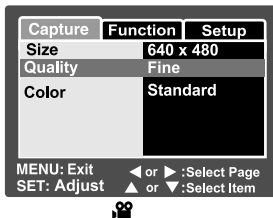
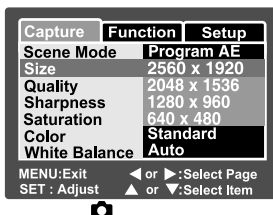

РЕЖИМ СЪЕМКИ

📷 Фоторежим

Вы можете использовать встроенный 2,5-дюймовый TFT ЖК дисплей для компоновки снимков воспроизведения фото/видео файлов и доступа к пунктам меню.

1. Нажмите кнопку ПИТАНИЕ / POWER для включения камеры.
2. Переключатель режимов в полож. 📷 положение
3. Скомпонуйте снимок на РКД.
4. Нажмите кнопку спуска

- При нажатии ее наполовину (полунажатие) камера автоматически фокусируется на объекте съемки и устанавливает необходимую экспозицию, а после полного нажатия камера делает снимок

- Рамка зоны фокусировки становится синего цвета и индикатор статуса загорается зеленым если камера сфокусирована и экспозиция установлена.

- Если фокусировка или экспозиция не были установлены, то рамка становится желтой.

- Если функция предварительного просмотра снимков включена, то полученный снимок будет выводиться на дисплей, во время его записи на карточку SD / внутреннюю память.

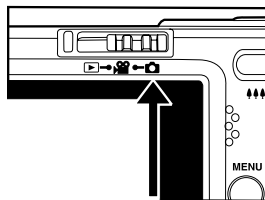
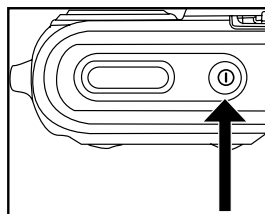

Добавления голосовых комментариев

Для каждого из полученных фотоснимков можно один раз добавить голосовой комментарий сразу после его съемки продолжительностью до 30 секунд.

1. Переключатель режимов в полож.
2. Нажмите кнопку Меню и выберите кнопкой меню [ФУНКЦИИ/FUNCTION]
 - На дисплее появится меню Функции.
3. Кнопками ▲/▼ выберите [Звуковой комментарий / Voice Memo] и нажмите Установить
4. Кнопками ▲/▼ выберите [Да / On] и нажмите Установить
5. Нажмите кнопку Меню для выхода из меню
 - " " - иконка загорится на экране.
6. Скомпонуйте снимок, нажмите кнопку спуска наполовину а затем полностью дожмите кнопку спуска.
 - На дисплее появится надпись [VOICE RECORDING \ ЗАПИСЬ ГОЛОСА], и запись начнется.
7. Остановите запись голоса повторно нажав кнопку спуска или подождяв 30 с.
 - Появится [VOICE RECORD END\ЗАПИСЬ ГОЛОСА ОКОНЧЕНА] и запись остановится.
 - " " - отобразится вместе с фото, которое имеет голосовой комментарий.

Capture	Function	Setup
Capture Mode	Single	
Voice Memo	On	
LCD Bright.	Off	
Digital Zoom	On	
Preview	On	
Date Print	On	
Real Time AF	On	
MENU: Exit ◀ or ▶ : Select Page		
SET: Adjust ▲ or ▼ : Select Item		



ПРИМЕЧАНИЕ

- Данная функция доступна только для режима съемки одного кадра
- Для других режимов съемки голосовой комментарий автоматически выключается

Использования оптического увеличения (зума)





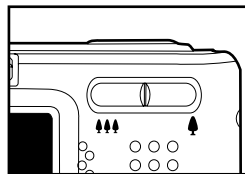



С помощью увеличения Вы можете получать снимки с увеличением до 3-х раз или широкоугольные снимки в зависимости от расстояния к объектам съемки. Вы также можете увеличивать центр экрана и делать фотографии в режиме цифрового увеличения.

1. Переключатель режимов в полож. или
2. Скомпонуйте снимок, пользуясь кнопками зума
 - Нажимая кнопку Вы приближаете объект съемки и он увеличивается на дисплее.
 - Нажимая кнопку Вы делаете более широкий угол снимка.
 - Положение линз объектива изменяется в зависимости от состояния увеличения.
3. Нажмите кнопку спуска на половину, а потом до упора.



Использования цифрового увеличения (зума)

Объединяя 3-разовое оптическое увеличение и 4-разовое цифровое увеличения Вы можете приближать объект съемки до 12 раз. Однако, функция цифрового увеличения неоднозначна и имеет свои недостатки: чем больше уровень цифрового увеличения, тем более зернистым становится снимок.

1. Переключатель режимов в полож.  или 
2. Для активации функции цифрового увеличения:
 - a. Нажмите кнопку Меню.
 - b. Кнопками /  выберите [Function \ Функция].
 - c. Кнопками /  выберите [Digital Zoom \ Цифр. увеличение] и нажмите Установить.
 - d. При помощи /  выберите [On \ Включено] и нажмите кнопку Установить.
 - e. Нажмите кнопку Меню для выхода из меню
 - f. Чтобы применить цифровое увеличение нажмите и удерживайте нажатой кнопку  пока

изображения на ЖКД не начнет увеличиваться..

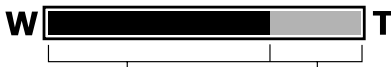

Оптическое увеличение от 1x до 3x Цифровое увеличение от 1x до 4x.

3. Нажмите кнопку спуска, чтобы сделать снимок с увеличением.





ПРИМЕЧАНИЕ

- Установки зума автоматически сбрасываются при выключении камеры или срабатывании функции автоматического выключения.



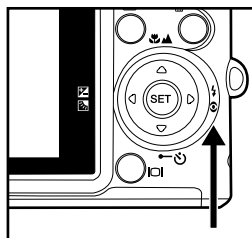

Установки параметров вспышки

При фотографировании Вы можете устанавливать разные режимы вспышки для удовлетворения любых условий окружающей среды.

1. Переключатель режимов в полож. 
2. Нажимайте  для выбора нужного режима вспышки.







Доступные режимы вспышки для разных режимов работы:

					
Сюжетные режимы	Програмное AE	<input type="radio"/>	<input type="radio"/>	<input type="radio"/>	<input type="radio"/>
	Панорама	<input type="radio"/>	<input type="radio"/>	<input type="radio"/>	<input type="radio"/>
	Портрет	<input checked="" type="checkbox"/>	<input type="radio"/>	<input checked="" type="checkbox"/>	<input checked="" type="checkbox"/>
	Ландшафт	<input checked="" type="checkbox"/>	<input checked="" type="checkbox"/>	<input checked="" type="checkbox"/>	<input type="radio"/>
	Спорт	<input checked="" type="checkbox"/>	<input checked="" type="checkbox"/>	<input checked="" type="checkbox"/>	<input type="radio"/>
	Ночь	<input type="radio"/>	<input type="radio"/>	<input type="radio"/>	<input type="radio"/>
	Свечи	<input checked="" type="checkbox"/>	<input checked="" type="checkbox"/>	<input checked="" type="checkbox"/>	<input type="radio"/>
	Текст	<input checked="" type="checkbox"/>	<input checked="" type="checkbox"/>	<input checked="" type="checkbox"/>	<input type="radio"/>
	Закат	<input checked="" type="checkbox"/>	<input checked="" type="checkbox"/>	<input checked="" type="checkbox"/>	<input type="radio"/>
	Восход	<input checked="" type="checkbox"/>	<input checked="" type="checkbox"/>	<input checked="" type="checkbox"/>	<input type="radio"/>
	Отблеск воды	<input type="radio"/>	<input type="radio"/>	<input type="radio"/>	<input type="radio"/>
	Фейерверк	<input checked="" type="checkbox"/>	<input checked="" type="checkbox"/>	<input checked="" type="checkbox"/>	<input type="radio"/>
Режим съемки	Один кадр	<input type="radio"/>	<input type="radio"/>	<input type="radio"/>	<input type="radio"/>
	Серия	<input checked="" type="checkbox"/>	<input checked="" type="checkbox"/>	<input checked="" type="checkbox"/>	<input type="radio"/>
	АЕВ	<input checked="" type="checkbox"/>	<input checked="" type="checkbox"/>	<input checked="" type="checkbox"/>	<input type="radio"/>
Фокусировка	Авто	<input type="radio"/>	<input type="radio"/>	<input type="radio"/>	<input type="radio"/>
	Макро	<input type="radio"/>	<input type="radio"/>	<input type="radio"/>	<input type="radio"/>
	Бесконечность	<input type="radio"/>	<input type="radio"/>	<input type="radio"/>	<input type="radio"/>

* Данная таблица непосредственная и значение может изменится в зависимости от комбинации разных режимов

- * : Доступно
: Недоступно

Нижеследующая таблица поможет Вам выбрать нужный режим вспышки:

Режим вспышки	Описание
[] Auto Авто	Вспышка будет срабатывать автоматически, в зависимости от условий освещения.
[] Red-eye Reduction Уменьшение эффекта "красных глаз"	Используйте этот режим, чтобы уменьшить эффект "красных глаз" при снятии людей и животных в условиях недостаточного освещения. Чтобы уменьшить эффект "красных глаз", попросите человека, которого снимаете, смотреть в камеру или стать по возможности ближе к камере. Вспышка всегда срабатывает дважды и снимок делается на второй вспышке.
[] Forced Flash Принудительная вспышка	В этом режиме вспышка всегда срабатывает. Выберите этот режим для съемки в условиях искусственного освещения или при контрольном свете
[] Suppressed Flash Вспышка отключена	Используйте этот режим в случае фотографирования в хорошо освещенных помещениях а также когда объект съемки находится вне зоны охвата вспышки.

Установка параметров фокусировки

Изображения могут быть получены с автофокусом или специфической фокусировкой, такой как

🌸 Макро или ▲ Бесконечность

1. Переключатель режимов в полож. 📷 или 📷
2. Нажимайте 🌸/▲ для выбора необходимого режима фокусировки

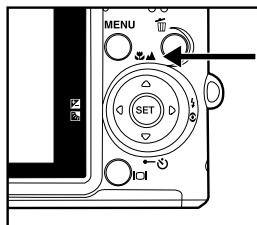





Нижеприведенная таблица поможет Вам избрать нужный режим фокусирования:

Режим фокусировки	Описание
[📷] Auto Focus Автофокус	Выбирая этот режим Вы можете не задумываясь делать снимки - камера сделает все настройки автоматически. При этом объекты на расстоянии приблизительно от 50 см и больше будут в фокусе.
[🌸] Macro Макро	Выбирайте этот режим, если Вы хотите делать снимки на маленьком расстоянии. При положении наибольшего угла объектива (без зума) объекты в фокусе приблизительно на расстоянии 10-100 см. Для телефото положения (при 3-х разовом увеличении): приблизительно 15-100 см.
[▲] Infinity Бесконечность	Этот режим необходим для съемки объектов на очень значительном расстоянии (условно в бесконечности).

Установки таймера

Эта функция позволяет делать снимки с использованием таймера.

1. Переключатель режимов в полож.  или 
2. Нажимайте  что-бы выбрать нужный режим.

- Фоторежим 

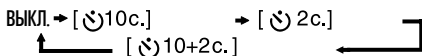

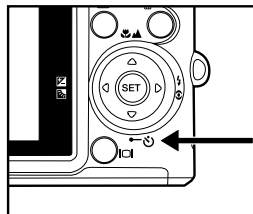

- Видеорежим 















3. Скомпонуйте снимок, Нажмите кнопку спуска наполовину а потом полностью.
 - Индикатор таймера начинает мигать, и после окончания установленного времени камера делает снимок.
 - Таймер активируется и на на ЖКД отображается обратный отсчет времени.
 - Для отмены активированного таймера, полунажмите кнопку спуска.

Нижеследующая таблица поможет вам избрать нужен режим автоспуска:

Режим автоспуска	Описание
[ 10с.]	Камера делает снимок приблизительно через 10 секунд после нажатия кнопки спуска.
[ 2с.]	Камера делает снимок приблизительно через 2 секунды после нажатия кнопки спуска.
[ 10+2с.]	Камера делает первый снимок приблизительно через 10 секунд после нажатия кнопки спуска, а второй - приблизительно через 2 секунды. Это удобно для съятия групповых фотографий.

Компенсация экспозиции / Коррекция заднего (контрового) света

При съемке фотографий можно делать их светлее или темнее. Эти настройки используются, когда необходимая яркость (экспозиция) не может быть достигнута, например, когда различие в яркости между объектом съемки и фоном (контраст) очень большая, или когда объект съемки очень маленький относительно экрана. Компенсация устанавливается с шагом 0,3 EV.

1. Переключатель режимов в полож.  и нажмите кнопку  
 - Каждое нажатие мнa   кнопку меняет установки в последовательности: [],  коррекция контрового света, и  Экспокомпенсация.
2. Нажимая кнопки / выберите нужные значения
 - Нажмите , чтобы увеличить значение.
 - Нажмите , чтобы уменьшить значения.
 - Диапазон возможных параметров компенсации экспозиции такой:
-2.0, -1.7, -1.3, -1.0, -0.7, -0.3, 0, +0.3, +0.7, +1.0, +1.3, +1.7, +2.0
 - Нажатие кн.   подтверждает выбранное значение.
 - Чем большее значение, тем светлее изображение. Чем меньшее значение, тем темнее изображение. Установленное значение отображается на экране.

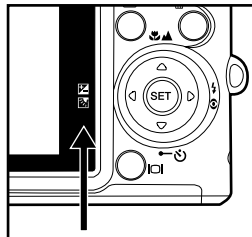

Возможные объекты или сцены для экспокомпенсации





- **+ (положительная) компенсация**
 - Черный печатный текст на белой бумаге
 - Объекты со светлым фоном
 - Яркие сцены или объекты, которые сильно отражают свет, например, лыжные спуски
 - Когда небо занимает значительную часть экрана
- **- (отрицательная) компенсация**
 - Люди освещены прожектором, в особенности, на темном фоне
 - Белый текст на темной бумаге
 - Объекты с низким отражением, например, вечнозеленые деревья или темная листва
- **Коррекция заднего света (+1.3, фиксированная)**
 - Когда фон яркий, а объект съемки темный
 - Когда объектам съемки (людям) в спину светит источник яркого света, например, солнце.





Установка режима съемки

Простым выбором одной из 12 предустановленных схем настроек Вы можете легко снимать при определенных условиях

1. Переключатель режимов в полож. 
 - a. Нажмите Меню
 - b. Кнопками ▲/▼ выберите [Место действия / Scene Mode] и нажмите Установить
 - c. Кнопками ▲/▼ выберите необходимое значение и нажмите Установить
2. Скомпонуйте кадр и нажмите кнопку спуска наполовину а потом и полностью.

Нижеприведенная таблица поможет Вам выбрать необходимое место действия:

Режим съемки	Описание
[P] Program AE Программная AE	Выбирайте этот режим при желании разрешить камере срабатывать автоматически, соответственно условиям съемки без ручных корректировок.
[] Panorama Панорама	Этот режим позволяет сделать серию снимков, которые потом будут объединены в одно фотоизображение при помощи программного обеспечения.
[] Portrait Портрет	Этот режим может быть использован при желании получить снимок персоны на размытом (не в фокусе) фоне.
[] Landscape Ландшафт	Выбирайте этот режим для получения насыщенных, ярких цветов при съемки с фокусировкой в бесконечность.
[] Sport Спорт	Выбирайте этот режим для съемки в условиях быстрого перемещения объектов
[] Night Ночь	В этом режиме можно снять людей на вечернем или ночному фоне.

Место действия	Описание
 Candlelight Свечи	Выбирайте этот режим при съемке при свете свечей и желании убрать дрожание воздуха.
[TEXT] Text Текст	Этот режим позволяет делать качественные снимки, которые содержат высококонтрастные черные и белые объекты, ка например напечатанный документ.
 Sunset Закат	Выбирайте этот режим при съемке в условиях солнечного заката. Этот режим сохранит глубокие тени на композиции.
 Sunrise Восход	Выбирайте этот режим при съемке в условиях солнечного восхода. Этот режим сохранит глубокие тени на композиции.
 Splash Water Отблеск воды	Выбирайте этот режим для съемки в условиях блеска воды.
 Firework Фейерверк	В этом режиме можно четко снять фейерверк с оптимальной экспозицией. При этом выдержка увеличивается и желательно использовать штатив.

Доступные пункты меню для разных мест действия:

	Панорама	Портрет	Ландшафт	Спорт	Ночь	Свечи	Текст	Закат	Восход	Отблеск воды	Фейерв.
Размер	<input type="radio"/>	<input type="radio"/>	<input type="radio"/>	<input type="radio"/>	<input type="radio"/>	<input type="radio"/>	<input type="radio"/>	<input type="radio"/>	<input type="radio"/>	<input type="radio"/>	<input type="radio"/>
Качество	<input type="radio"/>	<input type="radio"/>	<input type="radio"/>	<input type="radio"/>	<input type="radio"/>	<input type="radio"/>	<input type="radio"/>	<input type="radio"/>	<input type="radio"/>	<input type="radio"/>	<input type="radio"/>
Резкость	<input type="radio"/>	<input checked="" type="checkbox"/>	<input checked="" type="checkbox"/>	<input checked="" type="checkbox"/>	<input checked="" type="checkbox"/>	<input checked="" type="checkbox"/>	<input checked="" type="checkbox"/>	<input checked="" type="checkbox"/>	<input checked="" type="checkbox"/>	<input checked="" type="checkbox"/>	<input checked="" type="checkbox"/>
Насыщ.	<input type="radio"/>	<input checked="" type="checkbox"/>	<input checked="" type="checkbox"/>	<input checked="" type="checkbox"/>	<input checked="" type="checkbox"/>	<input checked="" type="checkbox"/>	<input checked="" type="checkbox"/>	<input checked="" type="checkbox"/>	<input checked="" type="checkbox"/>	<input checked="" type="checkbox"/>	<input checked="" type="checkbox"/>
Цвет	<input type="radio"/>	<input checked="" type="checkbox"/>	<input checked="" type="checkbox"/>	<input checked="" type="checkbox"/>	<input checked="" type="checkbox"/>	<input checked="" type="checkbox"/>	<input checked="" type="checkbox"/>	<input checked="" type="checkbox"/>	<input checked="" type="checkbox"/>	<input checked="" type="checkbox"/>	<input checked="" type="checkbox"/>
Баланс белого	<input type="radio"/>	<input checked="" type="checkbox"/>	<input checked="" type="checkbox"/>	<input checked="" type="checkbox"/>	<input checked="" type="checkbox"/>	<input checked="" type="checkbox"/>	<input checked="" type="checkbox"/>	<input checked="" type="checkbox"/>	<input checked="" type="checkbox"/>	<input checked="" type="checkbox"/>	<input checked="" type="checkbox"/>
Ручной ББ	<input type="radio"/>	<input checked="" type="checkbox"/>	<input checked="" type="checkbox"/>	<input checked="" type="checkbox"/>	<input checked="" type="checkbox"/>	<input checked="" type="checkbox"/>	<input checked="" type="checkbox"/>	<input checked="" type="checkbox"/>	<input checked="" type="checkbox"/>	<input checked="" type="checkbox"/>	<input checked="" type="checkbox"/>
ISO	<input type="radio"/>	<input checked="" type="checkbox"/>	<input checked="" type="checkbox"/>	<input checked="" type="checkbox"/>	<input checked="" type="checkbox"/>	<input checked="" type="checkbox"/>	<input checked="" type="checkbox"/>	<input checked="" type="checkbox"/>	<input checked="" type="checkbox"/>	<input checked="" type="checkbox"/>	<input checked="" type="checkbox"/>
Измерение	<input type="radio"/>	<input checked="" type="checkbox"/>	<input checked="" type="checkbox"/>	<input checked="" type="checkbox"/>	<input checked="" type="checkbox"/>	<input checked="" type="checkbox"/>	<input checked="" type="checkbox"/>	<input checked="" type="checkbox"/>	<input checked="" type="checkbox"/>	<input checked="" type="checkbox"/>	<input checked="" type="checkbox"/>

* : Доступно
: Недоступно

Панорамный режим

Этот режим специально разработан для получения серии снимков, которые потом могут быть обработаны и сшиты в один кадр при помощи программного обеспечения. Таким образом можно снять объект, который не вмещается в обычный кадр, как например Cool360 либо Photoshop.

1. Переключатель режимов в полож. 
 - a. Нажмите кнопку Меню
 - b. Выберите [Место действия/Scene Mode] кнопками ▲/▼ а потом Установить
 - c. Выберите [Панорама/Panorama] кнопками ▲/▼ а потом Установить.
2. Снимите первый кадр
 - Следующий кадр появится за предыдущим.
3. Направте камеру таким образом, чтобы следующий кадр пересекался небольшой частью объектов съемки с первым кадром. Нажмите кнопку спуска для получения очередного снимка.
4. Повторяйте аналогичные действия для получения необходимого количества снимков
5. Закончите последовательность нажатием кнопки Меню или переключите на другой режим сразу после записи последнего снимка.

Режим видео

Этот режим разрешает Вам записывать видеофрагменты с разрешением 320 x 240 640 x 480 пикселей. Вы можете выбрать записывать со звуком или нет.

1. Переключатель режимов в полож. 
2. Скомпонуйте изображение пользуясь кнопками зума.
3. Нажмите кнопку спуска
 - Начнется запись видеофрагмента.
 - После повторного нажатия кнопки спуска запись прекратится
 - Продолжительность записи зависит от емкости носителя и объектов съемки.
 - Функция зума не работает во время записи видео

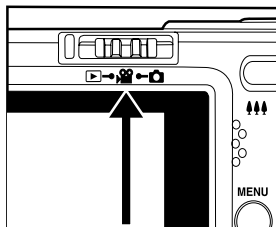





ПРИМЕЧАНИЕ

- Во время записи видеофрагмента пользоваться вспышкой невозможно.
- Доступные пункты меню Съемки: Размер, Качество, Цвет
- Доступные пункты меню Функций: Аудио, Яркость ЖКД и цифровой зум

▶ РЕЖИМ ВОСПРОИЗВЕДЕНИЯ

Воспроизведение фотоизображений

В режиме воспроизведения Вы можете просматривать на ЖКД снимки.

1. Установите перекл. режимов в  положение.
 - На экране появится последний сделанный снимок.
2. Снимки можно просматривать с помощью кнопок  
 - для просмотра предыдущего снимка нажимайте 
 - для просмотра следующего снимка - 







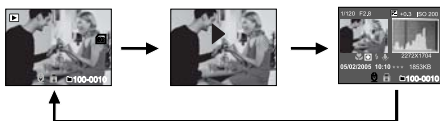

Отображения информации об изображениях

Вы можете переключать режим отображения информации с помощью кнопки .

При каждом нажатии этой кнопки изменяется режим отображения информации на один шаг в такой последовательности:









ПРИМЕЧАНИЕ

- Во время просмотра Вы можете поворачивать изображение на 90 градусов с помощью кнопок  . Кнопка  вращает изображения по часовой стрелке, а кнопка  - против часовой стрелки.
- Нажатия кнопки, противоположной направлению, в котором было повернуто изображение, возвращает его к нормальному состоянию.
-  - вместе с видеофрагментами. Видеофрагменты не разворачиваются
-  - вместе с изображением, которые имеют голосовые заметки.
- Для прослушивания голосовой заметки нажмите кнопку УСТАНОВИТЬ.

Воспроизведение видеофрагментов

В режиме воспроизведения Вы можете просматривать на ЖКД видеофрагменты. Если они были записаны со звуком - его также можно воспроизвести.

1. Переключатель режимов в полож. 
 - На дисплее появится последний сделанный снимок.
2. С помощью кнопок   выберите нужный видеофрагмент.
3. Нажмите Установить.
 - Во время воспроизведения вы можете перематывать видеофрагмент вперед или назад при помощи кнопок  
 - Для остановки воспроизведения нажмите . Это остановит воспроизведение и возвратит к началу фрагмента
 - Для паузы или отмены паузы нажимайте кнопку Установить.

Функции кнопок:

	Во время воспроизведения	Во время паузы	Во время остановки
▶ Кнопка	(Воспроизведение вперед) Каждое нажатие кнопки ускоряет с шагом 4х раз быстрее, и возвращает к нормальной скорости	-	Переход на одно изображение вперед
◀ Кнопка	(Воспроизведения назад) Каждое нажатие кнопки ускоряет с шагом 4х раз быстрее, и возвращает к нормальной скорости	-	Переход на одно изображение назад
▼ Кнопка	Стоп (на дисплее появляется первый кадр видеофрагмента)		-
УСТАНОВИТЬ	Пауза	Отмена паузы	Вперед, нормальная скорость





ПРИМЕЧАНИЕ

- Видеофрагменты нельзя поворачивать или увеличивать.
- Информация о воспроизведении не отображается на ЖКД во время проигрыша.

Добавления голосовых комментариев

Для каждого из фотоснимков можно добавить голосовой комментарий продолжительностью до 30 секунд. Голосовой комментарий может быть записан лишь один раз.

1. Переключатель режимов в полож. 
 - На дисплее появится последний сделанный снимок.
2. С помощью кнопок ▲/▼ выберите изображение, к которому Вы хотите прибавить голосовой комментарий.
3. Нажмите кнопку спуска.
 - На дисплее появится надпись [VOICE RECORDING\ЗАПИСЬ ГОЛОСА]-запись начнется.
4. Чтобы остановить запись голоса повторно нажмите кнопку спуска.
 - На дисплее [VOICE RECORD END \ ЗАПИСЬ ГОЛОСА ЗАКОНЧЕНА] и запись остановится.
 - отобразится вместе с изображениями, которые имеют голосовые комментарии.

Прослушивания голосовых комментариев

Чтобы прослушать голосовой комментарий необходимо нажать кнопку УСТАНОВИТЬ. На дисплее появится сообщения [VOICE PLAYBACK \ ВОСПРОИЗВЕДЕНИЯ ГОЛОСА]















ПРИМЕЧАНИЕ

- Функция голосового комментария доступна только для фотоизображений.

Индексный режим просмотра

Эта функция позволяет Вам просматривать одновременно 9 уменьшенных изображений на ЖК дисплее, что дает возможность быстро найти нужный Вам снимок.

1. Переключатель режимов в полож.  .
 - На дисплее появится последний сделанный снимок.
2. Нажмите  кнопку.
 - Снимки будут отображены в индексном режиме.
 - С помощью кнопок  /  /  /  Вы можете выбирать изображение. Текущее изображение выделяется зеленой рамкой.
 - Если изображений десять или больше, Вы можете передвигаться по страницам с помощью кнопок  /  .
3. Кнопками  /  /  /  выберите изображение, которое Вы хотите просмотреть в обычном размере.
4. Нажмите кнопку УСТАНОВИТЬ.
 - Выбранное изображение будет отображено в обычном размере.





ПРИМЕЧАНИЕ



- отображаются также в режиме индексного просмотра.

Увеличение во время просмотра

Во время просмотра снимков Вы можете их увеличивать. Этот режим также разрешает Вам увеличивать определенную часть изображения для просмотра мелких деталей.

1. Переключатель режимов в полож. 
2. Кнопками   выберите изображение, которое Вы хотите увеличить.
 - Вы можете выбрать изображение также в режиме индексного просмотра.
3. При помощи нажатия кнопок зума установите нужный коэффициента увеличения.
 - С помощью кнопки  Вы увеличиваете изображения.
 - Для возвращения к нормальному размеру изображения -   .
 - Изображение увеличивается и коэффициент увеличения отображается на ЖКД
4. Кнопками  /  /  /  Вы можете выбрать нужную часть для увеличения.
5. Чтобы возвратиться к обычному режиму нажимайте   пока не появится нужный Вам режим.



Все изображение Зона увеличения



ПРИМЕЧАНИЕ

- Интервал увеличения лежит в границах: $1x \rightarrow 4x \rightarrow 0,5x$.

Слайд-шоу

Функция слайд-шоу позволяет Вам автоматически просматривать фотоизображения одно за одним. Эта функция очень удобна и полезна для просмотра снятых изображений и презентаций.

1. Переключатель режимов в полож. 
2. Нажмите кнопку МЕНЮ.
 - На дисплее появится меню воспроизведения.
3. С помощью кнопок ▲/▼ выберите пункт [Slide Show \ Слайд-шоу] и нажмите УСТАНОВИТЬ.
 - Начнется демонстрация слайд-шоу.
4. Выберите интервал показа кнопками ▲/▼ и нажмите Установить
5. Чтобы остановить слайд-шоу, нажмите кнопку УСТАНОВИТЬ.
 - После нажатия кнопки УСТАНОВИТЬ на дисплее отображается последний сделанный снимок.



ПРИМЕЧАНИЕ

- Функция автоматического отключения не работает во время слайд-шоу.
- Воссоздаются все фотоизображения, которые находятся в данной папке.
- Видеофрагменты отображаются первым кадром и не проигрываются полностью
- Вы можете выбрать интервал показа из значений: 3, 5 и 10 с
- Функция доступна только когда в папке не менее 2 снимков

Воспроизведение фотоизображений / видеофрагментов при помощи Док-подставки

Вы также можете просматривать сделанные снимки при помощи Док-подставки

1. Подключите один конец кабеля к гнезду входа питания Док-подставки
2. Подключите другой конец кабеля к розетке переменного тока
3. Установите камеру в Док-подставку
4. Включите камеру.
5. Нажмите кнопку Меню. Кнопками ▲/▼ выберите пункт [Slide Show \ Слайд-шоу] и нажмите **УСТАНОВИТЬ**.
6. Выберите интервал показа кнопками ▲/▼ и нажмите **Установить**
7. Начнется демонстрация слайд-шоу.

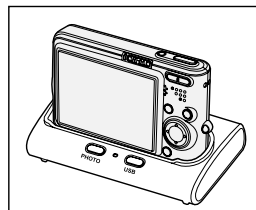
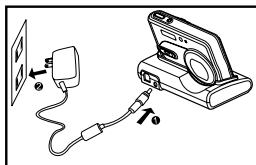











ПРИМЕЧАНИЕ

- На 7 шаге нажав кнопку USB Вы можете перейти в режим USB (соединение при помощи кабеля USB обязательно)
- Док-подставка может быть использована для зарядки аккумуляторов внутри камеры при выключенной камере. Индикатор статуса на Док-подставке загорится красным и зарядка начнется.

Защита изображений

Вы можете защитить изображения, чтобы предотвратить их от случайного удаления.

Защита изображений

1. Переключатель режимов в полож.  .
2. Кнопками   выберите снимок, который Вы желаете защитить.
3. Нажмите кнопку МЕНЮ.
 - На дисплее появится меню воспроизведения.
4. С помощью кнопок   выберите пункт [Protect/Защита] и нажмите кнопку УСТАНОВИТЬ.
5. С помощью кнопок   выберите [Single\Один] или [All \ Все] и нажмите кнопку УСТАНОВИТЬ.
6. С помощью кнопок   выберите пункт [Set \ Установить] и нажмите кнопку УСТАНОВИТЬ.
 - Защита активируется и камера возвращается к режиму воспроизведения.
 - Появляется иконка “” вместе с защищенными изображениями. Если был выбран пункт [All\Все], то “” отображается со всеми снимками.

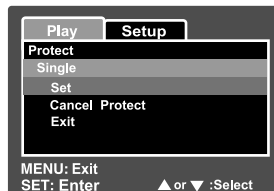
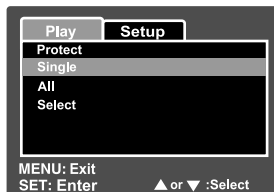

Снятие защиты

Чтобы снять защиту одного изображения, найдите это изображение и выведите его на дисплей.

1. С помощью кнопок ▲/▼ выберите пункт [Protect \ Защита] в меню воспроизведения и нажмите кнопку УСТАНОВИТЬ.
2. С помощью кнопок ▲/▼ выберите пункт [Одно] или [Все] и нажмите УСТАНОВИТЬ.
3. Кнопками ▲/▼ выберите пункт [Cancel Protect \ Снятие защиты] и нажмите УСТАНОВИТЬ.
 - Выполняется снятие защиты и камера возвращается к режиму воспроизведения.

Защита нескольких изображений непосредственно

1. С помощью кнопок ▲/▼ выберите пункт [Protect \ Защита] в меню воспроизведения и нажмите кнопку УСТАНОВИТЬ.
2. С помощью кнопок ▲/▼ выберите пункт [Select \ Выбор] и нажмите УСТАНОВИТЬ.
 - Изображения выводятся в режиме индексного просмотра.
3. Кнопками выбора направления выберите снимок, который Вы желаете защитить и нажмите кнопку **|O|**
 - Появляется иконка “🔒” вместе с защищенными изображениями. Выберите необходимые изображения и нажимайте кнопку **|O|** снова для непосредственной установки или снятия защиты. Эта процедура длится до завершения выбора всех файлов
4. Нажмите Установить
 - Выполняется установка/снятие защит и камера возвращается к режиму воспроизведения.













ПРИМЕЧАНИЕ

- При форматировании карточки SD защита не учитывается. При этом удаляются все изображения.

Параметры DPOF

Формат DPOF (Digital Print Order Format / Формат порядка цифровой печати) позволяет Вам записать информацию относительно печати снимков на карточку памяти. Файлы записанные в формате DPOF могут быть напечатаны в совместимом принтере или в лабораторных устройствах печати.

1. Переключатель режимов в положен. 
2. При помощи кнопок / выберите необходимое изображение для установок DPOF.
3. Нажмите кнопку Меню.
 - На дисплее появится меню Воспроизведения.
4. При помощи кнопок / выберите пункт [DPOF] и нажмите Установить.
 - На дисплее появится меню параметров DPOF.
5. Кнопками / выберите [Одно/Все] и нажмите Установить.
 - Single: Устанавливает параметры DPOF для Одно: каждого отдельного изображения.
 - All: Устанавливает параметры DPOF для Все: для всех изображений.
6. С помощью кнопок / выберите пункт [Print Num.(Кол-во отражений)] и нажмите УСТАНОВИТЬ.
 - На дисплее появляется экран установления количества отпечатков.
7. Кнопками / выберите количество снимков и нажмите Установить.
 - Вы можете установить до 9 экземпляров для каждого изображения.

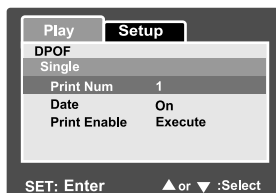

8. С помощью кнопок ▲/▼ выберите пункт [Date \ Дата] и нажмите кнопку **УСТАНОВИТЬ**.
- На дисплее появится экран установления даты и времени.
9. С помощью кнопок ▲/▼ выберите [On \ ВКЛЮЧЕНО] или [Off \ ВЫКЛЮЧЕНО] и нажмите кнопку **УСТАНОВИТЬ**.
- **ВКЛЮЧЕНО:** На снимке будет указана дата фотографирования.
 - **ВЫКЛЮЧЕНО:** Дата фотографирования отмечаться не будет.
10. Кнопками ▲/▼ выберите пункт [Print Enable \ Печатать] и нажмите **УСТАНОВИТЬ**.
11. С помощью кнопок ▲/▼ выберите [Execute \ Выполнить] и нажмите **УСТАНОВИТЬ**.
- Это создает файл, в котором содержится информация DPOF, и после окончания операции дисплей возвращается в режим воспроизведения.

**ПРИМЕЧАНИЕ**

- На снимке может быть указана дата, которая установлена в камере. Для того, чтобы на снимках печаталась правильная дата, установите ее в камере до фотографирования. Дополнительную информацию относительно настройки можно найти в разделе "Установка даты и времени".
- Функция DPOF может быть использована только для снимков, которые хранятся на карточке памяти и только при ее наличии в камере
- Перед использованием данной функции не забудьте переписать снимки со внутренней памяти на карточку. .

Изменение размеров снимков

Вы имеете возможность изменить размер ранее снятого кадра. Новый файл заменяет оригинальный. Изменить размер можно только в сторону уменьшения.

Для следующих изображений нельзя изменить размер:

- Когда размер снимка минимальный (640x480)
- Для снимков снятых другой камерой
- Для снимков с защитой
- Видеоклипов
- При условии установленной защиты карточки памяти.

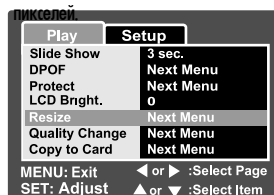

1. Выберите необходимое изображение.
2. Нажмите Меню и кнопкой ► выберите меню [Function/Функций].
3. Кнопками ▲/▼ выберите [RESIZE/ИЗМЕНЕНИЕ РАЗМЕРА] и нажмите Установить.
4. При помощи кнопок ▲/▼ выберите новое значение размера кадра и нажмите Установить.
 - Для завершения нажмите Меню
 - После завершения процедуры экран вернется в режим Воспроизведения



ПРИМЕЧАНИЕ

- Можно только уменьшить размер снимка. Нельзя увеличить размер и вернуть значение размера после уменьшения.

Изменение компрессии (качества) снимков

Вы имеете возможность изменить компрессию (качество) ранее снятого кадра.

Новый файл заменяет оригинальный. Изменить качество можно только в сторону увеличения компрессии, т.е. уменьшения качества снимка.

Для следующих изображений нельзя изменить качество (компрессию):

- Когда качество снимка минимальное (Экономное)
- Для снимков снятых другой камерой
- Для снимков с защитой
- Видеоклипов
- При условии установленной защиты карточки памяти.





1. Выберите необходимое изображение.
2. Нажмите Меню и кнопкой ► выберите меню [Function/Функций].
3. Кнопками ▲/▼ выберите [ИЗМЕНЕНИЕ КАЧЕСТВА] и нажмите Установить.
4. При помощи кнопок ▲/▼ выберите новое значение качества кадра и нажмите Установить.
 - Для завершения нажмите Меню
 - После завершения процедуры экран вернется в режим Воспроизведения

Удаления изображений

Непосредственное удаление (функция быстрого удаления)





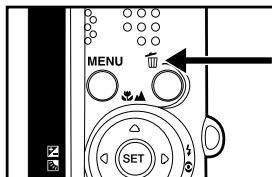



Функция быстрого удаления позволяет Вам удалять снимки во время их съемки. Эта функция позволяет непосредственно удалить последний кадр.

1. Переключатель режимов в полож.  или 
2. Нажмите кнопку  .
 - На дисплее появится последний снимок и меню быстрого удаления.
3. Нажмите Установить чтобы удалить изображение.
 - Если Вы не желаете удалять изображение, выберите пункт [Cancel \ Отменить] и нажмите кнопку УСТАНОВИТЬ.



Удаления в режиме воспроизведения

Удаления одного/всех изображений

1. Переключатель режимов в полож. 
 - На дисплее появится последний сделанный снимок.
2. С помощью кнопок   выберите изображение, которое Вы хотите удалить.
3. Нажмите кнопку  .
 - На дисплее появится меню удаления.
4. С помощью кнопок   выберите пункт [Одно] или [Все] и нажмите кнопку УСТАНОВИТЬ.
 - Single: Удаляет одно изображение или Одно: последнее изображение.
 - All: Удаляет все изображения на карточке Все: SD, кроме защищенных изображений.
 - Select: /Выбранные: Удаляет выбранные изображения.
5. С помощью кнопок   выберите пункт [Execute \ Выполнить] и нажмите УСТАНОВИТЬ.
 - Если Вы не хотите удалять, выберите пункт [Cancel \ Отменить] и нажмите УСТАНОВИТЬ.

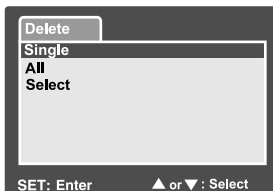



ПРИМЕЧАНИЕ

- Номер снимка остается после удаления изображения, и не может быть использован или предназначен снова для другого кадра.

Удаления выбранных изображений

Эта функция позволяет удалять выбранные изображения

1. Переключатель режимов в полож.
2. Нажмите кнопку .
 - На дисплее появится меню удаления.
3. С помощью кнопок / выберите пункт [Выбрать] и нажмите кнопку УСТАНОВИТЬ.
 - Изображения будут отображены в индексном режиме.
4. С помощью кнопок / / выберите снимки, которые Вы хотите удалить, и нажмите кнопку .
 - - появится на дисплее. Еще одно нажатие на кнопку отменяет удаление. Повторите эту процедуру для выбора других изображений, которые Вы хотите удалить.
5. Нажмите кнопку УСТАНОВИТЬ.

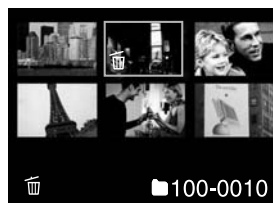
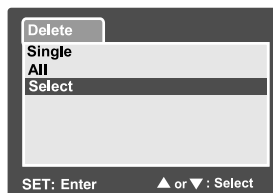

ПРИМЕЧАНИЕ

- Для удаления изображений с внутренней памяти не всдвляйте карточку памяти в камеру. Иначе будут удаляться изображения с нее.

ПУНКТЫ МЕНЮ

Фотоменю (съемка)

Это меню разрешает устанавливать основные параметры, необходимые для съемки фотографий

1. Переключатель режимов в полож. 
2. Нажмите кнопку МЕНЮ.
 - На дисплее появится меню [Capture\ Съемка]
3. С помощью кнопок ▲/▼ выберите нужный пункт и нажмите УСТАНОВИТЬ чтобы войти.
4. С помощью кнопок ▲/▼ выберите необходимый параметр и нажмите кнопку УСТАНОВИТЬ.
5. Чтобы выйти из фотоменю нажмите кнопку МЕНЮ.

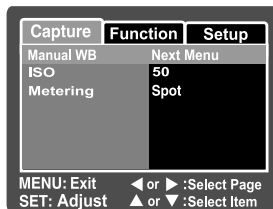
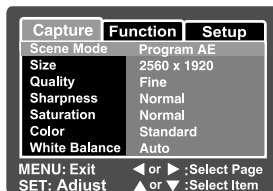

ПРИМЕЧАНИЕ

- Недоступные пункты меню отражаются серым цветом

Место действия

Обратитесь к соответствующему разделу данного руководства.

Размер

Разрешает устанавливать размер фотоснимков, которые будут получены.

* [] 2560 x 1920

* [] 2048 x 1536

* [] 1280 x 960

* [] 640 x 480

Качество

Разрешает устанавливать качество (уровень сжатия) снимков, которые будут сняты.

- | | | |
|---------|----------|--|
| * [★★★] | Fine | Высокое: низкий уровень компрессии |
| * [★★] | Standard | Стандартное: нормальный уровень компрессии |
| * [★] | Economy | Экономное: высокий уровень компрессии |

Резкость

Это установка определяет резкость снимков, которые будут сняты.

* Hard / Normal / Soft

Жесткая: высокая резкость/Нормальная: нормальная резкость/Мягкая: низкая резкость

Насыщенность

Это установка определяет насыщенность снимков, которые будут сняты.

* High / Normal / Low

Высокая / Нормальная / Низкая

Цвет

Разрешает устанавливать цветность снимков, которые будут сняты.







* Standard / Vivid / Sepia / Monochrome

Стандартный: стандартный цвет / Живой: яркий цвет (более насыщенный) /

Сепия: сепия / Монохромный: черно-белый (изображения, как-бы снятые на черно-белую пленку)

Баланс белого

Разрешает устанавливать баланс белого для фотографирования при разных условиях освещения.

- * [] Авто
- * [] Лампа накаливания
- * [] Лампа дневного света 1
- * [] Лампа дневного света 2
- * [] Дневный свет
- * [] Облачно: Фотографирование в облачную погоду.
- * [] Ручной

Ручной баланс белого

Разрешает вручную установить баланс белого и сохранить его. Используйте эту удобную функцию, если другие варианты баланса белого не подходят.

Перед выбором пункта [Execute \ Выполнить] наведите камеру на объект, который будет служить образцом для установки баланса белого (например лист белой бумаги).

Выполнить/Отменить



ISO

Разрешает устанавливать светочувствительность для съемки. При повышении чувствительности (и соответственно значения ISO) фотографировать можно в более темных помещениях, но снимок будет более "зернистым".

* 50 / 100 / 200 / 400 / Auto

Измерение

Это определяет метод измерения для вычисления экспопараметров.

- * [] Average: Усредненный: Экспозиция устанавливается по оценке рамки фокусировки, но предпочтение отдается центру.
- * [] Spot: Точечный: Экспозиция устанавливается по оценке небольшого участка в центре экрана.

Фотоменю (Функции)

1. Переключатель режимов в полож.
2. Нажмите кнопку МЕНЮ и выберите меню [Function/Функции] с помощью кнопки .
 - На дисплее появится меню Функции
3. Кнопками / выберите нужный пункт меню и нажмите кнопку УСТАНОВИТЬ, чтобы зайти в соответствующий пункт.
4. С помощью кнопок / выберите необходимое значение и нажмите кнопку УСТАНОВИТЬ.
5. Чтобы выйти из фотоменю нажмите кнопку МЕНЮ.

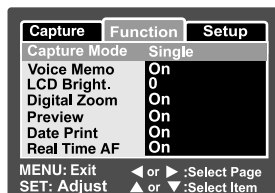

Режим съемки

Разрешает устанавливать режим съемки.

- * [] Один: Съемка одного кадра за раз
- * [] Серия: Серийная съемка 3 кадров
- * [**AEB**] AEB: Серийная съемка 3 кадров с различиями в экспопараметрах (стандартная, передержанная, недодержанная экспозиция)



ПРИМЕЧАНИЕ

- Для Серии и AEB функция голосового комментария автоматически выключается

Голосовой комментарий

Обратитесь к соответствующему разделу данного руководства.

- * On / Off Вкл/Выкл



ПРИМЕЧАНИЕ

- При включенной функции голосового комментария автоматически включается функция предварительного просмотра кадра

Яркость ЖК дисплея

Устанавливает яркость дисплея.

Диапазон значений от -5 до +5 меняется кнопками ▲/▼

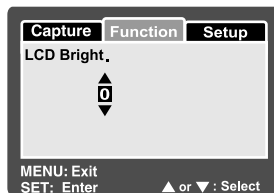

Цифровое увеличение

Включает или выключает цифровое увеличение (зум)

* On / Off ВКЛ / ВЫКЛ

Предварительный просмотр

Эта функция устанавливает, показывать последний сделанный снимок на экране сразу после фотографирования или нет.

* On / Off ВКЛ / ВЫКЛ



ПРИМЕЧАНИЕ

- При выключенной функции предварительного просмотра автоматически выключается функции голосового комментария.

Печать даты

На изображениях может проставляться дата фотографирования. Эта функция должна быть активированна до фотографирования.

* On / Off ВКЛ / ВЫКЛ

Автофокус реального времени

Эта настройка определяет наличие постоянной автофокусировки при кадрировании настройке снимка.

* On / Off ВКЛ / ВЫКЛ

Меню видео (Съемка)

Данное меню определяет основные параметры, используемые при съемке видео

1. Переключатель режимов в полож. 
2. Нажмите кнопку МЕНЮ.
 - На дисплее появится меню [Capture/Съемка]
3. С помощью кнопок ▲/▼ выберите нужный пункт меню [Съемка] и нажмите кнопку УСТАНОВИТЬ, чтобы зайти в него.
4. С помощью тех же кнопок выберите нужное значение и нажмите кнопку УСТАНОВИТЬ.
5. Чтобы выйти из меню видео, нажмите кнопку МЕНЮ.

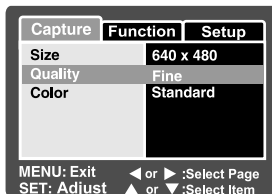

Размер

Позволяет устанавливать размер кадра для последующей съемки видео

- * 640 x 480
- * 320 x 240

Качество

Позволяет устанавливать качество (уровень сжатия) кадров для последующей съемки видео

- * Fine **Высокое:** низкий уровень компрессии.
- * Standard **Стандартное:** нормальный уровень компрессии.

Цвет

Обратитесь к соответствующему разделу данного руководства.

Меню видео (Функции)

1. Переключатель режимов в полож. 
2. Нажмите кнопку МЕНЮ и выберите кнопкой ► меню [Function/Функции]
 - На дисплее появится меню Функции
3. С помощью кнопок ▲/▼ выберите нужный пункт меню и нажмите кнопку УСТАНОВИТЬ, чтобы зайти в него.
4. С помощью тех же кнопок выберите нужное значение и нажмите кнопку УСТАНОВИТЬ.
5. Чтобы выйти из меню видео, нажмите кнопку МЕНЮ.

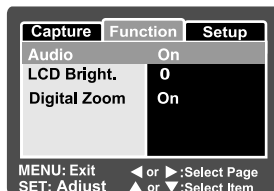

Аудио

Позволяет определять будет ли записываться звук при съемки видео

- * On / Off Вкл / Выкл

Яркость ЖК дисплея





Обратитесь к разделу установки данного параметра для Фотоменю (Функции).

Цифровое увеличение

Обратитесь к разделу установки данного параметра для Фотоменю (Функции).

Меню воспроизведения

В меню  Воспроизведения Вы устанавливаете параметры воспроизведения.

1. Переключатель режимов в полож. 
2. Нажмите кнопку МЕНЮ.
 - На дисплее появится меню Воспроизведения.
3. С помощью кнопок / выберите нужный пункт меню и нажмите кнопку УСТАНОВИТЬ, чтобы зайти в него.
4. С помощью кнопок / выберите необходимое значение и нажмите кнопку УСТАНОВИТЬ.
5. Чтобы выйти из меню нажмите кнопку МЕНЮ.



ПРИМЕЧАНИЕ

 Недоступные пункты меню отражаются серым цветом

Слайд-шоу

Дополнительную информацию можно найти в разделе "Демонстрация слайд-шоу".

DPOF

Дополнительную информацию можно найти в разделе "Параметры DPOF".

Защита

Дополнительную информацию можно найти в разделе "Защита изображений".

Яркость жидкокристаллического дисплея

Обратитесь к разделу установки данного параметра для Фотоменю (Функции).

Изменение размеров

Дополнительную информацию можно найти в соответствующем разделе.

Изменение качества

Дополнительную информацию можно найти в соответствующем разделе.







Копия на карточку памяти

Функция позволяет перенести файлы с внутренней памяти на карточку памяти SD. Естественно данная процедура возможна при наличии карточки в камере.

Cancel/Execute Отменить/Выполнить

Меню настройки (съемка)

Определяет рабочее окружение камеры

1. Переключатель режимов в полож.  или 
2. Нажмите кнопку МЕНЮ и выберите меню [Параметры/Setup] с помощью кнопки .
 - На дисплее появится меню Параметры
3. С помощью кнопок / выберите нужный пункт меню и нажмите кнопку УСТАНОВИТЬ, чтобы зайти.
4. С помощью кнопок / выберите необходимое значение и нажмите кнопку УСТАНОВИТЬ.
5. Чтобы выйти из меню нажмите кнопку МЕНЮ.

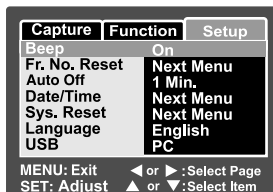

Сигнал

Устанавливает или отменяет сигнал, который звучит при нажатии кнопок камеры.

* On / Off ВКЛ / ВЫКЛ

Сброс номера папки

Эта функция создает новую папку. Сделанные снимки записываются в новообразованную папку, и их нумерация начинается с 0001.

* Cancel / Execute Отменить / Выполнить

Автоматическое выключение

Если на протяжении определенного периода камерой не пользуются, она автоматически выключается.

Эта функция экономит энергию батареи.

* 1 Min. / 2 Min. / 3 Min. / Off 1 минута / 2 минуты / 3 минуты / Выключено

Дата/время

Дополнительную информацию можно найти в разделе "Установка даты и времени".

Сброс системы

Эта функция возвращает все ключевые установки камеры на значение по умолчанию. На дату и время, установленные в камере, эта функция не влияет.

* Cancel / Execute Отменить / Выполнить

Язык

Устанавливает язык меню, которое отображается на ЖК дисплее.





Дополнительную информацию можно найти в разделе "Выбор языка".

USB



Устанавливает режим USB при подключении к ПК при любом режиме работы камеры.

* PC: Дополнительную информацию можно найти в разделе "Перенос записанных изображений на ПК".

Меню настройки (воспроизведение)

1. Переключатель режимов в полож. 
2. Нажмите кнопку МЕНЮ и выберите меню [Параметры/Setup] с помощью кнопки .
 - На дисплее появится меню Параметры
3. С помощью кнопок / выберите нужный пункт меню и нажмите кнопку УСТАНОВИТЬ, чтобы зайти.



4. С помощью кнопок / выберите необходимое значение и нажмите УСТАНОВИТЬ.
5. Чтобы выйти из меню нажмите кнопку МЕНЮ.

Сигнал

Обратитесь к разделу установки данного параметра для Меню Настройки (Съемка).

Формат

Дополнительную информацию можно найти в разделе "Форматирование карты SD".

Сброс номера папки

Обратитесь к разделу установки данного параметра для Меню Настройки (Съемка).

Информация о карте

Показывает свободное место на карте SD, а также другую служебную информацию. При отсутствии карточки выводится сообщение "Нет карточки / No Card"

Информация о системе

Показывает версию программного обеспечения камеры.

Язык

Дополнительную информацию можно найти в разделе "Выбор языка".

ПЕРЕНОС ЗАПИСАННЫХ ИЗОБРАЖЕНИЙ И ВИДЕОФРАГМЕНТОВ В КОМПЬЮТЕР

Чтобы переписать изображение/видеофрагменты из камеры в компьютер, Вы должны выполнить такие шаги:

Шаг 1: Установить USB-драйвер (только для операционных систем Windows 98).

Шаг 2: Подключить камеру к компьютеру.

Шаг 3: Загрузить изображение/видеофрагменты.

Системные требования (Windows)

- Pentium 166 MHz или выше
- Windows 98/98SE/Me/2000/XP
- 64MB RAM оперативной памяти
- 128MB свободного места на жестком диске
- CD-ROM устройство
- Свободный USB - порт

Системные требования (Macintosh)

- PowerPC G3/G4
- OS 9.0 или выше
- 64MB RAM оперативной памяти
- 128MB свободного места на жестком диске
- CD-ROM устройство
- Свободный USB - порт

Шаг 1: Установка USB-драйвера

Windows 98

USB-драйвер, который находится на компакт-диске, предназначен исключительно для Windows 98. Устанавливать USB-драйвер на компьютер с ОС Windows 2000/ME/XP нет потребности.

1. Вставьте компакт-диск, который входит в комплект с камерой, в привод CD-ROM.
На экране появится окно с приветствием.
2. Выберите пункт "Install USB Driver / Установить USB-драйвер". Придерживайтесь инструкции, которые появляются на экране, чтобы выполнить установку.
После завершения установки USB-драйвера, перезагрузите Ваш компьютер.



Macintosh OS 9.0

Для ОС Mac OS 9.0 или выше компьютер автоматически распознает камеру и самостоятельно устанавливает необходимые USB-драйвера.

Шаг 2: Подключения камеры к компьютеру

1. Установите камеру в Док-подставку
2. Подключите один конец сетевого кабеля ко входу питания Док-подставки
3. Подключите другой конец сетевого кабеля в розетку переменного тока
4. Подключите один конец кабеля USB к соответствующему гнезду подставки.
5. Подключите другой конец кабеля USB к USB-порту компьютера.
6. Включите камеру нажав кнопку Питания.

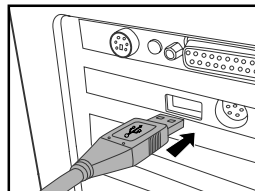
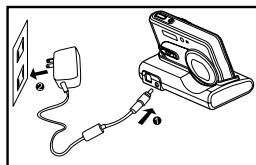

- Надпись [USB] появится на ЖКД и через несколько секунд исчезнет.

7. На рабочем столе Windows дважды щелкните на "My Computer / Мой компьютер"
8. Должен появиться новый "Removable Disc / Съёмный диск", что на самом деле есть память вашей камеры. Обычно ее присваивается буква "E" или далее.
9. Дважды щелкните на съемном диске и найдите папку DCIM
10. Дважды щелкните на папке DCIM для доступа ко вложенным папкам
 - Ваши снимки и видеофрагменты будут в этих папках
 - Используйте механизмы Копировать/Вставить (Copy&Paste) или Взял/Неси (Drag-n-Drop) для переноса файлов на Ваш ПК.

Пользователи Macintosh: дважды щелкните на иконке диска "untitled\ unlabeled / без названия" на рабочем столе. Автоматически запустится программа iPhoto.



ПРИМЕЧАНИЕ

- Сетевой адаптер может быть использован для зарядки аккумуляторов внутри камеры при выключенной камере. Индикатор статуса на Док-подставке загорится красным и зарядка начнется.

Шаг 3: Загрузка изображений и видеофрагментов

Когда камера включена и подключена к Вашему компьютеру, она считается диском, таким как, например, гибкий диск или компакт-диск. Вы можете загружать (переписывать) снимки, копируя их с "съёмного диска" (диск "untitled / без названия" на компьютере Macintosh) на жесткий диск Вашего компьютера.

Windows

Откройте "съёмный диск" и все следующие вложенные папки, дважды щелкнув на каждой из них. Ваши изображения находятся в этих папках. Выберите изображение/видеофрагменты, которые Вы хотите переписать и выберите "Сору/Копировать" в меню "Edit/Редактировать". После этого, откройте папку, в которую Вы хотите переписать снимки, и выберите "Paste/Вставить" в меню "Edit/Редактировать". Вы можете также перетянуть изображение с помощью мыши.

Macintosh

Откройте диск "untitled / без названия" и жесткий диск или другое место, в которое Вы хотите переписать снимки. Перетяните снимки с диска камеры в нужное место.



ПРИМЕЧАНИЕ

- Вы также можете воспользоваться устройством для чтения карточек памяти (очень рекомендуется).
- В программное обеспечение, которое поставляется с камерой, не включена программа для воспроизведения видео. Она должна быть установлена на ПК.

ИНСТАЛЯЦИЯ ПРОГРАМНОГО ОБЕСПЕЧЕНИЯ

ИНСТАЛЯЦИЯ FOTO EXPLORER

Ulead Foto Explorer предоставляет простой и эффективный путь передачи, просмотра, изменения и распространения цифрового контента. Получайте фото, видео или звуковые клипы с разных цифровых устройств и легко пересматривайте или прибавляйте личные описания; делайте своевременные модификации; или распространяйте через средства по Вашему выбору: Электронная почта, Печать, Презентации и слайд-шоу. Этот есть незаменимым инструментом для владельцев цифровых фотоаппаратов, веб-камер, DV камер, сканеров или того кто старается эффективно организовать большую коллекцию цифрового контенту.

1. Вставьте CD-ROM, которым комплектуется камера в CD-ROM устройство. Экран приветствия появляется.
2. Щелкните "INSTALL Foto Explorer 8.0". Следуйте инструкциям на экране для завершения установки.



ПРИМЕЧАНИЕ

- Для подробной информации по работе Foto Explorer обратитесь к соответствующей справочной документации
- Для пользователей Windows 2000/XP, убедитесь в инсталляции программы с правами Администратора
- Foto Explorer не поддерживается для Mac. Рекомендуем iPhoto или iPhoto2

ИНСТАЛЯЦИЯ FOTO EXPRESS

Ulead Foto Express есть завершенным программным продуктом для цифровых изображений. Пошаговое выполнение, визуальный интерфейс программы и встроенная помощь помогают пользователи в создании законченных фотопроектов. Получайте цифровые фото непосредственно из цифровых фотоаппаратов или сканеров. Легко компоуйте их в визуальном режиме просмотра. Используйте сотни готовых шаблонов, как например альбомы, карты, афиши, слайд-шоу и такое другое. Редактируйте и увеличивайте изображение инструментами редактирования, фотофильтрами, и специальными эффектами. Украстье проекты с помощью добавления креативних элементов, как например кадры, штампы и прочее. Поделитесь результатами с семьей и друзьями через электронную почту и печать.

1. Вставьте CD-ROM, которым комплектуется камера в CD-ROM устройство. Экран приветствия появляется.
2. Щелкните "INSTALL Foto Express 5.0". Следуйте инструкциям на экране для завершения установки.



ПРИМЕЧАНИЕ

- Для подробной информации по работе Foto Explorer обратитесь к соответствующей справочной документации
- Для пользователей Windows 2000/XP, убедитесь в установке программы с правами Администратора
- Foto Explorer не поддерживается для ПК системы Mac.

ИНСТАЛЯЦИЯ COOL 360

Ulead Cool 360 позволяет легко и быстро отредактировать фотографии, превратив серию кадров в 360 градусный или широкоугольный панорамный снимок для необыкновенных случаев и экспериментов. Данная программа имеет интуитивный интерфейс и пошаговые помощники, что позволяет получать высококачественные панорамы при помощи операций подчистки, цветокоррекции и объединения с потрясающими результатами. Позволяет распространять готовые панорамы через электронную почту либо создавать Веб-сайты или встраивать в документы или презентации.

1. Вставьте CD-ROM, которым комплектуется камера в CD-ROM устройство. Экран приветствия появляется.
2. Щелкните "INSTALL Cool 360 SE". Следуйте инструкциям на экране для завершения установки.



ПРИМЕЧАНИЕ

- Для подробной информации по работе Foto Explorer обратитесь к соответствующей справочной документации
- Для пользователей Windows 2000/XP, убедитесь в установке программы с правами Администратора
- Cool 360 не поддерживается для ПК системы Mac.

ТЕХНИЧЕСКИЕ ХАРАКТЕРИСТИКИ КАМЕРЫ

Характеристики	Описание
Сенсор изображений	CCD, 5,0 Мегapixelей
Разрешение изображений	Фотоснимки: 2560 x 1920, 2048 x 1536, 1280 x 960, 640 x 480 Видеофрагменты: 640 X 480, 320 X 240
Качество изображений	Фотоснимки: Fine, Standard, Economy Видео: Fine, Standard
Носитель изображений	32 МБ внутренней памяти (26 МБт для хранения снимков) SD карточка (опция, до 1 Гб)
Формат компресии	JPEG (Фото), MPEG4 ASF (Видео)
Формат файлов	EXIF 2.2, DCF 1.1, DPOF 1.0, JPEG
Объектив	F-но.: 3,2 (широкоугольный) / 5,3 (теле) Фокусное расстояние: 6.4 мм - 19.2 мм (эквивалент 35мм камеры: 38-114 мм)
Диапазон фокусировки	Норма: приблизительно от 50 см до бесконечности Макро: Широкий угол: 10 - 100 см / Телефото: 15 - 100 см
Жидкокристаллический дисплей	2.5" LTPS цветной ЖКД (высокое разрешение, 230К пикселей)
Таймер	2 с, 10 с, 2+10 с задержки
Компенсация экспозиции	-2.0EV ~ +2.0EV (с 0.3EV приростом)
Баланс белого	Авто / Лампа накаливания / Лампа дневного света/ Дневной свет/ Облачно / Заход солнца
ISO чувствительность	50, 100, 200, 400, Auto
Режим мест действия	Програмное AE, Панорама, Портрет, Ландшафт, Спорт, Ночь, Свечи, Текст, Закат, Восход, Отблеск воды, Фейерверк
Интерфейсы	Док-подставка: DC-IN 5V, USB-порт Гнездо штатива
Питание	Литий-ионный аккумулятор (3,7 В, 680 мАч) (опция) Сетевой адаптер (5 В / 3 В), (опция)
Габариты (ШxГxВ)	Около 90 x 58 x 17 мм
Вес	Около 138 г (без батареи и карточки памяти SD)

* Дизайн и технические характеристики могут изменяться без предупреждения.

РЕШЕНИЯ ПРОБЛЕМ

Обратитесь к приведенным признакам и путям решения проблем перед тем, как обращаться для ремонта. Если проблема остается обратитесь в сервисный центр.

Электропитание

Признак	Причина	Путь решения
Питания отсутствует	Аккумулятор не заряжен.	Загрузите аккумулятор корректно.
	Аккумулятор разряжен.	Перезарядите или используйте сетевой адаптер.
	Сетевой адаптер не подсоединен правильно.	Соедините адаптер надлежащим образом. Включите камеру снова.
Питания выключается на протяжении использования.	Фотоаппарат был не использован определенное время и сработала функция автовыключения.	
	Аккумулятор разряжен.	Перезарядите или используйте сетевой адаптер.
Электропитание не выключается.	Ошибка фотоаппарата.	Перезарядите аккумулятор. Если используется адаптер, перевключите его
Аккумулятор быстро разряжается.	Экстремально низкая температура.	
	Много снимков сделано в темных местах при работе вспышки.	
	Аккумулятор полностью не заряжен. Аккумулятор не использован долгий период времени после зарядки.	Полностью зарядите аккумулятор и разрядите как минимум один полный цикл перед использованием, чтобы увеличить производительность и продолжительность жизни.
Аккумулятор ощущается теплым.	Долгий период времени непрерывного использования фотоаппарата или вспышки.	

Съемка

Признак	Причина	Путь решения
Даже если Я нажимаю кнопку спуска фотоаппарат не делает снимки.	Аккумулятор разряжен.	Перезарядите или используйте сетевой адаптер.
	Камера выключена.	Включите камеру.
	Фотоаппарат не находится в режиме съемки.	Сместите переключатель режима к необходимому режиму.
	Кнопка спуска не нажатая полностью	Полностью нажмите кнопку спуска
	Карта памяти не имеет свободного места.	Загрузите новую карточку, или удалите ненужные файлы.
	Карта памяти пришла в негодность.	Загрузите новую карточку
	Вспышка перезаряжается.	Ожидайте пока индикатор вспышки погаснет
	Карта памяти не распознана фотоаппаратом.	Отформатируйте карточку памяти в аппарате перед началом использования или после использования в другом фотоаппарате.
	Активизирована функция автовывключения.	Включите камеру снова.
Карточка защищена от записи.	Снимите защиту с карточки памяти	
Изображения не появляются на ЖК мониторе.	Камера выключена.	Включите камеру
	ЖК монитор слишком темный.	Регулируйте яркость ЖК монитора в фотоменю или меню воспроизведения.
Хотя установленный автофокус снимки не в фокусе.	Объектив загрязнен	Протрите мягкой сухой тряпочкой линзы объектива.
	Расстояние до объектов меньше чем фокусный ряд.	Поместите Ваш объект вглубь фокусного ряда.

Признак	Причина	Путь решения
Вспышка не срабатывает. Вспышка не может зарядиться.	Вспышка выключена.	Переключите на другой режим фотоаппарата.
Даже если вспышка срабатывает, снимки темные.	Дистанция больше, чем эффективный ряд вспышки.	Установите вспышку на любой активный режим
Изображения очень темные.	Изображения было снято в темном месте при отключенной вспышке.	Установите вспышку на любой активный режим
	Снимок недодержан	Установите экспокompенсацию на большее значение.
Изображения являются очень яркими.	Снимок передержан.	Установите экспокompенсацию на меньшее значение.
Изображением не хватает естественных цветов.	Изображения было получено в условиях которые являются трудными для автоматического баланса белого.	Прибавьте белый объект к композиции.

Воспроизведения

Признак	Причина	Путь решения
Воспроизведения не происходит.	Не установлен режим воспроизведения.	Включите режим Воспроизведения
Содержание карточки памяти не может быть воспроизведено.	Попытка воспроизвести карточку, которая не была отформатована этим устройством.	Загрузите карточку, которая была отформатована и заполненная этим устройством.
Файлы не могут быть удалены.	Файл защищен.	Снимите защиту.
	Попытка воспроизвести карточку, которая не была отформатована этим устройством.	Загрузите карточку, которая была отформатована и заполненная этим устройством.
Нельзя форматировать карточку памяти.	Карточка памяти защищена от стирания.	Снимите защиту.
	Карта памяти пришла в негодность.	Загрузите новую карточку.
Воспроизведенное изображение темное, хотя была использована вспышка.	Яркость ЖК монитора не настроена.	Отрегулируйте яркость ЖК монитора.

Другие проблемы

Признак	Причина	Путь решения
Даже при нажатии кнопок фотоаппарата ничего не происходит.	Аккумулятор разряжен.	Перезарядите или используйте сетевой адаптер.
	Ошибка фотоаппарата.	Выключите камеру, выньте аккумулятор и попробуйте снова.
Дата и время есть неправильные.	Правильная дата и время не установлены.	Установите правильную дату и время.
Установки даты исчезли.	Аккумулятор вынута при включенной мощности.	Установите правильную дату и время.

Связь с ПК / программное обеспечение

Признак	Причина	Путь решения
Нельзя загрузить изображение.	Свободной памяти на жестком диске в Вашем компьютере недостаточно.	Проверьте наличие места на жестком диске для запуска Windows и для загрузки файлов, как минимум в объеме емкости карточки памяти, которая вставлена в фотоаппарат.
	Электропитание отсутствует.	Перезарядите аккумулятор или используйте сетевой адаптер или включите мощность.
	USB драйвер не установлен (для Windows 98/98SE и MAC OS 8.6)	Инсталируйте USB драйвер.