



SAMSUNG

ТЕЛЕВИЗОР С ПД (плазменным дисплеем)

PS-42V6S

Руководство пользователя

До начала работы с аппаратом внимательно
прочитайте данное руководство и
сохраните его для обращения в будущем.

Данное устройство является цифровым устройством класса В.
Зарегистрируйтесь в клубе Samsung на сайте
www.samsung.com/global/register

Инструкции для пользователя

◆ **Неподвижное изображение**

Неподвижное изображение, которое может выводиться на экран дисплея, если к нему подключена игровая приставка или ПК, не должно отображаться более 2-х часов. Длительное отображение неподвижного изображения может привести к повреждению экрана, известному как "выгорание экрана". Чтобы сохранить экран от выгорания при отображении неподвижного изображения, уменьшите яркость и контрастность экрана.

◆ **Высота**

Стабильная работа плазменного дисплея возможна только на высотах, не превышающих 2000 м. Не устанавливайте и не эксплуатируйте дисплей на высоте, превышающей 2000 м.

◆ **Нагрев корпуса телевизора с ПД**

При длительном использовании верхняя часть изделия может нагреваться, так как тепловое излучение панели выходит через вентиляционные отверстия в верхней части изделия. Это нормально и не указывает на какие-то дефекты или функциональные неисправности продукта. Однако детям не следует дотрагиваться до верхней части изделия.

◆ **Изделие издаёт звук в виде потрескивания.**

Звук в виде потрескивания может появиться, когда ПД сужается или расширяется из-за изменений окружающей среды, таких как температура или влажность. Это нормально и не является дефектом устройства.

◆ **Неработающие ячейки**

В плазменных дисплеях могут использоваться панели, содержащие от 1230000 (SD-уровень) до 3150000 (HD-уровень) точек, для ее производства используются новейшие сложные технологии. Однако на экране может быть несколько ярких или темных точек. Эти точки не оказывают влияния на рабочие характеристики продукта.

◆ **Избегайте использования телевизора при температуре ниже 5°C (41°F)**

◆ **Слишком долгое воспроизведение неподвижного изображения может привести к неустраняемому повреждению панели ПД.**



При длительном просмотре ПД с форматом 4:3 в центре и по краям экрана могут оставаться полосы и углы, это происходит из-за разницы в распределении света на экране. При воспроизведении DVD или при использовании игровой приставки может появиться схожий эффект.

На повреждения, возникшие из-за указанных выше эффектов, не распространяется гарантия.

◆ **Остаточное изображение на экране.**

Отображение неподвижных изображений видеоигр и компьютера дольше определённого периода времени может привести к появлению остаточного изображения на экране.

Для предотвращения этого эффекта при воспроизведении неподвижных изображений уменьшите значения яркости и контраста.

◆ **Гарантия**

- Гарантия не распространяется на повреждения дисплея, вызванные длительным отображением неподвижного изображения.

- Гарантия не распространяется на повреждения дисплея, связанные с выгоранием экрана.

◆ **Установка**

При установке изделия в местах с сильным загрязнением, высокой или низкой температурой, высокой влажностью, при наличии химических веществ или при постоянной работе оборудования, например, в аэропорту, железнодорожном вокзале и т.д. обязательно обратитесь в авторизованный сервисный центр. Несоблюдение этого может вызвать серьезные повреждения вашей установки.

Проверка комплектности



Руководство пользователя

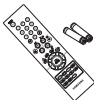

Пульт ДУ/
Батареи AAA



Кабель питания



Талон гарантийного обслуживания (1)

Регистрационная карточка (1)



Руководство по технике безопасности

Продается отдельно



Кабель S-VIDEO



Кабель антенны



Компонентные кабели (RCA)



Кабель для компьютера



Кабель Scart



Аудио кабель для компьютера



Кабель DVI

◆	ОБЩАЯ ИНФОРМАЦИЯ	
■	Инструкции для пользователя.....	2
■	Проверка комплектности.....	2
■	Использование подставки.....	4
■	Панель управления (в зависимости от модели).....	4
■	Соединительная панель (в зависимости от модели).....	5
■	Использование пульта дистанционного управления (в зависимости от модели).....	6
■	Установка батарей для пульта ДУ.....	6
◆	ЭКСПЛУАТАЦИЯ	
■	Включение и выключение телевизора.....	7
■	Просмотр меню.....	7
■	Стоп-кадр.....	7
■	Функция Plug & Play.....	8
■	Просмотр изображения с внешних источников сигнала.....	9
■	Редактирование названий устройств.....	9
◆	УПРАВЛЕНИЕ КАНАЛАМИ	
■	Автоматическое сохранение каналов.....	9
■	Сохранение каналов вручную.....	10
■	Пропуск ненужных каналов.....	11
■	Сортировка сохраненных каналов.....	11
■	Присваивание названий каналам.....	11
◆	УПРАВЛЕНИЕ ИЗОБРАЖЕНИЕМ	
■	Изменение стандарта изображения.....	12
■	Настройка параметров изображения.....	12
■	Выбор размера изображения.....	13
■	Цифр. шумоподавитель.....	13
■	Автоконтраст.....	13
■	Просмотр в режиме PIP (картинка в картинке) (доступный в режиме ПК).....	14
◆	УПРАВЛЕНИЕ ЗВУКОМ	
■	Свойства звука.....	15
◆	ОПИСАНИЕ ФУНКЦИЙ	
■	Свойства функции "Время".....	16
■	Язык.....	17
■	Синий экран.....	17
■	Мелодия.....	17
■	Экон. энергии.....	17
■	Защита от выгорания экрана.....	18
◆	ЭКРАН ПК	
■	Установка программного обеспечения компьютера (только Windows).....	19
■	Режим входа (ПК).....	19
■	Настройка компьютера.....	20
■	Функции телетекста (в зависимости от модели).....	21
◆	ПРИЛОЖЕНИЕ	
■	Монтаж дисплея на настенной панели.....	22
■	Устранение неисправностей.....	23
■	Технические характеристики.....	23

Символы



Нажмите



Важно



Примечание

Использование подставки

- Чтобы перенести телевизор, необходимо не менее двух человек. Нельзя класть телевизор на пол, поскольку можно повредить экран. Храните телевизор только в вертикальном положении.
- Потяните сложенную подставку в направлении, указанном стрелкой.

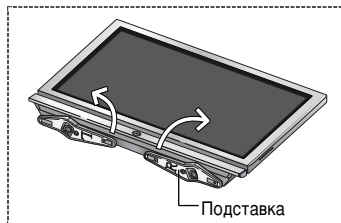

Панель управления (в зависимости от модели)

- Реальная конфигурация телевизора может отличаться от описанной здесь (в зависимости от модели).

Передняя (или задняя) панель

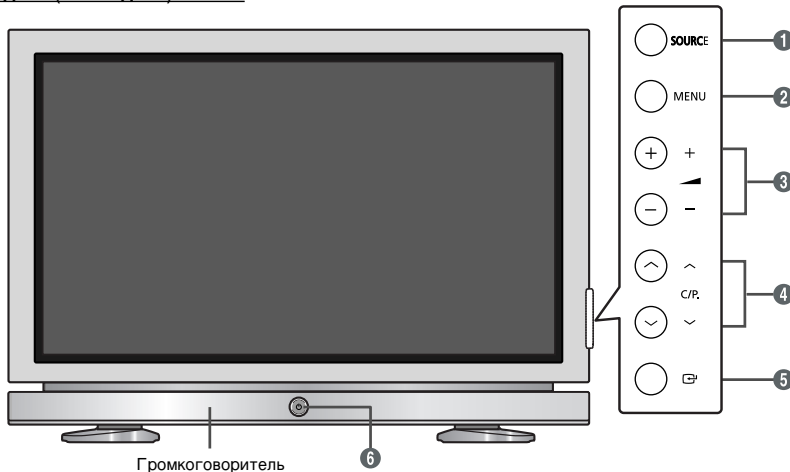

1 SOURCE

Отображает меню всех доступных источников входного сигнала (TV, Внеш.1, Внеш.2, AV, S-Video, Компонентный, ПК, DVI).

2 MENU

Нажмите для вызова экранного меню функций телевизора.

3 - +

Используется для увеличения или уменьшения громкости. Кнопки - + в экранном меню выполняют те же функции, что и кнопки ◀ и ▶ на пульте дистанционного управления.

4 ∨ C/P. ^

Используется для смены каналов. Кнопки ∨ C/P. ^ в экранном меню выполняют те же функции, что и кнопки ▲ и ▼ на пульте дистанционного управления.

5 [ENTER]

Нажмите для подтверждения выбора.

6 Кнопка [Power] (Питание)

Используется для включения и выключения питания телевизора.

Индикатор питания

- Питание отключено: Красный
- Питание включено: Выкл.

Сенсор приема сигнала пульта дистанционного управления

Направьте пульт ДУ на эту точку на телевизоре.

Соединительная панель (в зависимости от модели)

➤ Реальная конфигурация телевизора может отличаться от описанной здесь в зависимости от модели.

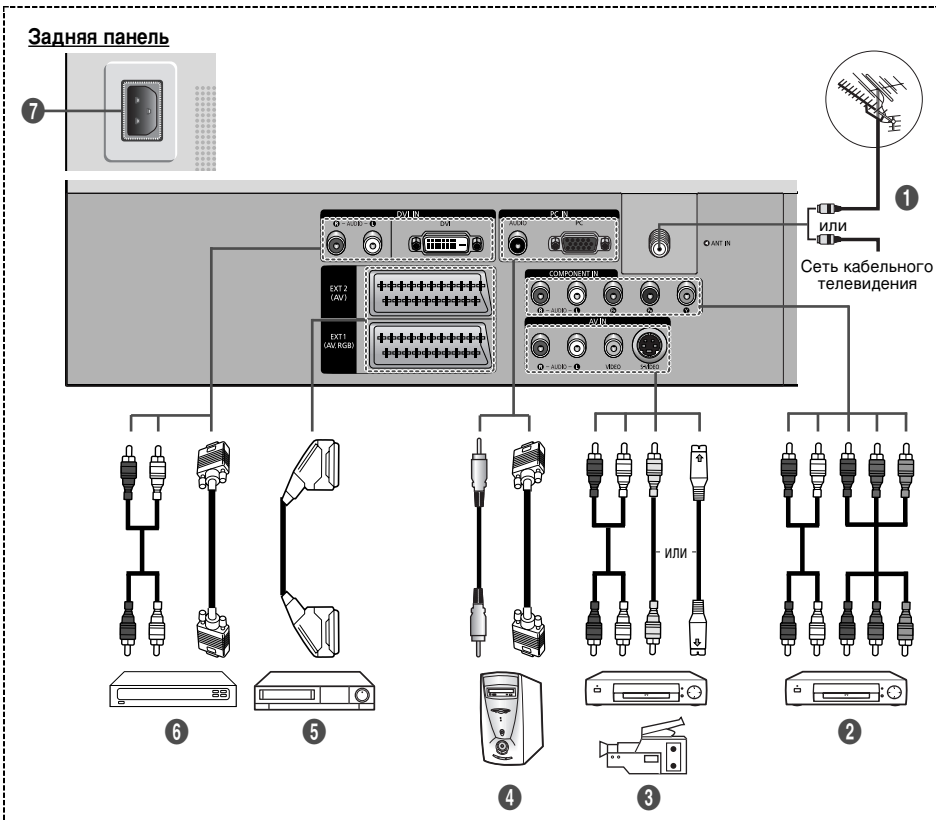

- Подключая видео или аудио систему к телевизору, следите за тем, чтобы все ее компоненты были выключены.
- Подключая внешнее устройство, проследите, чтобы цвет соединительного разъема совпадал с цветом кабеля.

- 1 Подключение антенны или подсоединение к сети кабельного телевидения.**
- 2 Подключение компонентных устройств (DTV/проигрывателя DVD)**
 - Подсоедините один конец компонентного видео кабеля к компонентному разъему ("Pr", "Pb", "Y") на задней панели телевизора, а другой конец - к соответствующему компонентному разъему видео выхода устройства DTV или проигрывателя DVD-дисков.
 - Данный телевизор с плазменным экраном воспроизводит оптимальное изображение в режиме 720p.
- 3 Подключение внешних аудио/видео устройств**
 - Подключите кабель RCA или S-VIDEO к соответствующему внешнему аудио/видео устройству, например, видеомагнитофону, проигрывателю DVD или видеокамере.
 - Соедините с помощью аудио кабелей RCA разъемы "R - AUDIO - L", расположенные на задней панели телевизора, с соответствующими разъемами аудио выхода аудио/видео устройства.
- 4 Подключение компьютера**
 - Подсоедините один конец кабеля D-Sub к разъему "PC (PC IN)" на задней панели телевизора, а другой конец - к видеокарте компьютера.
- 5 Подключение декодера кабельного телевидения, видеомагнитофона или проигрывателя DVD-дисков**
 - Подсоедините кабель SCART видеомагнитофона или DVD проигрывателя к разъему SCART видеомагнитофона или проигрывателя DVD-дисков.
- 6 Подключение DVI**
 - Используя аудио кабель, подсоедините входные разъемы DVI AUDIO (L, R) телевизора к входным разъемам декодера кабельного телевидения или проигрывателя DVD-дисков.
 - Вход DVI IN не совместим с режимом ПК.
 - Данный телевизор с плазменным экраном воспроизводит оптимальное изображение в режиме 720p.
- 7 Подсоединение кабеля питания**
 - Подсоедините кабель питания (прилагается).

Использование пульта дистанционного управления (в зависимости от модели)

➤ На работу пульта ДУ может повлиять яркий искусственный свет вблизи телевизора.

- | | |
|--|--|
| 1 Кнопка режима ожидания | 20 Выбор размера изображения |
| 2 Кнопки с цифрами для непосредственного выбора канала | 21 Выбор эффекта изображения |
| 3 Выбор одно/двухзначного номера канала | 22 Включение и выключение режима PIP (картинка в картинке) |
| 4 ⊕ Увеличение громкости | 23 Автоматическое выключение питания |
| 5 ⊖ Уменьшение громкости | 24 Используется для непосредственного выбора режима ПК |
| 6 Временное выключение звука | |
| 7 Используется для вызова главного экранного меню | |
| 8 Выбор звукового эффекта | |
| 9 Выбор режима звука | |
| 10 Используется для автоматического сохранения выбранных каналов телевидения/кабельного телевидения. | |
| 11 Используется для сохранения и удаления каналов из памяти. | |
| 12 Стоп-кадр | |
| 13 Используется для непосредственного выбора режима просмотра телепрограмм | |
| 14 Предыдущий канал | |
| 15 ⏪ Следующий канал | |
| 16 ⏩ Предыдущий канал | |
| 17 Выбор доступных источников сигнала | |
| 18 Используется для просмотра информации о станции вещания | |
| 19 Выход из экранного меню | |
| 20 Используется для управления курсором в меню | |
| | Функции телетекста |
| | (см. стр. 21) |
| | 3 Удержание страницы телетекста |
| | 4 Отображение страницы телетекста/совмещенного режима телетекста и режима просмотра телепрограмм |
| | 7 Главная страница телетекста |
| | 10 Сохранение телетекста |
| | 11 Дополнительная страница телетекста |
| | 12 Выйти из режима телетекста |
| | 13 P ⏪ : Следующая страница телетекста |
| | 14 P ⏩ : Предыдущая страница телетекста |
| | 15 Выбор режима телетекста (LIST (СПИСОК)/FLOF) |
| | 17 Открыть телетекст |
| | 22 Отменить телетекст |
| | 23 Выбор размера телетекста |
| | 3 4 20 24 Выбор темы Fastext |

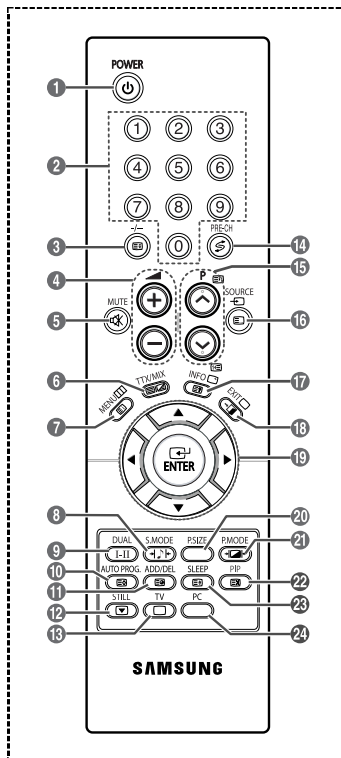

➤ Яркий свет может повлиять на работу пульта ДУ.

Установка батарей для пульта ДУ.

Кабель питания подсоединен к задней панели телевизора.

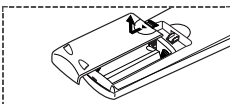

1 Полностью снимите крышку.

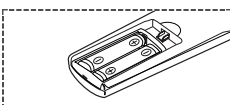

2 Установите две батареи AAA.

➤ Убедитесь, что полюсы "+" и "-" батареи соответствуют полюсам на рисунке внутри отделения.

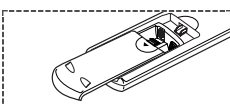

3 Вставьте крышку обратно.



➤ Если пульт ДУ не используется в течение долгого времени, выньте батареи и храните их в прохладном, сухом месте. Пульт дистанционного управления можно использовать на расстоянии до 7 метров от телевизора. (При обычном использовании срок работы батареи составляет примерно один год).

➤ Если пульт ДУ не работает! Проверьте следующее:













1. Включен ли телевизор?
2. Правильно ли установлены полюсы "+" и "-" батареи?
3. Не разряжены ли батареи?
4. Возможно, отключено питание или отсоединен кабель питания?
5. Нет ли поблизости люминесцентного излучения или неоновой вывески?

Включение и выключение телевизора

Кабель питания подсоединен к задней панели телевизора.

- 1 Подсоедините кабель питания к соответствующему разъему.
 - Допустимое напряжение сети обозначено на задней панели телевизора; частота составляет 50 или 60 Гц.
- 2 Чтобы включить телевизор, нажмите кнопку  (Питание - Вкл./Выкл.) на передней панели телевизора или кнопку **POWER** () на пульте ДУ. Канал, который Вы смотрели последним, будет выбран автоматически. Если ни один канал еще не был сохранен, на экране не появится четкое изображение. Читайте разделы "Автоматическое сохранение каналов" на стр. 9 или "Сохранение каналов вручную" на стр. 10.
 - При первом включении телевизора автоматически восстанавливаются несколько основных параметров, установленных пользователем. См. раздел "Функция Plug & Play" на стр. 8.
- 3 Чтобы выключить телевизор, нажмите кнопку  (Питание) (Вкл./Выкл.) на передней панели телевизора.

Просмотр меню

- 1 Нажмите кнопку **MENU** ()
На экране появится главное меню.
Слева в меню - пять пиктограмм: **Вход**, **Изображение**, **Звук**, **Канал** и **Установка**.
- 2 Чтобы выбрать одну из пиктограмм, нажмите кнопку  или .
Чтобы получить доступ в подменю выбранной пиктограммы, нажмите кнопку **ENTER** ().
- 3 Для перехода между пунктами меню используйте кнопку  или .
Нажмите кнопку **ENTER** () , чтобы выбрать пункт меню.
- 4 Чтобы изменить выбранные пункты, используйте кнопку ///.
Чтобы вернуться к предыдущему меню, нажмите кнопку **MENU** () .
- 5 Для выхода из меню нажмите кнопку **EXIT**.

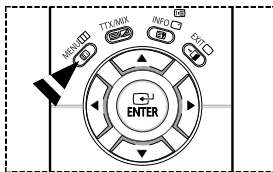
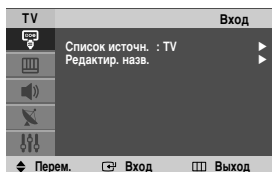

Стоп-кадр

Во время просмотра телевизионной программы можно остановить изображение, просто нажав кнопку **STILL**. Чтобы вернуться к обычному просмотру, нажмите кнопку еще раз.

- Эта функция автоматически отменяется через 5 минут.

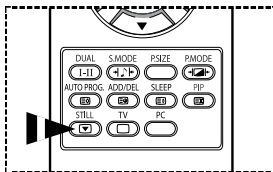

Функция Plug & Play

При первом включении телевизора автоматически и поочередно восстанавливаются несколько основных параметров, установленных пользователем. Можно выбрать один из следующих параметров.

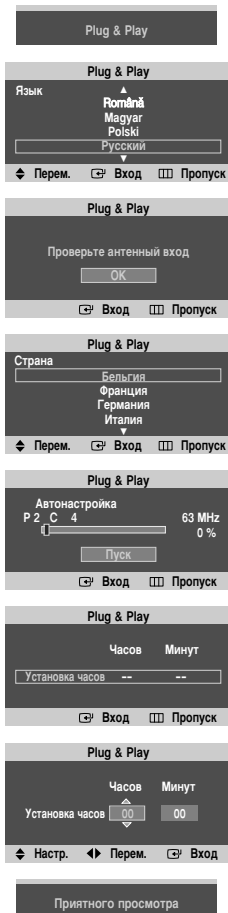

- 1 Если телевизор находится в режиме ожидания, нажмите кнопку **POWER** (⏻) на пульте ДУ. Появится сообщение с просьбой включить функцию Plug & Play.
- 2 Меню **Язык** появится автоматически через несколько секунд.
- 3 Используя кнопку **▲** или **▼**, выберите язык. Нажмите кнопку **ENTER** (↵). Появится сообщение с просьбой проверить состояние соединения антенны.
- 4 Убедитесь, что антенна подсоединена к телевизору. Нажмите кнопку **ENTER** (↵). Появится меню **Страна**.
- 5 Используя кнопку **▲** или **▼**, выберите страну или регион. Нажмите кнопку **ENTER** (↵). Появится меню с просьбой выбрать каналы.
- 6 Чтобы начать сохранение каналов, нажмите кнопку **ENTER** (↵). Поиск закончится автоматически. Телевизор начнет запоминать все доступные каналы. Нажмите кнопку **ENTER** (↵), чтобы установить время.
- 7 Чтобы выбрать часы или минуты, нажмите кнопку **◀** или **▶**. Используя кнопку **▲** или **▼**, установите данные значения.
➤ Можно также установить значение времени (часы и минуты) с помощью кнопок с цифрами на пульте дистанционного управления.
- 8 Нажмите кнопку **ENTER** (↵) для подтверждения выбранных параметров. Появится сообщение **“Приятного просмотра”**.

Если необходимо сбросить настройки этой функции...

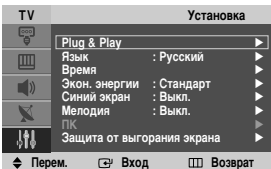

- 1 Чтобы вывести меню на экран, нажмите кнопку **MENU** (⏻).
- 2 С помощью кнопки **▲** или **▼** выберите пункт **“Установка”** и нажмите кнопку **ENTER** (↵).
- 3 Нажмите кнопку **ENTER** (↵) еще раз, чтобы выбрать функцию **Plug & Play**. Появится сообщение с просьбой включить функцию Plug & Play.

Просмотр изображения с внешних источников сигнала.

Можно переключать режимы воспроизведения сигнала с подключенных устройств, например, видеомэгнитофона, DVD-проигрывателя, декодера кабельного телевидения или воспроизведения телевизионного сигнала с ретрансляционной или кабельной сети.

- 1 Чтобы вывести меню на экран, нажмите кнопку **MENU** (□□□).
- 2 Нажмите кнопку **ENTER** (↵), чтобы выбрать пункт **Список источн.**.
- 3 Нажмите кнопку **ENTER** (↵) еще раз.
- 4 Нажмите кнопку **▲** или **▼**, чтобы выбрать источник сигнала, а затем нажмите кнопку **ENTER** (↵).

Доступные источники сигнала: TV, Внеш.1, Внеш.2, AV, S-Video, Компонентный, ПК, DVI

- 5 Для выхода нажмите кнопку **EXIT**.
- Эти параметры можно выбрать с помощью кнопки **SOURCE** на пульте дистанционного управления.

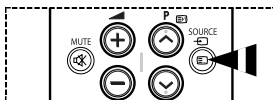
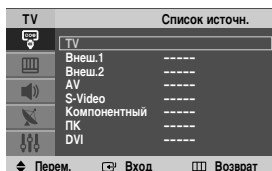
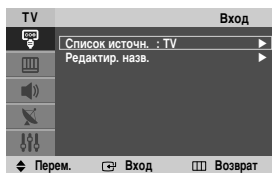

Редактирование названий устройств

Внешнему источнику можно присвоить название.

- 1 Чтобы вывести меню на экран, нажмите кнопку **MENU** (□□□).
- 2 Нажмите кнопку **ENTER** (↵).
- 3 Нажмите кнопку **▲** или **▼**, чтобы выбрать пункт **Редактир. назв.**, а затем нажмите кнопку **ENTER** (↵).
- 4 С помощью кнопки **▲** или **▼** выберите источник сигнала для редактирования, а затем нажмите кнопку **ENTER** (↵).

- 5 Используя кнопку **▲** или **▼**, выберите необходимое устройство, а затем нажмите кнопку **ENTER** (↵).

Доступные названия устройств: VHS, DVD, Каб. ТВ, ТВЧ, Спутн. прист., АВ ресивер, DVD ресивер, Игра, Камера, DVD Комбо, Ц. рекордер и ПК.

- 6 Для выхода нажмите кнопку **EXIT**.

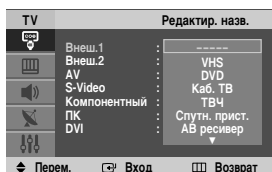
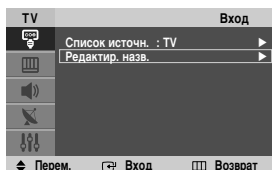

Автоматическое сохранение каналов

Можно выполнить сканирование диапазонов частот, которые отличаются в зависимости от страны.

Автоматически присвоенные номера каналов могут не соответствовать реальным или желаемым номерам каналов. Однако можно вручную отсортировать каналы и удалить ненужные.

- 1 Чтобы вывести меню на экран, нажмите кнопку **MENU** (□□□).
- 2 Нажмите кнопку **▲** или **▼**, чтобы выбрать пункт **Канал**, а затем нажмите кнопку **ENTER** (↵).
- 3 Нажмите кнопку **ENTER** (↵) еще раз. Появится список доступных стран.
- 4 Используя кнопку **▲** или **▼**, выберите страну, а затем нажмите кнопку **ENTER** (↵).
- 5 Нажмите кнопку **▲** или **▼**, чтобы выбрать пункт **Автонастройка**, а затем нажмите кнопку **ENTER** (↵).
- 6 Нажмите кнопку **ENTER** (↵) еще раз, чтобы начать поиск. Поиск закончится автоматически.

➤ Чтобы остановить поиск до его завершения, нажмите кнопку **MENU** (□□□) или **ENTER** (↵).

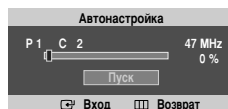
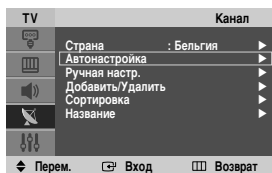

Сохранение каналов вручную

Можно сохранять телевизионные каналы, включая те, которые транслируются через кабельную сеть.

Во время сохранения каналов вручную можно:

- ◆ сохранять или не сохранять каждый найденный канал;
- ◆ присваивать номер программы для идентификации каждого сохраненного канала.

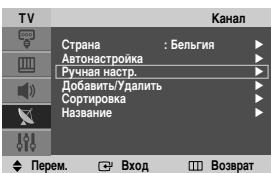

- 1 Чтобы вывести меню на экран, нажмите кнопку **MENU** (□□□).
- 2 Нажмите кнопку **▲** или **▼**, чтобы выбрать пункт **Канал**, а затем нажмите кнопку **ENTER** (□↵).
- 3 Нажмите кнопку **▲** или **▼**, чтобы выбрать пункт **Ручная настр.**, а затем нажмите кнопку **ENTER** (□↵).
- 4 Используя кнопку **▲** или **▼**, выберите необходимый режим, а затем нажмите кнопку **ENTER** (□↵).
- 5 Выполнив все настройки, нажмите кнопку **ENTER** (□↵).
- 6 Для выхода нажмите кнопку **EXIT**.

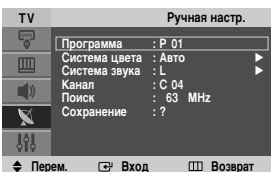

- ◆ **Программа** (номер программы, который необходимо присвоить каналу)
 - Нажимайте кнопку **▲** или **▼** до выбора правильного номера.
- ◆ **Система цвета: Авто/PAL/SECAM/NTSC 4.43**
 - Чтобы выбрать один из стандартов цвета, нажмите кнопку **▲** или **▼**.
- ◆ **Система звука: BG/DK/L/L**
 - Чтобы выбрать один из стандартов звука, нажмите кнопку **▲** или **▼**.
- ◆ **Канал** (если известен номер канала, который необходимо сохранить)
 - Нажмите кнопку **▲** или **▼**, чтобы выбрать **C** (радиоканал) или **S** (кабельный канал).
 - Нажмите кнопку **▶**, а затем нажмите кнопку **▲** или **▼**, чтобы выбрать необходимый номер.
 - Можно также установить номер канала, используя кнопки с цифрами (0~9).
 - Если слышен странный звук или звук не слышен вообще, еще раз выберите стандарт звука.
- ◆ **Поиск** (если номера каналов не известны)
 - Чтобы начать поиск, нажмите кнопку **▲** или **▼**.
 - Тюнер будет выполнять сканирование частот, пока на экране не появится первый канал или выбранный Вами канал.
- ◆ **Сохранение** (для сохранения канала и соответствующего номера программы)
 - Выберите **OK**, нажав кнопку **ENTER** (□↵).

Режим каналов

- ◆ **P (Режим программ)**: После выполнения настроек всем доступным телевизионным станциям присваиваются номера позиций от P00 до P99. Чтобы выбрать канал в этом режиме, достаточно просто ввести номер позиции.
- ◆ **C (Режим радиоканалов)**: В этом режиме можно выбрать канал посредством ввода номера, присвоенного для конкретной станции.
- ◆ **S (Режим кабельных каналов)**: В этом режиме можно выбрать канал посредством ввода номера, присвоенного для конкретного кабельного канала.

Пропуск ненужных каналов

Можно изъять выбранные каналы из процесса сканирования каналов. Во время сканирования сохраненных каналов, изъятые каналы не будут отображаться.

Все другие каналы, которые не были специально изъятые, будут отображаться в процессе сканирования.

- 1 Чтобы вывести меню на экран, нажмите кнопку **MENU** (□□□).
- 2 Нажмите кнопку **▲** или **▼**, чтобы выбрать пункт **Канал**, а затем нажмите кнопку **ENTER** (↵).
- 3 Используя кнопку **▲** или **▼** выберите **Добавить/Удалить** и нажмите кнопку **ENTER** (↵).
На экране появится меню **Добавить/Удалить**, в котором выбран текущий канал.
- 4 Нажмите кнопку **P** (○) или **P** (○), чтобы удалить или добавить канал, и нажмите кнопку **ENTER** (↵).
- 5 Повторите действия пункта 4, чтобы удалить или добавить канал.
- 6 Для выхода нажмите кнопку **EXIT**.

➤ Эти параметры можно выбрать с помощью кнопки **ADD/DEL** на пульте дистанционного управления.

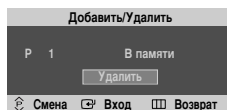
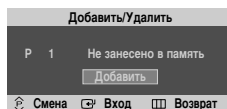
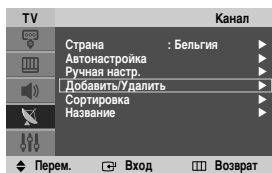

Сортировка сохраненных каналов

Функция сортировки позволяет изменять номера программ сохраненных каналов. Использование этой функции может быть необходимым после автоматического сохранения каналов.

- 1 Чтобы вывести меню на экран, нажмите кнопку **MENU** (□□□).
- 2 Нажмите кнопку **▲** или **▼**, чтобы выбрать пункт **Канал**, а затем нажмите кнопку **ENTER** (↵).
- 3 Нажмите кнопку **▲** или **▼**, чтобы выбрать пункт **Сортировка**, а затем нажмите кнопку **ENTER** (↵).
- 4 Используя кнопку **▲** или **▼**, выберите канал, который необходимо переместить, а затем нажмите кнопку **ENTER** (↵).
- 5 Выберите номер программы, под которым будет сохранен канал, нажав кнопку **▲** или **▼**.
Нажмите кнопку **ENTER** (↵). Канал будет перемещен на новую позицию; соответственно будут перемещены остальные каналы.
- 6 Повторяйте действия пунктов 4 - 5, пока все каналы не будут сохранены под соответствующими номерами программ.
- 7 Для выхода нажмите кнопку **EXIT**.

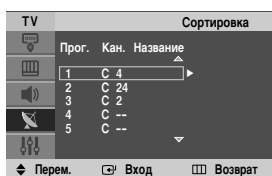
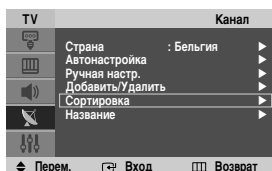

Присваивание названий каналам

Названия каналов присваиваются автоматически во время трансляции информации о канале. Эти названия можно изменять, то есть, присваивать каналам новые названия.

- 1 Чтобы вывести меню на экран, нажмите кнопку **MENU** (□□□).
- 2 Нажмите кнопку **▲** или **▼**, чтобы выбрать пункт **Канал**, а затем нажмите кнопку **ENTER** (↵).
- 3 Нажмите кнопку **▲** или **▼**, чтобы выбрать пункт **Название**, а затем нажмите кнопку **ENTER** (↵).
- 4 Используя кнопку **▲** или **▼**, выберите канал, которому будет присвоено новое название, а затем нажмите кнопку **ENTER** (↵).
- 5 Выбирайте буквы (A-Z), номера (0-9) или символы с помощью кнопки **▲** или **▼**. Используйте кнопку **◀** или **▶**, чтобы перейти к предыдущей или следующей букве, а затем нажмите кнопку **ENTER** (↵).
- 6 Повторите действия пунктов 4 - 5, чтобы присвоить новые названия для других каналов.
- 7 Для выхода нажмите кнопку **EXIT**.

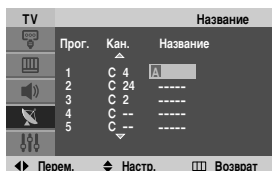
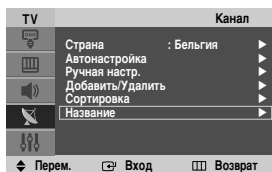

Изменение стандарта изображения

Можно выбрать тип изображения, который максимально соответствует Вашим требованиям для просмотра каналов.

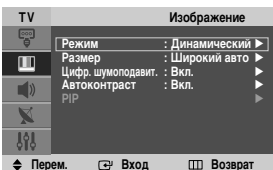

- 1 Чтобы вывести меню на экран, нажмите кнопку **MENU** (□□□).
- 2 Нажмите кнопку **▲** или **▼**, чтобы выбрать пункт **Изображение**, а затем нажмите кнопку **ENTER** (↵).
- 3 Нажмите кнопку **ENTER** (↵) дважды.
- 4 Используя кнопку **▲** или **▼**, выберите необходимый режим, а затем нажмите кнопку **ENTER** (↵).

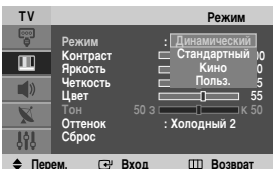

Доступные режимы: Динамический, Стандартный, Кино, Польз.

- Значения параметров могут отличаться в зависимости от источника входного сигнала. (напр. RF, Video, Компонентный, ПК или DVI)

- 5 Для выхода нажмите кнопку **EXIT**.

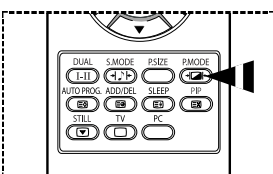

- Эти параметры можно выбрать с помощью кнопки **P.MODE** на пульте дистанционного управления.
- - ◆ Выберите режим "Динамический" для просмотра телепрограмм при дневном свете или ярком освещении.
 - ◆ Выберите режим "Стандартный" для использования стандартных установок.
 - ◆ Выберите режим "Кино" для просмотра фильмов.
 - ◆ Выберите режим "Польз.", если Вы хотите настроить параметры в соответствии с Вашими требованиями.

Настройка параметров изображения

Телевизор имеет несколько регулируемых параметров, позволяющих настроить качество изображения.

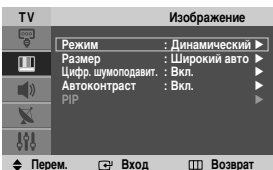

- 1 Чтобы вывести меню на экран, нажмите кнопку **MENU** (□□□).
- 2 Нажмите кнопку **▲** или **▼**, чтобы выбрать пункт **Изображение**, а затем нажмите кнопку **ENTER** (↵).
- 3 Нажмите кнопку **ENTER** (↵) дважды.
- 4 Используя кнопку **▲** или **▼**, выберите необходимый режим, а затем нажмите кнопку **ENTER** (↵).

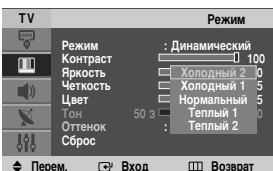





Доступные режимы: Динамический, Стандартный, Кино, Польз.

- 5 Используя кнопку **▲** или **▼**, выберите необходимый режим, а затем нажмите кнопку **ENTER** (↵).
- 6 Выполнив все настройки, нажмите кнопку **ENTER** (↵).
- 7 Для выхода нажмите кнопку **EXIT**.

- ◆ **Контраст - Яркость - Четкость - Цвет - Тон** (только NTSC)
Нажимайте кнопку **◀** или **▶** до выбора оптимального параметра.
- ◆ **Оттенок:** Холодный 2/Холодный 1/Нормальный/Теплый 1/Теплый 2
- ◆ **Сброс:** Можно вернуть стандартные настройки изображения.
 - Функцию сброса можно настроить для каждого режима изображения и оттенка.

Выбор размера изображения

Можно выбрать размер изображения, который максимально соответствует Вашим требованиям для просмотра каналов.



- 1 Чтобы вывести меню на экран, нажмите кнопку **MENU** ().
- 2 Нажмите кнопку **▲** или **▼**, чтобы выбрать пункт **Изображение**, а затем нажмите кнопку **ENTER** ().
- 3 Нажмите кнопку **▲** или **▼**, чтобы выбрать пункт **Размер**, а затем нажмите кнопку **ENTER** ().
- 4 Используя кнопку **▲** или **▼**, выберите необходимый режим, а затем нажмите кнопку **ENTER** ().

Доступные режимы: Широкий авто, 16:9, Панорама, Увеличенный, 4:3

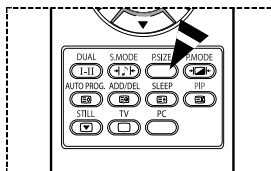
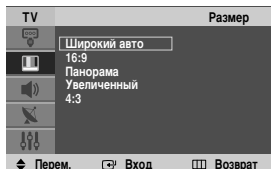
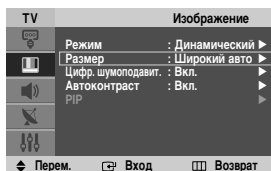

- ◆ **Широкий авто:** Изменение формата с 4:3 до 16:9 посредством расширения и растягивания изображения.
 - ◆ **16:9:** Установка формата изображения 16:9.
 - ◆ **Панорама:** Используется для установки панорамного широкоэкранного изображения.
 - ◆ **Увеличенный:** Используется для увеличения размера изображения в вертикальном направлении на экране.
 - ◆ **4:3:** Установка формата изображения 4:3.
- 5 Для выхода нажмите кнопку **EXIT**.
 - Размер изображения можно изменить с помощью кнопки **P.SIZE** на пульте дистанционного управления.
 - Если изменить размер изображения, когда включен режим PIP, этот режим будет автоматически отключен.
 - Размер изображения может отличаться в зависимости от источника входного сигнала.



Регулировка положения и установка размера экрана с помощью функции Увеличенный

- ◆ С помощью функции **Увеличенный** можно изменить положение и размер экрана в направлении вверх/вниз, используя кнопку **▲** или **▼**.
- ◆ Перемещайте экран вверх/вниз, используя кнопку **▲** или **▼**, предварительно выбрав  с помощью кнопки **◀** или **▶**.
- ◆ Нажатием кнопки **▲** или **▼** выберите , а затем измените размер экрана по вертикали, используя кнопку **◀** или **▶**.

Цифр. шумоподав. / Автоконтраст

- 1 Чтобы вывести меню на экран, нажмите кнопку **MENU** ().
- 2 Нажмите кнопку **▲** или **▼**, чтобы выбрать пункт **Изображение**, а затем нажмите кнопку **ENTER** ().
- 3 Используя кнопку **▲** или **▼**, выберите необходимый режим, а затем нажмите кнопку **ENTER** ().

Доступные режимы: Цифр. шумоподав., Автоконтраст

- 4 Выполнив все настройки, нажмите кнопку **ENTER** ().
- 5 Для выхода нажмите кнопку **EXIT**.

- ◆ **Цифр. шумоподав.:** Вкл./Выкл.
Если принимаемый сигнал слабый, можно включить эту функцию для подавления радиопомех и устранения двоющегося изображения на экране.
- ◆ **Автоконтраст:** Вкл./Выкл.
Функция "Автоконтраст" отслеживает источник видео сигнала и выполняет соответствующие настройки для создания оптимального контраста.

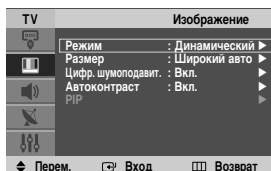

Просмотр в режиме PIP (картинка в картинке) (доступный в режиме ПК)

В режиме ПК можно настроить показ дополнительного изображения внутри основного изображения. Используя данный режим, можно просматривать телепрограммы или изображение с любого подключенного устройства, одновременно просматривая изображения с ПК.

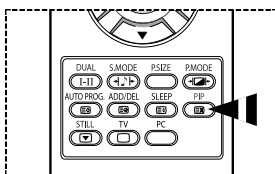
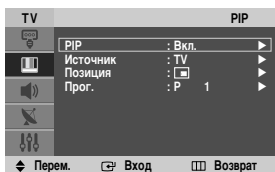
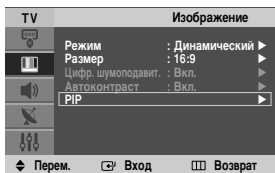

- 1 Чтобы вывести меню на экран, нажмите кнопку **MENU** (□□□).
 - 2 Нажмите кнопку **▲** или **▼**, чтобы выбрать пункт **Изображение**, а затем нажмите кнопку **ENTER** (↵).
 - 3 С помощью кнопки **▲** или **▼** выберите **PIP** и нажмите кнопку **ENTER** (↵).
 - 4 Используя кнопку **▲** или **▼**, выберите необходимый режим, а затем нажмите кнопку **ENTER** (↵).
- Доступные режимы: PIP(Вкл./Выкл.), Источник, Позиция, Прог.
- 5 Выполнив все настройки, нажмите кнопку **ENTER** (↵).
 - 6 Для выхода нажмите кнопку **EXIT**.

- ◆ **PIP: Вкл./Выкл.**
Функцию PIP можно включить или выключить.
 - Эти параметры можно выбрать с помощью кнопки **PIP** на пульте дистанционного управления.
- ◆ **Источник: TV/Внеш.1/Внеш.2/AV/S-Video**
Используется для выбора источника дополнительного изображения.
- ◆ **Позиция:** □ / □ / □ / □
Используется для выбора позиции дополнительного изображения.
- ◆ **Прог.**
Канал дополнительного изображения можно выбрать только в том случае, если параметр **Источник** установлен в положение **TV**.

Таблица параметров PIP

X - эта комбинация PIP недоступна.
O - эта комбинация PIP доступна.

Основное \ Дополнительный	TV	Внеш.1	Внеш.2	AV	S-Video	Компонентный	DVI	ПК
ПК	O	O	O	O	O	X	X	X

- Если в качестве источника основного изображения выбран ПК, дополнительное изображение поддерживает только режимы "TV", "Внеш.1", "Внеш.2", "AV" и "S-Video".
Дополнительное изображение не поддерживает других источников.

Свойства звука

- 1 Чтобы вывести меню на экран, нажмите кнопку **MENU** (□□□).
- 2 Нажмите кнопку **▲** или **▼**, чтобы выбрать пункт **Звук**, а затем нажмите кнопку **ENTER** (⇩).
- 3 Используя кнопку **▲** или **▼**, выберите необходимый режим, а затем нажмите кнопку **ENTER** (⇩).

Доступные режимы: Режим, Эквалайзер, Громкость авто

- 4 Выполнив все настройки, нажмите кнопку **ENTER** (⇩).
- 5 Для выхода нажмите кнопку **EXIT**.

◆ **Режим: Стандарт/Музыка/Кино/Речь/Польз.**

Можно выбрать тип специальных звуковых эффектов, которые будут использоваться во время просмотра соответствующего канала.

➤ Эти параметры можно выбрать с помощью кнопки **S.MODE** на пульте дистанционного управления.

◆ **Эквалайзер: Balance (Баланс)/100/300/1K/3K/10K**

Телевизор имеет несколько регулируемых параметров, позволяющих контролировать качество звучания.

➤ Если один из этих параметров изменен, будет автоматически установлено значение **Польз.**

◆ **Громкость авто: Вкл./Выкл.**

У каждой станции вещания свои параметры передачи сигнала, поэтому может возникнуть необходимость регулировать громкость каждый раз при переключении канала, что не очень удобно. Данная функция позволяет выполнять автоматическое регулирование громкости звука канала, уменьшая ее в случае сильного модуляционного сигнала и увеличивая, если модуляционный сигнал слишком слабый.

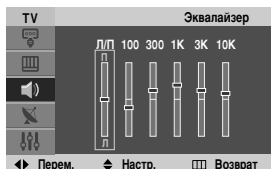
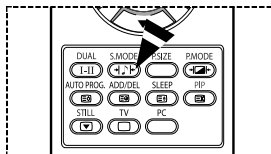
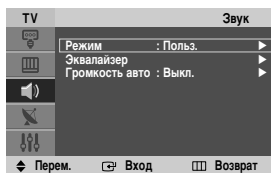

Свойства функции “Время”

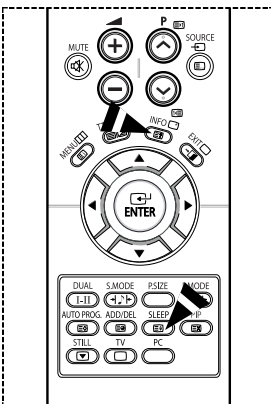
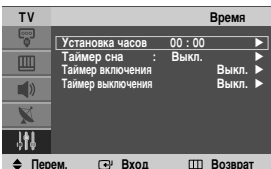
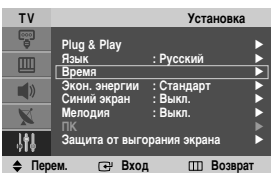

- 1 Чтобы вывести меню на экран, нажмите кнопку **MENU** (□□□).
- 2 С помощью кнопки **▲** или **▼** выберите пункт “Установка” и нажмите кнопку **ENTER** (↵).
- 3 С помощью кнопки **▲** или **▼** выберите **Время** и нажмите кнопку **ENTER** (↵).
- 4 Используя кнопку **▲** или **▼**, выберите необходимый режим, а затем нажмите кнопку **ENTER** (↵).

Доступные режимы: Установка часов, Таймер сна, Таймер включения, Таймер выключения

- 5 Выполнив все настройки, нажмите кнопку **ENTER** (↵).
- 6 Для выхода нажмите кнопку **EXIT**.

◆ Установка часов

Можно настроить часы телевизора на отображение текущего времени при нажатии на кнопку **INFO**. Кроме того, время необходимо настроить, используя функцию таймера автоматического включения/выключения.

- Чтобы выбрать **Часов** или **Минут**, нажмите кнопку **◀** или **▶**. Установите данные значения с помощью кнопки **▲** или **▼**.

➤ Можно также установить значение времени (часы и минуты), используя кнопки с цифрами на пульте дистанционного управления.

◆ Таймер сна

Можно установить промежуток времени от 30 до 180 минут, по окончании которого телевизор автоматически перейдет в режим ожидания.

- Выберите один из предварительно установленных промежутков времени до выключения (**Выкл.**, 30, 60, 90, 120, 150 или 180), используя кнопку **▲** или **▼**.

➤ Эти параметры можно выбрать с помощью кнопки **SLEEP** на пульте дистанционного управления. Если таймер еще не установлен, будет отображаться значение **Выкл.**. Если таймер уже установлен, будет отображаться время, оставшееся до перехода телевизора в режим ожидания.

◆ Таймер включения / Таймер выключения

Можно настроить таймер включения/выключения так, чтобы телевизор автоматически включался или выключался в определенное время.

☛ Сначала необходимо установить часы.

- **Таймер включения:** Выберите **Часов**, **Минут**, **Программа** или **Громкость** с помощью кнопки **◀** или **▶**. Используя кнопку **▲** или **▼**, установите данные значения.

Чтобы активировать функцию **Таймер включения** с выбранными параметрами, установите значение **Вкл.** для параметра **Установка**, используя кнопку **▲** или **▼**.

➤ Можно также установить значение времени (часы и минуты) с помощью кнопок с цифрами на пульте дистанционного управления.

- **Таймер выключения:** Выберите **Часов** и **Минут**, используя кнопки **◀** или **▶**.

Чтобы активировать функцию **Таймер выключения** с выбранными параметрами, установите значение **Вкл.** для параметра **Установка** с помощью кнопки **▲** или **▼**.

➤ Можно также установить значение времени (часы и минуты), используя кнопки с цифрами на пульте дистанционного управления.

☛ Автоматическое выключение питания

Когда установлен таймер включения, телевизор выключится автоматически, если в течение 3 часов с момента включения телевизора таймером не было выполнено ни одной команды. Эта функция доступна только в режиме таймера включения, для предотвращения перегрева или утечки, которые могут возникнуть, если бы телевизор оставался включенным в течение долгого времени, например, во время отпуска.

Язык / Синий экран / Мелодия / Экон. энергии

- 1 Чтобы вывести меню на экран, нажмите кнопку **MENU** (□□□).
- 2 С помощью кнопки ▲ или ▼ выберите пункт "Установка" и нажмите кнопку **ENTER** (↵).
- 3 Используя кнопку ▲ или ▼, выберите необходимый режим, а затем нажмите кнопку **ENTER** (↵).

Доступные режимы: Язык, Синий экран, Мелодия, Экон. энергии

- 4 Выполнив все настройки, нажмите кнопку **ENTER** (↵).
- 5 Для выхода нажмите кнопку **EXIT**.

◆ Язык

Отличается в зависимости от модели. При первом включении телевизора, обязательно выберите язык, который будет использоваться при воспроизведении меню и другой информации.

◆ Синий экран: Вкл./Выкл.

Если нет приема сигнала или сигнал очень слабый, вместо изображения с помехами автоматически появляется синий экран. При необходимости просмотра изображения с сильными помехами установите для параметра Синий экран значение **Выкл.**

◆ Мелодия: Вкл./Выкл.

Во время включения телевизора может играть мелодия.

◆ Экон. энергии: Стандарт/Макс. эконом.

Стандарт: Работает в обычном режиме, независимо от освещения.

Макс. эконом.: Переходит в режим экономии энергии, независимо от освещения.

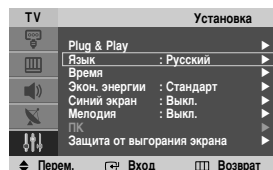

Защита от выгорания экрана

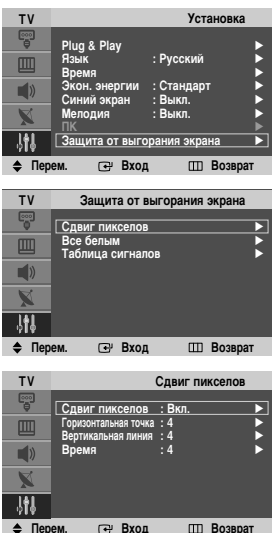

Чтобы уменьшить выгорание экрана, данное изделие оснащено технологией, защищающей от выгорания экрана. С помощью этой системы можно настроить периодическое перемещение изображения вверх/вниз (Вертикальная линия) и из стороны в сторону (Горизонтальная точка). Параметр «Время» предоставляет возможность настроить частоту перемещения в минутах.

- 1 Чтобы вывести меню на экран, нажмите кнопку **MENU** ([]).
- 2 С помощью кнопки **▲** или **▼** выберите пункт «Установка» и нажмите кнопку **ENTER** ([]).
- 3 С помощью кнопки **▲** или **▼** выберите «Защита от выгорания экрана» и нажмите кнопку **ENTER** ([]).
- 4 Используя кнопку **▲** или **▼**, выберите необходимый режим, а затем нажмите кнопку **ENTER** ([]).
Доступные режимы: Сдвиг пикселей, Все белым, Таблица сигналов
- 5 Выполнив все настройки, нажмите кнопку **ENTER** ([]).
- 6 Для выхода нажмите кнопку **EXIT**.

- ◆ **Сдвиг пикселей:** С помощью этой функции можно каждую минуту сдвигать пиксели изображения на плазменном экране в горизонтальном или вертикальном направлении, чтобы максимально уменьшить остаточное изображение.
 - Используя кнопку **▲** или **▼**, выберите значение **Вкл.** для параметра **Сдвиг пикселей**, а затем нажмите кнопку **ENTER** ([]).
 - Используя кнопку **▲** или **▼**, выберите необходимый режим, а затем нажмите кнопку **ENTER** ([]).

Доступные режимы: Горизонтальная точка, Вертикальная линия, Время

- Оптимальные условия для сдвига пикселей;

Горизонтальная точка	4
Вертикальная линия	4
Время(минуты)	4

- ◆ **Все белым:** Эта функция помогает устранить остаточные изображения с экрана посредством изменения цвета всех пикселей на белый. Рекомендуется использовать функцию в случае появления на экране остаточных изображений или символов, особенно если в течение долгого времени на экране отображалось неподвижное изображение.
- ◆ **Таблица сигналов:** Эта функция помогает устранить остаточные изображения с экрана посредством перемещения всех пикселей на плазменном экране в различных узорах. Рекомендуется использовать функцию в случае появления на экране остаточных изображений или символов, особенно если в течение долгого времени на экране отображалось неподвижное изображение.
- Для устранения остаточных изображений с экрана используйте функцию **Все белым** или **Таблица сигналов**. Обе функции предназначены для устранения остаточных изображений с экрана, но функция **Таблица сигналов** более эффективна.
- Для результативного устранения с экрана остаточных изображений необходимо включить соответствующую функцию на долгий промежуток времени (приблизительно 1 час). Если с первого раза не удалось уменьшить остаточные изображения, повторите соответствующую функцию еще раз.
- Чтобы отменить функцию, нажмите любую кнопку на пульте ДУ.

Установка программного обеспечения компьютера (только Windows)

Параметры экрана ОС Windows для обычного компьютера приведены ниже. Реальные экраны ПК могут отличаться в зависимости от версии Windows и видео карты. Даже если экран выглядит иначе, эта основная информация по настройке применима во всех случаях. (Если нет, обратитесь к производителю компьютера или торговому представителю компании Samsung).

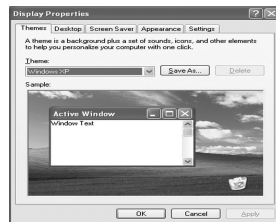

- Щелкните правой кнопкой мыши на рабочем столе Windows, а затем нажмите **Properties (Свойства)**. Появится окно **Display Properties (Свойства экрана)**.
- Щелкните на вкладке **Settings (Параметры)**, а затем установите режим изображения в соответствии с параметрами в таблице режимов изображения. Нет необходимости изменять настройки параметра "Цвета".
- Щелкните **Advanced (Дополнительно)**. Появится диалоговое окно новых настроек.
- Выберите пункт **Monitor (Монитор)**, затем установите **Screen refresh rate (Частота обновления экрана)** в соответствии с таблицей режимов изображения. Если есть такая возможность, установите отдельно вертикальную и горизонтальную частоту, вместо установки параметров **Screen refresh rate (Частота обновления экрана)**.
- Нажмите **OK**, чтобы закрыть окно, а затем еще раз нажмите **OK** в окне **Display Properties (Свойства экрана)**. После этого, компьютер может автоматически перезагрузиться.

Режим входа (ПК)

Положение изображения и его размер могут изменяться в зависимости от выбранного типа монитора компьютера и его разрешения. В данной таблице приведены все поддерживаемые режимы экрана:

Видеосигнал	Разрешение (точек X линий)	Вертикальная частота (Гц)	Горизонтальная частота (кГц)	Вертикальная полярность	Горизонтальная полярность
Совместимость с IBM PC / AT	640 x 350	70.086	31.469	P	N
	720 x 400	70.087	31.469	N	P
	640 x 480	59.940	31.469	N	N
		70.000	35.000	N/P	N/P
		72.809	37.861	N	N
		75.000	37.500	N	N
	800 x 600	56.250	35.156	N/P	N/P
		60.317	37.879	P	P
		70.000	43.750	N/P	N/P
		72.188	48.077	P	P
	848 x 480	75.000	46.875	P	P
		60.000	31.020	P	P
		74.769	37.684	P	N
	1024 x 768	60.004	48.363	N	N
		70.069	56.476	N	N
		72.000	57.672	N/P	N/P
75.029		60.023	P	P	

(N: отрицательная / P: положительная)

- ◆ Режим чересстрочной развертки не поддерживается.
- ◆ При выборе нестандартного видео формата телевизор может работать неправильно.
- ◆ 480i/p, 576i/p, 720p или 1080i недоступны в режиме ПК.

Настройка компьютера

➤ С помощью кнопки **SOURCE** () выберите режим **ПК**.

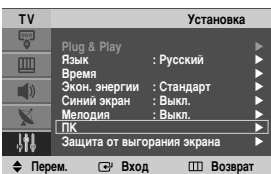

- 1 Чтобы вывести меню на экран, нажмите кнопку **MENU** ().
- 2 С помощью кнопки **▲** или **▼** выберите пункт "Установка" и нажмите кнопку **ENTER** ()
- 3 С помощью кнопки **▲** или **▼** выберите **ПК** и нажмите кнопку **ENTER** ()
- 4 Используя кнопку **▲** или **▼**, выберите необходимый режим, а затем нажмите кнопку **ENTER** ()

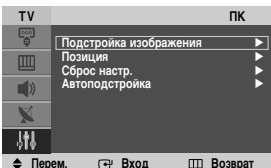

Доступные режимы: Подстройка изображения, Позиция, Сброс настр., Автоподстройка

- 5 Выполнив все настройки, нажмите кнопку **ENTER** ()
- 6 Для выхода нажмите кнопку **EXIT**.

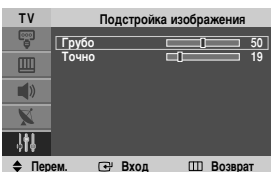

◆ Подстройка изображения: Грубо/Точно

Цель настройки качества изображения – устранить или уменьшить шумы изображения.

Если с помощью только точной настройки невозможно устранить шумы, тогда выберите как можно лучшую частоту (грубая настройка) и еще раз выполните точную настройку.

Снизив уровень шумов, еще раз настройте изображение по центру экрана.

- 1 Нажмите кнопку **▲** или **▼**, чтобы выбрать пункт **Грубо** или **Точно**, а затем нажмите кнопку **ENTER** ()
- 2 Чтобы настроить качество экрана, используйте кнопку **◀** или **▶** могут появиться вертикальные полосы или изображение станет расплывчатым. Нажмите кнопку **ENTER** ()

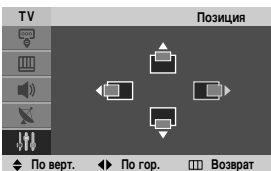

◆ Позиция:

Настройте позицию экрана ПК, если он не соответствует экрану телевизора.

- 1 Чтобы установить параметр **По верт.**, нажмите кнопку **▲** или **▼**.
- 2 Нажмите кнопку **◀** или **▶**, чтобы выбрать **По гор.**, а затем нажмите кнопку **ENTER** ()

Сброс настроек изображения завершен

◆ Сброс настр.:

Можно заменить все параметры изображения стандартными значениями.

Выполняется автоматическая
Подстройка

◆ Автоподстройка:

Автоматическая регулировка обеспечивает выполнение экраном телевизора самостоятельной регулировки входящего видеосигнала с компьютера.

При этом выполняется автоматическая настройка параметров грубой и точной настройки, а также положения изображения.

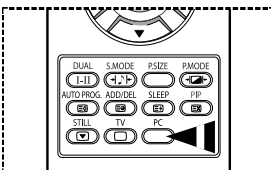

➤ Эти параметры можно выбрать с помощью кнопки **PC** на пульте дистанционного управления.

Функции телетекста (в зависимости от модели)

Большинство телевизионных станций предлагают для просмотра текстовую информацию через услугу телетекста. Главная страница телетекста предоставляет информацию о правилах пользования услугой. Кроме того, с помощью пульта ДУ можно выбрать различные параметры, которые соответствуют Вашим требованиям.

Для правильного отображения информации телетекста необходимо обеспечить стабильность приема сигнала. В противном случае, информация может отсутствовать или могут не отображаться некоторые страницы.

1 (телетекст вкл./смеш.)

Используется для активации режима телетекста после выбора канала, который предлагает услугу телетекста. Нажмите кнопку еще раз, чтобы наложить телетекст на изображение на телеэкране.

2 (дополнительная страница)

Используется для отображения доступной дополнительной страницы.

3 (размер)

Нажмите, чтобы увеличить шрифт в верхней половине экрана в два раза. Для нижней половины экрана нажмите кнопку еще раз. Чтобы вернуться к обычному экрану, нажмите кнопку еще раз.

4 (сохранить)

Используется для сохранения страниц телетекста.

5 (удержать)

Используется для сохранения на экране соответствующей страницы; если выбранная страница связана с несколькими дополнительными страницами, они будут отображаться одна за другой. Чтобы вернуться к предыдущему виду, нажмите кнопку еще раз.

6 (следующая страница)

Используется для отображения следующей страницы телетекста.

7 (режим)

Нажмите, чтобы выбрать режим телетекста (LIST (СПИСОК)/FLOF). Если нажать кнопку в режиме LIST (СПИСОК), состоится переход в режим сохранения в список. В режиме сохранения LIST (Список) можно сохранить страницу телетекста в список, используя кнопку  (сохранить).

8 (предыдущая страница)

Используется для отображения предыдущей страницы телетекста.

9 (содержание)

Используется для отображения главной страницы (содержания) в любой момент во время просмотра телетекста.

10 (показать)

Используется для отображения скрытого текста (например, ответы на вопросы викторины). Чтобы вернуться к обычному экрану, нажмите кнопку еще раз.

11 Цветные кнопки (красная/зеленая/желтая/синяя)

Если телевизионная компания поддерживает использование системы FASTEXT, различные тематические разделы, которые отображаются на странице телетекста, будут иметь свой кодовый цвет, и их можно выбрать нажатием цветных кнопок. Нажмите одну из соответствующих кнопок. Отображается соответствующая страница, где другим цветом выделена информация, которую тоже можно выбрать аналогичным образом. Для отображения предыдущей или следующей страницы нажмите соответствующую цветную кнопку.

12 (отменить)

Используется для показа телевизионной передачи во время поиска страницы.

➤ Можно изменить страницы телетекста с помощью кнопок с цифрами на пульте ДУ.

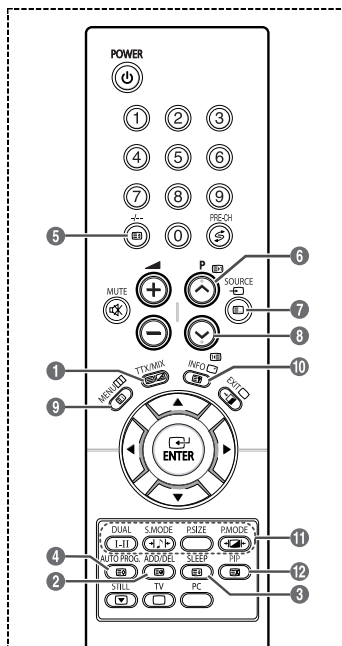

продолжение...

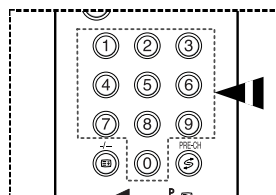

Функции телетекста (в зависимости от модели)

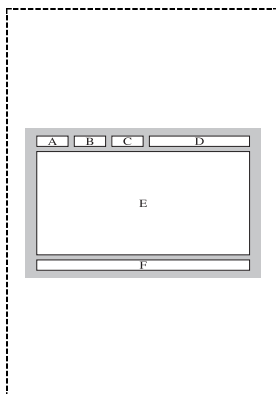

Информация на страницах телетекста делится на шесть категорий:

Часть	Содержимое
A	Номер выбранной страницы.
B	Название канала вещания.
C	Номер текущей страницы или результаты поиска.
D	Дата и время.
E	Текст.
F	Информация о состоянии. Информация FASTEXT.

- Информация телетекста часто распределяется на несколько страниц, которые отображаются в последовательном порядке. Чтобы открыть эти страницы:
 - ◆ введите номер страницы;
 - ◆ выберите название страницы из списка;
 - ◆ выберите цветное заглавие (система FASTEXT).
- Нажмите кнопку **EXIT**, чтобы выйти из режима телетекста.

Монтаж дисплея на настенной панели

- Обратитесь к инструкции по установке, соответствующей имеющемуся у вас настенному кронштейну.

Правила установки дисплея

- ◆ Для установки настенного кронштейна обратитесь к специалисту.
- ◆ Samsung Electronics не несет ответственности за повреждения изделия или ущерб потребителю при установке изделия потребителем.
- ◆ Изделие предназначено для установки на бетонных стенах. При установке на оштукатуренные или деревянные поверхности изделие может держаться не надежно.

Компоненты

- ◆ Используйте только те компоненты и принадлежности, которые поставляются вместе с изделием.

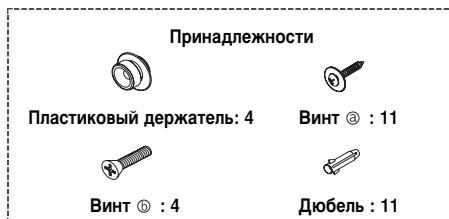
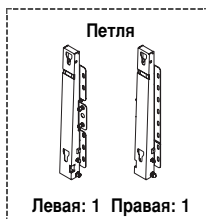

Регулировка угла настенного кронштейна

- Перед установкой на стену установите угол наклона кронштейна до -2° .

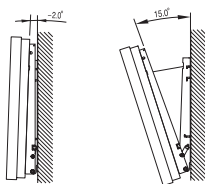

- 1 Закрепите изделие на настенном кронштейне.
- 2 Для регулировки угла держите изделие за середину верхней части и тяните вперед (по направлению стрелки). (См. рисунок справа).
- 3 Можно установить угол наклона кронштейна между -2° и 15° .



Устранение неисправностей

Перед тем, как обратиться в центр сервисного обслуживания компании Samsung, выполните следующие несложные проверки. Если проблему не удастся решить с помощью приведенных ниже инструкций, запишите название модели и ее серийный номер, а затем обратитесь к местному торговому представителю.

Нет звука или изображения

- ◆ Проверьте, включен ли кабель питания.
- ◆ Проверьте, нажата ли кнопка \odot (Питание - Вкл./Выкл.) на передней панели или кнопка **POWER** (\odot) на пульте ДУ.
- ◆ Проверьте параметры уровня контрастности и яркости изображения.
- ◆ Проверьте уровень громкости.

Изображение нормальное, но звук отсутствует

- ◆ Проверьте уровень громкости.
- ◆ Проверьте, не была ли нажата кнопка выключения звука **MUTE** на пульте ДУ.

Изображение отсутствует или изображение черно-белое

- ◆ Настройте параметры цвета.
- ◆ Проверьте правильность выбора системы вещания.

Помехи в изображении и звучании

- ◆ Попробуйте выяснить, какое электрическое устройство влияет на работу изделия, и отодвиньте его немного дальше.
- ◆ Подключите телевизор к другой сетевой розетке.

Расплывчатое или нечеткое изображение, искаженный звук

- ◆ Проверьте направление, расположение и соединение антенны.
Помехи часто возникают вследствие использования комнатной антенны.

Неправильная работа пульта ДУ

- ◆ Замените батареи в пульте ДУ.
- ◆ Очистите окно прохождения сигнала пульта ДУ (верхний край пульта).
- ◆ Проверьте, правильно ли установлены полюсы "+" и "-" батарей.
- ◆ Проверьте, не разряжены ли батареи.

Технические характеристики

■ Спецификации

МОДЕЛЬ	PS-42V6S	
Размер экрана	42 дюйма (107см) 16:9	
Размеры	Дисплей	1059,5 (Ш) x 99,6 (Г) x 718 (В)
	Пульт ДУ	45 (Ш) x 22 (Г) x 175 (В)
Вес	Дисплей	32 кг
Напряжение	Переменный ток 100-240 В~ 50 Гц	
Система цвета	PAL, SECAM, NT4.43	
Система звука	BG, DK, I, L	
Потребляемая мощность	290 Вт	
Число пикселей	852 (гор.) x 480 (верт.)	
ВИДЕО вход	TV (ОВЧ, УВЧ антенна) SCART1 (аудио/видео) SCART2 (аудио/видео, RGB) AV (CVBS) S-VIDEO COMPONENT (480i/480P/576i/576P/720P/1080i) PC (15-контактный MINI D-SUB) DVI	
АУДИО вход	SCART1 SCART2 AV / S-VIDEO COMPONENT PC DVI	
Выход громкоговорителя	8 Вт + 8 Вт (8Ω)	

- Подлежит использованию по назначению в нормальных условиях Рекомендуемый период : 60,000 часов

– СЕРВИСНОЕ ОБСЛУЖИВАНИЕ

- Если изменения в работе изделия указывают на возможную его неисправность, незамедлительно обратитесь к продавцу изделия или к представителю службы технической поддержки.

