

SAMSUNG

ТЕЛЕВИЗОР С ПД (плазменным дисплеем)

PS-42D5S

Руководство пользователя

До начала работы с аппаратом внимательно прочитайте данное руководство и сохраните его для обращения в будущем.

ЭКРАННЫЕ МЕНЮ

Изображение в изображении (PIP)

Режим цветокоррекции

Цветоустановки

ТЕЛТЕКСТ (дополнительно)



SRS TruSurroundXT



Digital Natural Image engine

Данное устройство является цифровым устройством класса В.

Зарегистрируйтесь в клубе Samsung на сайте
www.samsung.com/global/register

Инструкции для пользователя

◆ **Неподвижное изображение**

Неподвижное изображение, которое может выводиться на экран дисплея, если к нему подключена игровая приставка или ПК, не должно отображаться более 2-х часов. Длительное отображение неподвижного изображения может привести к повреждению экрана, известному как “выгорание экрана”. Чтобы сохранить экран от выгорания при отображении неподвижного изображения, уменьшите яркость и контрастность экрана.

◆ **Высота**

Стабильная работа плазменного дисплея возможна только на высотах, не превышающих 2000 м. Не устанавливайте и не эксплуатируйте дисплей на высоте, превышающей 2000 м.

◆ **Нагрев корпуса телевизора с ПД**

При длительном использовании верхняя часть изделия может нагреваться, так как тепловое излучение панели выходит через вентиляционные отверстия в верхней части изделия. Это нормально и не указывает на какие-то дефекты или функциональные неисправности продукта. Однако детям не следует дотрагиваться до верхней части изделия.

◆ **Изделие издаёт звук в виде потрескивания.**

Звук в виде потрескивания может появиться, когда ПД сужается или расширяется из-за изменений окружающей среды, таких как температура или влажность. Это нормально и не является дефектом устройства.

◆ **Неработающие ячейки**

В плазменных дисплеях могут использоваться панели, содержащие от 1230000 (SD-уровень) до 3150000 (HD-уровень) точек, для ее производства используются новейшие сложные технологии. Однако на экране может быть несколько ярких или темных точек. Эти точки не оказывают влияния на рабочие характеристики продукта.

◆ **Избегайте использования телевизора при температуре ниже 5°C (41°F)**

◆ **Слишком долгое воспроизведение неподвижного изображения может привести к неустраняемому повреждению панели ПД.**



При длительном просмотре ПД с форматом 4:3 в центре и по краям экрана могут оставаться полосы и углы, это происходит из-за разницы в распределении света на экране.

При воспроизведении DVD или при использовании игровой приставки может появиться схожий эффект.

На повреждения, возникшие из-за указанных выше эффектов, не распространяется гарантия.

◆ **Остаточное изображение на экране.**

Отображение неподвижных изображений видеоигр и компьютера дольше определённого периода времени может привести к появлению остаточного изображения на экране.

Для предотвращения этого эффекта при воспроизведении неподвижных изображений уменьшите значения яркости и контраста.

◆ **Гарантия**

- Гарантия не распространяется на повреждения дисплея, вызванные длительным отображением неподвижного изображения.

- Гарантия не распространяется на повреждения дисплея, связанные с выгоранием экрана.

◆ **Установка**

При установке изделия в местах с сильным загрязнением, высокой или низкой температурой, высокой влажностью, при наличии химических веществ или при постоянной работе оборудования, например, в аэропорту, железнодорожном вокзале и т.д. обязательно обратитесь в авторизованный сервисный центр.

Несоблюдение этого может вызвать серьезные повреждения вашей установки.

Правила техники безопасности

- ◆ Не размещайте плазменный дисплей (ПД) на неустойчивом столе, подвижной или неподвижной подставке или на полу, где дисплей может подвергаться опасности падения.
- ◆ Не подвергайте плазменный дисплей воздействию высокой температуры или влажности.
- ◆ Не подвергайте дисплей воздействию прямого солнечного света и других источников тепла.
- ◆ Не допускайте попадания жидкости на корпус плазменного дисплея.
- ◆ Не допускайте попадания в корпус дисплея посторонних предметов и не ставьте на него сосуды, содержащие жидкость.
- ◆ Во время грозы отсоединяйте шнур питания дисплея от сетевой розетки и антенный кабель - от антенного входа.
- ◆ Не наступайте на шнур питания и не допускайте его перекручивания.
- ◆ В случае подключения к сетевым розеткам чрезмерной нагрузки существует вероятность возникновения пожара и поражения электрическим током.
- ◆ Для очистки плазменного дисплея используйте мягкую и сухую ткань (не используйте летучие вещества).
- ◆ Если дисплей поврежден, не пытайтесь отремонтировать его самостоятельно. Обратитесь к квалифицированным специалистам.
- ◆ Если пульт дистанционного управления (ДУ) не используется в течение длительного времени, извлеките батареи питания пульта ДУ и поместите их в прохладное и сухое место.
- ◆ Не допускайте падения пульта ДУ.
- ◆ При установке ПД для продолжительной работы (например, на выставке) существует риск перегрева устройства, если оно размещено непосредственно на полу или на ковре. В таких случаях обязательно пользуйтесь подходящей стойкой, креплением на стене, потолке или выдвижной стойкой, предлагаемой компанией Samsung. (Не используйте устройство, установив его прямо на полу.)

Комплект поставки



Руководство
пользователя

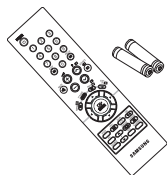

Пульт дистанционного
управления/Батареи AAA

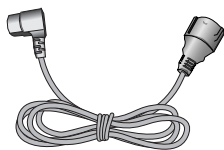

Шнур питания

Поставляется отдельно

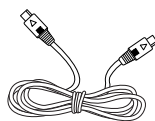

Кабель S-VIDEO

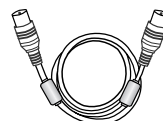

Кабель антенны

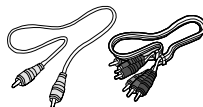

Кабели для
компонентного сигнала
(RCA)

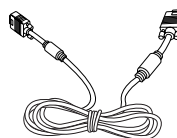

Кабель для
компьютера

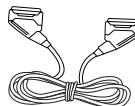

Кабель Scart

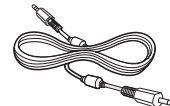

Аудиокабель для
компьютера

Содержание

◆ Введение	
■ Инструкции для пользователя	2
■ Правила техники безопасности	3
◆ Подключение и подготовка дисплея к работе	
■ Панель управления	6
■ Инфракрасный пульт дистанционного управления	8
■ Установка батарей в пульт ДУ	9
■ Сборка основания стойки	9
■ Монтаж дисплея на настенной панели	10
■ Подсоединение к антенне или кабельной телевизионной сети	12
■ Подсоединение спутникового приемника или декодера	12
■ Включение и выключение питания телевизора	13
■ Знакомство с пультом ДУ	14
■ Функция "Plug & Play"	15
■ Выбор языка	16
◆ Настройка каналов	
■ Автоматическое сохранение каналов	17
■ Сохранение каналов вручную	18
■ Исключение ненужных каналов	20
■ Сортировка настроенных каналов	21
■ Присвоение каналам названий	22
■ Блокирование доступа к каналу	23
■ Использование функции УСС (Усилитель слабого сигнала)	24
■ Точная настройка на принимаемый сигнал канала	25
◆ Эксплуатация дисплея	
■ Отображение информации	26
■ Изменение стандарта изображения	26
■ Настройка изображения пользователем	27
■ Настройка изображения (режим работы с ПК)	28
■ Выбор размера изображения	30
■ Просмотр демонстрации DNIe	31
■ Режим стоп-кадра	31
■ Установка режима Цветоустановки (Простое управление)	32
■ Установка режима Цветоустановки (Детальное управление)	33
■ Настройка режима синего экрана	34
■ Использование функции Цветокоррекция	35
■ Использование функции экономии энергии	36
■ Просмотр изображений в режиме "Картинка в картинке" (PIP)	37
■ Использование функции Digital NR (Цифровое шумоподавление)	40
■ Меры для предотвращения выгорания экрана	41
■ Уменьшение эффекта выгорания экрана	42
■ Изменение стандарта звучания	43

Содержание (продолжение)

◆ ЭКСПЛУАТАЦИЯ ДИСПЛЕЯ (продолжение)	
■ Настройка звука пользователем.....	44
■ Автоматическая регулировка громкости.....	44
■ Настройка функции TruSurround XT	45
■ Отключение звука телевизора.....	46
■ Выбор мелодии	46
■ Выбор режима звука (в зависимости от модели)	47
■ Установка и отображение текущего времени	48
■ Установка таймера переключения в режим ожидания	49
■ Автоматическое включение и выключение телевизора.....	50
■ Просмотр сигнала от внешнего источника	52
■ Перенаправление входного сигнала на выходы для внешних устройств ...	53
◆ Использование функции телетекста	
■ Функция телетекста	54
■ Отображение информации телетекста	55
■ Выбор параметров отображения телетекста.....	56
■ Выбор страницы телетекста	57
◆ Дополнительная информация и соединения	
■ Подсоединение к внешним источникам и приемникам сигнала	58
■ Подключение к аудио и видео выходам	59
■ Подсоединение к входным разъемам RCA	60
■ Подсоединение к входному разъему S-Video	60
■ Подсоединение к разъемам компонентного входа	61
■ Подключение компьютера.....	62
■ Подключение системы домашнего кинотеатра	63
■ Настройка свойств экрана (только для ОС Windows).....	64
■ Режимы синхронизации при работе с ПК	65
◆ Рекомендации по эксплуатации	
■ Устранение неисправностей : Прежде чем обратиться в службу технической поддержки	66
■ Технические характеристики.....	67

Обозначения



Нажмите...



Важно



Примечание

Панель управления

- Фактическая конфигурация телевизора может отличаться от описания в данном руководстве (в зависимости от модели).

Передняя панель телевизора

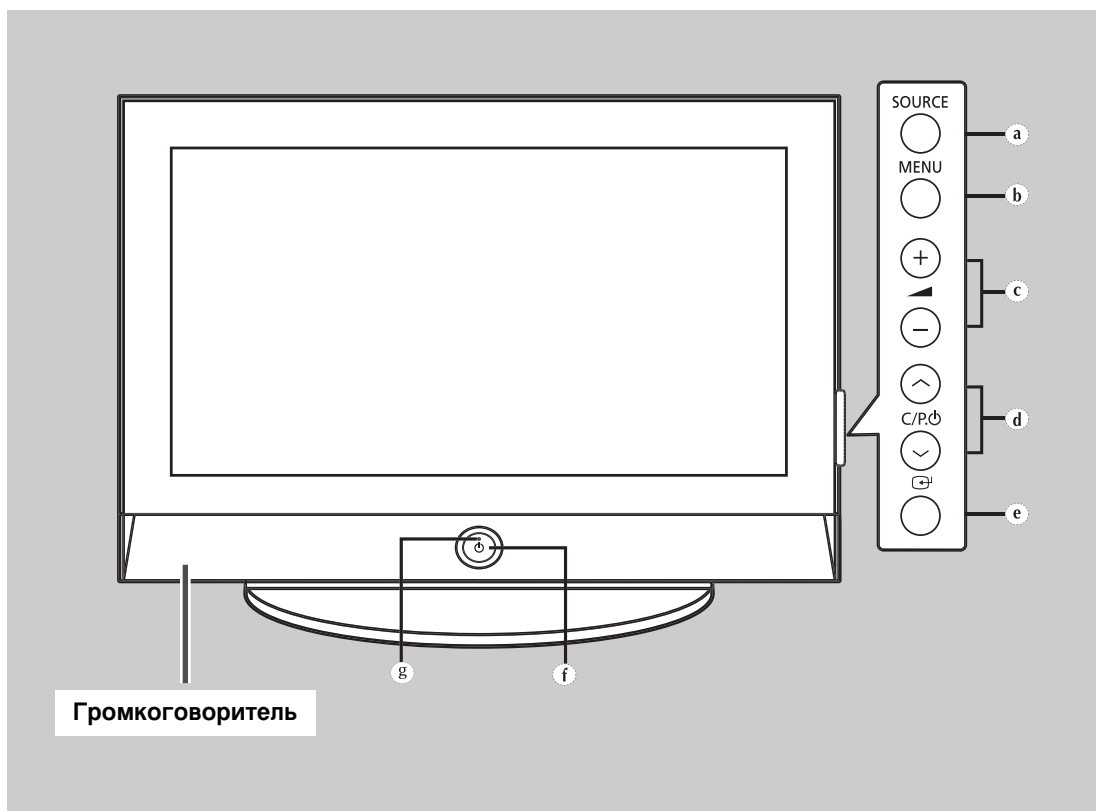

- a) Кнопка SOURCE**
Выбор источника входного сигнала.
- b) Кнопка MENU**
Отображение экранного меню.
- c) Кнопки ▲ (+, -)**
Для регулировки громкости.
- d) Кнопки C/P.⏻ (▲, ▼)**
Выбор каналов.
- e) Кнопка ⏻ (ENTER)**
Подтверждение выбора (Сохранить или Ввести).
- f) Кнопка ⏻ (ПИТАНИЕ)**
Используется для включения и выключения питания.
- Индикатор питания**
- Питание отключено: Голубой
- Питание включено: Выкл.
- g) Приемник дистанционного управления**
Направляйте пульт дистанционного управления на этот датчик в телевизоре.
-
- ◆ С помощью кнопок C/P.⏻ (▲, ▼) можно включить телевизор из режима ожидания (в зависимости от модели).
 - ◆ Функциональное назначение кнопок ▲ (+, -) и C/P.⏻ (▲, ▼) точно такое же, как и у кнопок ▲/▼/◀/▶ на пульте ДУ.
 - ◆ Если пульт ДУ не работает или где-то потерялся, можно использовать элементы управления на панели телевизора.

Панель управления (продолжение)

- Фактическая конфигурация телевизора может отличаться от описания в данном руководстве (в зависимости от модели).

Задняя панель

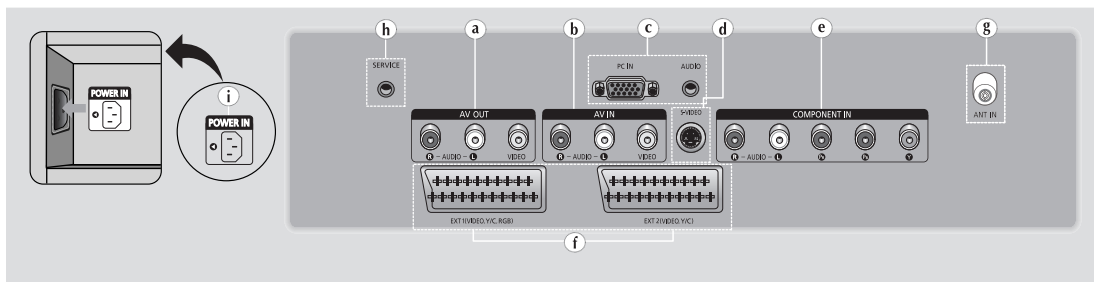

- a) AV OUT (VIDEO / AUDIO L/R)**
Выходы для подключения внешних устройств (видео / аудио л/п).
- b) AV IN (VIDEO / AUDIO L/R)**
Видео и аудио (л/п) входы для подключения внешних устройств, таких как видеокамеры или видеомагнитофоны.
- c) PC IN / AUDIO**
Подсоединение к разъемам видео и аудио выхода ПК.
- d) S-VIDEO**
Видео вход для подсоединения внешних устройств с выходом S-Video, таких как видеокамеры или видеомагнитофоны.
- e) COMPONENT IN**
Входные разъемы видео (Y/P_B/P_R) И аудио (AUDIO L/R) для устройств с компонентным выходом.
- f) EXT 1, EXT 2**
Входные и выходные разъемы для внешних устройств, таких как видеомагнитофон, DVD-проигрыватель, игровая приставка или проигрыватели видеодисков.
- g) ANT IN (75Ω)**
Разъем для 75-Ом коаксиального кабеля антенны/кабельной сети.
- h) SERVICE**
Разъем используется только для техобслуживания.
- i) POWER IN**
Подсоединение шнура питания, входящего в комплект поставки.

- Более подробно о подсоединениях читайте на стр. 58-63.
- При подключении аудио или видео системы к телевизору следите за тем, чтобы все компоненты были выключены. Дополнительные инструкции по подсоединению и правилам безопасности смотрите в руководствах по эксплуатации соответствующего оборудования.

Инфракрасный пульт дистанционного управления

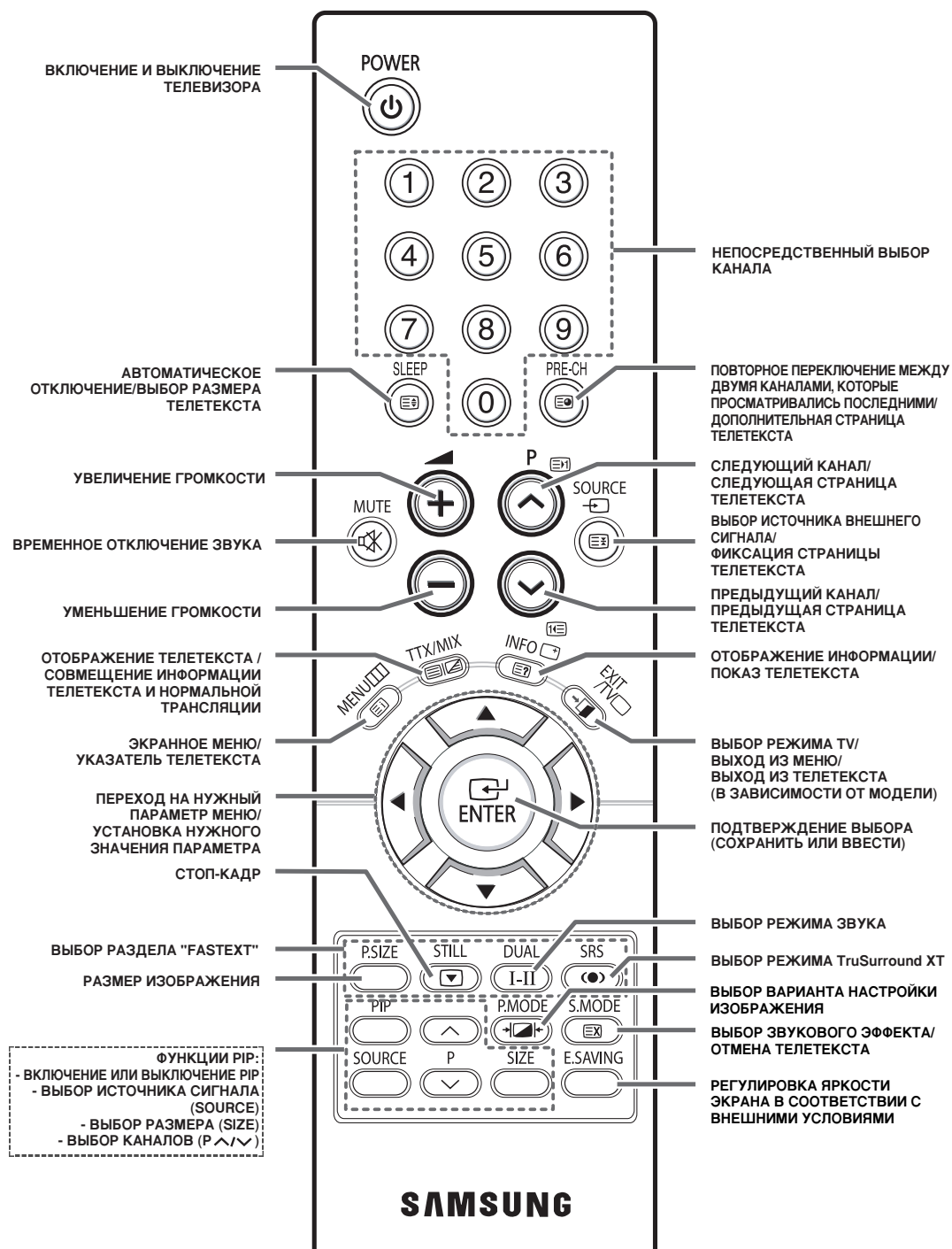

➤ На качество работы пульта дистанционного управления может повлиять яркий свет.

Установка батарей в пульт ДУ

Необходимо вставить или заменить батареи в пульте ДУ:

- ◆ при покупке телевизора;
- ◆ если пульт ДУ не работает надлежащим образом.

- 1 Снимите крышку, которая находится на задней панели пульта ДУ, нажав на нее в месте, обозначенном соответствующим символом (▼), и передвинув ее с некоторым усилием в указанном направлении.
- 2 Вставьте две батареи R03, UM4, "AAA" 1,5 В (или аналогичные) с соблюдением полярности:
 - ◆ Полюс "-" батареи соответствует контакту "-" пульта ДУ
 - ◆ Полюс "+" батареи соответствует контакту "+" пульта ДУ
- 3 Установите крышку на место, вставив ее в соответствующие пазы в корпусе пульта ДУ и вдвинув до упора.
 - Не устанавливайте одновременно батареи разных типов, например, щелочные и марганцевые.

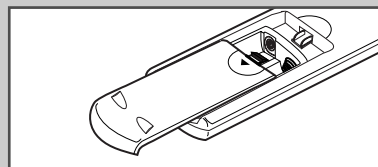
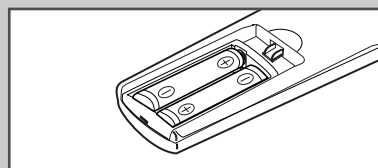
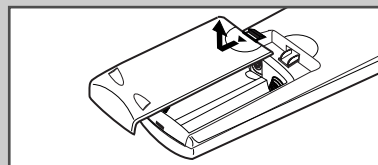

Сборка основания стойки

- 1 Установите монитор на стойку и прочно закрепите его с помощью 4 винтов, входящих в комплект.
- ПД должны переносить два или более человека. Ни в коем случае не кладите ПД на пол; это может привести к повреждению экрана. Всегда храните ПД только в вертикальном положении.

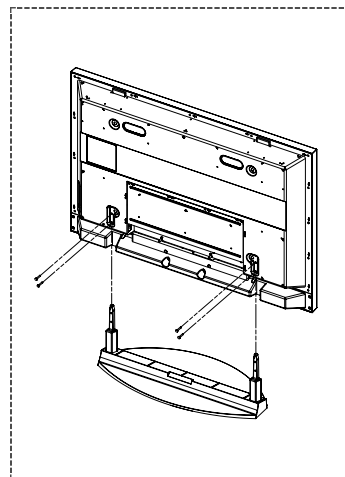

Монтаж дисплея на настенной панели

- Обратитесь к инструкции по установке, соответствующей имеющемуся у вас настенному кронштейну.

Правила установки дисплея

- ◆ Для установки настенного кронштейна обратитесь к специалисту.
- ◆ Samsung Electronics не несет ответственности за повреждения изделия или ущерб потребителю при установке изделия потребителем.
- ◆ Изделие предназначено для установки на бетонных стенах. При установке на оштукатуренные или деревянные поверхности изделие может держаться не надежно.

Компоненты

- ◆ Используйте только те компоненты и принадлежности, которые поставляются вместе с изделием.

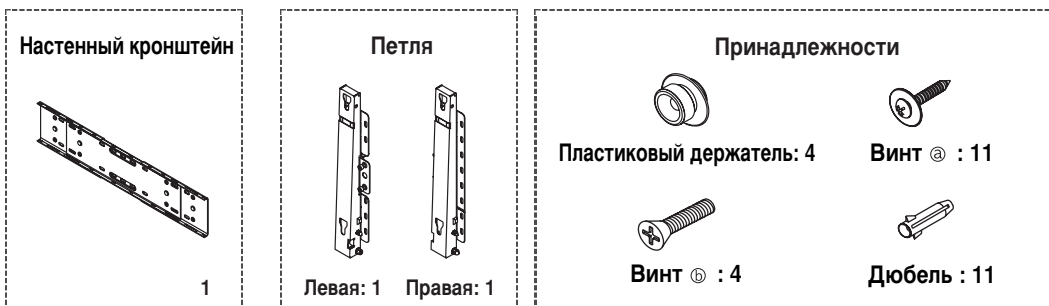

Сборка настенного кронштейна

- 1 Вставьте и затяните невыпадающий винт по направлению стрелки. После этого закрепите кронштейн на стене.

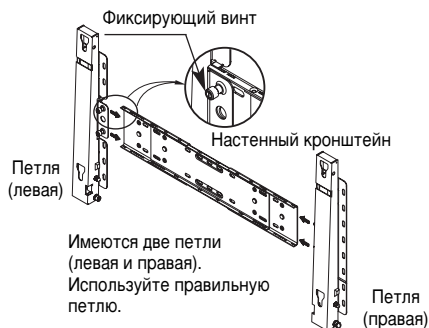

- 2 Прежде чем сверлить стену, проверьте расстояние между двумя отверстиями на задней стороне кронштейна, предназначенными для фиксации ПД. Если расстояние слишком мало или велико, чтобы его отрегулировать, ослабьте все или некоторые из 4 винтов на стенном кронштейне.

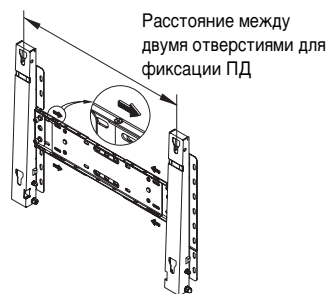

- 3 Проверьте схему установки и отметьте места сверления на стене. Для сверления отверстий глубиной не менее 35 мм используйте сверло диаметром 5,0 мм. Вставьте каждый дюбель в соответствующее отверстие. Совместите каждое отверстие кронштейна и петель с соответствующими отверстиями дюбелей, вставьте и затяните 11 винтов ©.

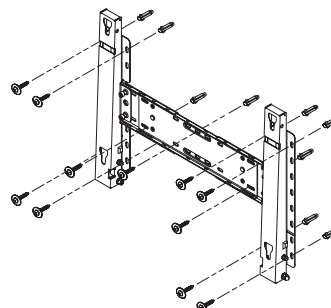

Монтаж дисплея на настенной панели (продолжение)

Для крепления изделия на настенном кронштейне

- ◆ Внешний вид изделия может варьироваться в зависимости от модели. (Сборка пластикового держателя и винта происходит так же.)

1 Отвинтите 4 винта на задней стороне изделия.

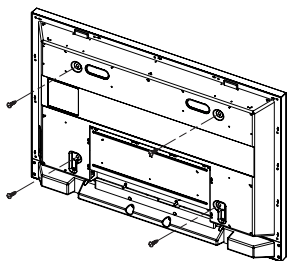

2 Вставьте винт ⑥ в пластиковый держатель. (См. рисунок ниже.)

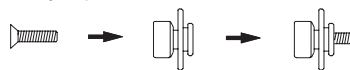

- ◆ Закрепив изделие на настенном кронштейне, убедитесь, что оно правильно зафиксировано на левом и правом пластиковых держателях.
- ◆ При установке изделия на кронштейн следите, чтобы пальцы не попали в отверстия.
- ◆ Убедитесь, что настенный кронштейн надежно прикреплен к стене, в противном случае после установки изделие может не держаться на месте.

3 Затяните 4 винта, собранные в шаге 2 (пластиковый держатель + винт ⑥) в отверстиях на задней стороне изделия.

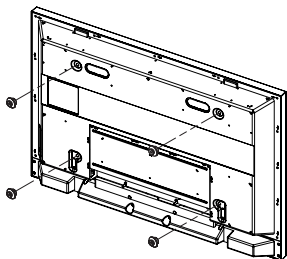

4 Удалите стопорный штифт (③) и вставьте 4 держателя изделия в соответствующие отверстия кронштейна (①). Затем прочно закрепите изделие (②) на кронштейне. Не забудьте заново вставить и зафиксировать стопорный штифт, (③) чтобы изделие прочно держалось на кронштейне.

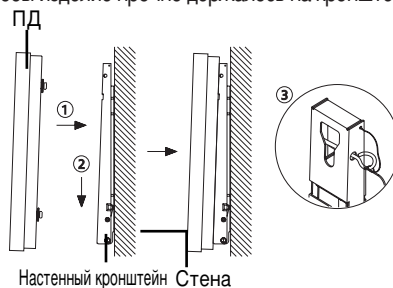

Регулировка угла настенного кронштейна

- Перед установкой на стену установите угол наклона кронштейна до -2° .

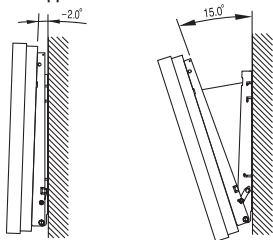

1 Закрепите изделие на настенном кронштейне.

2 Для регулировки угла держите изделие за середину верхней части и тяните вперед (по направлению стрелки). (См. рисунок справа).

3 Можно установить угол наклона кронштейна между -2° и 15° .



При регулировке угла обязательно держите изделие за середину верхней части, а не за левую или правую сторону.

Подсоединение к антенне или кабельной телевизионной сети

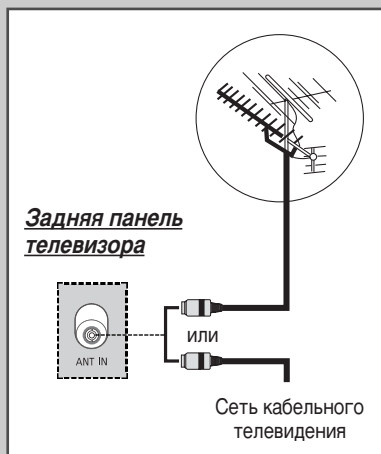

Для просмотра телевизионных каналов необходимо, чтобы сигнал поступал от одного из следующих источников:

- ◆ **Внешняя антенна**
- ◆ **Телевизионная кабельная сеть**
- ◆ **Спутниковая сеть**

- 1 В таких случаях следует подсоединить входной кабель антенны или сети к разъему ANT IN на задней панели телевизора.
- 2 В тех случаях, когда используется комнатная антенна, при настройке телевизора ее, возможно, придется повернуть, чтобы получить четкое изображение без помех. Дополнительную информацию можно найти в разделах:
 - ◆ “Автоматическое сохранение каналов” на стр. 17
 - ◆ “Сохранение каналов вручную” на стр. 18

➤ При установке или переустановке ПД обязательно используйте входящий в комплект коаксиальный кабель антенны. В случае подсоединения другого коаксиального кабеля на экране возможны шумы и помехи. (Какой-либо иной универсальный кабель использовать не следует. Используйте кабель 3M/5M/7M, предоставляемый компанией Samsung.)

Подсоединение спутникового приемника или декодера

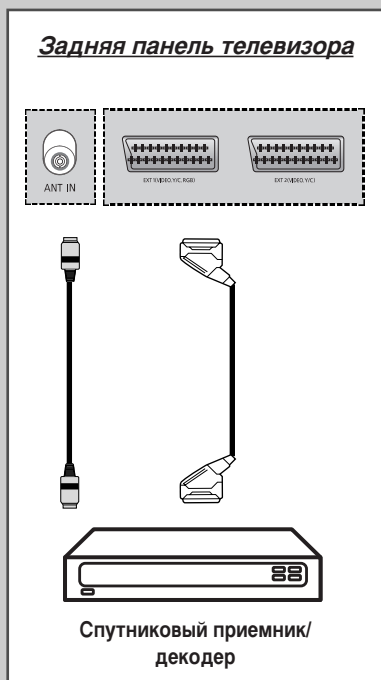

Для просмотра телевизионных программ, которые транслируются через спутниковую сеть, необходимо подключить спутниковый приемник к соответствующим разъемам на задней панели телевизора. Кроме того, необходимо подключить декодер для приема кодированного сигнала транслируемых программ.

С помощью кабеля SCART

Подсоедините кабель SCART приемника (или декодера) к одному из разъемов SCART на задней панели телевизора.

С помощью коаксиального кабеля

Подсоедините коаксиальный кабель к:

- ◆ Выходному разъему приемника (или декодера)
- ◆ Входу антенны на телевизоре.

➤ Если вы хотите подключить к ПД одновременно и видеомаягнитофон, и спутниковый приемник (или декодер), следует подсоединить:

- ◆ приемник (или декодер) к видеомаягнитофону;
- ◆ видеомаягнитофон к телевизору.

В противном случае подсоединяйте приемник (или декодер) непосредственно к телевизору.

Включение и выключение питания телевизора

Шнур питания подсоединен к соответствующему гнезду на задней панели телевизора.

- 1 Вставьте вилку шнура питания в соответствующую розетку.

Результат: На передней панели телевизора загорается лампа индикатора питания.

- Напряжение питания указано на задней панели телевизора, частота сети 50 или 60 Гц.

- 2 Включите телевизор нажатием кнопки питания на передней панели (или кнопки **POWER** (⏻) на пульте ДУ).

Результат: Автоматически выбирается программа, которая просматривалась последней.

- Если на данный момент сохраненных каналов еще нет, то на экране не появится четкое изображение. Обратитесь к разделам “Автоматическое сохранение каналов” на стр. 17 или “Сохранение каналов вручную” на стр. 18.

- 3 Чтобы выключить телевизор, еще раз нажмите кнопку питания.

Передняя панель телевизора

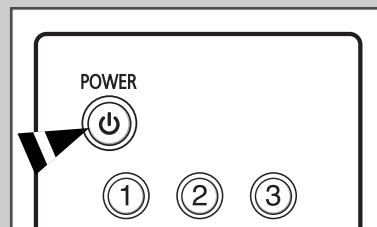
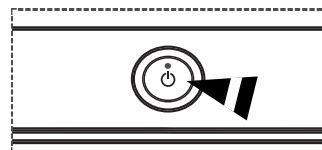

Знакомство с пультом ДУ

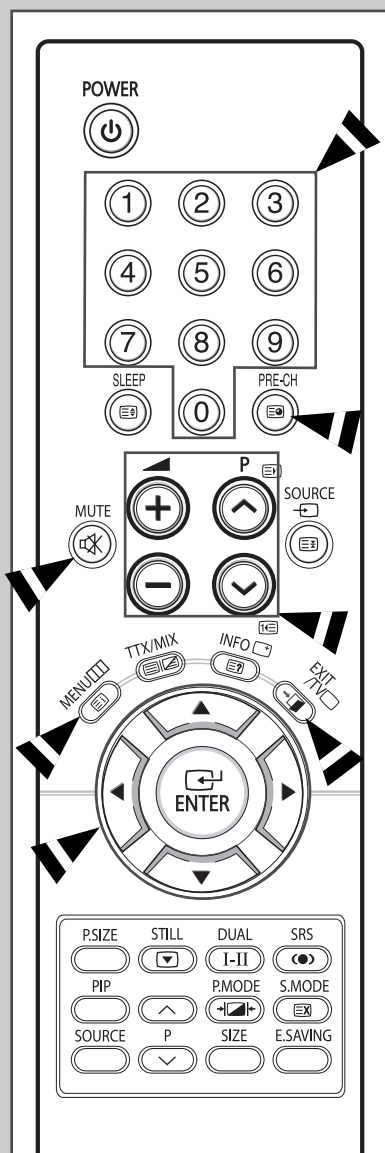

Пульт дистанционного управления используется для:

- ◆ выбора каналов и регулировки громкости;
- ◆ выбора параметров телевизора при помощи системы экранных меню.

В приведенной ниже таблице указаны наиболее часто используемые кнопки и их функции.

Кнопка	При просмотре	При работе с меню
	Используется для выбора следующего сохраненного канала.	—
	Используется для выбора предыдущего сохраненного канала.	—
① - ⑨	Используются для выбора соответствующих каналов.	Используются для выбора соответствующих каналов.
	➤ Для выбора двузначного номера канала следует нажать вторую цифру номера сразу после нажатия первой цифры. В противном случае будет выбран канал с однозначным номером.	
	Используется для увеличения громкости звука.	—
	Используется для уменьшения громкости звука.	—
MUTE 	Используется для временного выключения звука.	Используется для временного выключения звука.
	➤ Чтобы снова включить звук, нажмите эту кнопку еще раз или нажмите кнопку или .	
MENU 	Используется для вызова системы экранных меню.	Используется для возвращения в предыдущее меню или обычный режим просмотра.
	—	Используется для: <ul style="list-style-type: none"> ◆ отображения подменю, содержащих варианты для текущего пункта меню; ◆ увеличения/уменьшения значения параметра, выбранного в меню.
	—	Используется для подтверждения выбора.
EXIT/TV 	—	Используется для выхода из системы экранных меню и возвращения в режим обычного просмотра.
PRE-CH	Нажмите кнопку PRE-CH . Телевизор переключится на канал, который просматривался последним. Чтобы быстро переключаться между двумя каналами с несмежными номерами, настройтесь на один канал, а затем выберите другой канал с помощью цифровой кнопки. Затем для переключения между ними используйте кнопку PRE-CH .	

Функция "Plug & Play"

При первом включении телевизора автоматически и последовательно будут выведены несколько основных параметров для настройки пользователем.

Для настройки доступны параметры, описанные ниже.

- 1 Если телевизор находится в режиме ожидания, нажмите кнопку **POWER** (Ⓜ) на пульте ДУ.
Результат: На экране отобразится сообщение о запуске Plug & Play.
- 2 Для запуска функции Plug & Play нажмите кнопку **ENTER** (↵).
Результат: Появится меню **Язык**.
 - Меню **Язык** появится автоматически через несколько секунд, даже если кнопка **ENTER** (↵) не будет нажата.
- 3 Выберите нужный язык с помощью кнопок ▲ и ▼. Нажмите кнопку **ENTER** (↵).
Результат: Появится подсказка о необходимости проверить подключение антенны.
- 4 Убедитесь, что антенна подсоединена к телевизору. Нажмите кнопку **ENTER** (↵).
Результат: Отобразится меню **Страна**.
- 5 Нажимая кнопку ▲ и ▼, выберите страну (или регион), в которой вы находитесь. Нажмите кнопку **ENTER** (↵).
Результат: Отобразится меню настройки каналов.
- 6 Для запуска настройки и сохранения каналов нажмите кнопку **ENTER** (↵).
Результат: Поиск закончится автоматически. Каналы сортируются и запоминаются в том же порядке, в котором они расположены в диапазоне частот (первым сохраняется канал с самой низкой частотой, последним – с самой высокой). По завершении настройки появится меню установки времени.
 - Чтобы прекратить поиск раньше, чем он закончится, или вернуться в режим обычного просмотра, нажмите кнопку **MENU** (□□□) или кнопку **ENTER** (↵).
 - Чтобы установить часы, нажмите кнопку **ENTER** (↵).
- 7 Нажимая кнопку ◀ или ▶, перейдите к часам или минутам. Установите значение с помощью кнопки ▲ и ▼.
 - Значения параметра часов и минут можно ввести непосредственно, используя цифровые кнопки на пульте ДУ.
- 8 Настройка окончена, будет включен первый из сохраненных каналов.

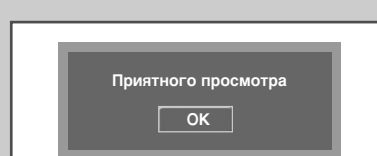
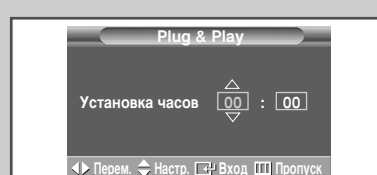
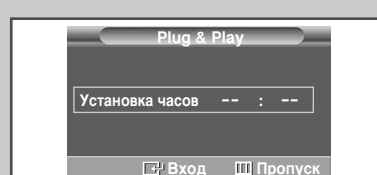
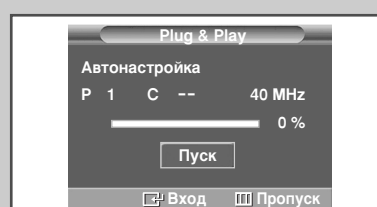
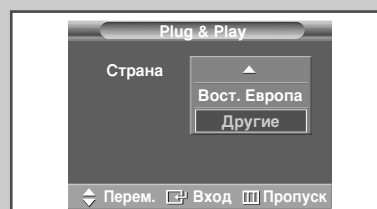
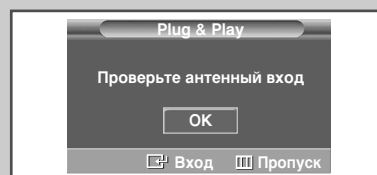
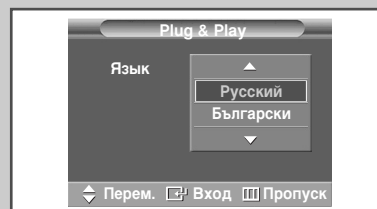
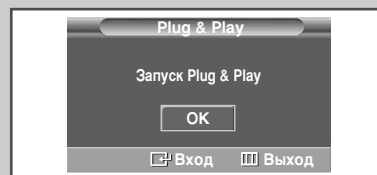

Функция "Plug & Play" (продолжение)

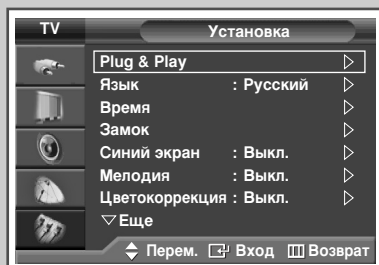

Для вызова функции Plug & Play в меню придерживайтесь инструкций, изложенных ниже.

- 1 Нажмите кнопку **MENU** (□□□).
Результат: Отобразится главное меню.
- 2 Выберите пункт **Установка**, нажимая кнопку ▲ или ▼.
Результат: Отобразится меню **Установка**.
- 3 Нажмите кнопку **ENTER** (□).
Результат: Отобразится меню **Установка**.
- 4 Нажмите **ENTER** (□), еще раз, чтобы выбрать пункт **Plug & Play**.
Результат: На экране отобразится сообщение о запуске Plug & Play.
- 5 Дальнейшие инструкции по настройке см. на предыдущей странице.

Выбор языка

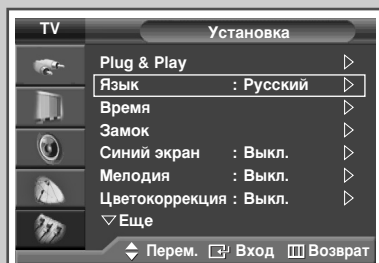

При включении телевизора в первый раз необходимо выбрать язык, который будет использоваться при отображении названий меню, пунктов меню и другой информации.

- 1 Нажмите кнопку **MENU** (□□□).
Результат: Отобразится главное меню.
- 2 Выберите пункт **Установка**, нажимая кнопку ▲ или ▼.
Результат: Отобразится меню **Установка**.
- 3 Нажмите кнопку **ENTER** (□).
Результат: Отобразится меню **Установка**.
- 4 Выберите пункт **Язык** с помощью кнопок ▲ или ▼. Нажмите кнопку **ENTER** (□).
Результат: Отобразится список имеющихся языков.
- 5 Выберите нужный язык с помощью кнопок ▲ или ▼. Нажмите кнопку **ENTER** (□).

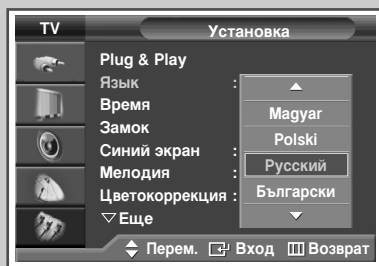

Автоматическое сохранение каналов

Можно произвести поиск каналов в доступных частотных диапазонах (диапазоны частот зависят от страны, в которой вы находитесь). Автоматически распределенные номера программ могут не соответствовать фактическим или желаемым номерам программ. Однако вы можете отсортировать номера вручную и удалить ненужные каналы.

- 1 Нажмите кнопку **MENU** (□□□).
Результат: Отобразится главное меню.
- 2 Выберите пункт **Канал**, нажимая кнопки ▲ или ▼.
Результат: Отобразится меню **Канал**.
- 3 Нажмите кнопку **ENTER** (↵).
Результат: Выбран пункт **Страна**.
- 4 Снова нажмите кнопку **ENTER** (↵).
Результат: Появится список имеющихся стран.

➤ Если вы выбрали пункт меню **Другие**, но при этом не хотите выполнять поиск в диапазоне частот системы PAL, сохраните каналы в памяти вручную (см. «Сохранение каналов вручную» на стр. 18).
- 6 Нажмите кнопку **ENTER** (↵).
- 7 Выберите пункт **Автонастройка**, нажимая кнопки ▲ или ▼. Нажмите кнопку **ENTER** (↵).
Результат: Появится меню **Автонастройка**.
- 8 Для начала поиска еще раз нажмите кнопку **ENTER** (↵).
Результат: Поиск закончится автоматически. Каналы сортируются и запоминаются в том же порядке, в котором они расположены в диапазоне частот (первым сохраняется канал с самой низкой частотой, последним – с самой высокой). Затем выбирается программа, которая просматривалась до начала настройки.

➤ Чтобы прекратить поиск до его завершения, нажмите кнопку **MENU** (□□□) или кнопку **ENTER** (↵).
- 9 После завершения сохранения каналов вы можете:
 - ◆ Сортировать их в нужном порядке (см. «Сортировка настроенных каналов» на стр. 21).
 - ◆ Удалить канал (см. «Исключение ненужных каналов» на стр. 20).
 - ◆ При необходимости произвести точную подстройку приема (см. «Точная настройка на принимаемый сигнал канала» на стр. 25).
 - ◆ Назначить названия сохраненным каналам (см. «Присвоение каналам названий» на стр. 22).
 - ◆ Включить/выключить функцию **Digital NR** (цифровое шумоподавление) (см. «Использование функции Digital NR (Цифровое шумоподавление)» на стр. 40).
 - ◆ Включить/выключить функцию **УСС** (Усилитель слабого сигнала) (см. «Использование функции УСС (Усилитель слабого сигнала)» на стр. 24).

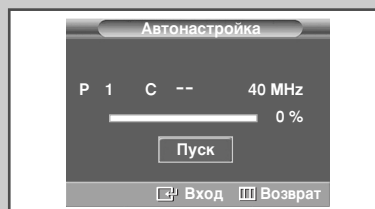
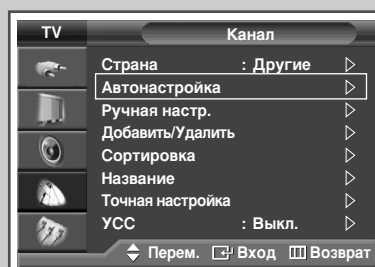
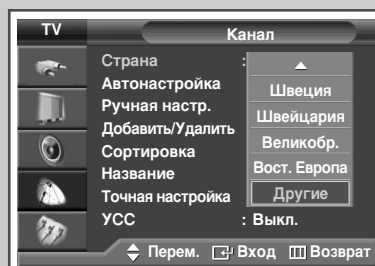
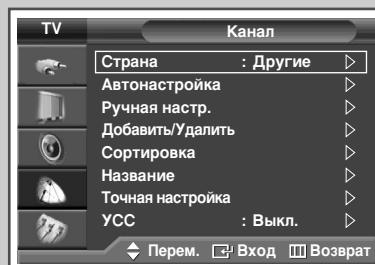

Сохранение каналов вручную

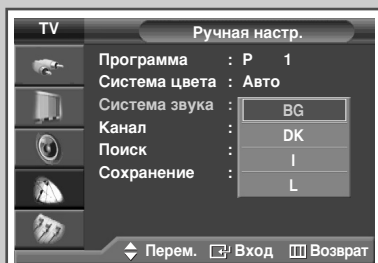
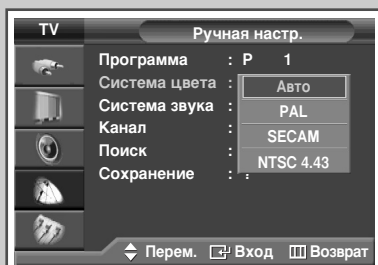
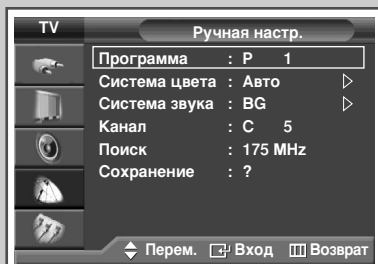
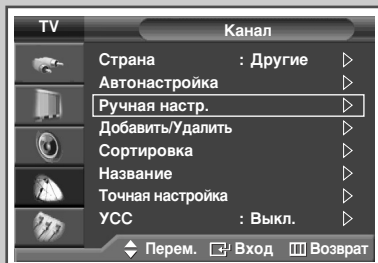

Телевизор может запоминать каналы, в том числе принимаемые по кабельным сетям.

При сохранении каналов в памяти вручную можно выбрать:

- ◆ сохранять или не сохранять все найденные каналы;
- ◆ номер программы для каждого настроенного канала, с которым вы хотите его отождествлять.

1 Нажмите кнопку **MENU** (□□□).

Результат: Отобразится главное меню.

2 Выберите пункт **Канал**, нажимая кнопки ▲ или ▼.

Результат: Отобразится меню **Канал**.

3 Нажмите кнопку **ENTER** (□).

4 Выберите пункт **Ручная настр.**, нажимая кнопки ▲ или ▼. Нажмите кнопку **ENTER** (□).

5 При необходимости выберите соответствующий стандарт телевидения. Выберите пункт **Система цвета**, нажимая кнопки ▲ или ▼. Нажмите кнопку **ENTER** (□).

6 Выберите соответствующий стандарт цвета, нажимая кнопки ▲ или ▼. Нажмите кнопку **ENTER** (□).

Результат: Можно выбрать один из следующих вариантов: (в зависимости от модели)

Авто - PAL - SECAM - NTSC 4.43

7 Нажимая кнопки ▲ или ▼, выберите пункт **Система звука**. Нажмите кнопку **ENTER** (□).

8 Выберите нужный стандарт звука, нажимая кнопку ▲ или ▼. Нажмите кнопку **ENTER** (□).

Результат: Можно выбрать один из следующих вариантов:

BG - DK - I - L

Сохранение каналов в памяти вручную (продолжение)

- 9 Если известен номер канала, который нужно запомнить, следуйте указаниям, приведенным ниже.
- ◆ Выберите пункт **Канал**, нажимая кнопки ▲ или ▼. Нажмите кнопку **ENTER** (↵).
 - ◆ Нажимая кнопки ▲ или ▼, выберите пункт **C** (Канал антенны) или **S** (Кабельный канал).
 - ◆ Нажмите кнопку ▶.
 - ◆ Чтобы выбрать нужное число, нажимайте кнопку ▲ или ▼. Нажмите кнопку **ENTER** (↵).
- Если звук отсутствует или раздается измененный звук, выберите правильную систему звука.
- 10 Если вы не знаете номера каналов, то при помощи кнопок ▲ или ▼ выберите пункт **Поиск**. Нажмите кнопку **ENTER** (↵). Чтобы начать поиск, нажмите кнопку ▲ или ▼. Нажмите кнопку **ENTER** (↵).
- Результат: тюнер будет осуществлять поиск в диапазоне частот, пока изображение первого найденного канала или выбранного вами канала не отобразится на экране.
- 11 Чтобы назначить каналу номер программы, при помощи кнопок ▲ или ▼ выберите **Программа**. Нажмите кнопку **ENTER** (↵).
- 12 Нажимайте кнопки ▲ или ▼, пока не найдете нужный номер. Нажмите кнопку **ENTER** (↵).
- 13 Чтобы запомнить канал и соответствующий номер программы, при помощи кнопки ▲ или ▼ выберите **Сохранение**. Выберите **OK** нажатием кнопки **ENTER** (↵).
- 14 Повторяйте шаги 9 - 13 для всех каналов, которые нужно сохранить.



Режимы каналов

- ◆ **P** (Режим программы): При окончании настройки всем телевизионным вещательным станциям в вашем регионе были присвоены номера программ от P00 до P99. В этом режиме можно выбрать канал, введя номер его позиции.
- ◆ **C** (Режим реальных каналов): В этом режиме можно выбрать канал, если ввести номер, назначенный станции телевидения.
- ◆ **S** (Режим кабельных каналов): В этом режиме можно выбрать канал, введя номер, присвоенный каналу кабельного телевидения.

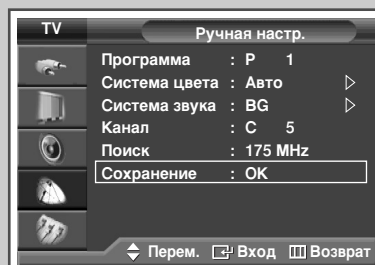
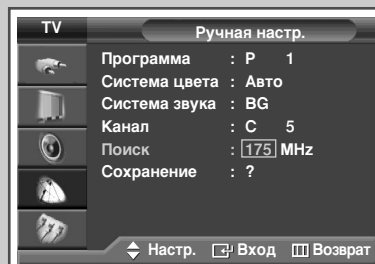
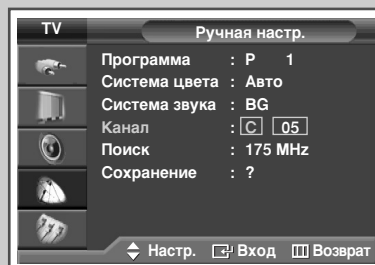

Исключение ненужных каналов

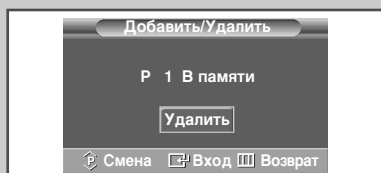
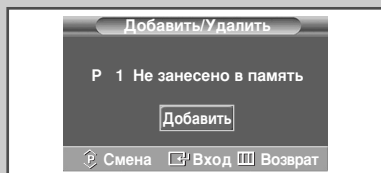
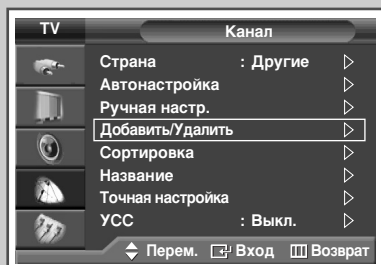

Из операции просмотра каналов можно исключить выбранные вами каналы. При переключении настроенных каналов исключенные каналы не отображаются. Все каналы, которые не были явно исключены из списка каналов, отображаются при переключении между каналами.

- 1 Нажмите кнопку **MENU** (□□□).
Результат: Отобразится главное меню.
- 2 Выберите пункт **Канал**, нажимая кнопки ▲ или ▼.
Результат: Отобразится меню **Канал**.
- 3 Нажмите кнопку **ENTER** (↵).
- 4 Выберите пункт **Добавить/Удалить**, нажимая кнопку ▲ или ▼. Нажмите кнопку **ENTER** (↵).
Результат: Отобразится меню **Добавить/Удалить**, в котором будет автоматически выбран текущий канал.
- 5 Для выбора канала, который требуется добавить или удалить, нажимайте кнопку **P** (⊙) или (⊙). Нажмите кнопку **ENTER** (↵).
- 6 Повторяйте шаг 5 для всех каналов, которые необходимо добавить или удалить.

Сортировка настроенных каналов

Эта функция позволяет изменять номера программ сохраненных каналов. Необходимость в использовании этой функции может возникнуть после применения автоматического сохранения каналов в памяти.

- 1 Нажмите кнопку **MENU** (□□□).
Результат: Отобразится главное меню.
- 2 Выберите пункт **Канал**, нажимая кнопки ▲ или ▼.
Результат: Отобразится меню **Канал**.
- 3 Нажмите кнопку **ENTER** (↵).
- 4 Выберите пункт **Сортировка**, нажимая кнопку ▲ или ▼.
Нажмите кнопку **ENTER** (↵).
- 5 Нажимая кнопку ▲ или ▼, выберите канал, который требуется переместить. Нажмите кнопку **ENTER** (↵).
- 6 Нажимая кнопку ▲ или ▼, выберите номер программы, на которую нужно переместить данный канал.
Нажмите кнопку **ENTER** (↵).
Результат: Канал переместится в новую позицию, а все другие каналы будут смещены соответствующим образом.
- 7 Повторяйте шаги 5 - 6, пока все каналы не будут перемещены на нужные номера программ.

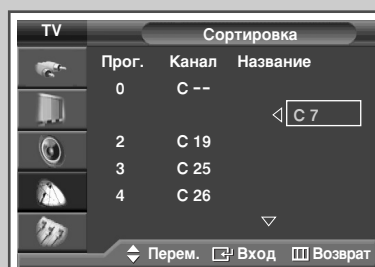
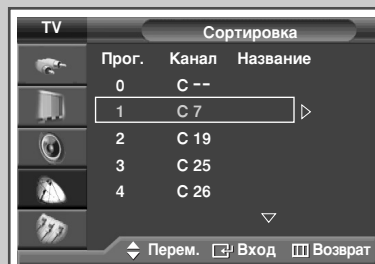
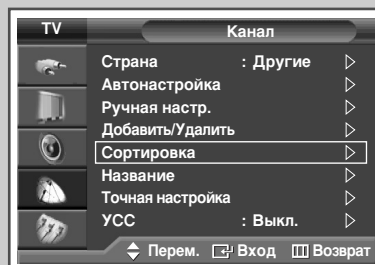

Присвоение каналам названий

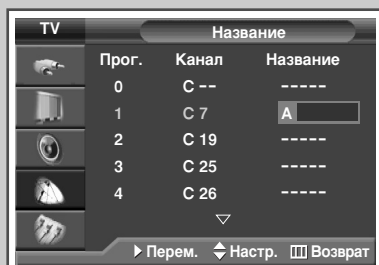
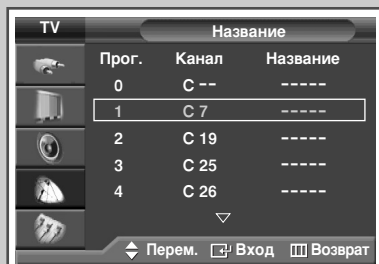
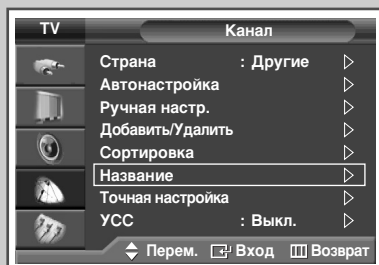









Названия каналов будут присвоены автоматически, если вместе с сигналом телевидения передается информация о канале. Эти названия можно изменить по собственному желанию.



- 1 Нажмите кнопку **MENU** (□□□).
Результат: Отобразится главное меню.
- 2 Выберите пункт **Канал**, нажимая кнопки ▲ или ▼.
Результат: Отобразится меню **Канал**.
- 3 Нажмите кнопку **ENTER** (↵).
- 4 Выберите пункт **Название**, нажимая кнопку ▲ или ▼.
Нажмите кнопку **ENTER** (↵).
Результат: Отобразится меню **Название**, в котором будет выбран текущий канал.
- 5 Выберите канал, название которого нужно изменить, с помощью кнопок ▲ или ▼. Нажмите кнопку **ENTER** (↵).
Результат: рядом с полем названия отображаются стрелки.
- 6 Нажимайте кнопку ▲ или ▼, чтобы выбрать букву (A-Z), цифру (0-9) или символ. При помощи кнопок ◀ или ▶ можно переместиться к предыдущей или следующей букве.
- 7 Нажмите кнопку **ENTER** (↵).
- 8 Повторяйте шаги 5 - 7, чтобы присвоить названия всем каналам.

Блокирование доступа к каналу

С помощью этой функции можно ограничить доступ определенных пользователей (например, детей) к неподходящим программам посредством отключения звука и изображения.

Блокировку нельзя снять с помощью кнопок на передней панели. Это можно сделать только с помощью пульта ДУ, поэтому пульт рекомендуется хранить в местах, недоступных для детей.

- 1 Нажмите кнопку **MENU** ().
Результат: Отобразится главное меню.
- 2 Выберите пункт **Установка**, нажимая кнопку **▲** или **▼**.
Результат: Отобразится меню **Установка**.
- 3 Нажмите кнопку **ENTER** ().
- 4 Выберите пункт **Замок**, нажимая кнопку **▲** или **▼**.
Нажмите кнопку **ENTER** ().
- 5 Снова нажмите кнопку **ENTER** ().
Выберите **Вкл.** с помощью кнопки **▲** или **▼**.
Нажмите кнопку **ENTER** ().
- 6 Нажимая кнопку **▲** или **▼**, выберите пункт **Программа**.
Нажмите кнопку **ENTER** ().
- 7 Нажимая кнопку **▲** или **▼**, выберите номер программы, на которую нужно установить блок.
Нажмите кнопку **ENTER** ().
- 8 Нажмите **▲** или **▼** для выбора **Блокировка**.
Выберите **Заблок.**, нажав кнопку **ENTER** ().
Результат: Выбранный канал заблокирован и помечен символом .

-
- ◆ При активизации функции **Замок** отображается синий экран.
 - ◆ Чтобы разблокировать канал, еще раз нажмите кнопку **ENTER** (). Блокировка канала снята.
 - ◆ Заблокированный канал помечен символом  в левой части экранного меню.

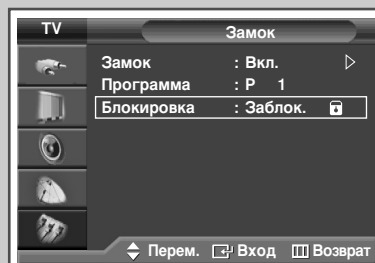
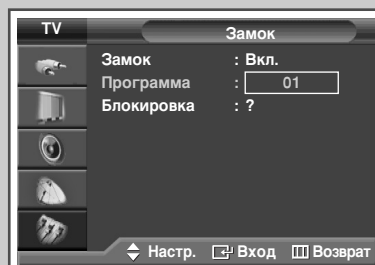
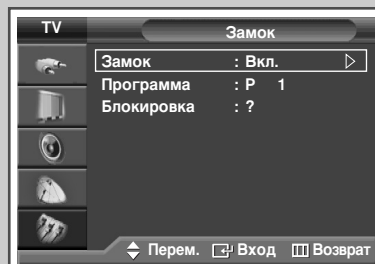
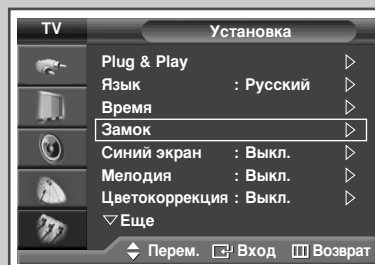

Использование функции УСС (Усилитель слабого сигнала)

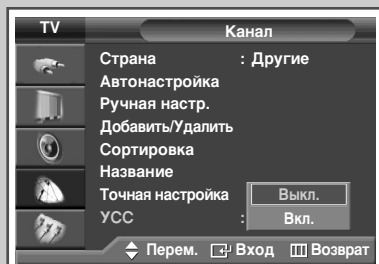
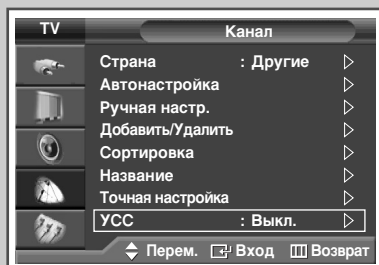

Эта функция очень полезна в тех случаях, когда телевизором принимается слабый сигнал. УСС усиливает телевизионный сигнал в областях со слабым приемом, усилитель слабого сигнала усиливает входящий сигнал.

1 Нажмите кнопку **MENU** (□□□).

Результат: Отобразится главное меню.

2 Выберите пункт **Канал**, нажимая кнопки ▲ или ▼.

Результат: Отобразится меню **Канал**.

3 Нажмите кнопку **ENTER** (↵).

4 Выберите пункт **УСС**, нажимая кнопку ▲ или ▼.
Нажмите кнопку **ENTER** (↵).





5 Выберите **Вкл.** или **Выкл.**, нажимая кнопку ▲ или ▼.
Нажмите кнопку **ENTER** (↵).

-
- ◆ Если при установке параметра УСС на **Вкл.** изображение идет с помехами, выберите **Выкл.**
 - ◆ Параметр УСС устанавливается отдельно для каждого канала.

Точная настройка на принимаемый сигнал канала

Если принимается четкий сигнал без помех, то производить точную подстройку приема нет необходимости, так как это уже было выполнено автоматически во время поиска и запоминания каналов.

Если сигнал слабый или искаженный, то может понадобится произвести в ручную точную подстройку приема канала.

- 1 Нажмите кнопку **MENU** ().
Результат: Отобразится главное меню.
 - 2 Выберите пункт **Канал**, нажимая кнопки **▲** или **▼**.
Результат: Отобразится меню **Канал**.
 - 3 Нажмите кнопку **ENTER** ().
 - 4 Нажимайте кнопку **▲** или **▼**, чтобы выбрать **Точная настройка**. Нажмите кнопку **ENTER** ().
Результат: отобразится индикатор состояния параметра (горизонтальная полоса).
 - 5 Чтобы добиться четкого изображения без помех и хорошего качества звука, нажимайте кнопку **◀** или **▶** до достижения оптимального результата.
 - 6 Для того, чтобы сохранить точную настройку в памяти телевизора, нажмите кнопку **ENTER** ().
Результат: Номер программы высвечивается красным и помечен значком “*”.
 - 7 Для возвращения к настройкам по умолчанию (0) нажмите кнопку **▲** или **▼**, чтобы выбрать **Сброс**, затем нажмите кнопку **ENTER** ().
- Если выполнить точную настройку канала не удастся, проверьте правильность установленных параметров Система цвета и Система звука.
 - Применение функции Точная настройка изменит цвет канала в экранном меню с белого на красный и пометит его значком “*”.

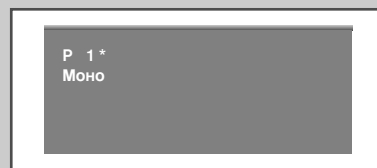
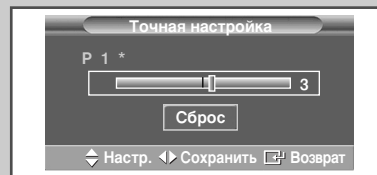
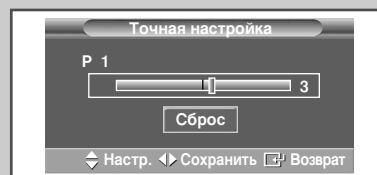
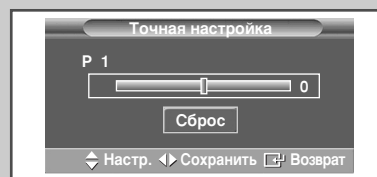
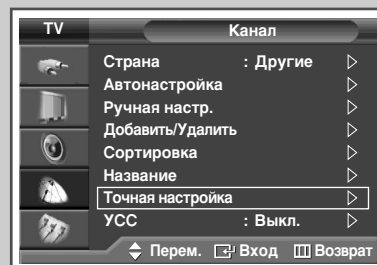

Отображение информации

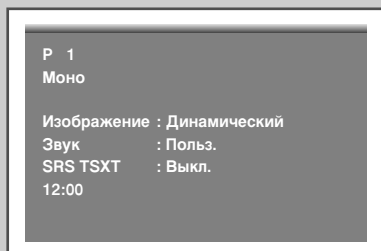
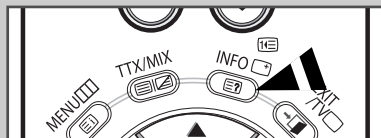

Доступ к информации о каналах и состоянии выполненных настроек можно получить, нажав кнопку "INFO ()" на пульте дистанционного управления. Отображаемая информация изменяется в зависимости от выбранного источника.

Изменение стандарта изображения

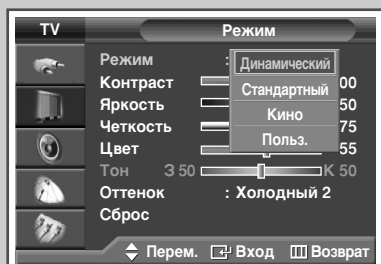
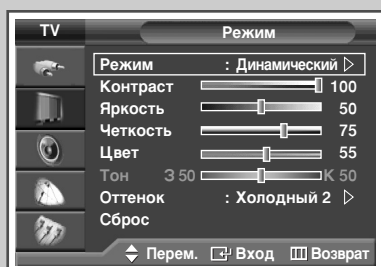
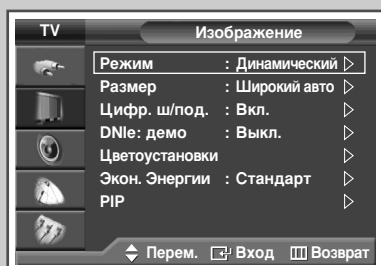

Существует возможность выбрать режим изображения на свой вкус.

- 1 Нажмите кнопку **MENU** ().
Результат: Отобразится главное меню.
- 2 Выберите пункт **Изображение**, нажимая кнопку **▲** или **▼**.
Результат: Отобразится меню **Изображение**.
- 3 Нажмите кнопку **ENTER** ().
Результат: будет выбран пункт **Режим**.
- 4 Снова нажмите кнопку **ENTER** ().
Результат: Отобразится меню **Режим**.
- 5 Нажмите кнопку **ENTER** ().
Результат: Можно выбрать один из следующих вариантов:
Динамический - Стандартный- Кино - Польз.
- 6 Выберите параметр, нажимая кнопку **▲** или **▼**.
- 7 Нажмите кнопку **ENTER** ().

➤ Эти параметры также можно установить с помощью кнопки **P.MODE** (): Режим изображения) на пульте ДУ.

Настройка изображения пользователем

Изображение, отображаемое на экране телевизора, можно настроить, используя приведенные ниже параметры.

- 1 Нажмите кнопку **MENU** (□□□).
Результат: Отобразится главное меню.
- 2 Выберите пункт **Изображение**, нажимая кнопку **▲** или **▼**.
Результат: Отобразится меню **Изображение**.
- 3 Нажмите кнопку **ENTER** (↵).
Результат: будет выбран пункт **Режим**.
- 4 Снова нажмите кнопку **ENTER** (↵).
Результат: Отобразится меню **Режим**.
- 5 Нажмите кнопку **ENTER** (↵).
Результат: Можно выбрать один из следующих вариантов:
Динамический - Стандартный - Кино - Польз.
- 6 Выберите параметр, нажимая кнопку **▲** или **▼**.
- 7 Нажмите кнопку **ENTER** (↵).
- 8 Выберите параметр, нажимая кнопку **▲** или **▼**.
Результат: Можно выбрать один из следующих вариантов:
◆ **Контраст - Яркость - Четкость - Цвет - Тон** (только для NTSC)
◆ **Контраст - Яркость** : в режиме ПК.
- 9 Нажмите кнопку **ENTER** (↵).
Результат: отобразится индикатор состояния параметра (горизонтальная полоса). Нажимайте кнопку **◀** или **▶** до получения оптимального значения.
➤ ◆ Чтобы выбрать другие параметры, нажимайте кнопку **▲** или **▼**.
◆ Значения параметра настройки могут отличаться в зависимости от источника сигнала. (напр.: антенна, видео, компонент или ПК).
- 10 Нажмите кнопку **MENU** (□□□), чтобы вернуться в меню **Режим**. Выберите пункт **Оттенок**, нажимая кнопку **▲** или **▼**. Нажмите кнопку **ENTER** (↵).
- 11 Выберите параметр, нажимая кнопку **▲** или **▼**.
Результат: Можно выбрать один из следующих вариантов:
Холодный 2 - Холодный 1 - Нормальный - Теплый 1 - Теплый 2
- 12 Нажмите кнопку **ENTER** (↵).
- 13 Для возвращения к заводским стандартным настройкам нажмите кнопку **▲** или **▼**, чтобы выбрать **Сброс**. Нажмите кнопку **ENTER** (↵).
Результат: Ранее настроенные установки цвета будут заменены на установки по умолчанию.
➤ Функция сброса установлена для каждого режима (**Динамический, Стандартный, Кино, или Польз.**).
➤ Функция сброса устанавливается для каждого **Оттенок** (**Холодный 2, Холодный 1, Нормальный, Теплый 1, Теплый 2.**

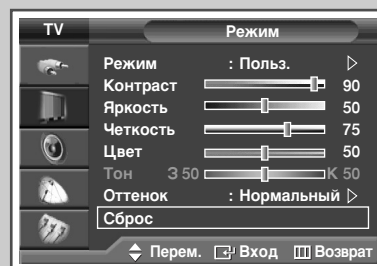
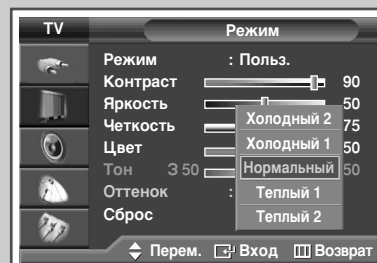
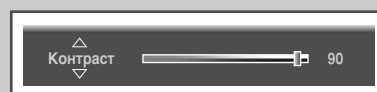
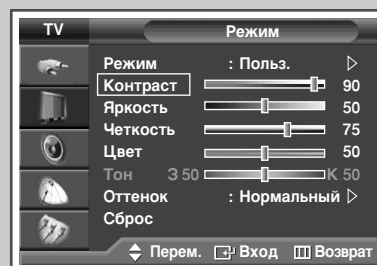
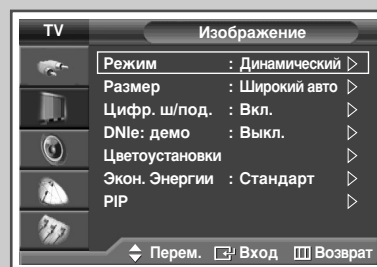

Настройка изображения (режим работы с ПК)

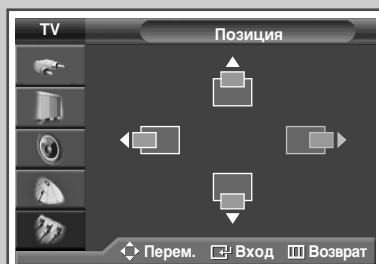
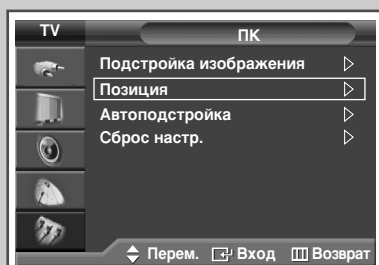
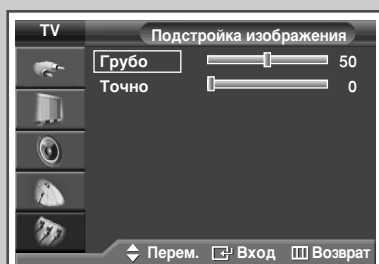
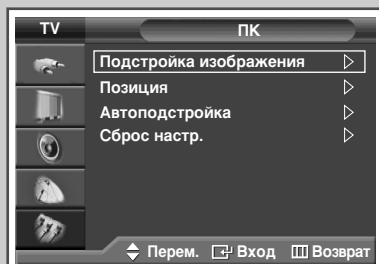
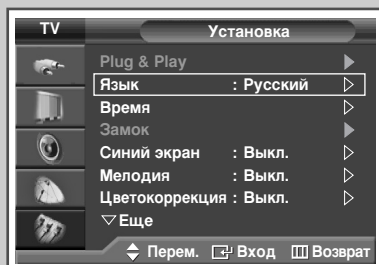

➤ Переключите телевизор в режим работы с ПК с помощью кнопки **SOURCE** (☐).

- 1 Нажмите кнопку **MENU** (☐).
Результат: Отобразится главное меню.
- 2 Выберите пункт **Установка**, нажимая кнопку ▲ или ▼.
Результат: Отобразится меню **Установка**.
- 3 Нажмите кнопку **ENTER** (↵).
- 4 Выберите пункт **ПК**, нажимая кнопку ▲ или ▼.
Нажмите кнопку **ENTER** (↵).
Результат: Отобразится меню **ПК**.
- 5 Выберите пункт **Подстройка изображения**, нажимая кнопку ▲ или ▼. Нажмите кнопку **ENTER** (↵).
- 6 При помощи кнопок ▲ или ▼ выберите параметр настройки (**Грубо** или **Точно**). Нажмите кнопку **ENTER** (↵).
Результат: отобразится индикатор состояния параметра (горизонтальная полоса).
Нажимайте кнопку ◀ или ▶ до получения оптимальной настройки.

➤ Чтобы выбрать другие параметры, нажимайте кнопку ▲ или ▼.
- 7 Нажмите кнопку **ENTER** (↵).
- 8 Нажмите кнопку **MENU** (☐).
Результат: Снова отобразится меню **ПК**.
- 9 Выберите пункт **Позиция**, нажимая кнопку ▲ или ▼.
Нажмите кнопку **ENTER** (↵).
- 10 Настройте положение с помощью кнопок ▲, ▼, ◀, или ▶.
- 11 Нажмите кнопку **ENTER** (↵).

Настройка изображения (режим работы с ПК - продолжение)

- Переключите телевизор в режим работы с ПК с помощью кнопки **SOURCE** ().

- 12 Выберите пункт **Автоподстройка**, нажимая кнопку ▲ или ▼. Нажмите кнопку **ENTER** ().

Результат: Будет выполнена автоматическая настройка качества и позиции изображения. Все настройки окончены и телевизор автоматически возвращается к предыдущему изображению.

- 13 Для возвращения к заводским стандартным настройкам нажмите кнопку ▲ или ▼, чтобы выбрать **Сброс настр.**. Нажмите кнопку **ENTER** ().

Результат: Ранее настроенные установки будут заменены на установки по умолчанию.

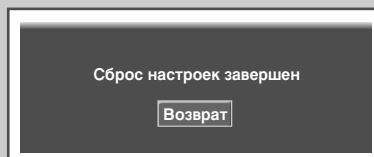
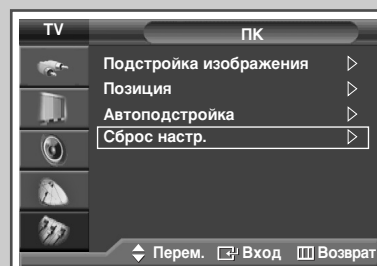
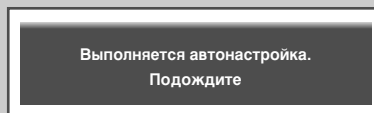
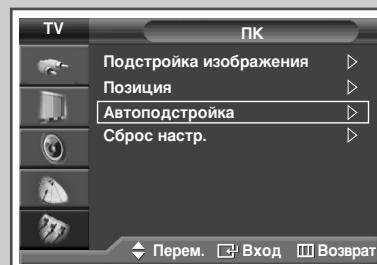

Выбор размера изображения

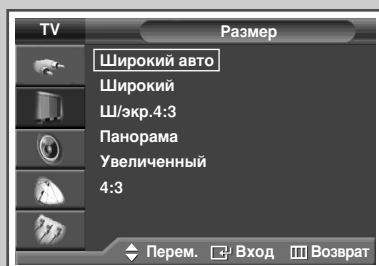
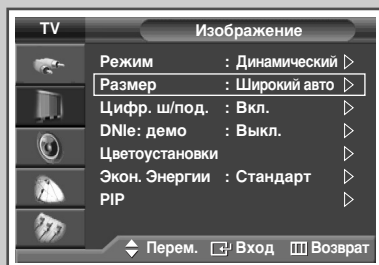

В режиме ПК

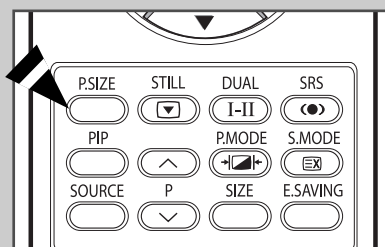
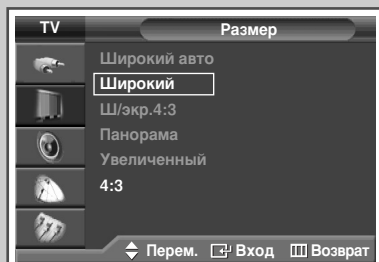

Вы можете выбрать размер изображения по своему усмотрению.

- 1 Нажмите кнопку **MENU** (□□□).
Результат: Отобразится главное меню.
- 2 Выберите пункт **Изображение**, нажимая кнопку ▲ или ▼.
Результат: Отобразится меню **Изображение**.
- 3 Нажмите кнопку **ENTER** (↵).
- 4 Выберите пункт **Размер**, нажимая кнопку ▲ или ▼.
Нажмите кнопку **ENTER** (↵).
- 5 Выберите параметр, нажимая кнопку ▲ или ▼.
Результат: Можно выбрать один из следующих вариантов:
 - ◆ **Широкий авто** : Расширение и вытягивание изображения из формата 4:3 до формата 16:9.
 - ◆ **Широкий** : Изображение в широкоэкранном формате **16:9**.
 - ◆ **Ш/экр.4:3** : Увеличение изображения более чем 4:3. Экран можно перемещать вверх/вниз с помощью кнопок ▲ или ▼ после того как вы выбрали пункт кнопками ► или **ENTER** (↵).
 - ◆ **Панорама** : Режим для отображения широкоэкранного панорамного изображения.
 - ◆ **Увеличенный** : Увеличение размера изображения по вертикали.
 - ◆ **4:3** : Изображение в обычном формате 4:3.
- 6 Нажмите кнопку **ENTER** (↵).

- ◆ Эти параметры также можно установить, нажав кнопку **P.SIZE** на пульте ДУ.
- ◆ Если размер изображения изменяется при включенной функции PIP, она автоматически отключается.
- ◆ В зависимости от выбранного источника, параметры меню **P.SIZE** могут отличаться.

Изменение положения и размера изображения в меню Увеличение

- ◆ С помощью функции **Увеличенный** можно регулировать положение и размер экрана вверх/вниз кнопками ▲ или ▼.
- ◆ Экран можно перемещать вверх/вниз с помощью кнопок ▲ или ▼ после того как вы выбрали пункт кнопками ◀ или ▶.
- ◆ Можно также с помощью кнопок ▲ или ▼ изменять вертикальный размер экрана после того как вы выбрали пункт кнопками ◀ или ▶.
- ◆ Увеличение экрана возможно только в режимах TV/Видео/SVideo/Компонентный.
- ◆ В режимах ПК функция увеличения не работает.

Просмотр демонстрации DNle

Этот телевизор оснащен функцией DNle, предназначенной для обеспечения высокого качества изображения.

Если для режима DNle: демо установлено значение Вкл., на экране, в демонстрационных целях, отобразится одновременно обычное изображение и изображение с применением DNle. Применение этой функции поможет увидеть разницу в качестве изображения.

1 Нажмите кнопку **MENU** (□□□).

Результат: Отобразится главное меню.

2 Выберите пункт **Изображение**, нажимая кнопку ▲ или ▼.

Результат: Отобразится меню **Изображение**.

3 Нажмите кнопку **ENTER** (↵).

4 Выберите пункт **DNle: демо**, нажимая кнопку ▲ или ▼. Нажмите кнопку **ENTER** (↵).

5 Выберите **Вкл.** или **Выкл.**, нажимая кнопку ▲ или ▼.

Результат: Можно выбрать один из следующих вариантов:

- ◆ **Вкл.** : включает режим DNle: демо.
- ◆ **Выкл.** : отключает режим DNle: демо.

6 Нажмите кнопку **ENTER** (↵).

➤ DNle™ (Digital Natural Image engine) [DNle]

Эта функция благодаря трехмерному подавлению шума позволяет получить более четкое изображение, прорисовку деталей, улучшение контраста и яркости. Новый алгоритм компенсации изображения обеспечивает более яркое, чистое и намного более четкое изображение.

Технология DNle™ позволяет обрабатывать все сигналы для их оптимального восприятия глазами человека.

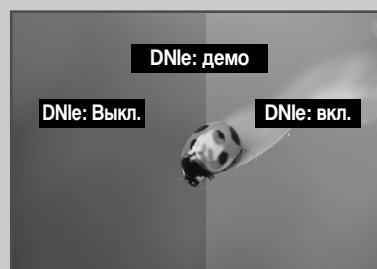
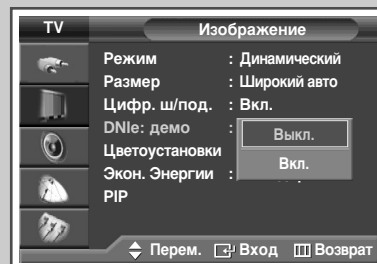
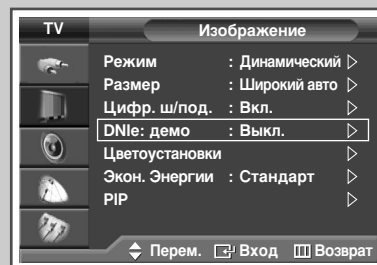

Режим стоп-кадра

При просмотре телевизионной программы изображение можно остановить, просто нажав кнопку **STILL**. Для возврата в режим обычного просмотра снова нажмите эту кнопку.

➤ В режиме "PIP" оба изображения - основное и дополнительное - переводятся в режим стоп-кадра одновременно.

➤ Эта функция отключается автоматически через 5 минут.

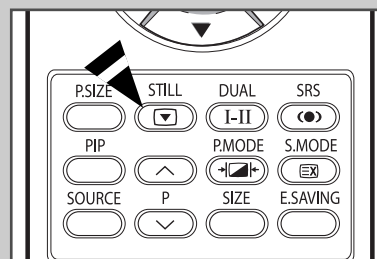

Установка режима Цветоустановки (Простое управление)

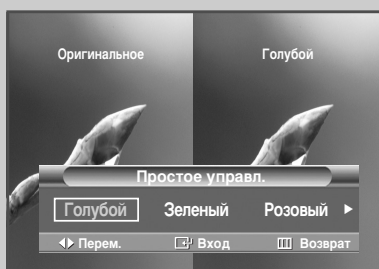
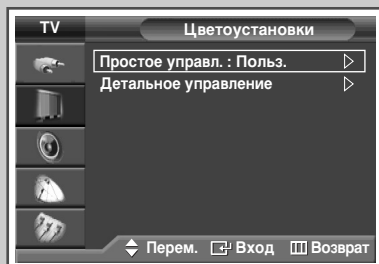
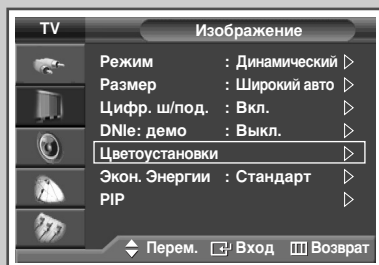

Этот режим позволяет пользователю настраивать оттенки телесного цвета, цвета неба или травы в соответствии с его предпочтениями, используя установки оттенков (Голубой, Зеленый, Розовый, Стандарт, или Пользовательский), и не оказывая влияния на другие цвета изображения.

1 Нажмите кнопку **MENU** (□□□).

Результат: Отобразится главное меню.

2 Выберите пункт **Изображение**, нажимая кнопку **▲** или **▼**.

Результат: Отобразится меню **Изображение**.

3 Нажмите кнопку **ENTER** (↵).

4 Для выбора **Цветоустановки** нажмите кнопку **▲** или **▼**.
Нажмите кнопку **ENTER** (↵).

Результат: будет выбран пункт **Простое управл.**

5 Снова нажмите кнопку **ENTER** (↵).

Результат: Можно выбрать один из следующих вариантов:

- ◆ **Голубой**
Усиливает ясно голубой цвет.
- ◆ **Зеленый**
Усиливает нежно зеленый цвет.
- ◆ **Розовый**
Усиливает теплые телесные цвета
- ◆ **Стандартный**
Стандартное изображение
- ◆ **Польз.**
При изменении настроек в меню **Детальное управление** режим автоматически изменяется на **Польз.** (см. следующую страницу).

6 Выберите параметр, нажимая кнопку **◀** или **▶**.

Результат: Исходное изображение (до настройки) отображается слева, а выбранный режим - справа.

7 Нажмите кнопку **ENTER** (↵).

- ◆ Эта функция может не работать в зависимости от входного источника.
- ◆ При запуске функции **Цветоустановки**, текущее изображение перед отображением на экране фиксируется как неподвижный кадр.
- ◆ Эта функция недоступна, если включена функция **PIP**.

Установка режима Цветоустановки (Детальное управление)

Вы можете настроить цвета изображения в соответствии со своими личными предпочтениями.

- 1 Нажмите кнопку **MENU** (□□□).
Результат: Отобразится главное меню.
- 2 Выберите пункт **Изображение**, нажимая кнопку **▲** или **▼**.
Результат: Отобразится меню **Изображение**.
- 3 Нажмите кнопку **ENTER** (↵).
- 4 Для выбора **Цветоустановки** нажмите кнопку **▲** или **▼**.
Нажмите кнопку **ENTER** (↵).
- 5 Выберите пункт меню **Детальное управление**, нажимая кнопку **▲** или **▼**. Нажмите кнопку **ENTER** (↵).
- 6 Выберите параметр (**Розовый**, **Зеленый** или **Голубой**), нажимая кнопку **▲** или **▼**. Нажмите кнопку **ENTER** (↵).
- 7 Нажимайте кнопку **◀** или **▶** до получения оптимальной настройки.
Результат: При изменении настройки изображение на экране будет обновлено.
➤ Чтобы выбрать другие параметры, нажимайте кнопку **▲** или **▼**.
- 8 Нажмите кнопку **MENU** (□□□).
Результат: Снова отобразится меню **Детальное управление**.
- 9 Для возвращения к заводским стандартным настройкам нажмите кнопку **▲** или **▼**, чтобы выбрать **Сброс**.
Нажмите кнопку **ENTER** (↵).
Результат: Ранее настроенные установки цвета будут заменены на установки по умолчанию.

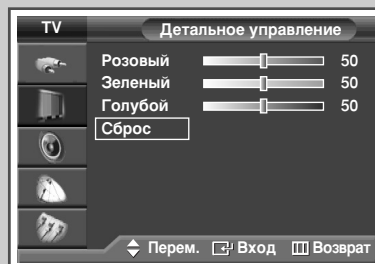
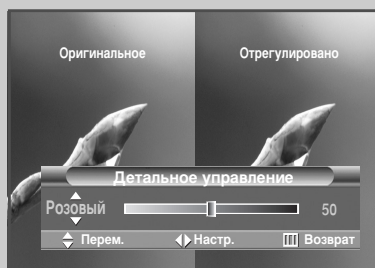
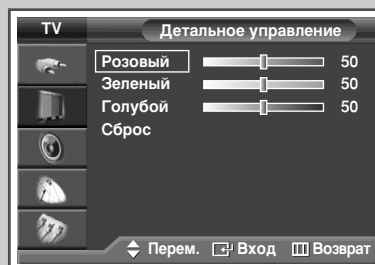
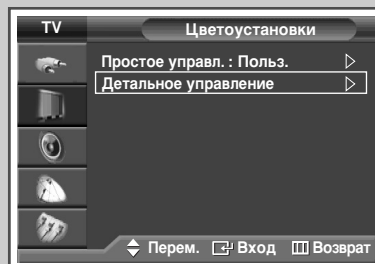
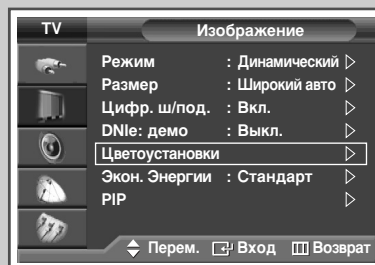

Настройка режима синего экрана

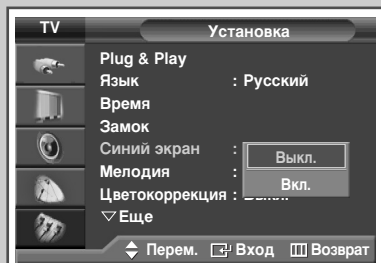
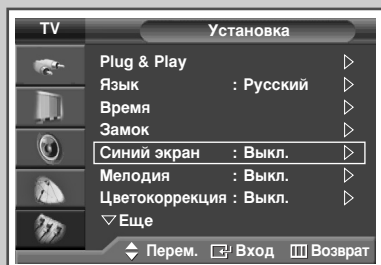

*Если сигнал не принимается или сигнал очень слабый, изображение с помехами автоматически заменяется синим экраном. Чтобы продолжить просмотр при плохом качестве изображения, следует установить для параметра Синий экран значение **Выкл.***

- 1 Нажмите кнопку **MENU** (□□□).
Результат: Отобразится главное меню.
- 2 Выберите пункт **Установка**, нажимая кнопку **▲** или **▼**.
Результат: Отобразится меню **Установка**.
- 3 Нажмите кнопку **ENTER** (↵).
- 4 Нажимая кнопку **▲** или **▼**, выберите пункт **Синий экран**. Нажмите кнопку **ENTER** (↵).
- 5 Выберите **Вкл.** или **Выкл.**, нажимая кнопку **▲** или **▼**. Нажмите кнопку **ENTER** (↵).

➤ При отсутствии сигнала с внешнего устройства в режиме работы от внешнего устройства, **Синий экран** будет отображаться независимо от настройки параметров в меню.

Использование функции Цветокоррекция.

Эта функция корректирует красный, зеленый или голубой цвета в соответствии с определенными недостатками цветовосприятия, имеющимися у пользователя.

- 1 Нажмите кнопку **MENU** (□□□).
Результат: Отобразится главное меню.
- 2 Выберите пункт **Установка**, нажимая кнопку ▲ или ▼.
Результат: Отобразится меню **Установка**.
- 3 Нажмите кнопку **ENTER** (⇩⇧).
- 4 Выберите пункт **Цветокоррекция**, нажимая кнопку ▲ или ▼. Нажмите кнопку **ENTER** (⇩⇧).
Результат: Отобразится меню **Цветокоррекция**.
- 5 Снова нажмите кнопку **ENTER** (⇩⇧). Нажимая кнопки ▲ или ▼, выберите пункт **Вкл.**. Нажмите кнопку **ENTER** (⇩⇧).
- 6 Выберите параметр (**Красный**, **Зеленый** или **Голубой**), нажимая кнопку ▲ или ▼. Нажмите кнопку **ENTER** (⇩⇧).
Результат: отобразится индикатор состояния параметра (горизонтальная полоса).
Нажимайте кнопку ◀ или ▶ получения оптимальной настройки.
➤ Чтобы выбрать другие параметры, нажимайте кнопку ▲ или ▼.
- 7 Нажмите кнопку **ENTER** (⇩⇧).

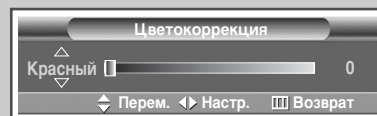
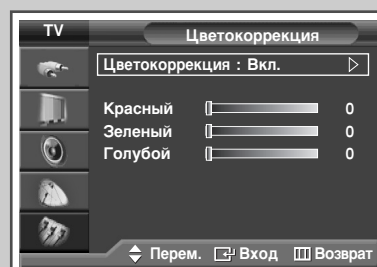
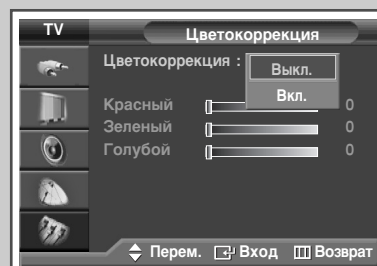
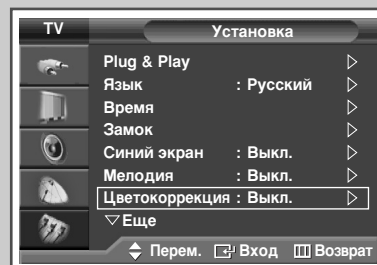

Использование функции экономии энергии

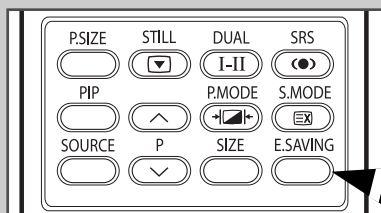
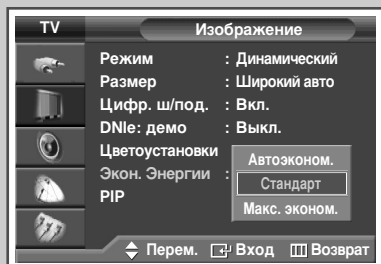
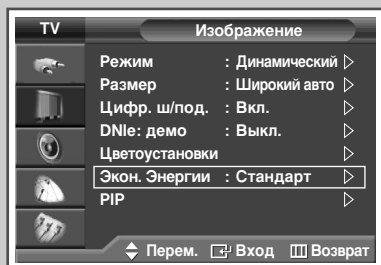













Эта функция выполняет регулировку яркости экрана в зависимости от условий внешнего освещения.

- 1 Нажмите кнопку **MENU** (□□□).
Результат: Отобразится главное меню.
- 2 Выберите пункт **Изображение**, нажимая кнопку ▲ или ▼.
Результат: Отобразится меню **Изображение**.
- 3 Нажмите кнопку **ENTER** (↵).
- 4 Выберите пункт **Экон. Энергии**, нажимая кнопку ▲ или ▼.
Нажмите кнопку **ENTER** (↵).
- 5 Выберите вариант, нажимая кнопку ▲ или ▼.
Результат: Можно выбрать один из следующих вариантов:
 - ◆ **Автоэконом.** : Автоматически приспосабливается к внешнему освещению.
 - ◆ **Стандарт** : Работает в стандартном режиме независимо от внешнего освещения.
 - ◆ **Макс. эконом.** : Применение максимального энергосберегающего режима без учета окружающего освещения.
- 6 Нажмите кнопку **ENTER** (↵).

- Если источник входящего сигнала работает в режиме ПК, эта функция недоступна.
- Эти параметры также можно установить с помощью кнопки **E.SAVING** на пульте ДУ.

Просмотр изображений в режиме "Картинка в картинке" (PIP)

В пределах основного изображения телевизионной программы или изображения, сигнал которого поступает от внешних A/B-устройств, можно отображать вложенное изображение. Таким образом, можно смотреть телевизионную программу или изображение, сигнал которого поступает с видеовхода, одновременно с другой телепрограммой или изображением, сигнал которого поступает с другого видеовхода.

- 1 Нажмите кнопку **MENU** ().
Результат: Отобразится главное меню.
- 2 Выберите пункт **Изображение**, нажимая кнопку **▲** или **▼**.
Результат: Отобразится меню **Изображение**.
- 3 Нажмите кнопку **ENTER** ().
- 4 Нажимая кнопку **▲** или **▼**, выберите пункт **PIP**.
Нажмите кнопку **ENTER** ().
Результат: Будет выбран пункт **PIP**.
- 5 Снова нажмите кнопку **ENTER** ().
Чтобы активировать функцию **PIP**, выберите **Вкл.**, нажимая кнопку **▲** или **▼**. Нажмите кнопку **ENTER** ().
- 6 Выберите пункт **Источник**, нажимая кнопку **▲** или **▼**.
Нажмите кнопку **ENTER** ().
Результат: Можно выбрать один из следующих вариантов:
TV - Внеш.1 - Внеш.2 - AV - S-Video
- 7 При помощи кнопки **▲** или **▼** выберите источник сигнала для окна дополнительного изображения.
Нажмите кнопку **ENTER** ().
- 8 Выберите пункт **Смена**, нажимая кнопку **▲** или **▼**.
Нажмите кнопку **ENTER** ().
Результат: основное и дополнительное изображения меняются местами.
➤ Функция **Смена** недоступна в режимах **ПК** или **Компонентный**.
- 9 Выберите пункт **Размер**, нажимая кнопку **▲** или **▼**.
Нажмите кнопку **ENTER** ().
Результат: Можно выбрать один из следующих вариантов:
  
(Большой) – (Двойной экр.) – (Двойной шир.)
➤ В режиме **ПК** варианты **Двойной экр.** и **Двойной шир.** недоступны.
- 10 Для выбора размера дополнительного изображения нажмите кнопку **▲** или **▼**. Нажмите кнопку **ENTER** ().

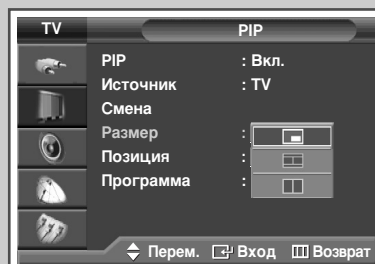
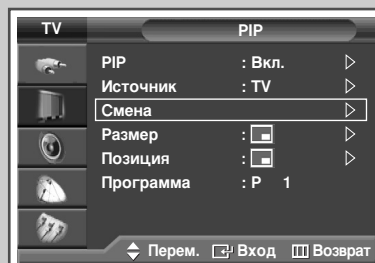
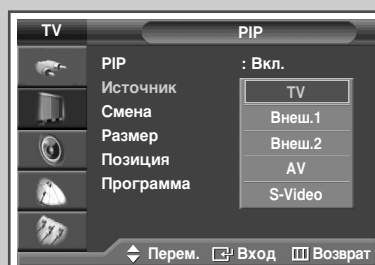
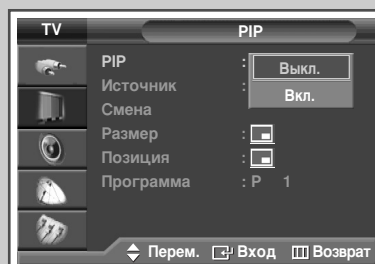
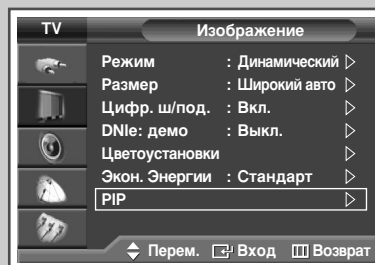

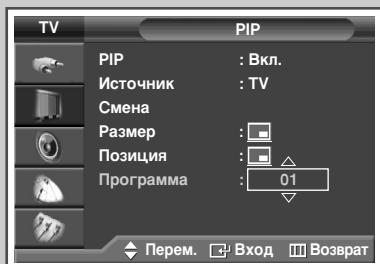
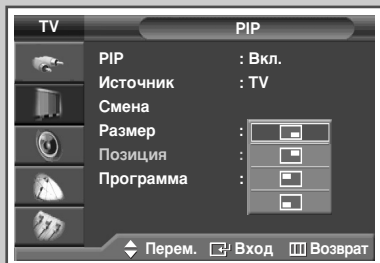

- 11 Выберите пункт **Позиция**, нажимая кнопку ▲ или ▼. Нажмите кнопку **ENTER** (↵).
Результат: Можно выбрать один из следующих вариантов:

 - Применение меню **Позиция** возможно только в случае, если параметру **Размер** установлено значение **Большой** (Large).

- 12 Для выбора положения дополнительного изображения нажмите кнопку ▲ или ▼. Нажмите кнопку **ENTER** (↵).





- 13 Нажимая кнопку ▲ или ▼, выберите пункт **Программа**. Нажмите кнопку **ENTER** (↵).

- 14 Канал, изображение которого будет выводиться в дополнительное окно, выбирается с помощью кнопки ▲ или ▼.
 - Если для параметра **Источник** задано значение **TV**, то для дополнительного изображения можно выбирать канал.
 - Если в дополнительное окно не поступает никакого сигнала, а сигнал основного изображения поступает от источников **Компонент** или **ПК**, экран в дополнительном окне будет синим. Если сигнал основного изображения поступает через разъем **Video**, экран в дополнительном окне будет черным.

- 15 Нажмите кнопку **ENTER** (↵).

Просмотр изображений в режиме "Картинка в картинке" (PIP) (продолжение)

Быстрые функции пульта ДУ

Кнопки	Функция
PIP	Используется для непосредственного включения и выключения функции PIP.
SOURCE	Выбор источника сигнала для дополнительного изображения (TV, Внеш.1, Внеш.2, AV, S-Video).
SIZE	Выбор размера дополнительного изображения ( (Большой),  (Двойной экр.) или  (Двойной шир.)).
P  / 	Используются для выбора канала дополнительного изображения.



Таблица параметров режима PIP

X - эта комбинация PIP недоступна.

O - эта комбинация PIP доступна.

Дополнительный \ Основной	TV	Внеш.1	Внеш.2	AV	S-Video	Компонентный	ПК
TV	X	O	O	O	O	O	O
Внеш.1	O	X	O	O	O	O	O
Внеш.2	O	O	X	O	O	O	O
AV	O	O	O	X	O	O	O
S-Video	O	O	O	O	X	O	O
Компонентный	X	X	X	X	X	X	X
ПК	X	X	X	X	X	X	X

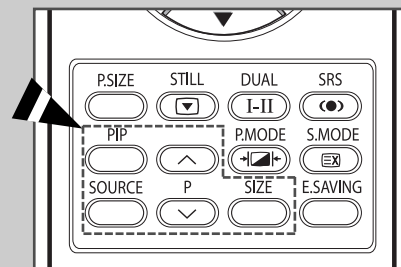
Использование функции Digital NR (Цифровое шумоподавление)

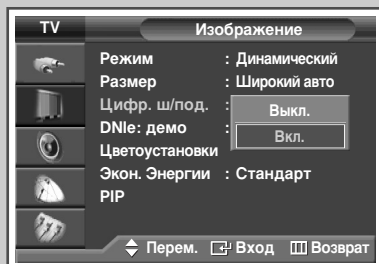
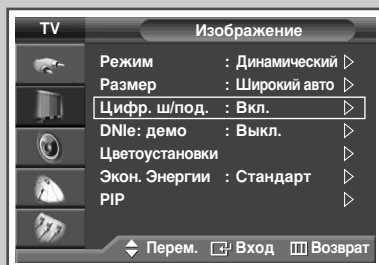

Если телевизор принимается слабый сигнал, можно активизировать функцию подавления радиопомех и устранения двоения изображения.

- 1 Нажмите кнопку **MENU** (□□□).
Результат: Отобразится главное меню.
- 2 Выберите пункт **Изображение**, нажимая кнопку ▲ или ▼.
Результат: Отобразится меню **Изображение**.
- 3 Нажмите кнопку **ENTER** (↵).
- 4 Нажмите кнопку ▲ или ▼, чтобы выбрать пункт **Цифр. ш/под.**.
Нажмите кнопку **ENTER** (↵).
- 5 Выберите **Вкл.** или **Выкл.**, нажимая кнопку ▲ или ▼.
Нажмите кнопку **ENTER** (↵).

Меры для предотвращения выгорания экрана

Для уменьшения вероятности выгорания экрана в устройстве применяются технологии предотвращающие выгорание экрана. Эти технологии позволяют настроить функцию перемещения изображения на экране вверх/вниз (Вертикальные строки) и с одной стороны к другой (Горизонтальные элементы). Функция настройки времени позволяет устанавливать промежутки времени в минутах между перемещениями изображения.

- 1 Нажмите кнопку **MENU** (□□).
Результат: Отобразится главное меню.
- 2 Выберите пункт **Установка**, нажимая кнопку ▲ или ▼.
Результат: Отобразится меню **Установка**.
- 3 Нажмите кнопку **ENTER** (↵).
- 4 Нажимая кнопку ▲ или ▼, выберите пункт **Защита от выгорания экрана**.
Нажмите кнопку **ENTER** (↵).
Результат: Отображается меню **Защита от выгорания экрана** и в нем выбран пункт **Сдвиг пикселей**.
- 5 Снова нажмите кнопку **ENTER** (↵).
Результат: Выбирается меню **Сдвиг пикселей**.
- 6 Нажмите кнопку **ENTER** (↵).
Выберите **Вкл.**, нажав ▲ или ▼, для перемещения изображения в определенное время, во избежание появления остаточного изображения.
Нажмите кнопку **ENTER** (↵).
 - **Сдвиг пикселей:** Используя эту функцию можно немного передвигать пиксели на панели в горизонтальном или вертикальном направлении для уменьшения остаточного изображения на экране.
- 7 Выберите нужный параметр, (**Горизонт. Точка**, **Вертик. Линия**, или **Время**) нажимая кнопку ▲ или ▼.
Нажмите кнопку **ENTER** (↵).
- 8 Нажимайте кнопку ▲ или ▼ до получения оптимального значения. Нажмите кнопку **ENTER** (↵).
 - Оптимальные значения параметров для функции сдвига пикселей.

Горизонт. Точка	2
Вертик. Линия	4
Время	4

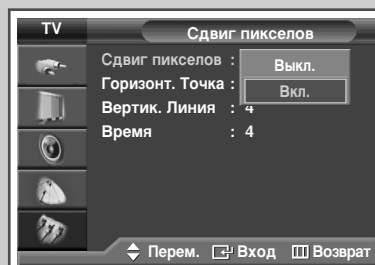
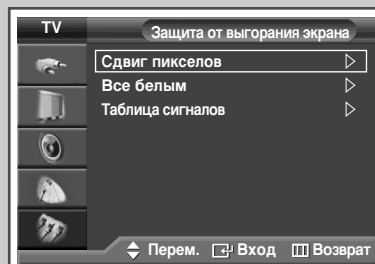
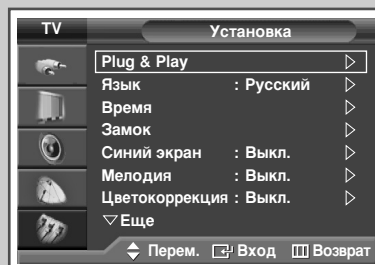

Уменьшение эффекта выгорания экрана

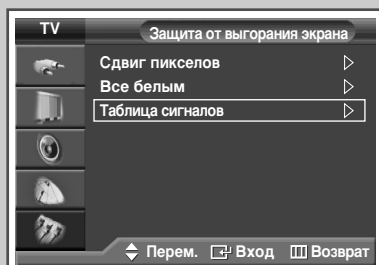
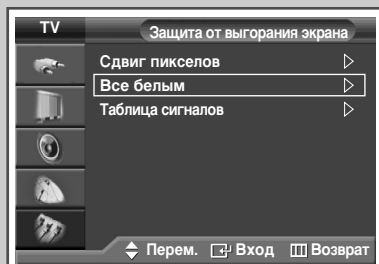
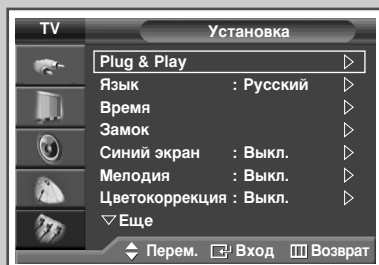

При возникновении эффекта выгорания экрана, для удаления элементов ведущих к выгоранию, можно выбрать функции белого экрана или шаблона сигнала (крутящийся экран).

- 1 Нажмите кнопку **MENU** (□□□).
Результат: Отобразится главное меню.
- 2 Выберите пункт **Установка**, нажимая кнопку **▲** или **▼**.
Результат: Отобразится меню **Установка**.
- 3 Нажмите кнопку **ENTER** (↵).
- 4 Нажимая кнопку **▲** или **▼**, выберите пункт **Защита от выгорания экрана**. Нажмите кнопку **ENTER** (↵).
Результат: Отобразится меню **Защита от выгорания экрана**.
- 5 Нажмите кнопку **▲** или **▼** для выбора одной из функций (**Все белым** или **Таблица сигналов**). Нажмите кнопку **ENTER** (↵).
 - **Все белым:** Эта функция позволяет удалять остаточное изображение на экране изменяя цвет всех пикселей на белый. Эта функция применяется в случае появления остаточного изображения или остаточных символов на экране, особенно после длительного отображения на нем неподвижного изображения.
 - **Таблица сигналов:** Эта функция помогает удалять остаточное изображение на экране передвигая все пиксели на панели в соответствии с шаблоном (статичным изображением). Эта функция применяется в случае появления остаточного изображения или остаточных символов на экране, особенно после длительного отображения на нем неподвижного изображения.
- 6 Нажмите кнопку **ENTER** (↵), чтобы отменить выбранную функцию.
 - Для удаления остаточного изображения с экрана используйте функцию "Все белым" или "Таблица сигналов". Хотя применение обеих функций ведет к удалению остаточного изображения с экрана, "Таблица сигналов" является более эффективной.
 - Функцию удаления остаточного изображения с экрана для достаточной эффективности следует применять продолжительное время (около 1 часа). Если остаточное изображение не улучшается после выполнения этой функции, повторите действия.

Изменение стандарта звучания

Можно выбрать один из перечисленных ниже специальных звуковых эффектов, который будет использоваться во время просмотра.

- 1 Нажмите кнопку **MENU** (□□).
Результат: Отобразится главное меню.
- 2 Нажимая кнопку ▲ или ▼, выберите пункт Звук.
Результат: Отобразится меню Звук.
- 3 Нажмите кнопку **ENTER** (□↵).
Результат: будет выбран пункт Режим.
- 4 Снова нажмите кнопку **ENTER** (□↵).
- 5 Выберите вариант, нажимая кнопку ▲ или ▼.
Результат: Можно выбрать один из следующих вариантов:
Стандарт - Музыка - Кино - Речь - Польз.
- 6 Нажмите кнопку **ENTER** (□↵).

➤ Сделать выбор из этих вариантов можно также с помощью кнопки **S.MODE** (Режим звука) на пульте ДУ.

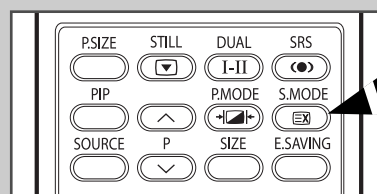
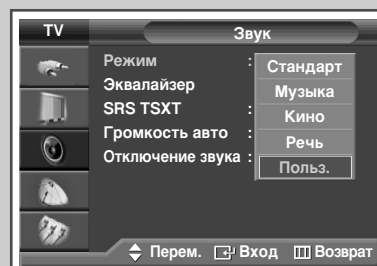
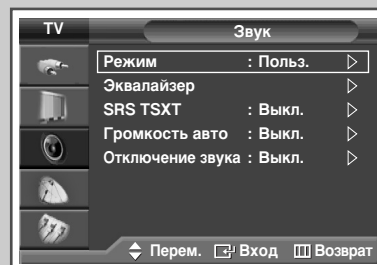

Настройка звука пользователем

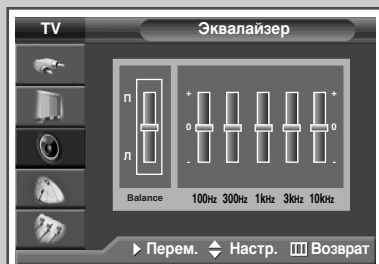
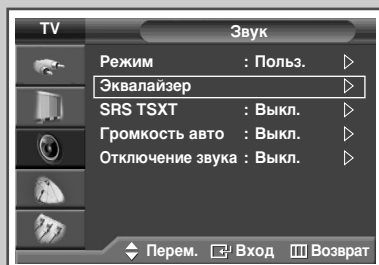

Существует несколько настроек, помогающих управлять качеством звука телевизора.

- 1 Нажмите кнопку **MENU** (□□□).
Результат: Отобразится главное меню.
- 2 Нажимая кнопку ▲ или ▼, выберите пункт **Звук**.
Результат: Отобразится меню **Звук**.
- 3 Нажмите кнопку **ENTER** (↵).
- 4 Выберите пункт **Эквалайзер**, нажимая кнопку ▲ или ▼. Нажмите кнопку **ENTER** (↵).
Результат: Отобразится меню **Эквалайзер**.
- 5 Выберите требуемое значение (баланс или эквалайзер), нажимая кнопку ◀ или ▶.
- 6 Нажимайте кнопку ▲ или ▼ до получения оптимальной настройки. Нажмите кнопку **ENTER** (↵).

➤ При изменении какого-либо из настраиваемых параметров, автоматически выбирается стандарт звука **Польз.**

Автоматическая регулировка громкости

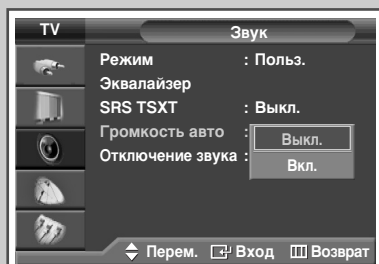
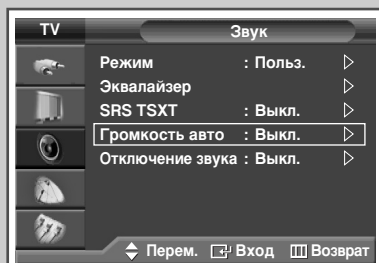

Звук, транслируемый каждой телевизионной станцией, имеет различные характеристики, в связи с чем зачастую приходится подстраивать громкость при каждом переключении канала, что не очень удобно. Эта функция позволяет автоматически подстраивать громкость необходимого канала, понижая громкость, если модуляционный сигнал слишком велик, или повышая громкость, если модуляционный сигнал слишком слабый.

- 1 Нажмите кнопку **MENU** (□□□).
Результат: Отобразится главное меню.
- 2 Нажимая кнопку ▲ или ▼, выберите пункт **Звук**.
Результат: Отобразится меню **Звук**.
- 3 Нажмите кнопку **ENTER** (↵).
- 4 Выберите пункт **Громкость авто**, нажимая кнопку ▲ или ▼. Нажмите кнопку **ENTER** (↵).
- 5 Выберите **Вкл.** или **Выкл.**, нажимая кнопку ▲ или ▼. Нажмите кнопку **ENTER** (↵).

Настройка функции TruSurround XT

TruSurround XT является запатентованной технологией SRS, которая позволяет воспроизводить 5.1 канальный звук через два громкоговорителя. Функция TruSurround обеспечивает воспроизведение впечатляющего виртуального окружающего звука через акустическую систему, состоящую из двух громкоговорителей, в том числе через встроенные громкоговорители телевизора. Функция совместима со всеми многоканальными форматами.

- 1 Нажмите кнопку **MENU** (□□□).
Результат: Отобразится главное меню.
- 2 Нажимая кнопку ▲ или ▼, выберите пункт Звук.
Результат: Отобразится меню Звук.
- 3 Нажмите кнопку **ENTER** (↵).
- 4 Выберите пункт **SRS TSXT**, нажимая кнопку ▲ или ▼. Нажмите кнопку **ENTER** (↵).
- 5 Выберите параметр, нажимая кнопку ▲ или ▼.
Результат: Можно выбрать один из следующих вариантов:
Выкл. - 3D моно -Stereo
- 6 Нажмите кнопку **ENTER** (↵).

- Эти параметры можно также установить, нажав кнопку **SRS** (●) на пульте ДУ.
- TruSurround XT, SRS и символ (●) являются торговыми знаками корпорации SRS Labs. Технология TruSurround XT использована по лицензии корпорации SRS Labs.

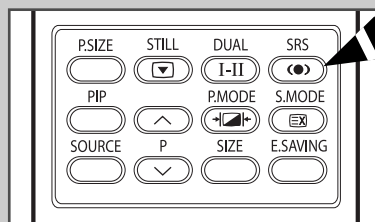
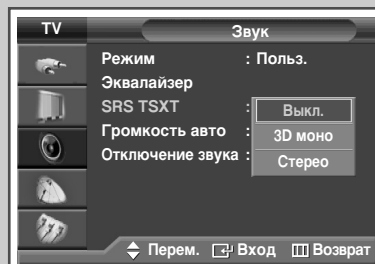
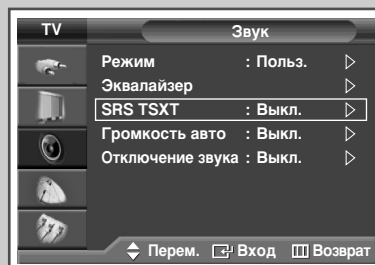

Отключение звука телевизора

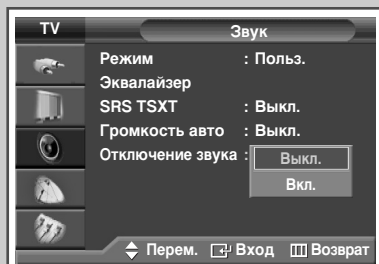
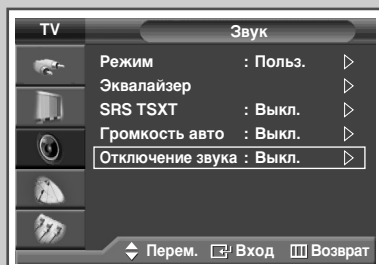

При желании прослушивать звук через отдельные громкоговорители отключите внутренний усилитель.

- 1 Нажмите кнопку **MENU** (□□□).
Результат: Отобразится главное меню.
- 2 Нажимая кнопку ▲ или ▼, выберите пункт **Звук**.
Результат: Отобразится меню **Звук**.
- 3 Нажмите кнопку **ENTER** (↵).
- 4 Выберите пункт **Отключение звука**, нажимая кнопку ▲ или ▼. Нажмите кнопку **ENTER** (↵).
- 5 Выберите **Вкл.** или **Выкл.**, нажимая кнопку ▲ или ▼. Нажмите кнопку **ENTER** (↵).

Выбор мелодии

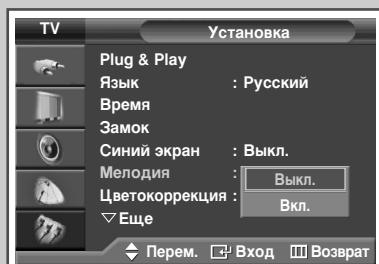
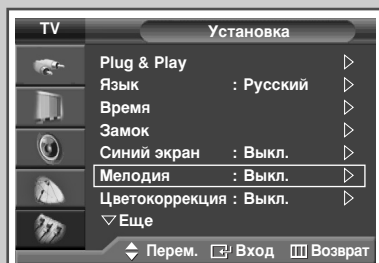

Можно установить воспроизведение мелодии при включении или выключении телевизора.

- 1 Нажмите кнопку **MENU** (□□□).
Результат: Отобразится главное меню.
- 2 Выберите пункт **Установка**, нажимая кнопку ▲ или ▼.
Результат: Отобразится меню **Установка**.
- 3 Нажмите кнопку **ENTER** (↵).
- 4 Выберите пункт **Мелодия**, нажимая кнопку ▲ или ▼. Нажмите кнопку **ENTER** (↵).
- 5 Выберите **Вкл.** или **Выкл.**, нажимая кнопку ▲ или ▼. Нажмите кнопку **ENTER** (↵).

Выбор режима звука (в зависимости от модели)

Кнопка “DUAL I-II” позволяет отображать процесс обработки и вывода звукового сигнала и управлять им. При включении питания режим воспроизведения звука автоматически устанавливается в значение “DUAL-I” или “Стерео”, в зависимости от текущих параметров передачи сигнала.

	Тип телевидения	Отображение на экране
NICAM стерео	Обычное телевидение (стандартный звук)	Моно (обычное использование)
	Обычное + NICAM моно	NICAM Моно ↔ Моно
	NICAM Stereo	NICAM Stereo ↔ Моно (Принудительное моно)
	NICAM DUAL-I/II	NICAM DUAL-I → NICAM DUAL-II → Моно
A2 стерео	Обычное телевидение (стандартный звук)	Моно
	Двухязычный или DUAL-I/II	DUAL-I ↔ DUAL-II
	стерео	Stereo ↔ Моно (Принудительное моно)

- ◆ При слабом приеме сигнала рекомендуется установить режим **Моно**.
- ◆ Если стереосигнал слишком слабый и происходит автоматическое переключение режимов, выберите режим **Моно**.
- ◆ При получении монофонического звука в режиме AV подсоединитесь к входному разъему "AUDIO-L" на передней или боковой панели, в зависимости от модели. Если монофонический звук слышен только из левого громкоговорителя, нажмите кнопку **DUAL I-II**.

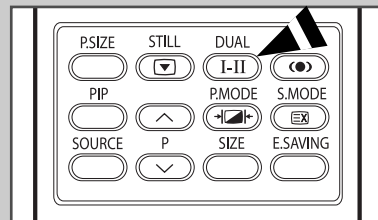



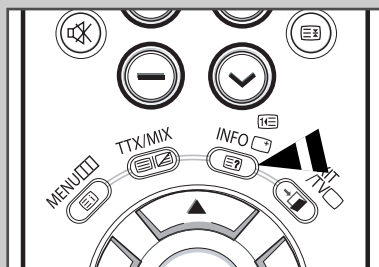
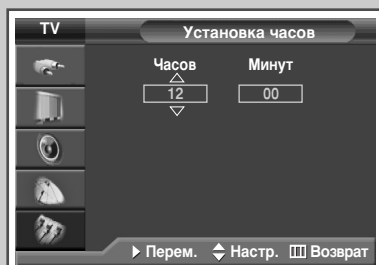
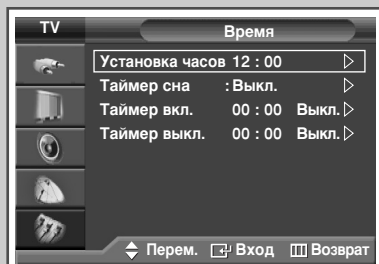
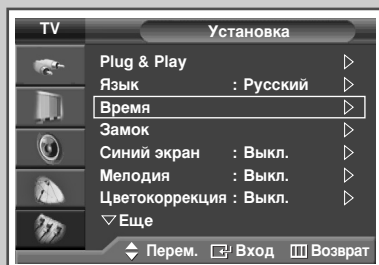

Установка и отображение текущего времени



Вы можете настроить часы телевизора таким образом, чтобы при нажатии кнопки “INFO ()” на экран выводилось текущее время. Кроме того, установка текущего времени необходима, если вы хотите использовать таймеры автоматического включения и выключения.

➤ При нажатии кнопки питания (Вкл./Выкл.) на панели телевизора настройки часов будут сброшены.

- 1 Нажмите кнопку **MENU** ().
Результат: Отобразится главное меню.
- 2 Выберите пункт **Установка**, нажимая кнопку **▲** или **▼**.
Результат: Отобразится меню **Установка**.
- 3 Нажмите кнопку **ENTER** ().
- 4 Нажимая кнопку **▲** или **▼**, выберите пункт **Время**.
Нажмите кнопку **ENTER** ().
Результат: Выбирается пункт **Установка часов**.
- 5 Снова нажмите кнопку **ENTER** ().
- 6 Нажимая кнопку **◀** или **▶**, выберите режим **Часов** или **Минут**.
Установите значение с помощью кнопки **▲** или **▼**.
➤ Эти параметры также можно установить непосредственно с помощью цифровых кнопок.
- 7 Нажмите кнопку **ENTER** ().

➤ В случае сбоя в энергоснабжении или выключения устройства настройки времени будут утеряны.

Установка таймера переключения в режим ожидания

Можно задать период времени (от 30 до 180 минут), по истечении которого телевизор автоматически переключится в режим ожидания.

- 1 Нажмите кнопку **MENU** (□□□).
Результат: Отобразится главное меню.
- 2 Выберите пункт **Установка**, нажимая кнопку **▲** или **▼**.
Результат: Отобразится меню **Установка**.
- 3 Нажмите кнопку **ENTER** (↵).
- 4 Нажимая кнопку **▲** или **▼**, выберите пункт **Время**.
Нажмите кнопку **ENTER** (↵).
Результат: Отобразится меню **Время**.
- 5 Нажимая кнопки **▲** или **▼**, выберите пункт **Таймер сна**.
Нажмите кнопку **ENTER** (↵).
- 6 Нажимая кнопку **▲** или **▼**, выберите нужный временной интервал (**Выкл.**, , 30, 60, 90, 120, 150, 180).
Нажмите кнопку **ENTER** (↵).

- ◆ Эти параметры можно также установить, нажав кнопку **SLEEP** на пульте ДУ.
- ◆ Если таймер сна еще не включен, отобразится параметр **Выкл.**.
Если таймер сна уже установлен, на экране отобразится время, оставшееся до перехода в режим ожидания.

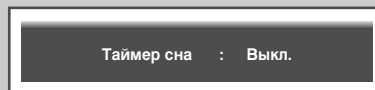
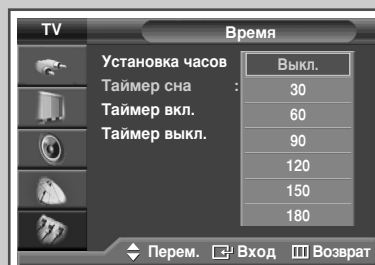
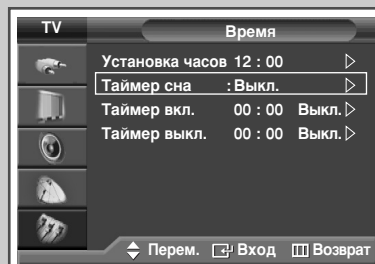
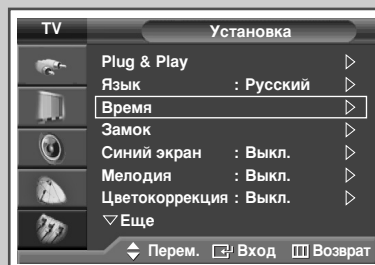

Автоматическое включение и выключение телевизора

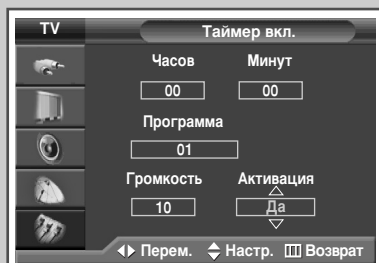
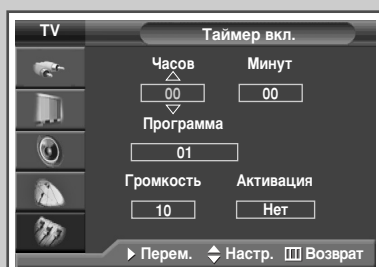
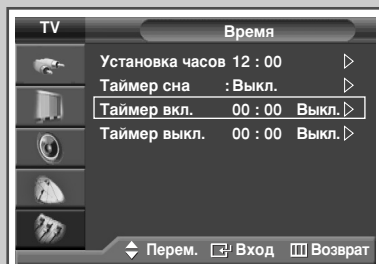
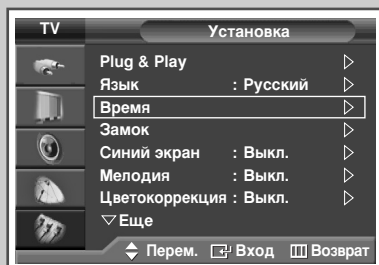

Таймеры включения и выключения можно устанавливать таким образом, чтобы:

- ◆ телевизор автоматически включался и настраивался на выбранный канал в заданное время;
 - ◆ автоматически выключался в заданное время.
- Сначала необходимо задать точное время в часах телевизора (обратитесь к разделу “Установка и отображение текущего времени” на стр. 48).

- 1 Нажмите кнопку **MENU** (□□□).
Результат: Отобразится главное меню.
- 2 Выберите пункт **Установка**, нажимая кнопку **▲** или **▼**.
Результат: Отобразится меню **Установка**.
- 3 Нажмите кнопку **ENTER** (↵).
- 4 Нажимая кнопку **▲** или **▼**, выберите пункт **Время**.
Нажмите кнопку **ENTER** (↵).
Результат: Отобразится меню **Время**.
- 5 Нажимая кнопку **▲** или **▼**, выберите пункт **Таймер вкл.**.
Нажмите кнопку **ENTER** (↵).
Результат: Появится меню **Таймер вкл.**
- 6 Нажимая кнопку **◀** или **▶**, выберите **Часов**, **Минут**, **Программа** и **Громкость**. Установите значение с помощью кнопки **▲** или **▼**.
➤ Эти параметры также можно установить непосредственно с помощью цифровых кнопок.
- 7 Выберите пункт **Активация**, нажимая кнопку **◀** или **▶**.
- 8 Для активизации функции **Таймер вкл.** с установленными значениями выберите **Да** нажатием кнопки **▲** или **▼**.
- 9 Нажмите кнопку **ENTER** (↵).
Результат: Снова отобразится меню **Время**.

Автоматическое включение и выключение телевизора (продолжение)

- 10 Нажимая кнопку ▲ или ▼, выберите пункт **Таймер выкл.**.
Нажмите кнопку **ENTER** (↵).

Результат: Отобразится меню **Таймер выкл.**

- 11 Выберите **Часов** или **Минут** с помощью кнопки ◀ или ▶.
Установите значение с помощью кнопки ▲ или ▼.

➤ Эти параметры также можно установить непосредственно с помощью цифровых кнопок.

- 12 Выберите пункт **Активация**, нажимая кнопку ◀ или ▶.

- 13 Для активизации функции **Таймер выкл.** с установленными значениями выберите **Да** нажатием кнопки ▲ или ▼.

- 14 Нажмите кнопку **ENTER** (↵).

- **Автоматическое отключение питания**
Если телевизор включается согласно настройкам таймера включения, но на протяжении 3 часов после включения не задействуется ни один элемент управления, телевизор автоматически выключится. Данная функция применяется при установке таймера в значение Вкл. Она предотвращает возможный перегрев или попадания воды, которые могут произойти, если оставить телевизор включенным на продолжительный срок (например, на время отпуска).
- Телевизор отключается автоматически, если на протяжении 15 минут отсутствует сигнал.

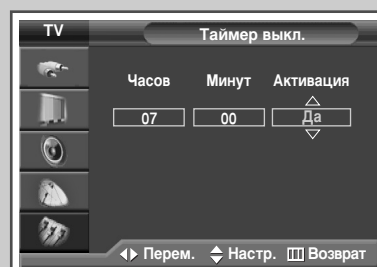
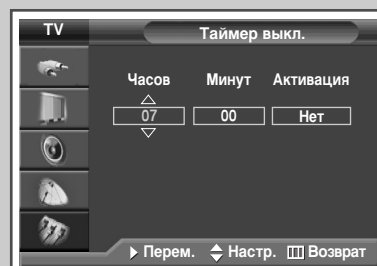
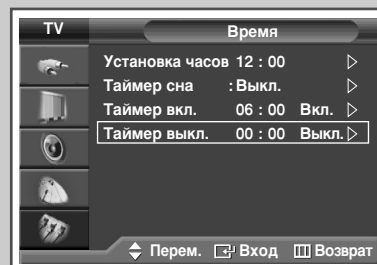

Просмотр сигнала от внешнего источника

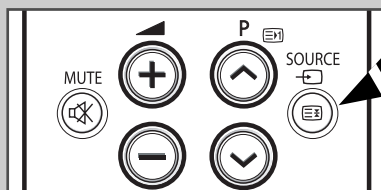
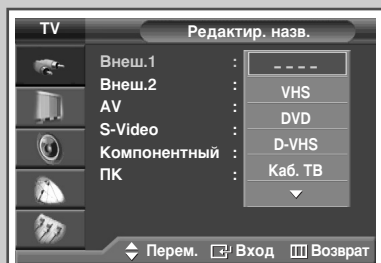
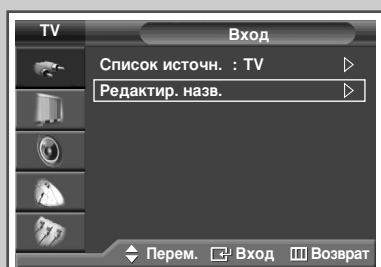
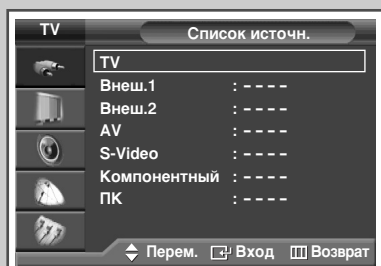
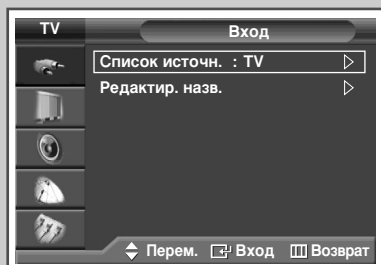

Используйте пульт ДУ для переключения между принимаемым сигналом от подключенного оборудования, такого как видеомэгафон, DVD-проигрыватель, видеоприставка и телевизионный источник (антенный или кабельный).

- 1 Нажмите кнопку **MENU** (□□□).
Результат: Отобразится главное меню.
- 2 Выберите пункт **Вход**, нажимая кнопку **ENTER** (↵).
Результат: Отобразится меню **Вход**.
- 3 Нажмите кнопку **ENTER** (↵).
Результат: Отобразится **Список источн..**
- 4 Снова нажмите кнопку **ENTER** (↵).
- 5 Нажимая кнопку ▲ или ▼, выберите нужный источник сигнала, затем нажмите кнопку **ENTER** (↵).
Результат: Появится список доступных источников.
 - ♦ **TV, Внеш.1, Внеш.2, AV, S-Video, Компонентный** или **ПК**: на задней панели телевизора.
 - ♦ Эти параметры можно также установить, нажав кнопку **SOURCE** (☰) на пульте ДУ.
- 6 Нажмите кнопку **MENU** (□□□).
Результат: Отобразится главное меню.
- 7 Выберите пункт **Вход**, нажимая кнопку **ENTER** (↵).
Результат: Снова отобразится меню **Вход**.
- 8 Выберите пункт **Редактир. назв.**, нажимая кнопку ▲ или ▼. Нажмите кнопку **ENTER** (↵).
- 9 Выберите название внешнего источника сигнала, которое нужно отредактировать, нажимая кнопку ▲ или ▼. Нажмите кнопку **ENTER** (↵).
Результат: Приведен список доступных устройств.
VHS, DVD, D-VHS, Каб. ТВ, ТВЧ, Спутн. прист., АВ-ресивер, DVD-ресивер, Игра, Камера, DVD Комбо, Ц. рекордер, ПК
- 10 Выберите требуемое устройство, нажимая кнопку ▲ или ▼. Нажмите кнопку **ENTER** (↵).

➤ Если вы изменяете источник внешнего сигнала во время просмотра изображения, новое изображение может появляться на экране не сразу.

Перенаправление входного сигнала на выходы для внешних устройств

Ваш телевизор позволяет выбирать, какие аудио/видеосигналы направлять на разъемы для внешних устройств

- 1 Нажмите кнопку **MENU** (□□□).
Результат: Отобразится главное меню.
- 2 Выберите пункт **Установка**, нажимая кнопку ▲ или ▼.
Результат: Отобразится меню **Установка**.
- 3 Нажмите кнопку **ENTER** (⏏).
- 4 Выберите пункт **AV разъемы**, нажимая кнопку ▲ или ▼.
Нажмите кнопку **ENTER** (⏏).
Результат: Появится меню **AV разъемы**.
- 5 Выберите нужный разъем (**Внеш.2**), нажимая кнопку ▲ или ▼.
Нажмите кнопку **ENTER** (⏏). Выберите источник, который должен быть направлен на выход, нажимая кнопку ▲ или ▼.
 - ◆ **Внеш. 1 :** По умолчанию (TV)
 - ◆ **Внеш. 2 :** По выбору (TV, Внеш.1, Внеш.2, AV, S-Video, или Вых. на монит.)
- 6 Нажмите кнопку **ENTER** (⏏).

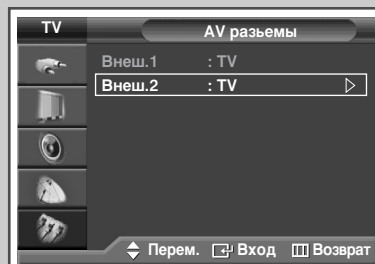
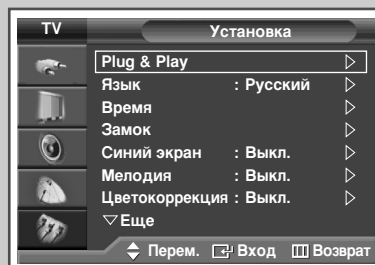

Функция телетекста

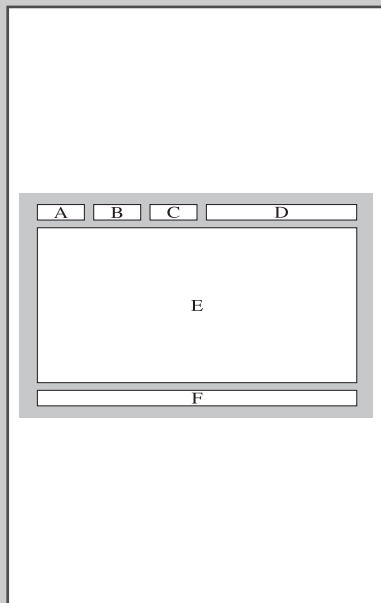

Большинство телеканалов передают текстовую информацию, которая называется "телетекст".

Предоставляемая информация включает:

- ◆ Программу телепередач
- ◆ Основные новости и прогноз погоды
- ◆ Спортивные сводки
- ◆ Информацию о путешествиях

Страницы телетекста разбиты на следующие категории:

Область	Содержание
A	Номер выбранной страницы.
B	Идентификатор телевизионного канала.
C	Номер текущей страницы или индикации поиска.
D	Дата и время.
E	Текст.
F	Информация о состоянии. Информация FASTEXT.

- Обычно информация телетекста разделяется на несколько страниц, которые последовательно отображаются и могут быть просмотрены следующим образом:
- ◆ Вводом номера выбранной страницы;
 - ◆ Вводом заголовка из списка;
 - ◆ Вводом цветного заголовка (система FASTEXT).

Отображение информации телетекста

Информацию телетекста можно отобразить на экране телевизора в любое время.

☞ Чтобы информация телетекста была отображена надлежащим образом, сигнал принимаемого канала должен быть устойчивым, иначе:

- ◆ Могут возникать пропуски информации
- ◆ Некоторые страницы могут быть не отображены

1 Выберите канал, который предоставляет услугу телетекста, с помощью кнопок **P** (↶) или (↷).

2 Нажмите кнопку **ТТХ/МІХ** (☰|☒), чтобы включить режим телетекста.

Результат: Отображается страница содержания. Ее можно вызвать повторно в любое время нажатием кнопки (☰|☒) (указатель).

3 Снова нажмите кнопку **ТТХ/МІХ** (☰|☒).

Результат: экран будет разделен на две части. Эта функция двойного телетекста позволяет отдельно просматривать на экране текущую программу и телетекст.

4 Если необходимо отобразить текущий канал и страницу телетекста на одном экране, нажмите кнопку **ТТХ/МІХ** (☰|☒) еще раз.

5 Нажмите кнопку **EXIT/TV**, чтобы выйти из режима телетекста.

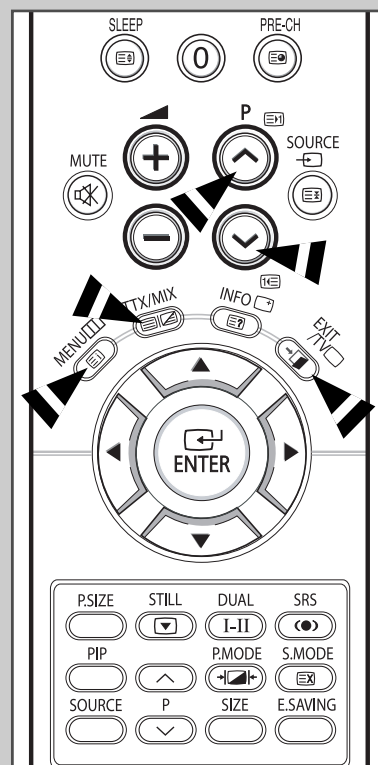

Выбор параметров отображения телетекста

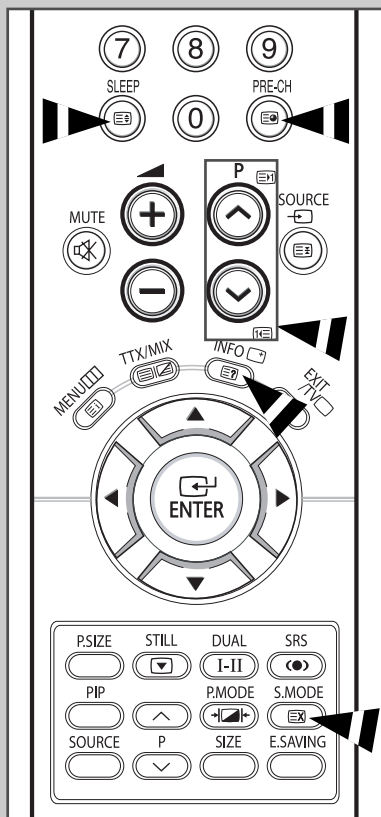

При отображении страницы телетекста можно выбрать множество различных параметров, которые позволят надлежащим образом настроить изображение.

Для того чтобы отобразить...	Нажмите...
◆ скрытый текст (например, ответы на вопросы викторины)	[?] (открыть)
◆ Обычный экран	[?] (открыть) еще раз
◆ Дополнительную страницу	[P] (дополнительная страница)
◆ Телеканал, пока идет поиск страницы	[X] (отменить)
◆ Следующую страницу	[P] (страница вверх)
◆ Предыдущую страницу	[P] (страница вниз)
◆ Буквы двойного размера в:	[P] (размер)
• Верхней части экрана	• Один раз
• Нижней половине экрана	• два раза
◆ Обычный экран	• три раза

➤ Чтобы вернуться к обычному отображению после использования функций размера или открытия, нажмите кнопку EXIT/TV.

Выбор страницы телетекста



Номер страницы можно ввести непосредственно, нажав соответствующую кнопку на пульте ДУ.

- 1 Введите трехзначный номер страницы из списка страниц в содержании, нажимая соответствующие цифровые кнопки.
Результат: Значение счетчика текущей страницы увеличивается и появляется отображение страницы. Если выбранная страница связана с несколькими дополнительными страницами, дополнительные страницы будут отображаться последовательно. Чтобы остановиться на отображаемой странице, нажмите кнопку  (фиксация). Чтобы продолжить, нажмите кнопку еще раз.

- 2 Если компания телевидения использует систему FASTEXT, то различные разделы страницы телетекста будут обозначены цветами, и их можно будет выбрать, нажимая цветные кнопки на пульте ДУ. Нажмите цветную кнопку, соответствующую разделу, который вы хотите просмотреть (доступные разделы указаны в строке состояния).
Результат: Отображается страница с другой цветовой информацией, которая может быть выбрана таким же образом.

- 3 Чтобы отобразить предыдущую или следующую страницу, нажмите соответствующую цветную кнопку.

- 4 Инструкции по отображению дополнительных страниц см. ниже.

- ◆ Нажмите кнопку  (дополнительная страница).
Результат: Появляются доступные дополнительные страницы.
- ◆ Выберите требуемую дополнительную страницу. Дополнительные страницы можно прокручивать при помощи кнопки  или .

- 5 По окончании нажмите кнопку **EXIT/TV** для возврата к обычному телеприему.

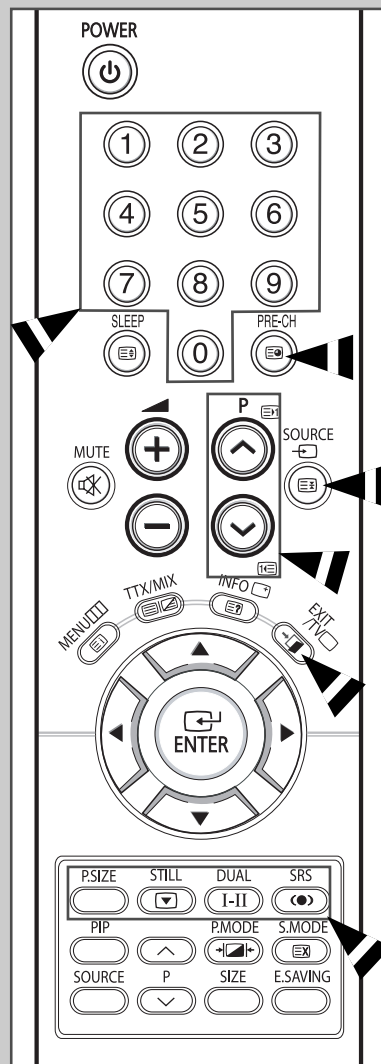

Подсоединение к внешним источникам и приемникам сигнала

"EXT 1" используется для оборудования с выходом RGB, такого как игровые приставки или проигрыватели видеодисков.

Задняя панель телевизора

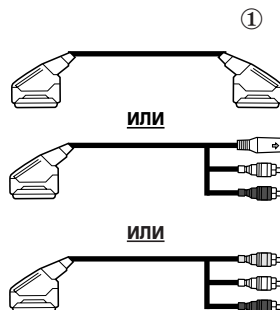
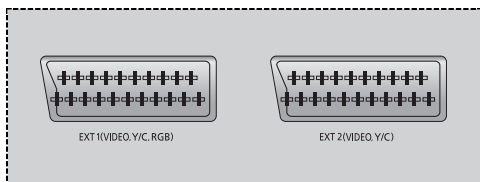

- ① Этот конец кабеля может быть снабжен:
 - ◆ Разъемом SCART
 - ◆ Разъемом S-Video и двумя аудио разъемами RCA (Л + П); EXT 2
 - ◆ Тремя разъемами RCA (Видео + аудио (Л и П))
- ② Если есть второй видеомагнитофон и требуется переписать кассеты, то подсоедините источник к "EXT 1", а магнитофон назначения к "EXT 2", благодаря чему сигнал перенаправляется с "EXT 1" на "EXT 2".
- ③ Если у вас есть декодер, подсоедините его к видеомагнитофону, а видеомагнитофон - к телевизору.
- ④ Когда необходимо записать программу, подсоедините приемник к разъему "EXT 1", а видеомагнитофон - к разъему "EXT 2", после чего можно будет перенаправить сигнал с "EXT 1" на "EXT 2".

➤ Пожалуйста, соблюдайте соответствие маркированных цветом входных клемм и разъёмов кабеля.



Характеристики входных/выходных разъемов

Разъем	Вход				Выход
	Видео	Аудио (Л/П)	S-Video	RGB	Видео + аудио (Л/П)
EXT 1	✓	✓	✓	✓	Доступен только выход телевизионного сигнала.
EXT 2	✓	✓	✓		Выходной сигнал, который можно выбрать.



При подключении аудио или видео системы к телевизору следите за тем, чтобы все компоненты были выключены.

Дополнительные инструкции по подсоединению и правилам безопасности смотрите в руководствах по эксплуатации соответствующего оборудования.

Подключение к аудио и видео выходам

Разъемы "AV OUT" и "AV IN" используются для такого оборудования, как игровые приставки или проигрыватели видеодисков.

Задняя панель телевизора

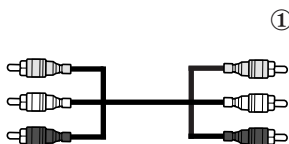
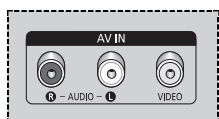
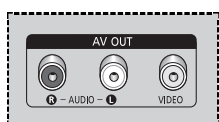

- ① Этот конец кабеля может быть снабжен:
 - ◆ Тремя разъемами RCA (Видео + аудио (Л и П))
- ② Если есть второй видеомаягнитофон и требуется переписать кассеты, то подсоедините источник к "AV IN", а маягнитофон назначения к "AV OUT", после чего можно будет перенаправить сигнал с "AV IN" на "AV OUT".
- ③ Когда необходимо записать программу, подсоедините маягнитофон к разъему "AV IN", а видеомаягнитофон - к разъему "AV OUT", после чего можно будет перенаправить сигнал с "AV IN" на "AV OUT".

➤ Пожалуйста, соблюдайте соответствие маркированных цветом входных клемм и разъемов кабеля.



Подсоединение к входным разъемам RCA

- Разъемы RCA (VIDEO, AUDIO-L/R) используются для подключения таких устройств, как видеокамеры, проигрыватели видеодисков, а также некоторые игровые приставки.

Задняя панель телевизора

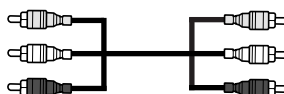
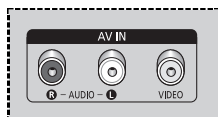

Видеокамера

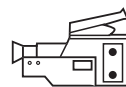

Игровая приставка



Проигрыватель видеодисков



- Пожалуйста, соблюдайте соответствие маркированных цветом входных клемм и разъемов кабеля.

Подсоединение к входному разъему S-Video

- Разъемы S-VIDEO, AUDIO-L/R используются для подключения устройств с выходом S-Video, таких как видеокамеры или видеомагнитофоны.

Задняя панель телевизора

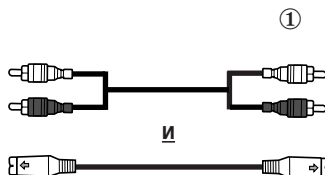
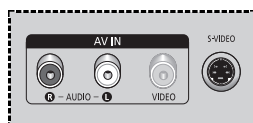

Видеокамера

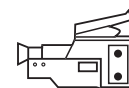

Видеомагнитофон



- ① Для воспроизведения изображения и звука необходимо использовать и разъем S-VIDEO и AUDIO-L/R.

- Пожалуйста, соблюдайте соответствие маркированных цветом входных клемм и разъемов кабеля.



При подключении аудио или видео системы к телевизору следите за тем, чтобы все компоненты были выключены. Дополнительные инструкции по подсоединению и правилам безопасности смотрите в руководствах по эксплуатации соответствующего оборудования.

Подсоединение к разъемам компонентного входа

Задняя панель телевизора

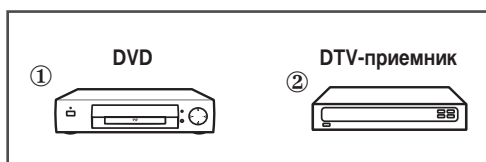
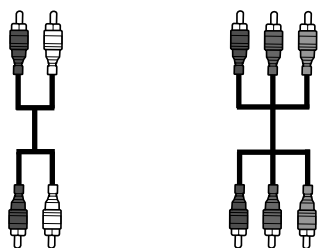
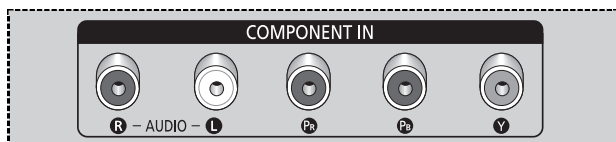

Разъемы **COMPONENT IN** используются для подключения оборудования с выходами компонентного сигнала, например, приемника цифрового телевидения или DVD-проигрывателя. (в форматах 480i/480p/576i/576p/1080i).

➤ Пожалуйста, соблюдайте соответствие маркированных цветом входных клемм и разъёмов кабеля.

Подключение компьютера

- Разъемы "PC IN" (видео) и "AUDIO" используются для подключения компьютера.

Задняя панель телевизора

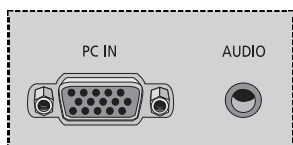

Персональный компьютер



Подключение системы домашнего кинотеатра

Для подключения системы домашнего кинотеатра используйте разъемы "AV OUT"

Задняя панель телевизора

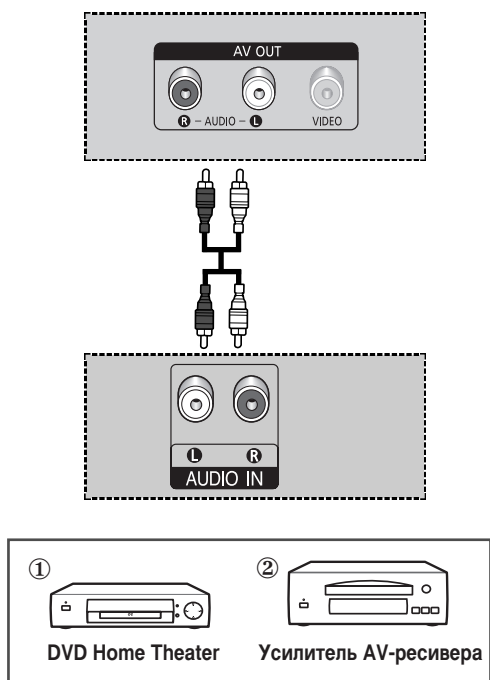

Подключение системы домашнего кинотеатра

- 1 Подсоедините выходные аудиоразъемы (Л/П) **AV OUT** на задней соединительной панели телевизора к входным аудиоразъемам **AUDIO IN** системы домашнего кинотеатра с DVD-проигрывателем (или AV-ресивера) с помощью аудиокабеля.
- 2 Нажмите кнопку **SOURCE** (☐) и выберите нужное внешнее устройство, подсоединенное к телевизору.
- 3 При желании прослушивать звук через отдельные громкоговорители отключите внутренний усилитель.

➤ Пожалуйста, соблюдайте соответствие маркированных цветом входных клемм и разъемов кабеля.

- ◆ О подсоединении громкоговорителей к системе домашнего кинотеатра с DVD-проигрывателем (или AV-ресиверу) см. в соответствующем руководстве пользователя от изготовителя оборудования.
- ◆ Чтобы получить удовольствие от богатства звука системы домашнего кинотеатра, можно отключить внутренний громкоговоритель телевизора.

Для вывода на экран сигнала с системы домашнего кинотеатра с DVD-проигрывателем

- 1 Включите телевизор и нажмите кнопку **SOURCE** (☐), чтобы выбрать вход **Внеш.1**, **Внеш.2** или **Компонентный**, на который подается видеосигнал с системы.
- 2 Если выбрать желаемый источник сигнала (**Внеш.1**, **Внеш.2** или **Компонентный**.) невозможно, проверьте подключение видеокабеля.
- 3 После включения системы домашнего кинотеатра с DVD-проигрывателем можно воспроизводить DVD-диски.
- 4 При просмотре записи с использованием системы домашнего кинотеатра, когда звук телевизора отключен, громкость регулируется на панели самой системы.

Настройка свойств экрана (только для ОС Windows)

Свойства экрана, настраиваемые в Windows (MS Windows XP), показаны ниже. Экраны на вашем компьютере могут отличаться, это зависит от версии Windows и видеокарты. Но даже в этом случае практически во всех случаях основные сведения о настройке свойств экрана будут действительны. (В противном случае обратитесь к изготовителю вашего компьютера или к торговому представителю компании Samsung.)

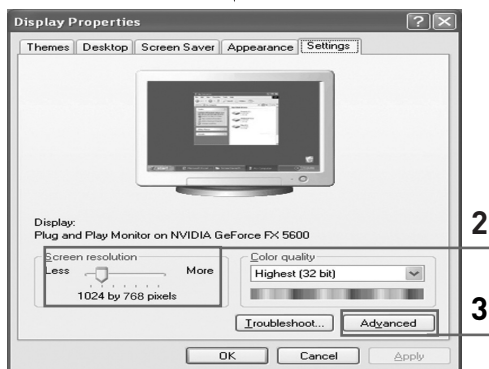

- 1 Щелкните правой кнопкой мыши на рабочем столе Windows, затем щелкните **Properties** (Свойства). Отобразится окно **Display Properties** (Свойства: Экран).
 - 2 Щелкните на вкладке **Settings** (Параметры), затем установите разрешение экрана, пользуясь указаниями таблицы режимов синхронизации. Нет необходимости изменять настройку качества цветопередачи.
 - 3 Щелкните по кнопке **Advanced** (Дополнительно). Отобразится диалоговое окно дополнительных настроек.
 - 4 Щелкните вкладку **Monitor** (Монитор), затем установите параметр **Screen refresh rate** (Частота обновления экрана), пользуясь указаниями таблицы режимов синхронизации. Если ваш видеоадаптер дает возможность индивидуально устанавливать строчную и кадровую частоту, вы можете установить их вместо настройки **Screen refresh rate** (Частота обновления экрана).
 - 5 Нажмите кнопку **OK**, закройте окно, затем нажмите кнопку **OK** в окне **Display Properties** (Свойства: Экран). В этот момент может произойти автоматическая перезагрузка.
 - 6 Выключите компьютер и подсоедините его к телевизору.
(см. "Подключение компьютера" на стр. 62)
- ♦ Действительный вид окон на экране компьютера может выглядеть иначе, в зависимости от установленной версии ОС Windows и типа компьютера.
 - ♦ При использовании телевизора в качестве монитора компьютера поддерживается качество цветопередачи до 32 бит.
 - ♦ В этом случае изображение на экране телевизора может выглядеть иначе в зависимости от установленной версии ОС Windows и производителя компьютера.
 - ♦ При подсоединении компьютера необходимо установить режим синхронизации, поддерживаемый телевизором. Иначе будет отображаться сообщение **Out of input range** (Вне входного диапазона).

Режимы синхронизации при работе с ПК

Положение изображения на экране и его размер варьируются в зависимости от выбранного типа монитора компьютера и разрешения.

В данной таблице приведены все поддерживаемые режимы синхронизации:

Видеосигнал	Разрешение (точки X строки)	Частота кадров (Гц)	Частота строк (кГц)	Полярность кадровых синхроимпульсов	Полярность строчных синхроимпульсов
Совместимость IBM PC / AT	640 x 350	70.086	31.469	P	N
	720 x 400	70.087	31.469	N	P
	640 x 480	59.940	31.469	N	N
		70.000	35.000	N/P	N/P
		72.809	37.861	N	N
		75.000	37.500	N	N
	800 x 600	56.250	35.156	N/P	N/P
		60.317	37.879	P	P
		70.000	43.750	N/P	N/P
		72.188	48.077	P	P
	848 x 480	75.000	46.875	P	P
		60.000	31.020	P	P
		74.769	37.684	P	N
	1024 x 768	60.004	48.363	N	N
		70.069	56.476	N	N
		72.000	57.672	N/P	N/P
75.029		60.023	P	P	

(N: отрицательная / P: положительная)

- ◆ Режим чересстрочной развертки не поддерживается.
- ◆ Телевизор может работать неправильно, если выбран нестандартный режим синхронизации.
- ◆ Форматы 480i/p, 576i/p, 720p или 1080i не доступны в режиме работы с ПК.

Примечания

- ◆ Качество отображения текста с ПК является оптимальным в режиме **WVGA** (848 x 480, 60 Гц).
- ◆ При использовании телевизора в качестве монитора компьютера поддерживается качество цветопередачи до 32 бит.
- ◆ Окна настройки свойств экрана могут отличаться от изображенных здесь в зависимости от производителя компьютера (и версии Windows). Информацию о подключении телевизора к вашему компьютеру смотрите в руководстве пользователя вашего компьютера.
- ◆ Если есть возможность выбора частоты кадров и строк, выберите 60 Гц (частота кадров) и 31.5 кГц (частота строк). После выключения или отсоединения ПК на экране дисплея могут появиться anomальные сигналы (например, полосы). В этом случае переключите дисплей в режим Видео, нажав кнопку **SOURCE** (↵). Проверьте также, подсоединен ли компьютер.
- ◆ При подсоединении к телевизору ноутбука убедитесь, что изображение с ноутбука выведено только на телевизор (иначе на экране могут отображаться случайные сигналы).
- ◆ Если в режиме работы с компьютером сигналы строчной синхронизации прерываются, проверьте состояние режима энергосбережения, установленного на компьютере, и правильность соединения кабелей.
- ◆ Приведенная выше таблица режимов синхронизации соответствует стандартам IBM/VESA и основана на использовании аналогового входа.
- ◆ Оптимальной для каждого режима синхронизации является частота кадров 60 Гц.

Устранение неисправностей: Прежде чем обратиться в службу технической поддержки

Прежде чем обратиться в службу технической поддержки Samsung, попытайтесь выполнить приведенные ниже инструкции.

Если эти инструкции не помогут устранить неполадку, запишите номер модели и серийный номер телевизора, после чего обратитесь к местному представителю торговой сети Samsung.

Отсутствуют звук или изображение	<ul style="list-style-type: none">◆ Проверьте надежность подсоединения кабеля электропитания.◆ Убедитесь, что вы нажали кнопку питания (Вкл/Выкл) и кнопку POWER (⏻).◆ Проверьте значения параметров контрастности и яркости.◆ Проверьте уровень громкости.
Изображение нормальное, но звук отсутствует.	<ul style="list-style-type: none">◆ Проверьте уровень громкости.◆ Проверьте, не была ли нажата на пульте ДУ кнопка выключения звука MUTE (🔇).
Нет изображения или изображение черно-белое	<ul style="list-style-type: none">◆ Отрегулируйте настройки цвета изображения.◆ Убедитесь, что выбрана правильная система телевидения.
Помехи в звуке и изображении	<ul style="list-style-type: none">◆ Попробуйте найти электрическое устройство, которое влияет на телевизор, и переставьте его в другое место.◆ Подсоедините телевизор к другой розетке электропитания.
Размытое или рябящее изображение и искаженный звук	<ul style="list-style-type: none">◆ Проверьте направление, месторасположение и подключение своей антенны. Помехи часто возникают при использовании комнатной антенны.
Неисправности в работе пульта ДУ	<ul style="list-style-type: none">◆ Замените батареи в пульте ДУ.◆ Почистите верхнюю грань пульта ДУ (окно передачи сигналов ДУ).◆ Проверьте контакты батарей.
Экран остается черным, а индикатор питания мигает	<ul style="list-style-type: none">◆ Проверьте на компьютере: Питание, Сигнальный кабель◆ В телевизоре включен режим энергосбережения.◆ Переместите мышь или нажмите любую клавишу на клавиатуре. ◆ Проверьте на подключенном оборудовании (декодере, DVD-проигрывателе, и т.д.): Питание, Сигнальные кабели.◆ В телевизоре включен режим энергосбережения.◆ Нажмите на пульте ДУ или на панели управления кнопку Source (Источник).◆ Выключите и снова включите телевизор.

Технические характеристики

■ Спецификации

МОДЕЛЬ	PS-42D5S	
Размер экрана	107 см / 42 дюйма (16:9)	
Размеры	Дисплей	1050 (Ш) x 86 (Г) x 755 (В)
	Пульт дистанционного управления	59 (Ш) x 22 (Г) x 209 (В)
Вес	Дисплей	36 кг
	Пульт дистанционного управления	164 г (с батарееми)
Питание	100 ~ 240 В переменного тока / 50,60 Гц	
Система цвета	PAL, SECAM, NT4.43, PAL60, NT3.58 (только в режиме AV)	
Система звука	BG, DK, I, L	
Количество пикселей	852 (Г) X 480(В)	
Видеовход	Ext.1 Ext.2 Ext.3 AV1, AV2, AV3 (Сбоку) S-VIDEO1, S-VIDEO2 (Сбоку) КОМПОНЕНТ 1 (480i,P / 576i,P / 720P / 1080i) КОМПОНЕНТ 2 (480i,P / 576i,P / 720P / 1080i) КОМПЬЮТЕР (MINI D-SUB 15P)	
Выбор источников	AV1 AV2 / S-VIDEO1 AV3 (Сбоку) / S-VIDEO2 КОМПОНЕНТ 1 КОМПОНЕНТ 2 КОМПЬЮТЕР	
Выход монитора (Л/П)	Видео, аудио (левый / правый)	
Выходная мощность на громкоговорители	15 Вт+15 Вт (на нагрузке 8Ω)	
Принадлежности	Пульт дистанционного управления / батареи AAA, кабель питания Кабель антенны, руководства пользователя	

• Подлежит использованию по назначению в нормальных условиях Рекомендуемый период : 20,000 часов

- СЕРВИСНОЕ ОБСЛУЖИВАНИЕ

- Если изменения в работе изделия указывают на возможную его неисправность, незамедлительно обратитесь к продавцу изделия или к представителю службы технической поддержки.



ELECTRONICS

САМСУНГ ЭЛЕКТРОНИКС КО., ЛТД.
416, Мэтан-дун, Янгтонг-гу
г. Сувон, Кёнки-До, Корея
443-742