

Vitek®

**ИНСТРУКЦИЯ ПО ЭКСПЛУАТАЦИИ
MANUAL INSTRUCTION**

**ПАРОВОЙ УТЮГ
STEAM IRON**



МОДЕЛЬ VT-1206

ENGLISH

SAFETY PRECAUTIONS FOR YOUR IRON

- Check the mains voltage stated on the iron.
- Unwind and straighten the power cord before use.
- Switch on the iron by turning the temperature dial in clockwise direction; pilot light glows.
- Turn the temperature dial to the middle point of 1 - dot, 2 - dot, 3 - dot position.
- Switch off the iron by turning the temperature dial in anti-clockwise direction when it is not in use, even for a short period of time. Turn the temperature dial to "Min" position.
- Disconnect the iron from mains supply outlet when filling water.
- Remove the water remained in the water tank.
- Use the self-cleaning function at least once a month.
- Clean the steam valve regularly.

SAFETY PRECAUTIONS FOR ALL ELECTRICAL APPLIANCES

- Read carefully, save all the instructions provided with an appliance.
- Do not allow children touch the iron or the power cord when ironing.
- Do not use an extension power cord set unless competent authority has approved it.
- Do not leave the iron unattended when it is connected to a mains supply outlet.
- Do not add perfumed, vinegar or other chemical liquids into the water tank, they can damage the iron seriously.
- Do not use the iron when it is damaged or it works improperly.
- Do not roll the power cord around the iron for storage until it has cooled down completely.
- Do not attempt to open the cabinets or dismantle any parts from the iron; there is no serviceable parts inside.
- Do not attempt to replace the power cord or any other parts by yourself; bring the iron to a service company or to the shop where you bought it. Special tools are required for repair.
- Do not immerse in water.

Гарантийный талон



Сведения о покупке

Модель: _____

Серийный №: IR 120600000 _____

Дата покупки: _____

Сведения о продавце

Название и адрес продающей организации

Телефон: _____

Подтверждаю получение исправного изделия, с условиями гарантии ознакомлен

Подпись покупателя _____

М.П.

Внимание!
 Гарантийный талон действителен только при наличии печати продающей организации



Купон №3

Модель: _____ Серийный №: IR 120600000

Дата поступления в ремонт: _____

Дата выполнения ремонта: _____

Вид ремонта: _____

М.П.

Купон №2

Модель: _____ Серийный №: IR 120600000

Дата поступления в ремонт: _____

Дата выполнения ремонта: _____

Вид ремонта: _____

М.П.

Купон №1

Модель: _____ Серийный №: IR 120600000

Дата поступления в ремонт: _____

Дата выполнения ремонта: _____

Вид ремонта: _____

М.П.

Список сервисных центров

№ п.п.	Город	Наименование сервисного центра	Адрес	Телефон
1.	Москва	Сонико-сервис, ЗАО	Подососенский пер., 12, стр.1 (м. Курская)	(095) 917-03-16
		Сонико-сервис, ЗАО	Хохловский пер., 11/1 (м. Китай-город)	(095) 917-34-24
		Сонико-сервис, ЗАО	Колокольников пер., 9/10, стр.5 (м. Сухаревская)	(095) 208-56-48
2.	Челябинск	Импорт-сервис, ООО	ул. Энтузиастов, 16	(3512) 34-04-95
3.	Красноярск	ИСТОК, СЦ ДОН ТВ	ул. Ленина, 28 ул. Кольцовая, 12	(3912) 65-32-18 (3912) 36-67-09
4.	Воронеж	Орбита-Сервис, ООО	ул. Донбасская, д. 1	(0732) 77-66-25
5.	Волгоград	Радиотехника, ООО	ул. Штеменко, 33	(8442) 72-85-58 72-71-27
6.	Рязань	Сервисный центр, ООО	Куйбышевское шоссе, 21	(0912) 44-63-17
7.	Смоленск	Гарант, СЦ	ул. Фрунзе, д. 22	(0812) 61-88-00
8.	Братск	Лексика Электроникс	ул. Пионерская, 23/40	(8152) 45-50-31
9.	Ростов-на-Дону	Софт Сервис, СЦ	пер. Островского, 124	(8632) 39-93-29
10.	Иркутск	ТД Эверест, ООО	15 Советский пер., 4а	(3952) 45-19-11
11.	Томск	Денди-Сервис, ООО Академия Сервис, ООО	ул. Учебная, 26 пр. Академический, д. 1	(3822) 42-42-66 (3822) 25-85-80
12.	Саратов	АИСТ-96	ул. Соколова, 320 А	(8452) 51-41-99
13.	Киров	ЭКРАН СЕРВИС ООО	ул. Воровского, 43	(8332) 37-20-78 62-79-66
14.	С.-Петербург	КУРСОР ООО	Загребский б-р, 33/1	(812) 108-20-26 108-20-19
15.	Самара	Сервис Центр ООО	ул. Мичурина, 15, секция 1/2	(8462) 34-94-63 34-29-79
16.	Екатеринбург	ЧП Швеллин Д.В. ШЕЛ-СЕРВИС	ул. Радичева, 55 ул. Восточная, 44	(3432) 23-10-20 (3432) 70-62-63
17.	Астрахань	ООО СФ ЭЛКОМ	ул.Красная, 12/2	(8512) 39-08-53
18.	Орск	ООО Астра	пр-т Ленина, 77	(35372) 1-45-99
19.	Владимир	ООО Электрон-Сервис	ул. Ново-Ямская, 73	(0922) 24-08-19
20.	Чебоксары	ЧП Лаптенкова С.О.	пр. Тракторостроителей, 24	(Дмитрий Вершинин)
21.	Мурманск	СРС-Мурманск	ул. Софьи Перовской, 37	(8152) 45-50-31
22.	Тамбов	ООО БВС-2000	ул. Энгельса, д. 5 (магазин Юбилейный)	(0752) 75-17-18
23.	Кострома	ЗАО АКСОН-сервис	ул. Сулырина, д. 5	(0942) 22-36-28
24.	Тверь	ТСН плюс	пр-т 50-летия Октября, 36	(0822) 42-82-95
25.	Курган	ТП-сервис	ул. Красина, 41	(35222) 5- 51-85
26.	Рыбинск	САМСОН	ул.Стоялая, 19	(0855) 20-14-04
27.	Калининград	Вестер-Сервис	ул. Горького, 50	(0112) 27-20-54
28.	Оренбург	КОМИНКОМ	ул. Брестская, 7	(3532) 62-77-01
29.	Сыктывкар	СД-СЕРВИС	ул. Морозова, 169	(8212) 27-14-71
30.	Н. Новгород	Электроника (ЧП Кузнецов)	ул. Алексеевская, 9	(8312) 19-41-08/10
31.	Казань	ТЕХНИКА	ул. Вишневского, 14	(8432) 38-31-37/07
32.	Таганрог	КРИСТИ	ул. Фрунзе, 45	(8634) 46-47-54
33.	Ижевск	Радиокомплект	ул. 9-я Подлесная, 25	(3412) 59-28-05
34.	Барнаул	Vitek - сервис	ул. Попова, 68	(3852) 35-37-50 35-37-51
35.	Новосибирск	ООО "Техмастер"	ул. Большевитская, 131	(3832) 12-54-00
36.	Омск	Космос	Космический пр-т, 97А, к.4	(3919) 53-98-41

Получить информацию о других сервисных центрах Вы можете у продавца или по адресу в Интернет: www.vitek-aus.ru

ENGLISH

FEATURES OF YOUR IRON

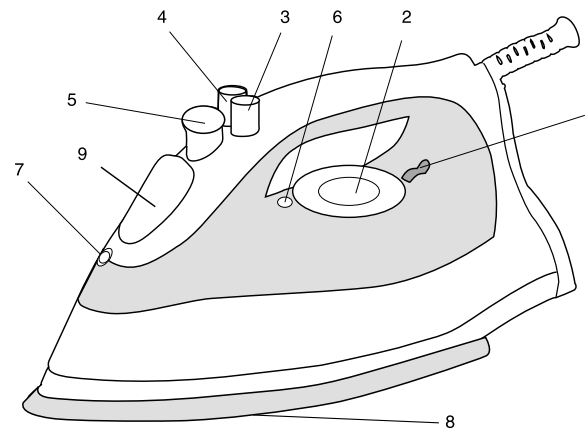

1. Pilot Light
2. Temperature Dial
3. Burst Of Steam Button
4. Spray Button
5. Steam Control/Self-Cleaning Knob
6. Temperature Dial Pointer
7. Spray Nozzle
8. Sole Plate
9. Water Inlet Hole

ENGLISH**HINTS FOR IRONING**

1. Sort out the articles to be ironed according to the type of fabric. This will minimize the frequency of temperature adjustment for different garments.
2. Test ironing a small area on the backside or inside the garment if you are unsure about the type of fabric. Start with a low temperature and increase gradually.
3. Wait for about three minutes before ironing heat sensitive fabrics. Temperature adjustment needs certain time to reach the required level no matter it is higher or lower.
4. Delicate fabrics such as silk, wool, velour, etc. are best ironed with an ironing cloth to prevent shine marks.

HOW TO FILL WATER

1. Disconnect the iron from mains supply outlet.
2. Turn the Steam Control/Self-Cleaning knob to this position: 
3. Fill water through the inlet.
 - a. Fill up to "Max" level of the water tank.
 - b. It is advisable to use demineralized water or distilled water.
 - c. Do not use chemically descaled water or any other liquids for refilling.

FIRST TIME IRONING

1. Remove any protective films or stickers from the sole plate and the cabinet.
2. Unwind and straighten the power cord.
3. Fill the water tank with tap water or distilled water (see How To Fill Water).
4. Connect the iron to a suitable mains supply outlet.
5. Turn the Temperature Dial to "•••" (3-dot) position; pilot light glows.
6. Pilot light goes off when the required temperature is reached.
7. Turn the Steam Control/Self-Cleaning Knob to this position:
8. Begin first time ironing with an old towel. 
9. When the water tank is empty and there is no more steam produced; the preparation work is completed. The iron is ready for proper use.

РУССКИЙ**УСЛОВИЯ ГАРАНТИЙНОГО ОБСЛУЖИВАНИЯ****Уважаемый покупатель!**

Фирма VITEK выражает благодарность за Ваш выбор и гарантирует высокое качество и безупречное функционирование приобретенного Вами изделия при соблюдении правил его эксплуатации.

Срок гарантии на все изделия - 12 месяцев со дня покупки. Данным гарантийным талоном VITEK подтверждает исправность данного изделия и берет на себя обязательство по бесплатному устранению всех неисправностей, возникших по вине производителя.









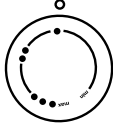

Гарантийный ремонт может быть произведен в авторизированном сервис-центре на территории России.

Условия гарантии:

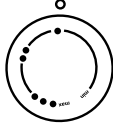
1. Настоящая гарантия имеет силу при соблюдении следующих условий:
 - правильное и четкое заполнение гарантийного талона с указанием наименования модели, ее серийного номера, даты продажи и печати фирмы-продавца в гарантийном талоне и отрывных купонах;
 - наличие оригинала квитанции (чека), содержащего дату покупки.
2. VITEK оставляет за собой право на отказ в гарантийном обслуживании в случае непредоставления вышеуказанных документов, или если информация в них будет неполной, неразборчивой, противоречивой.
3. Гарантия не включает в себя периодическое обслуживание, установку, настройку изделия на дому у владельца.
4. Не подлежат гарантийному ремонту изделия с дефектами, возникшими вследствие:
 - механических повреждений;
 - несоблюдения условий эксплуатации или ошибочных действий владельца;
 - неправильной установки, транспортировки;
 - стихийных бедствий (молния, пожар, наводнение и т. п.), а также других причин, находящихся вне контроля продавца и изготовителя;
 - попадания внутрь изделия посторонних предметов, жидкостей, насекомых;
 - ремонта или внесения конструктивных изменений неуполномоченными лицами;
 - использования аппаратуры в профессиональных целях;
 - отклонений от Государственных Технических Стандартов питающих, телекоммуникационных и кабельных сетей;
 - при выходе из строя деталей, обладающих ограниченным сроком службы.
5. Настоящая гарантия не ущемляет законных прав потребителя, предоставленных ему действующим законодательством.

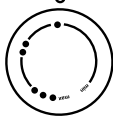
РУССКИЙ

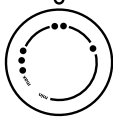
ENGLISH

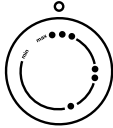
Примечание:  На ярлыке означает: изделие нельзя гладить! (например, эластик)			
ярлык	вид ткани	волокно	позиция терморегулятора
	синтетика	акрил полипропилен полиэтан	
	синтетика	ацетатволокно триацетат	
	синтетика	с люреksom полиамид (нейлон) полиэстер вискоза	
	шелк	шелк	
	шерсть	шерсть	
	хлопок	хлопок	
	лен	лен	

16

SPRAY

This function can be used any time and is not affect the ironing temperature.

1. Fill the iron as described in the section of How to fill water.
2. Aim the nozzle to the garment.
3. Press the spray button.

DRY IRONING

1. Connect the iron to a suitable mains supply outlet.
2. Turn the Temperature Dial in clockwise direction; select '•' (1 dot), '••' (2 dots) or '•••' (3 dots) according to the recommendation of garment label.
3. Pilot light glows indicating the iron is switched on.
4. When the required temperature is reached; pilot light goes off. The iron is ready for use.
5. Turn Temperature Dial in anti-clockwise direction to 'Min'; the iron is switched off.
6. Disconnect the iron from mains supply outlet.
7. When the iron gets cool completely, store it vertically in a safe place.

STEAM IRONING

1. Fill the iron as described in How To Fill Water.
2. Connect the iron to a suitable mains supply outlet.
3. Turn the Temperature Dial in clockwise direction to '•••' (3 dots) setting. (Do not use 1 dot or 2 dots setting for steam ironing).
4. Pilot light glows indicating the iron is switched on.
5. Pilot light goes off when the required temperature is reached.
6. The iron is ready for use.
7. Rotate the Steam Control/Self-Cleaning Knob backward for more steam, rotate forward for less steam, or rotate to this position for no steam: 
8. Turn the Temperature Dial in anti-clockwise direction to 'Min'; the iron is switched off.
9. Disconnect the iron from mains supply outlet.
10. When the iron gets cool completely, store it vertically in a safe place.

5

ENGLISH**BURST OF STEAM**

This function provides extra amount of steam to remove stubborn wrinkles.

1. Fill the iron as described in the section of How To Fill Water.
2. Turn the Temperature Dial to '•••' (3 dots) position.
3. Pilot light glows indicating the iron is switched on.
4. Pilot light goes off when the required temperature is reached.
5. The iron is ready for use.
6. Press the Burst Of Steam Button once.
7. Steam will penetrate into the garment removing the wrinkles.
8. Wait a few seconds before pressing the Burst Of Steam Button again when there are stubborn wrinkles.
9. Usually all wrinkles can be removed within three presses.

BURST OF STEAM IN VERTICAL POSITION**Warning:**

Do not apply steam on any clothes or fabrics that are being worn by human or pets. Temperature of steam is very high.

This function provides extra amount of steam to remove wrinkles on delicate garments in hanging position, hanging curtains, or other hanging fabrics.

1. Fill the iron as described in the section of How To Fill Water.
2. Turn the Temperature Dial to '•••' (3 dots) position.
3. Pilot light glows indicating the iron is switch on.
4. Pilot light goes off when the required temperature is reached. The iron is now ready for use.
5. Hold the iron between 20 and 40 centimeters away from the garment.
6. Press the Burst Of Steam Button once.
7. Steam will penetrate into the garment removing the wrinkles.
8. Wait a few seconds before pressing the Burst Of Steam Button again.
9. Do not press the Burst Of Steam Button more than three times successively when pilot light glows.

РУССКИЙ

- Установите регулятор режимов отпаривания в позицию  и удерживайте его в этом положении.
- Из отверстий на подошве будет выделяться вода с частицами накипи и грязи. Двигайте утюгом вперед и назад.
- Когда резервуар очистится, отпустите регулятор режимов отпаривания.
- Поставьте утюг вертикально и дайте ему остыть.
- Протрите подошву сухой тканью.

ВЫЛИВАНИЕ ВОДЫ

После использования необходимо удалить из утюга оставшуюся воду.

- Поставьте регулятор режимов отпаривания в положение .
- Нажмите кнопку подачи пара.
- Нажмите кнопку увлажнения.
- Переверните утюг и слегка потрясите его.

ЧИСТКА

- Перед чисткой отключите утюг от сети и дайте ему остыть.
- Протрите поверхность утюга влажной тканью, используя жидкое чистящее средство.
- Старайтесь сохранить подошву утюга гладкой. Избегайте резких соприкосновений с металлическими предметами.
- Для чистки утюга не используйте обдирающие материалы и абразивные вещества.

СПЕЦИФИКАЦИЯ

Питание	230 В ~ 50 Гц
Максимальная мощность	1200 Вт

СРОК СЛУЖБЫ УТЮГА НЕ МЕНЕЕ 3-Х ЛЕТ

РУССКИЙ

- Установите терморегулятор в позицию «•••». Для наилучшего результата не используйте для парового глажения режимы «•» и «••».
- Подождите, пока лампочка индикатора загорится и погаснет.
- Установите регулятор режимов отпаривания в нужную позицию.
- После использования установите регулятор в положение 

КРАТКОВРЕМЕННАЯ ОБРАБОТКА ПАРОМ

Эта функция используется для разглаживания глубоких складок.

- Установите терморегулятор в позицию «•••».
- Нажмите кнопку подачи струи пара.
- Произойдет интенсивное выделение пара из подошвы утюга.

ВЕРТИКАЛЬНОЕ ОТПАРИВАНИЕ

- Повесьте одежду на плечики.
- Держите утюг вертикально на расстоянии 15-30 см от одежды. Нажмите на кнопку подачи струи пара несколько раз, двигая утюгом вдоль того места, которое вы отпариваете.
- При отпаривании глубоких складок нажмите на кнопку несколько раз.



САМООЧИСТКА

Режим самоочистки следует применять раз в месяц для удаления накипи, ворсинок и загрязнений, образовавшихся внутри утюга. Эта процедура поможет вам продлить срок службы вашего утюга.

- Заполните емкость для воды наполовину.
- Поставьте утюг вертикально.
- Установите терморегулятор в положение "МАХ".
- Включите утюг в сеть.
- Подождите, пока утюг нагреется и погаснет лампочка индикатора.
- Отключите утюг от сети и держите его горизонтально над раковиной.

ENGLISH**SELF-CLEANING**

This function removes the scales and minerals built up in the Steam Chamber. The iron will remain in the best condition if this function is performed at least once a month or more regularly depending on the hardness of the water used.

1. Fill the iron as described in How To Fill Water; fill the water tank up to half.
2. Place the iron on a surface in upright standing position.
3. Connect to a mains supply outlet.
4. Turn the Temperature Dial in clockwise direction to '•••' (3 dots) position.
5. Pilot light glows indicating the iron is switched on.
6. Pilot light goes off when the required temperature is reached.
7. Wait for one more cycle; pilot light glows and goes off.
8. Turn the Temperature Dial in anti-clockwise direction to 'Min'.
9. Disconnect the iron from mains supply outlet.
10. Hold the iron horizontally over a sink.
11. Rotate and hold the Steam Control/Self-Cleaning Knob to  (Descaling) position.
12. Steam and boiling hot water will drain from the holes on the soleplate washing away the scales and minerals that have built up inside the Steam Chamber.
13. Gently move the iron back and forth until the water tank is empty.
14. When Self-Cleaning is complete, return the Steam Control/Self-Cleaning Knob to this position: 

DRAINING THE WATER

1. Move the Steam Control/Self-Cleaning Knob to position. 
2. Disconnect the iron from the mains supply outlet.
3. Press the Burst Of Steam button to release any trapped water when the soleplate still hot.
4. Press the Spray Buttons to release any trapped water.
5. Hold the iron upside down and gently shake it to remove the remaining water.

ENGLISH**CLEANING THE IRON**

1. Disconnect the iron from the mains supply outlet.
2. Use a dampened cloth or non-scratching cleaner to remove any deposits on the sole plate or the cabinets.
3. Never use sharp or rough objects to remove the deposits on the sole plate.
4. Never use any abrasive, vinegar or descaling agents to clean the iron.

SPECIFICATION

Power requirement	230 V ~ 50 Hz
Max. power	1200 W

SERVICE LIFE OF THE IRON NOT LESS THAN 3 YEARS**РУССКИЙ**

- Рекомендуется начинать гладить с тканей, требующих более низкой температуры утюжки, таких, как синтетика.
- Если изделие состоит из нескольких видов ткани, выбирайте минимальную температуру для этих компонентов. (Например, изделие состоит из 60% синтетики и 40% хлопка: для утюжки выбирается позиция для синтетических тканей (-), и процесс утюжки осуществляется без пара).
- При утюжке шерстяных тканей (100% шерсть), утюг нужно установить в позицию парового глаженья. Рекомендуется установить регулятор отпаривания в максимальную позицию и гладить через тонкую ткань. Шерстяные изделия могут лосниться после глаженья. Чтобы этого избежать, утюжьте изделия с изнаночной стороны.
- Бархат и другие ткани, на которых быстро появляются блестящие пятна, необходимо гладить в одном направлении при слабом нажатии.
- Утюг должен всегда находиться в движении.
- Шелк и синтетические ткани необходимо гладить с изнаночной стороны. Во избежание появления пятен не увлажняйте такие ткани.

УВЛАЖНЕНИЕ

При любой температуре глажения для смачивания ткани водой нужно нажать кнопку увлажнения. Иногда необходимо нажать кнопку несколько раз. При этом в емкости должна находиться вода.

ГЛАЖЕНИЕ БЕЗ ПАРА

- Включите прибор в сеть.
- Установите регулятор режимов отпаривания в позицию .
- На терморегуляторе выберите подходящую для изделия температуру глаженья.
- Когда лампочка индикатора погаснет, можете начинать гладить.

ПАРОВОЕ ГЛАЖЕНИЕ

- Включите прибор в сеть.

РУССКИЙ

НАПОЛНЕНИЕ УТЮГА ВОДОЙ

Убедитесь, что утюг отключен от сети.

1. Установите регулятор отпаривания в положение .
2. Медленно налейте воду в отверстие до отметки "MAX".

Примечание: Если вода очень жесткая, мы рекомендуем использовать дистиллированную или деминерализованную воду. Не используйте другие жидкости.









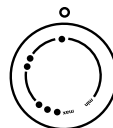

ПЕРВОЕ ИСПОЛЬЗОВАНИЕ

- Удалите этикетки с подошвы и корпуса утюга.
- Раскрутите шнур.
- Наполните резервуар водой.
- Включите прибор в сеть.
- Установите терморегулятор в максимальное положение поворотом по часовой стрелке.
- Лампочка индикатора загорится.
- Поставьте регулятор отпаривания в положение  из отверстий в подошве начнет выделяться пар.
- Прогладьте какую-нибудь ненужную ткань.
- Когда вся вода испарится, утюг будет готов к использованию.

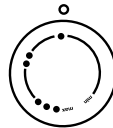
ТЕМПЕРАТУРА ГЛАЖЕНИЯ

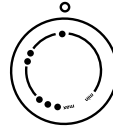
- Прочитайте ярлык на изделии, которое Вы собираетесь гладить, и всегда выполняйте правила ухода за изделием.
- Если инструкция по утюжке изделия отсутствует и Вы знаете вид ткани, обратитесь к таблице температур в конце инструкции.
- Изделия с различными видами отделок рекомендуется гладить при низких температурах.
- Сначала рассортируйте изделия по видам ткани: шерсть с шерстью, хлопок с хлопком и т.д.

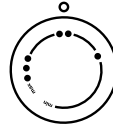
ENGLISH

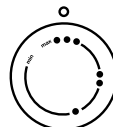
label	kind of textile	fibre material	temperature knob position
	Note on label means: THIS ARTICLE CANNOT BE IRONED! (e.g. chlorofibre, elastodiene)		
	syntetic	acrylc modacryl polypropilene polyurethane	
	syntetic	acetate triasetat	
	syntetic	metallised curpo polyamide(nylon) polyester modal viscose(rayon)	
	silk	silk	
	wool	wool	
	cotton	cotton	
	linen	linen	

РУССКИЙ

МЕРЫ БЕЗОПАСНОСТИ

- Перед эксплуатацией внимательно прочитайте всю инструкцию.
- Используйте утюг в целях, предусмотренных инструкцией.
- Удостоверьтесь, что напряжение прибора (см. маркировку) соответствует локальному напряжению сети.
- При отключении прибора от сети тяните за штепсель, а не за электрический шнур.
- Не используйте утюг с поврежденным электрическим шнуром, а также с любыми другими неисправностями. Для предотвращения поражения электрическим током не разбирайте утюг.
- При неисправности отнесите утюг квалифицированным специалистам для ремонта.
- Если Вам необходимо отлучиться, всегда выключайте утюг, отсоединяйте его от сети и ставьте вертикально.
- При работе электрических приборов вблизи детей необходимо наблюдение взрослых. Не оставляйте включенный утюг без присмотра.
- Чтобы избежать поражения электрическим током, не погружайте утюг в воду или другую жидкость.
- При соприкосновении с горячими поверхностями утюга вы можете получить ожог.
- Не допускайте соприкосновения электрического шнура с горячими поверхностями.
- Перед тем как убрать утюг, дайте ему полностью остыть, а затем намотайте шнур вокруг утюга.
- Перед чисткой всегда отключайте утюг от сети.
- Чтобы избежать перегрузки сети, не включайте одновременно несколько приборов.
- Храните эту инструкцию.

10

РУССКИЙ

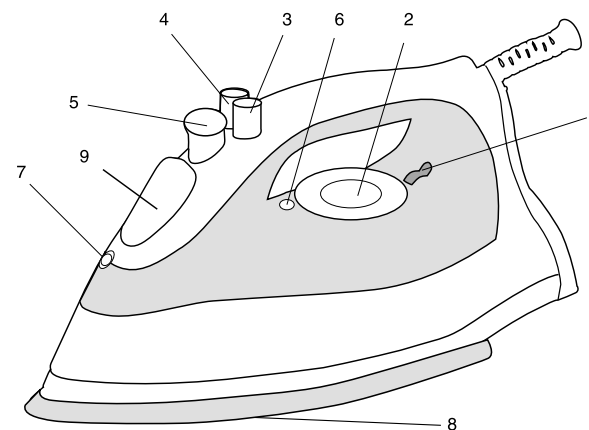
ДЕТАЛИ УТЮГА

- | | |
|--|--|
| 1. Индикатор включения | 6. Указатель переключателя температуры |
| 2. Переключатель температуры | 7. Распылитель |
| 3. Кнопка подачи струи пара | 8. Подошва утюга |
| 4. Кнопка увлажнения | 9. Отверстие для заполнения водой |
| 5. Регулятор различных режимов отпаривания / самоочистки | |

11