

ВВЕДЕНИЕ

Просим внимательно прочитать данное пособие, которое содержит практические советы для оптимального использования вашей машины.

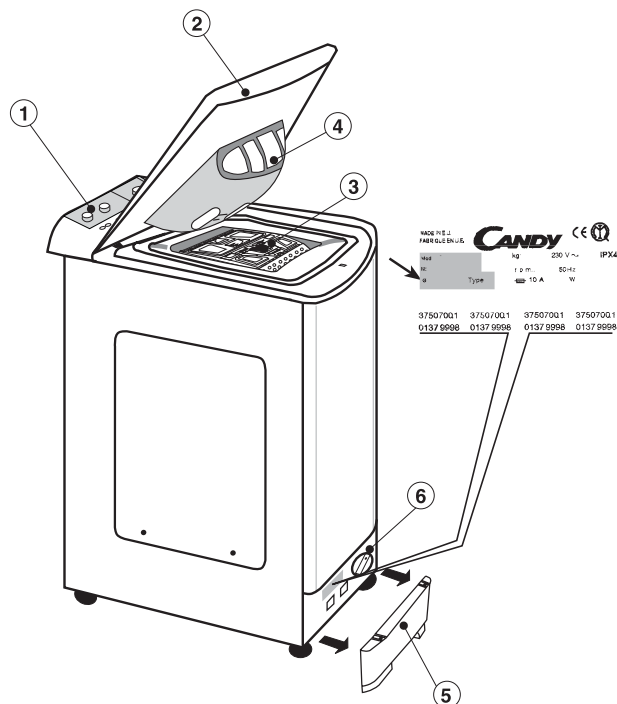

Настоящие “Инструкции по эксплуатации” помогут вам решать любые вопросы при работе с машиной. Инструкции храните для последующих консультаций.

Прилагаются “Инструкции по Установке и Ремонту” для их использования при установке вашей машины и ее ремонте. Инструкции необходимы также в случае аварии, для отбора белья к стирке, учитывая знаки на этикетках белья, и при обработке особых пятен.

- 1.- ПАНЕЛЬ
- 2.- КРЫШКА
- 3.- БАРАБАН
- 4.- КЮВЕТА ДЛЯ СТИРАЛЬНОГО ПРОДУКТА
- 5.- ЦОКОЛЬ
- 6.- ФИЛЬТР

При обращении в центр Технического Обслуживания CANDY указывайте всегда модель машины (отмеченную также в панели управления), ее номер и серию, обозначенную на карточке, которую можно найти на задней панели дверцы доступа к фильтру или в гарантийном талоне. То-есть, все, что отмечено в рамке. Сообщив эту информацию вы сможете добиться быстрого и эффективного обслуживания.

ОГЛАВЛЕНИЕ

	стр.
ГАРАНТИЯ.....	65
ТЕХНИЧЕСКИЕ ДАННЫЕ.....	66
ОТКРЫТИЕ БАРАБАНА - ЗАГРУЗКА БЕЛЬЯ.....	67
ЗАКЛАДКА СТИРАЛЬНОГО ПРОДУКТА.....	68
АВТОМАТИЧЕСКОЕ ИЗМЕНЕНИЕ ПРОЦЕССА СТИРКИ - ELECTRÓNICA FUZZY LOGIA	69
ПОДБОР ПРОГРАММЫ.....	69
ОПИСАНИЕ КОМАНД НА ПАНЕЛИ.....	70
ТАБЛИЦА ПРОГРАММ.....	73

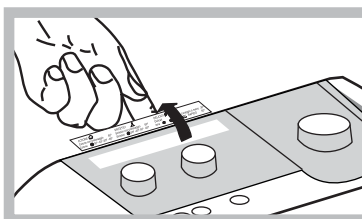

Установить прилагаемую
“этикетку программы”
соответствующего языка в
задней щели индикаторного
окна.

ГАРАНТИЯ

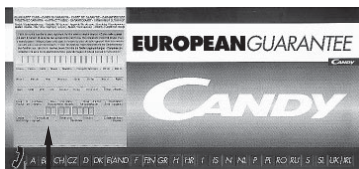

A

1.

В состав документации входит Гарантийный Талон.



2.

Заполнить часть **A** Гарантийного Талона и сохранить ее для предъявления, при необходимости ремонта, Центру Технического Обслуживания вместе с чеком, выданным продавцом при покупке машины.

Вес сухого белья	кг	5
Напряжение	V	230
Мощность при стирке	W	175
Мощность при центрифугировании	W	300
Мощность при отсосе воды	W	30
Мощность Сопротивления	W	1.950
Максимальная Потребляемая Мощность	W	2.200
Амперы в предохранителе сети	A	10
Давление воды	Мра	0,05 мин. 0,8 мах.
Обороты при центрифугировании.....	об/мин	800
Расход воды (Программа 60 ⁰ C).....	литр	48
Расход эл/энергии (Программа 60 ⁰ C) / 5 kg.	квт/час	0,95
Вид энергоэффективности	A	

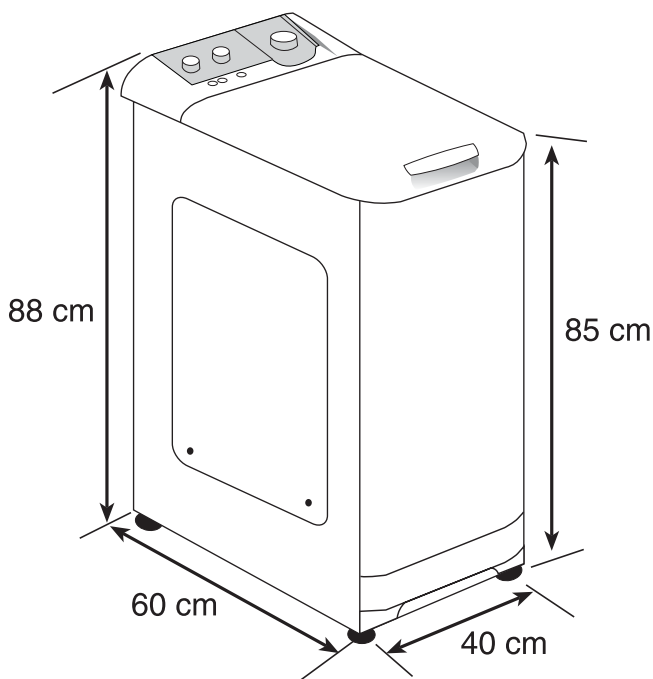

ОТКРЫТИЕ БАРАБАНА

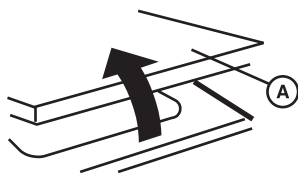

1. Поднять крышку **A** и открыть ее полностью. Затем открыть барабан, как указано на рисунке:

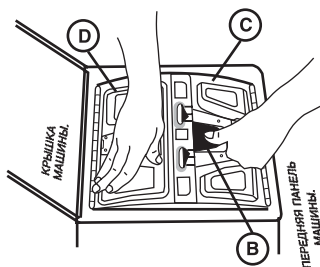

2. Положите руку на заднюю дверцу **D**. Нажать на язычок **B** и, не отпуская его, нажать на переднюю дверцу **C**, чтобы расцепить дверцы **C** и **D**.

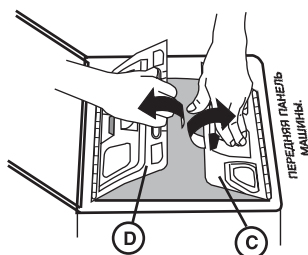

3. Открыть заднюю дверцу **D**. / Открыть переднюю дверцу **C**. Заложить белье в барабан.

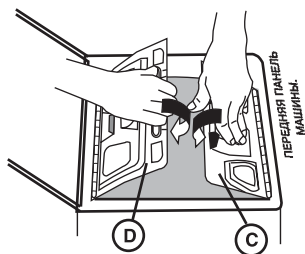

4. Опустить переднюю дверцу **C**. Опустить заднюю дверцу **D**, чтобы крюк передней дверцы **C** надежно вошел бы в щель, затем отпустить дверцы.

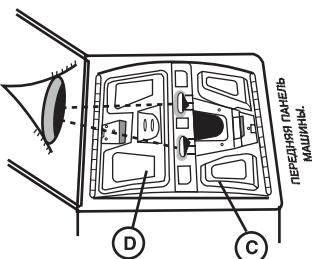

5. Убедитесь, что обе дверцы плотно закреплены и закрыты.

ВНИМАНИЕ !
ВАЖНО ПРОВЕСТИ ЭТУ ОПЕРАЦИЮ С БОЛЬШОЙ ОСТОРОЖНОСТЬЮ, ЧТОБЫ ИЗБЕЖАТЬ ПОРЧИ БЕЛЬЯ И МАШИНЫ.

2 МИНУТЫ.

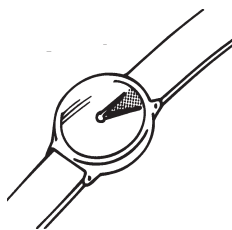



ВНИМАНИЕ !

Специальное приспособление не позволяет открыть крышку сразу после окончания стирки, после завершения центрифугирования следует подождать 2 минуты, прежде чем поднять крышку

ЗАКЛАДКА СТИРАЛЬНОГО ПРОДУКТА

Кювета стирального продукта состоит из 4-х отсеков:

- Отсек I предназначен для порошкового продукта предварительной стирки. Рекомендуемое количество продукта - **60** грамм (для 5 кг).
- Отсек II предназначен для порошкового продукта основной стирки. Рекомендуемое количество продукта - **120** грамм (для 5 кг).
- Отсек  предназначен для хлорки. Рекомендуемое количество - **7 cl**
- Отсек  предназначен для закладки смягчителей, ароматизаторов и спецдобавок, как то: крахмала, синьки и т.д. Рекомендуемое количество - **5 cl**

В кювете стирального продукта чертой указано два уровня:

- **РЕКОМЕНДОВАНО** (нижняя черта). Указывает рекомендуемый уровень продукта для предварительной и основной стирки.
- **МАХ.** Указывает максимальный уровень, который нельзя превышать.

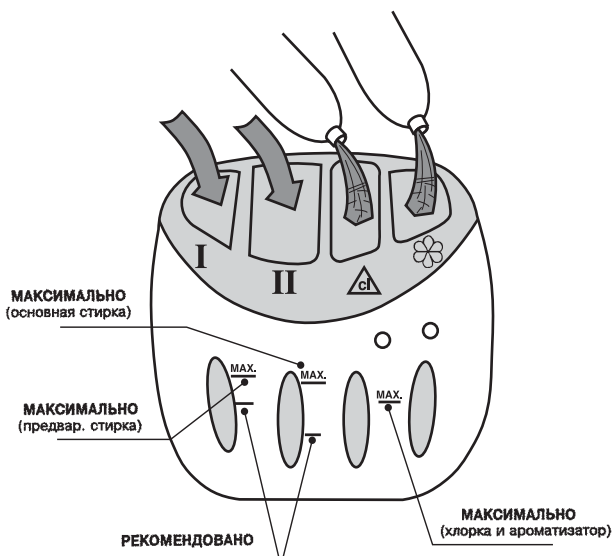

Замечание: В СЛУЧАЕ ПОДБОРА ПРОГРАММЫ С ПРЕДВАРИТЕЛЬНОЙ СТИРКОЙ, РЕКОМЕНДУЕТСЯ ПРИМЕНЯТЬ ТОЛЬКО ПОРОШКОВЫЙ СТИРАЛЬНЫЙ ПРОДУКТ.

АВТОМАТИЧЕСКОЕ ИЗМЕНЕНИЕ ПРОЦЕССА СТИРКИ - ELECTRÓNICA FUZZY LOGIA

Данная стиральная машина располагает электронной системой, способной автоматически проходить все стадии стирки для получения высоких качественных результатов, экономии денежных средств и времени.

После установки программы машина **оптимизирует нижеприведенные показатели, в зависимости от веса закладки и вида ткани:**

- Объём воды и расход электроэнергии;
- Длительность стирки;
- Скорость вращения барабана;
- Эффективность процесса полоскания;

Кроме того, машина:

- Обнаруживает присутствие пены и, в случае необходимости, увеличивает объем воды при полоскании,
- Регулирует скорость оборотов при центрифугировании в зависимости от распределения за - кладки в барабане для избежания технических неполадок;

ПРИМЕР ПОДБОРА ПРОГРАММЫ СТИРКИ ИЗДЕЛИЙ ИЗ ХЛОПКА ПРИ ТЕМПЕРАТУРЕ 60°

ПОКАЗАТЕЛИ	ПОЛНАЯ ЗАГРУЗКА (5 KG)*	ПОЛЗАГРУЗКИ	МАЛАЯ ЗАГРУЗКА
		ЭКОНОМ. ПО СРАВН. С ЦЫКЛОМ ДЛЯ 5 кг.	ЭКОНОМ. ПО СРАВН. С ЦЫКЛОМ ДЛЯ 5 кг.
		ПРИБЛИЗИТЕЛЬНО	ПРИБЛИЗИТЕЛЬНО
ЭЛ.ЭНЕРГИЯ <small>КВТ/ЧАС</small>	0,95	5%	30%
ВРЕМЯ <small>МИН.</small>	134	20%	30%
ВОДА <small>ЛИТР</small>	48	20%	50%

Длительность указанных программ **ПРИБЛИЗИТЕЛЬНА.**

ПОДБОР ПРОГРАММ

ПРИ ПОДБОРЕ ПРОГРАММЫ УБЕДИТЕСЬ, ЧТО КНОПКА **ПУСК/СТОП** НЕ НАЖАТА.

Установка программы осуществляется следующим образом:

- Программа устанавливается при помощи команды (A).
Для этого необходимо обратиться к Таблице Программ.
- Подберите температуру стирки при помощи соответствующей команды.
- Установите число оборотов центрифугирования при помощи соответствующей команды.
- По соответствующим кнопкам выберите варианты операций.

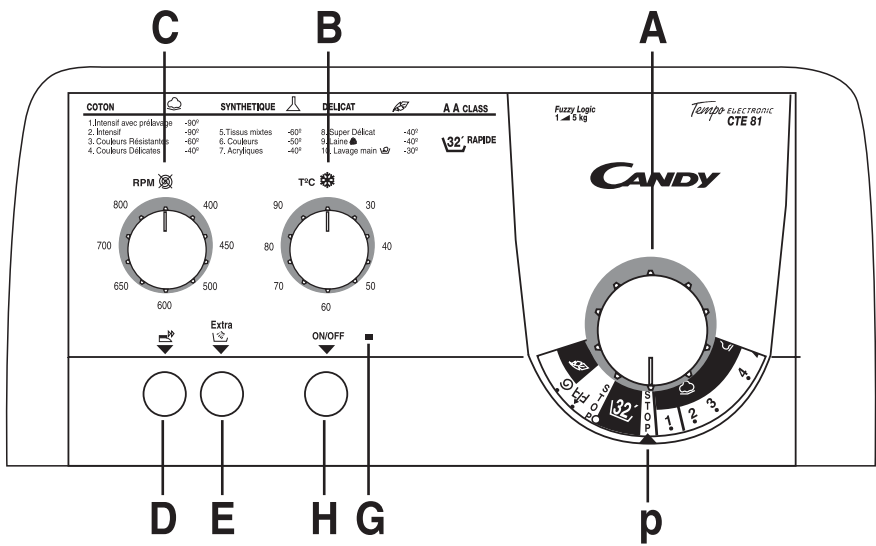

- Команда подбора программ **A**
- Команда подбора температуры **B**
- Регулятор Центрифугирования **C**
- Кнопка Лёгкого Глажения **D**
- Кнопка Activa (5 полосканий) **E**
- Световой указатель Блокировки Дверцы **G**
- Кнопка Пуск / Стоп **H**
- Индикатор Стадий Стирки **P**

ИСПОЛЬЗОВАНИЕ КОМАНД

А. КОМАНДА ПОДБОРА ПРОГРАММ

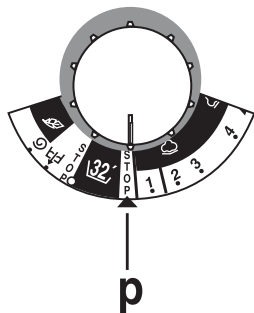

При помощи этой команды сможете подобрать желаемую программу стирки.

НИКОГДА НЕ ВРАЩАЙТЕ РЕГУЛЯТОР ПРОТИВ ЧАСОВОЙ СТРЕЛКИ, а только по часовой стрелке, и не нажимайте на кнопку ПУСК/СТОП (Н) до установки программы.

Если вы решили изменить программу во время работы машины, отключите кнопку **ПУСК/СТОП**, а после изменения программы вновь нажмите кнопку **ПУСК/СТОП**.

В. КОМАНДА ПОДБОРА ТЕМПЕРАТУРЫ

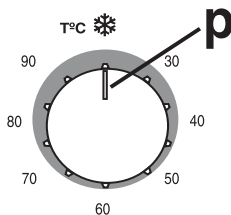

ДОПУСКАЕТСЯ ВРАЩЕНИЕ РЕГУЛЯТОРА ТЕМПЕРАТУРЫ В ЛЮБОМ НАПРАВЛЕНИИ.

При помощи этой программы устанавливается нужная температура стирки.

Если вами выбран режим стирки без нагрева воды, совместите знак холода ❄ с точкой-указателем.

Не превышайте максимальную температуру, указанную в таблице программ для каждого режима стирки.

С. СЕЛЕКТОР ЦЕНТРИФУГИРОВАНИЯ

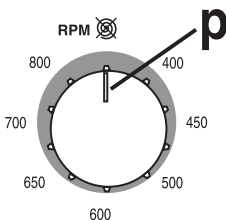

ДОПУСКАЕТ ВРАЩЕНИЕ В ЛЮБОМ НАПРАВЛЕНИИ

Операция центрифугирования чрезвычайно важна, а данная модель снабжена очень гибкой системой, отвечающей любым требованиям.

При помощи спец. регулятора можно снизить максимальную до средней скорости вращения или полностью исключить вращение (в положении Ⓞ).

ЗАМЕЧАНИЕ: МАШИНА СНАБЖЕНА ЭЛЕКТРОННЫМ УСТРОЙСТВОМ, БЛОКИРУЮЩИМ НАЧАЛО ЦЕНТРИФУГИРОВАНИЯ В СЛУЧАЕ НЕПРАВИЛЬНОГО РАСПОЛОЖЕНИЯ БЕЛЬЯ И СНИЖАЮЩИМ ВИ-БРАЦИЮ И ШУМ ВО ВРЕМЯ СТИРКИ.

D. КНОПКА ЛЁГКОГО ГЛАЖЕНИЯ



При помощи этой кнопки можно сократить мятость при стирке определённого вида тканей.

СМЕШАННЫЕ ТКАНИ:

- Остывание воды произойдёт постепенно во избежание резких термических перепадов;
- Слив воды произойдёт без дополнительных механических движений барабана;
- Центрифугирование будет слабым для обеспечения максимальной растяжки волокон.

НЕЖНЫЕ ТКАНИ (ЗА ИСКЛЮЧЕНИЕМ ШЕРСТИ):

- Машина выполнит все основные операции, включая полоскание, после чего "остановится с полным баком".

ШЕРСТЬ:

- Ваша машина "остановится с полным баком".

Для завершения цикла стирки, нежных тканей и шерсти, необходимо осуществить следующие операции:

- 1.- Отпустить кнопку противомятости или легкого глажения, чтобы последовали слив и центрифугирование;
- 2.- Или же просто осуществить слив воды:
 - остановить машину с помощью кнопки «Пуск»;
 - повернуть регулятор программ до позиции OFF;
 - подобрать программу $\text{t} \cdot \text{d}$;
 - подождать 5 секунд;
 - запустить машину.

E. КНОПКА АКТИВА, 5 ПОЛОСКАНИЙ























Благодаря новой электронной системе применённой в данной модели машины появилась возможность осуществлять цикл специального полоскания. Залив дополнительной порции воды в сочетании с изменением скорости вращения барабана в процессе заполнения бака и слива воды значительно улучшает процесс полоскания.

Данная, новая функция задумана для белья, предназначенного для людей с нежной и чувствительной кожей, легко раздражаемой от присутствия минимальных остатков стирального продукта. Этот режим также рекомендуется при стирке детского и очень загрязнённого белья с применением дополнительного количества стирального продукта, также рекомендуется при стирке пористых тканей, которые требуют дополнительное интенсивное полоскание.

G. ■ СВЕТОВОЙ ИНДИКАТОР БЛОКИРОВКИ ДВЕРЦЫ

H. ON/OFF КНОПКА ПУСК/СТОП



ТИП ТКАНИ	НАЗНАЧЕНИЕ ПРОГРАММЫ	МАКС. ЗАТР. КС	ПРИБЛИД. ЛИТ.	ПОВЕР. ПРОГРАММ	ПОДБОР ТЕМПЕРАТУРЫ	ВЕС СТИРАЛЬН. ПРОДУКТА				КНОПКА	
						I	II	△	☼	▶	Extra
КОРОТ ПРОГР.	Сверх короткий цикл в 32 мин.	2	32	32°	От хол. до ...50°	●					
ХЛОПОК 	ПРЕДВАРИТ. И ИНТЕНСИВНАЯ СТИРКА	5	170	1	От хол. до ...90°	●	●	●	●		●
	ИНТЕНСИВНАЯ СТИРКА	5	140	2	От хол. до ...90°		●	●	●		●
	 СТОЙКИЕ ЦВЕТА	5	134	3	От хол. до ...60°		●		●		●
	НЕЖНЫЕ ЦВЕТА	3,5	82	4	От хол. до ...40°		●		●		●
	△ ХЛОРКА. ОРГАНИЧЕСКИЕ ПЯТНА	—	54	△	—				●		
	 АКТИВНОЕ ПОЛОСКАНИЕ	—	30		—				●		
	 АКТИВНОЕ ЦЕНТРИФУГИРОВАНИЕ	—	7		—						
СИНТЕТИЧЕСКИЕ ТКАНИ 	СМЕШАННЫЕ ТКАНИ	2	95	5	От хол. до ...60°		●		●	●	●
	ЦВЕТНЫЕ ТКАНИ	2	86	6	От хол. до ...50°		●		●	●	●
	АКРИЛОВЫЕ ТКАНИ	2	72	7	От хол. до ...40°		●		●	●	●
	 НЕЖНЫЕ ПОЛОСКАНИЯ	—	43		—				●		
	 НЕЖНОЕ ЦЕНТРИФУГИРОВАНИЕ	—	4		—						
НЕЖНЫЕ ТКАНИ 	НЕЖНАЯ СТИРКА	1,5	63	8	От хол. до ...40°		●		●	●	●
	 МАШИННАЯ СТИРКА ШЕРСТИ	1	54	9	От хол. до ...40°		●		●	●	●
	 РУЧНАЯ СТИРКА	1,5	48	10	От хол. до ...30°		●		●	●	
	 НЕЖНОЕ ПОЛОСКАНИЕ	—	34		—				●		
	 НЕЖНОЕ ЦЕНТРИФУГИРОВАНИЕ	—	4		—						
	 СЛИВ ВОДЫ	—	—		—						

Программа  согласно Нормативам EN 60456.

Приведенная в таблице длительность программ ПРИБЛИЗИТЕЛЬНА.

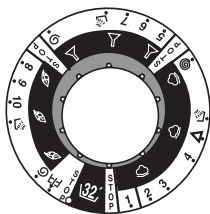

Предусмотрено (.. 3 ..) группы программ (для ХЛОПКОВЫХ ТКАНЕЙ, СИНТЕТИЧЕСКИХ ТКАНЕЙ, НЕЖНЫХ ТКАНЕЙ И СПЕЦИАЛЬНЫЕ ПРОГРАММЫ). В каждой группе программ первые по списку наиболее длительные, следовательно, такая стирка самая эффективная по своей температуре. Следующие по списку программы нужно подбирать для не слишком загрязнённых или особо нежных изделий.

ЗАМЕЧАНИЯ

1. При стирке очень загрязненного белья рекомендуется не загружать более 3-х кг белья.
2. При стирке в программах (1-2- Δ) можно автоматически отбелить белье, заложив хлорку в кювету Δ .
3. Стиральная машина запрограммирована для автоматического забора смягчителя во время последнего полоскания при любых режимах работы.

Короткая программа 32', МИНУТЫ

Короткая программа в 32 минуты позволяет осуществить полный цикл стирки, не более 2х килограмм белья, при температуре 50° С, приблизительно за 32 минуты.

Моющее средство следует заложить в кювету (отсек I). Максимальное количество хлорки должно составить, приблизительно, до 1/4 рекомендуемого веса стирального продукта (не более, 35 грамм).

Короткую программу в 32 минуты также можно использовать как предварительную стирку для очень грязного белья. После этого, следует включить желаемую, основную программу стирки.

КАК СДЕЛАТЬ СТИРКУ В ВАШЕЙ НОВОЙ СТИРАЛЬНОЙ МАШИНЕ CANDY НАИБОЛЕЕ ЭФФЕКТИВНОЙ

Чтобы стирка в вашей новой стиральной машине каждый день приносила наилучший результат, очень важно уметь правильно выбрать стиральный порошок.

Мы, специалисты компании Candy, регулярно тестируем различные виды стиральных порошков, представленных на рынке, чтобы оценить, какие из них отстирывают наиболее эффективно в наших стиральных машинах.

Проведенные исследования показали, что один порошок всегда соответствует нашим высоким стандартам и обеспечивает великолепное отстирывание, в том числе удаление практически всех видов пятен. Кроме того, при стирке с этим порошком одежда сохраняет свой внешний вид надолго. Это объясняет, почему именно стиральный порошок Ariel получил официальное одобрение компании Candy.

