



Kenwood Limited, New Lane, Havant, Hampshire PO9 2NH, UK
www.kenwoodworld.com

57476/1

KENWOOD

purese

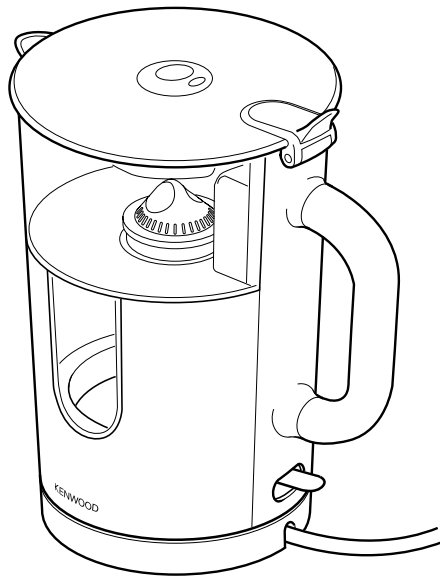

WK960 series

WK980 series

English	2 - 5
Nederlands	6 - 9
Français	10 - 13
Deutsch	14 - 17
Italiano	18 - 21
Português	22 - 25
Español	26 - 29
Dansk	30 - 33
Svenska	34 - 37
Norsk	38 - 41
Suomi	42 - 45
Türkçe	46 - 49
Česky	50 - 53
Magyar	54 - 57
Polski	58 - 61
Русский	62 - 65
Ελληνικά	66 - 69
عربي	٣٧ - .٠٧

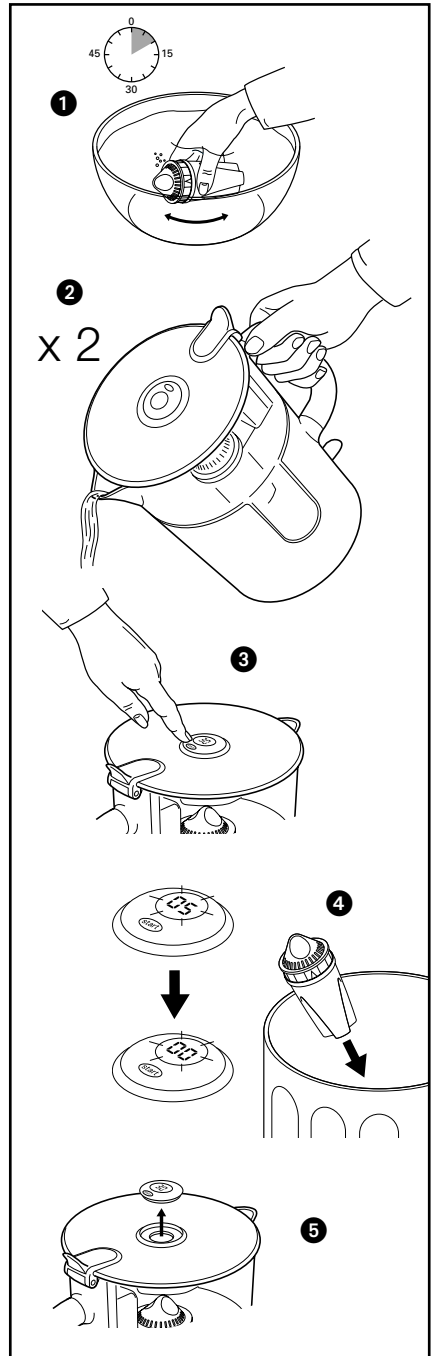
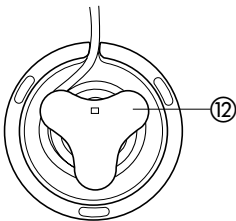
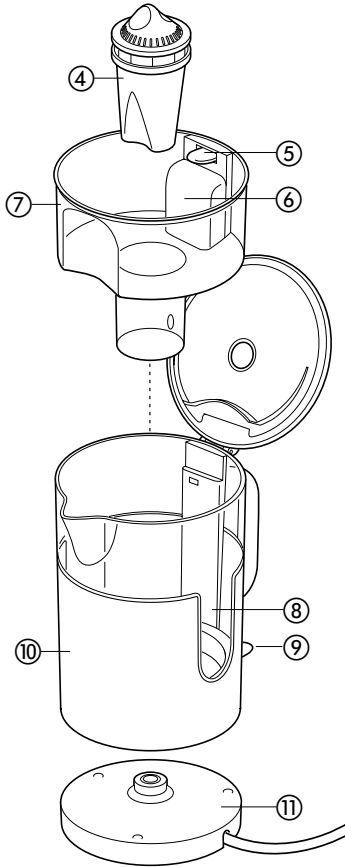
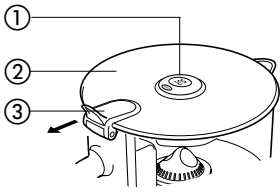

before using your Kenwood appliance

- Read these instructions carefully and retain for future reference.
- Remove all packaging and any labels.

safety

- **Never overfill** - boiling water may splash out or the kettle may not operate.
- Take care not to immerse the base of the kettle in water when filling from the tap.
- Avoid contact with steam coming out of the spout area when pouring and out of the lid when refilling.
- Never let the cord hang down where a child could grab it.
- **Always unplug your kettle when not in use.**
- Never put the kettle, powerbase, cord or plug in liquid.
- Never use a damaged appliance. Get it checked or repaired: see 'service'.
- **Caution:** Do not operate the kettle on an inclined surface.
- Only use the powerbase supplied and keep it clean and dry.
- Make sure the lid is secure before switching the kettle on.
- **Warning:** Do not open the lid while the water is boiling.
- Make sure the kettle is switched off before lifting or pouring.
- Remove the kettle from the powerbase before filling or pouring.
- Never put the kettle near or on cooker hot plates or gas burners and keep out of direct sunlight.
- Do not let infirm people use the appliance without supervision.
- Do not let children use or play with the appliance.
- Only use the appliance for its intended domestic use. Kenwood will not accept any liability if the appliance is subject to improper use, or failure to comply with these instructions.

cartridge

IMPORTANT NOTES

Always treat the filtered water as a "food stuff" and follow the hygiene guidelines below:

- Always wash your hands before handling the unwrapped filter cartridges, especially if you have been preparing raw food such as meat or poultry.

- Consume filtered water immediately. Discard any unused filtered water after 24 hours.
- The filter is for treating cold mains tap water only.
- During prolonged period of non use (eg holiday), any unwrapped or partly-used cartridges should be stored in the refrigerator.
- If the filter has not been used for 48 hours, flush the cartridge through by filling the hopper twice and discarding the water.
- For hygiene reasons and regardless of usage always change the cartridge every 30 days.
- Like tap water, filtered water should be boiled and cooled before being given to babies and young infants.
- Always check the date code on the cartridge wrapper. If past the use by date, discard.
- Do not store the cartridges next to household chemicals or cleaning products.
- In the event of your water supplier issuing a "boil notice" (or similar emergency indicating that your water supply may be temporarily unsafe) the filter system should not be used, and any cartridge in use should be disposed of.

before plugging in

- Make sure your electricity supply is the same as the one shown on the underside of your kettle.
- This kettle complies with European Economic Community Directive 89/336/EEC.

before using for the first time

- Wrap any excess cord around the underside of the powerbase.
- Fit the hopper ⑦. **Your water filter kettle will not operate without the hopper fitted.**

key

- ① 30 day cartridge life indicator
- ② flip top lid
- ③ lid release
- ④ cartridge
- ⑤ hopper release lever
- ⑥ Aquaflow sensor
- ⑦ hopper - 1L max
- ⑧ water level indicators - 1.2L max
- ⑨ dual action on/off switch with indicator light
- ⑩ kettle body
- ⑪ 360° powerbase
- ⑫ cord wrap

preparing the cartridge

- 1 Remove wrapper and immerse the cartridge in cold water. Gently agitate the cartridge until the air bubbles cease and leave to soak for 10 minutes **1**.
- 2 Open the flip top lid and insert the cartridge into the hopper and press gently to seal.
- 3 Fill the hopper from the tap and allow the water to filter. Discard the filtered water **2**. Repeat.
- 4 To set the cartridge life indicator press and hold the button until (30) appears on the display **3**.
- 5 The display will countdown automatically. When the display reaches '05' the display will start flashing until it reaches '00' to indicate that the cartridge should be changed **4**. **If the display is blank, repeat step 4.**

to use your water filter jug kettle

- 1 Open the flip top lid and fill the hopper. Never fill the kettle or hopper above the maximum mark - kettle 1.2 litre and hopper 1 litre. Minimum amount of water for boiling 500mls.
 - The kettle is designed to filter and boil water at the same time, to take advantage of the "Aquaflow" technology, fill and boil a maximum of 1 litre at a time. If you intend to filter and boil more than 1 litre, allow the water to filter through the cartridge first and then switch on to boil the water.
 - To improve the quality of your drinks always use fresh water.
 - Empty the kettle after each use.
- 2 Check the lid is closed.
- 3 Plug in and switch on. The kettle will automatically filter the water and then switch to boiling.
 - During filtering the indicator light will glow blue.
 - During boiling the indicator light will glow orange.
- 4 Your kettle will boil and switch off automatically. To re-boil, wait a few seconds - the on/off switch needs time to reset.
 - If you find drops of water under your kettle, don't worry - it is just condensation.
 - **Even though your kettle is fitted with a water filter cartridge if you experience problems with your kettle switching on and off during use or switching off before boiling, check that the flat element is free from scale - see "descaling". If descaling does not solve the problem contact Kenwood customer care.**

boil-dry protection

- If you switch on with too little water, your kettle will cut out automatically. Switch off, remove from the powerbase and let it cool down before re-filling. When it has cooled down, the switch will reset itself.

care and cleaning

- Before cleaning, unplug your kettle and let it cool down.
 - the outside and powerbase**
 - Wipe with a damp cloth, then dry. Do not use abrasives - they will scratch the plastic surfaces.

cartridge life indicator

- **When not in regular use**, the display can be switched off to prolong the battery life. Press and hold the button until the display disappears. The unit can then be stored.

hopper

- Lift the hopper out using the hopper release lever **5**.
- Wash in warm soapy water, rinse and dry.
- **Do not place the hopper in the dishwasher.**
- Do not use abrasive cleaners.

descaling

- Even though your kettle is fitted with a water filter cartridge descaling of the flat element may on occasion be required to maintain the performance of your kettle. If the kettle is not descaled regularly the build up of limescale may result in the following:
 - problems may be experienced with the kettle switching on and off during use or switching off before boiling.
 - the kettle may take longer to boil.
 - the flat element may be damaged.

Please note: failure to descale your kettle may invalidate your guarantee.

- When limescale starts to build up on the heating element, buy a suitable descaler and descale your kettle. After descaling, boil with fresh water several times and discard. Clean any descaler off the kettle - it can damage the parts.

service and customer care

- If the cord is damaged it must, for safety reasons, be replaced by KENWOOD or an authorised KENWOOD repairer.
- The cartridge life indicator is sealed for life. When the life indicator has reached the end of its useful life, please unclip  and dispose of it separately according to local recycling recommendations for the disposal of batteries. Contact spares and attachments for a replacement.

If you need help with:

- using your kettle
- servicing or repairs
- Contact the shop where you bought your kettle.

kettle trouble shooting guide

problem	possible cause	solution
Kettle does not switch on (no indicator light)	No power	Check power to kettle
	Hopper not fitted	The kettle will not operate without the hopper fitted.
	Fuse blown	Check the fuse/circuit breaker for your installation and replace the fuse if necessary.
No filtering (indicator light glowing blue)	Airlock in cartridge	Remove cartridge and repeat step 1 in "preparing the cartridge" section.
	Kettle overfilled	Do not fill above the kettle or hopper Max mark. Pour off excess water.
Kettle not boiling (indicator light not glowing orange)	Filtering not complete	The kettle will not switch to boiling mode until the hopper is empty.
	Aquaflow sensor ⑥ not operating	Carefully remove hopper and gently tap sensor area.
Kettle switching off early/not boiling	Scale on element	See descaling section
Kettle switching off after a few seconds	No water added/boil dry activated	Minimum amount of water for boiling 500mls. Allow to cool and follow instruction under boil dry protection.

Nederlands

Vouw voor het lezen a.u.b. de voorpagina met illustraties uit

voordat u uw Kenwood-apparaat gebruikt:

- Lees deze instructies zorgvuldig door en bewaar ze voor toekomstig gebruik.
- Verwijder alle verpakking en labels.

veiligheid

- **Nooit te ver vullen** – anders kan er kokend water uit de tuit borrelen of zal de waterkoker defect raken.
- Zorg dat de onderkant van de waterkoker nooit met water in aanraking komt wanneer u de waterkoker met water uit de kraan vult.
- Vermijd contact met de stoom dat uit de tuit komt wanneer u water uitschenkt en van de deksel bij het hervullen.
- Laat het snoer nooit overhangen, zodat een kind erbij kan.
- **Haal de stekker altijd uit het stopcontact wanneer u de ketel niet gebruikt.**
- Dompel de ketel, het onderstel, het snoer of de stekker nooit onder in een vloeistof.
- Gebruik nooit een toestel dat beschadigd is. Het apparaat laten controleren of repareren: zie 'onderhoud'.
- **Voorzichtig:** Gebruik de waterkoker niet op een hellend oppervlak.
- Maak uitsluitend gebruik van het bijgeleverde onderstel en zorg dat dit schoon en droog blijft.
- Controleer of de deksel gesloten is voordat u de ketel inschakelt.
- **Waarschuwing:** Open het deksel niet terwijl het water kookt.
- Schakel de waterkoker altijd uit, voordat u deze optilt om te schenken.
- Haal altijd de ketel van het onderstel voordat u hem vult of water uitschenkt.
- Zet de ketel nooit op of naast een hete kookplaat of gasbrander.
- Lichamelijk of verstandelijk zwakke personen mogen dit apparaat nooit zonder toezicht gebruiken.
- Laat kinderen nooit het apparaat bedienen of er mee spelen.
- Gebruik het apparaat alleen voor het huishoudelijke gebruik waarvoor het is bedoeld. Kenwood kan niet aansprakelijk worden gesteld in het geval dat het apparaat niet correct is gebruikt, of waar deze instructies niet worden opgevolgd.

patroon

BELANGRIJKE OPMERKINGEN

Behandel het gefilterde water altijd als een 'voedingsmiddel' en volg de onderstaande aanwijzingen:

- Altijd uw handen wassen voordat u de filterpatronen uitpakt, vooral als u rauwe etenswaren, zoals vlees en gevogelte hebt aangeraakt.
- Gebruik gefilterd water meteen of bewaar het in de koelkast.
- De filter is uitsluitend geschikt voor leidingwater.
- Als de waterkoker lange tijd niet wordt gebruikt (bijv. in de vakantietijd), moeten alle uitgepakte of gedeeltelijk gebruikte filterpatronen in de koelkast bewaard worden.
- Als het filter 48 uur lang niet is gebruikt, dan moet de cassette goed doorgespoeld worden door de trechter tweemaal te vullen en het water weg te gieten.
- Om hygiënische redenen en ongeacht het gebruik, moet de cassette altijd om de 30 dagen vervangen worden.
- Net als met kraanwater, moet gefilterd water gekookt en afgekoeld worden voordat het aan baby's en jonge kinderen wordt gegeven.
- Controleer altijd de datumaanduiding op de wikkel van de cassette. Als de uiterste gebruiksdatum is verstreken, gooi de cassette dan weg.
- Plaats de filterpatronen nooit vlak naast huishoudelijke chemicaliën of schoonmaakmiddelen.
- Als uw waterbedrijf een 'kookwaarschuwing' uitdeeft (of een gelijksoortige waarschuwing die betekent dat uw watervoorziening tijdelijk onveilig is), mag het filtersysteem niet gebruikt worden en moet het geplaatste filterpatroon worden weggegooid.

voordat u de stekker in het stopcontact steekt

- Controleer of de spanning van het stopcontact overeenkomt met de gegevens op het typeplaatje aan de onderkant van uw waterkoker.
- Dit apparaat voldoet aan EG-richtlijn 89/336/EEC.

voordat u het apparaat voor de eerste keer gebruikt

- Wikkel het resterende snoer rond de onderkant van het motorelement.
- Installeer het vulelement ⑦. **De waterkoker functioneert alleen als het vulelement geïnstalleerd is.**

legenda

- ① indicator voor de cassettelevensduur van 30 dagen
- ② scharnierdeksel
- ③ dekselontgrendeling
- ④ cassette
- ⑤ ontgrendelingshendel voor vultrechter
- ⑥ Aquaflow sensor
- ⑦ vulelement – max. 1 l
- ⑧ waterniveau indicatoren – max. 1,2 l
- ⑨ 6 aan/uitschakelaar met dubbele werking en lichtje
- ⑩ de waterkoker
- ⑪ onderstel van 360°
- ⑫ snoeropbergruimte

het filterpatroon voorbereiden

- 1 Verwijder de verpakking en dompel de cassette onder in koud water. Schud de cassette voorzichtig, totdat er geen luchtballen meer uitkomen en laat hem 10 minuten lang in het water weken ①.
- 2 Open het scharnierdeksel en steek de cassette in de vultrechter. Voorzichtig afsluiten.
- 3 Vul de trechter met water uit de kraan en laat het water door het filter sijpelen. Giet het gefilterde water weg ②. Herhaal deze stap.
- 4 U stelt de indicator voor de cassettelevensduur in door op de knop te drukken, totdat er (30) op het display ③ verschijnt.
- 5 Het display telt automatisch af. Wanneer het display op '05' staat, begint het display te knipperen, totdat '00' wordt bereikt, wat betekent dat de cassette vervangen moet worden. ④. **Als het display blanco is, herhaal stap 4.**

de waterkoker met waterfilter gebruiken

- 1 Open het gescharnierde deksel en vul het vulelement. De koker en het vulelement nooit boven het maximumniveau vullen: koker 1,2 l en vulelement 1 l. De minimumhoeveelheid water is 500 ml.
- De waterkoker is speciaal ontworpen om het water tegelijkertijd te filteren en te koken. Als u deze "Aquaflow" technologie wilt gebruiken, vult u de waterkoker telkens met maximaal 1 liter water, dat u aan de kook laat brengen. Als u van plan bent meer dan 1 liter water te laten filteren en koken, laat het water dan eerst door het filterpatroon passeren en zet daarna de waterkoker aan.

- Om de kwaliteit van uw dranken te verbeteren, moet u altijd vers water gebruiken.
- Giet na gebruik overtollig water uit de ketel.
- 2 Controleer of het deksel gesloten is.
- 3 Steek de stekker in het stopcontact en zet de waterkoker aan. De waterkoker filtert het water automatisch en schakelt vanzelf over op de kookfunctie.
- Tijdens het filterproces licht het lampje blauw op.
- Tijdens het kookproces licht het lampje oranje op.
- 4 Het water zal gaan koken en de waterkoker slaat automatisch af. Wacht een paar seconden om het water opnieuw te koken; de aan/uit-schakelaar springt pas na een paar seconden terug in de uitgangspositie.
- U hoeft zich geen zorgen te maken als u waterdruppels onder de waterkoker aantreft, dit is slechts condens.
- **Ook al is uw waterkoker met een waterfilterpatroon uitgerust, toch kan het voorkomen dat de koker tijdens het gebruik aan en uit schakelt of uitschakelt voordat het water gekookt is. Controleer dan of er kalkaanslag op het verwarmingselement zit – zie 'Ontkalken'.**
- **beveiliging tegen droogkoken**
- Wanneer u de waterkoker inschakelt als er te weinig water in zit, zal deze automatisch uitschakelen. Zet de waterkoker uit, haal hem van het motorelement af en laat hem afkoelen voordat u hem opnieuw vult. Wanneer het apparaat afgekoeld is, zal de schakelaar terugspringen in de uitgangspositie.

onderhoud en reiniging

- Voordat u de waterkoker gaat reinigen, moet u de stekker uit het stopcontact halen en het apparaat laten afkoelen.
- **buitenkant en onderstel**
- Afvegen met een vochtige doek en vervolgens afdrogen. Gebruik geen schuurmiddelen, deze zullen krassen maken op de plastic oppervlakken.
- **indicator van de cassettelevensduur**
- **Als het waterfilter niet regelmatig wordt gebruikt**, kan het display worden uitgezet, zodat de batterij langer meegaat. Houd de knop ingedrukt totdat het display verdwijnt. Het waterfilter kan dan opgeborgen worden.

vultrechter

- Haal de vultrechter met de ontgrendelingshendel ⑤ uit het waterfilter.
- Was de vultrechter met warm zeepsop. Afspoelen en drogen.

Het vulelement niet in de vaatwasmachine schoonmaken.

- Geen schurende schoonmaakmiddelen gebruiken.

ontkalken

- Ook al is de waterkoker uitgerust met een waterfilterpatroon, toch is het soms nodig om het verwarmingselement te ontkalken, zodat het apparaat goed blijft functioneren.

NB: als de waterkoker niet wordt ontkalkt, vervalt de garantie.

- Wanneer zich kalkaanslag op het verwarmingselement afzet, koop dan een geschikt ontkalkingsmiddel voor uw waterkoker. Kalkaanslag zorgt namelijk voor langere kooktijden en brengt schade toe aan het verwarmingselement. Breng na het ontkalken enkele malen vers water aan de kook en gooi het daarna weg. Verwijder eventuele resten van het ontkalkingsmiddel uit de ketel omdat het de onderdelen kan beschadigen.
- In sommige delen van het land heeft het water een relatief hoog kalkgehalte, waardoor het water er troebel uitziet en er aanslag tegen de binnenzijde van de waterkoker komt te zitten. Dit is een normaal verschijnsel en de aanslag kan met een gewoon schoonmaakmiddel verwijderd worden.
- Een andere mogelijkheid om kalkaanslag te voorkomen is het gebruik van gefilterd water.

klantenservice

- Als het snoer beschadigd is, moet het om veiligheidsredenen door KENWOOD of een goedgekeurde KENWOOD-monteur vervangen worden.
- De indicator van de cassettelevensduur kan niet verwijderd worden. Wanneer de indicator op is, haalt u de klem ⑤ los en gooit u hem weg volgens de plaatselijke recycling reguleringen voor het van de hand doen van batterijen.

Indien u hulp nodig heeft bij:

- het gebruik van uw waterkoker
- service of reparaties

Neem dan contact op met uw dealer.

problemen oplossen

probleem	mogelijke oorzaak	oplossing
De waterkoker gaat niet aan (lampje brandt niet)	Geen stroom	Controleer de stroomvoorziening naar de waterkoker
	Het vulelement is niet geïnstalleerd	De waterkoker functioneert alleen als het vulelement geïnstalleerd is.
	Een zekering is doorgeslagen	Controleer de zekering/ circuit onderbreker van uw elektrische installatie en vervang zo nodig de zekering.
Geen filterfunctie (lampje licht niet blauw op)	Luchtvergrendeling in het filterpatroon	Verwijder het patroon en herhaal stap 1 van het deel "het filterpatroon voorbereiden".
	De waterkoker is te ver gevuld	De koker of het element niet verder dan het maximumniveau vullen. Giet het overtollige water uit.
De waterkoker kookt niet (het lampje licht niet oranje op)	De filterfunctie is nog niet voltooid.	De waterkoker schakelt pas over op de kookfunctie wanneer het vulelement leeg is.
	De Aquaflow sensor ⑥ functioneert niet	Haal het vulelement voorzichtig uit het apparaat en tik zachtjes tegen de sensor.
De waterkoker gaat te vroeg uit / kookt het water niet	Kalkaanslag op het verwarmingselement	Zie het deel 'Ontkalken'
De waterkoker gaat na enkele seconden vanzelf uit is geactiveerd	Er zit geen water in de waterkoker of de beveiliging tegen droogkoken	De minimumhoeveelheid water is 500 ml. Laat het apparaat afkoelen en volg de instructies in het deel 'beveiliging tegen droogkoken'.

Français

Veillez déplier les illustrations de la première page

avant d'utiliser votre appareil Kenwood

- Lisez et conservez soigneusement ces instructions pour pouvoir vous y référer ultérieurement.
- Retirez tous les éléments d'emballage et les étiquettes.

sécurité

- **Ne remplissez jamais à ras bord** – cela risquerait de provoquer des éclaboussures d'eau bouillante ou bien d'empêcher la bouilloire de fonctionner.
- Veillez à ne pas immerger le socle de la bouilloire dans l'eau lorsque vous la remplissez à partir du robinet.
- Evitez tout contact avec la vapeur sortant du bec au moment de verser et du couvercle lorsque vous remplissez à nouveau la bouilloire.
- Ne laissez jamais le cordon pendre de telle façon qu'un enfant puisse s'en saisir.
- **Débranchez toujours votre bouilloire en dehors des périodes d'utilisation.**
- N'immergez jamais la bouilloire, la base d'alimentation, le cordon ou la prise dans un liquide.
- N'utilisez jamais un appareil endommagé. Faites-le vérifier et réparer. Reportez-vous à la section « Service après-vente ».
- **Attention :** N'utilisez pas la bouilloire sur une surface inclinée.
- N'utilisez que la base d'alimentation fournie et maintenez-la propre et sèche.
- Vérifiez que le couvercle est fermement en place avant de mettre la bouilloire sous tension.
- **Attention :** N'ouvrez pas le couvercle pendant que l'eau bout.
- Avant de remplir ou de vider l'eau, vérifiez que la bouilloire est hors tension.
- Avant de remplir ou de vider l'eau, enlevez la bouilloire de son socle.
- Ne mettez jamais la bouilloire à proximité de ou sur les plaques chauffantes ou les brûleurs à gaz de votre cuisinière.
- Ne laissez pas les infirmes se servir de l'appareil sans surveillance.
- Ne laissez pas les enfants jouer avec l'appareil ni l'utiliser.
- N'employez l'appareil qu'à la fin domestique prévue. Kenwood décline toute responsabilité dans les cas où l'appareil est utilisé incorrectement ou que les présentes instructions ne sont pas respectées.

cartouche

REMARQUES IMPORTANTES

Traitez toujours l'eau filtrée comme étant un « produit alimentaire » et appliquez les règles d'hygiène mentionnées ci-dessous :

- Nettoyez-vous toujours les mains avant de manipuler les cartouches des filtres sous emballage, et plus particulièrement si vous avez précédemment préparé des aliments crus comme de la viande ou de la volaille.
- Si l'eau filtrée n'est pas utilisée immédiatement, la conserver au réfrigérateur.
- Le filtre est réservé au traitement de l'eau du robinet.
- En cas de non utilisation sur une période prolongée (par exemple lors de vacances), toutes les cartouches emballées ou partiellement utilisées doivent être conservées au réfrigérateur.
- Si le filtre n'a pas été utilisé pendant 48 heures, rincez la cartouche en remplissant deux fois la trémie et en jetant l'eau ensuite.
- Par mesure d'hygiène et quelle qu'en soit l'utilisation, il convient de toujours changer la cartouche au bout de 30 jours.
- Tout comme l'eau du robinet, l'eau filtrée doit être bouillie et refroidie avant d'être donnée à un bébé et à de jeunes enfants.
- Toujours vérifier la date sur l'emballage de la cartouche. Jeter toute cartouche périmée.
- Ne conservez pas les cartouches à proximité de produits ménagers chimiques ou produits d'entretien.
- Si votre centre de distribution d'eau vous indique que vous devez « faire bouillir l'eau » avant toute utilisation (ou en cas d'un avertissement identique stipulant que votre alimentation en eau peut être temporairement impropre à la consommation), le système de filtre ne doit pas être utilisé et toute cartouche en place doit être jetée.

avant de brancher l'appareil

- Assurez-vous que le courant électrique que vous utilisez est le même que celui indiqué sous votre bouilloire.
- Cette bouilloire est conforme à la Directive 89/336/CEE de la C.E.

avant d'utiliser votre appareil pour la première fois

- Enroulez tout le cordon excédentaire autour de la partie inférieure de la base d'alimentation de l'appareil.
- Installez le réservoir ⑦. **Si le réservoir n'est pas installé, votre bouilloire avec filtre à eau ne peut pas fonctionner.**

légende

- ① voyant de durée de vie de 30 jours de la cartouche
- ② couvercle rabattable
- ③ ouverture du couvercle
- ④ cartouche
- ⑤ levier d'ouverture de la trémie
- ⑥ capteur Aquaflow
- ⑦ réservoir – 1 L maximum
- ⑧ indicateurs de niveau d'eau – 1,2 L maximum
- ⑨ commutateur marche / arrêt avec voyant lumineux
- ⑩ corps de la bouilloire
- ⑪ socle d'alimentation 360°
- ⑫ enrouleur de cordon

préparation de la cartouche

- 1 Retirez l'emballage et immergez la cartouche dans l'eau froide. Secouez doucement la cartouche jusqu'à ce qu'il n'y ait plus de bulles d'air et laissez-la tremper pendant 10 minutes ①.
- 2 Ouvrez le couvercle rabattable et insérez la cartouche dans la trémie puis appuyez doucement afin que ce soit hermétique.
- 3 Remplissez la trémie d'eau du robinet et laissez l'eau passer à travers le filtre. Jetez l'eau filtrée ② et recommencez.
- 4 Pour initialiser le voyant de durée de vie de la cartouche, maintenez le bouton enfoncé jusqu'à ce que (30) s'affiche sur l'écran ③.
- 5 L'écran fera automatiquement le décompte. Lorsque l'écran affichera '05', il commencera à clignoter jusqu'à '00' pour indiquer qu'il faut changer la cartouche ④. **Si l'écran n'affiche rien, recommencez l'étape 4.**

utilisation de votre bouilloire pichet avec filtre à eau

- 1 Ouvrez le couvercle du bec verseur et remplissez le réservoir. Ne remplissez jamais la bouilloire ou le réservoir au-dessus du repère maximum – 1,2 litre pour la bouilloire et 1 litre pour le réservoir. La quantité minimale pour obtenir de l'eau bouillie est de 500 ml d'eau.
 - La bouilloire est conçue pour filtrer et bouillir en même temps de l'eau, pour tirer partie de la technologie « Aquaflow », soit filtrer et bouillir à la fois des quantités maximales de 1 litre d'eau. Si vous désirez filtrer et faire bouillir plus de un litre d'eau, laissez tout d'abord l'eau filtrer à travers la cartouche, puis allumez la bouilloire pour faire bouillir l'eau.
 - Utilisez toujours de l'eau fraîche pour améliorer la qualité de vos boissons.
 - Videz la bouilloire après chaque utilisation.
 - 2 Vérifiez que le couvercle est bien fermé.
 - 3 Branchez l'appareil et mettez-le en marche. La bouilloire filtre automatiquement l'eau puis la fait bouillir.
 - Lorsque l'appareil filtre l'eau, le voyant lumineux devient bleu.
 - Lorsque l'appareil fait bouillir l'eau, le voyant lumineux devient orange.
 - 4 Votre bouilloire amènera l'eau à ébullition et se coupera automatiquement. Pour faire rebouillir l'eau, attendez quelques secondes. Il faut laisser le temps à l'interrupteur Marche/Arrêt (on/off) de se réinitialiser.
 - Si vous trouvez des gouttes d'eau en dessous de votre bouilloire, ne vous inquiétez pas – ce n'est que de la condensation.
 - **Si le fonctionnement de votre bouilloire s'interrompt momentanément en cours d'utilisation ou si elle s'éteint avant ébullition, assurez-vous que la résistance plate ne soit pas recouverte de tartre – reportez-vous à la section « détartrage ».**
- #### protection contre l'évaporation totale
- Si vous mettez l'appareil sous tension avec trop peu d'eau, votre bouilloire se coupera automatiquement. Mettez l'appareil hors tension et laissez-le refroidir avant de le remplir à nouveau. Dès que l'appareil est refroidi, l'interrupteur se réinitialisera.

entretien et nettoyage

- Avant de procéder au nettoyage, débranchez votre bouilloire et laissez-la refroidir.

extérieur et base d'alimentation

- Passez un chiffon humide, puis séchez. N'utilisez pas d'agents abrasifs, car ils laisseront des rayures sur le plastique.

voyant de durée de vie de la cartouche

- **En cas d'utilisation irrégulière**, il est possible d'éteindre l'écran afin d'augmenter la durée de vie de la pile. Maintenez le bouton enfoncé jusqu'à ce que l'affichage disparaisse. Il est alors possible de ranger l'unité.

trémie

- Sortez la trémie en la soulevant à l'aide du levier d'ouverture de la trémie ⑤.
- Lavez-la à l'eau tiède savonneuse puis rincez-la et séchez-la.

- **Ne mettez pas le réservoir au lave-vaisselle.**

- N'utilisez pas de produits nettoyants abrasifs.

détartrage

- Même si votre bouilloire est équipée d'une cartouche de filtre à eau détartrant, il peut s'avérer parfois utile de détartrer la résistance plate pour conserver les performances de votre bouilloire.

Remarque : le fait de ne pas détartrer votre bouilloire risque de rendre votre garantie caduque.

- Si du tartre se forme sur l'élément chauffant, achetez un produit détartrant approprié et détartrerez votre bouilloire. En cas de présence de tartre, il faudra plus longtemps à la bouilloire pour faire bouillir l'eau et l'élément chauffant risquera de brûler. Après avoir détartré l'appareil, faites bouillir de l'eau fraîche plusieurs fois de suite et jetez cette eau. Veillez à ne pas laisser de produit détartrant sur votre bouilloire – les éléments pourraient être endommagés.
- Certaines régions du pays possèdent une eau calcaire. De ce fait, l'eau bouillie est trouble et laisse un dépôt sur les bords de la bouilloire. Il s'agit d'un phénomène normal, auquel il est toutefois possible de remédier par un nettoyage régulier.
- Une autre possibilité pour réduire la formation de tartre est d'utiliser de l'eau filtrée pour remplir votre bouilloire

service après-vente et assistance clientèle

- Si le cordon est endommagé, il doit être remplacé pour des raisons de sécurité par KENWOOD ou par un réparateur agréé KENWOOD.
- Le voyant de durée de vie de la cartouche est scellé à vie. Lorsque le voyant de durée de vie a atteint la fin de sa vie, veuillez déclipser ⑤ et le jeter séparément, conformément aux conseils de recyclage locaux pour l'élimination des piles.

Si vous avez besoin d'assistance pour:

- utiliser votre appareil,
- entretenir et faire réparer votre appareil, contactez le revendeur chez qui vous avez acheté votre appareil.

liste des problèmes de fonctionnement

problème	cause possible	solution
La bouilloire ne s'allume pas (aucun voyant lumineux allumé).	Absence d'alimentation	Vérifiez que la bouilloire est bien sous tension.
	Le réservoir ne s'enclenche pas.	Si le réservoir n'est pas installé, votre bouilloire ne peut pas fonctionner.
	Fusible sauté	Vérifiez le fusible / coupe-circuit de votre installation et remplacez le fusible si nécessaire.
Pas de filtrage (le voyant lumineux devient bleu).	Bulle d'air coincée dans la cartouche.	Enlevez la cartouche et renouvelez l'étape 1 stipulée dans la section « préparation de la cartouche ».
	La bouilloire est remplie à ras bord.	Ne remplissez pas la bouilloire ou le réservoir au dessus du repère « Max ». Videz l'eau excédentaire.
La bouilloire ne bout pas (le voyant lumineux ne passe pas sur orange)	Le filtrage n'est pas terminé	Si le réservoir est vide, la bouilloire ne passe pas en mode ébullition.
	Le capteur d'écoulement d'eau ⑥ ne fonctionne pas.	Ôtez précautionneusement le réservoir et tapotez délicatement sur la zone du capteur.
La bouilloire s'éteint trop tôt / ne bout pas.	La résistance est entartrée.	Reportez-vous à la section « détartrage ».
La bouilloire s'éteint au bout de quelques secondes	Pas d'eau ajoutée / évaporation activée	La quantité minimale pour obtenir de l'eau bouillie est de 500 ml d'eau. Laissez refroidir et suivez les instructions sur la protection contre l'évaporation totale.

Deutsch

Bitte die Titelseite mit dem Abbildungen aufklappen.

vor Gebrauch Ihres Kenwood-Gerätes

- Lesen Sie diese Anleitung sorgfältig durch und bewahren Sie diese zur späteren Benutzung auf.
- Entfernen Sie jegliches Verpackungsmaterial und alle Aufkleber.

Sicherheitshinweise

- **Niemals überfüllen** – kochendes Wasser könnte herausspritzen oder der Wasserkocher könnte nicht funktionieren.
- Boden des Wasserkochers beim Füllen am Wasserhahn niemals in Wasser tauchen.
- Vermeiden Sie den Kontakt mit heißem Dampf, der beim Ausgießen aus der vorderen Öffnung und beim Auffüllen aus dem Deckel entweichen könnte.
- Das Netzkabel nie herunterhängen lassen – ein Kind könnte danach greifen.
- **Wenn der Wasserkocher nicht im Betrieb ist, muss immer der Stecker gezogen werden.**
- Wasserkessel, Anschlußplatte, Netzkabel oder Netzstecker nie in Flüssigkeiten tauchen.
- Gerät niemals verwenden, wenn es beschädigt ist. Lassen Sie es überprüfen oder reparieren: siehe ‚Service‘.
- **Achtung:** Den Wasserkocher niemals auf schräger Fläche benutzen.
- Nur die zum Lieferumfang gehörende Anschlußplatte verwenden; die Anschlußplatte sauber und trocken halten.
- Vor Einschalten des Wasserkochers sicherstellen, daß der Deckel sicher eingerastet ist.
- **Warnung:** Während das Wasser kocht, nicht den Deckel öffnen.
- Vor dem Ausgießen oder Anheben den Wasserkocher unbedingt ausschalten.
- Vor dem Füllen oder Ausgießen den Wasserkocher von der Anschlußplatte nehmen.
- Den Wasserkocher von heißen Herdplatten oder Gasflammen fernhalten.
- Beeinträchtigte Personen dürfen das Gerät nicht ohne Aufsicht benutzen.
- Kinder dürfen das Gerät weder benutzen, noch damit spielen.
- Verwenden Sie das Gerät nur für seinen vorgesehenen Zweck im Haushalt. Bei unsachgemäßer Benutzung oder Nichteinhaltung dieser Anweisungen übernimmt Kenwood keinerlei Haftung.

Kartusche WICHTIGE HINWEISE

Behandeln Sie das gefilterte Wasser immer als „Lebensmittel“ und beachten Sie die Hygienerichtlinien unten:

- Waschen Sie vor jedem Umgang mit den ausgepackten Filterkartuschen Ihre Hände. Das trifft besonders dann zu, wenn Sie rohe Lebensmittel, wie z.B. Fleisch oder Geflügel, zubereitet haben.
- Gefiltertes Wasser sofort verbrauchen oder im Kühlschrank aufbewahren.
- Der Filter ist nur zur Aufbereitung von Leitungswasser gedacht.
- Bei längerem Nichtgebrauch (z.B. im Urlaub) sollten ausgepackte oder teilweise gebrauchte Kartuschen im Kühlschrank aufbewahrt werden.
- Wenn der Filter 48 Stunden nicht benutzt wurde, Kartusche durchspülen. Dazu Trichter zweimal mit Wasser füllen und Wasser abgießen.
- Aus Hygienegründen und unabhängig vom Gebrauch sollte die Kartusche alle 30 Tage ausgewechselt werden.
- Wie Leitungswasser sollte auch gefiltertes Wasser aufgeköcht und abgekühlt werden, bevor es Babys und jungen Säuglingen verabreicht wird.
- Immer das Datum auf der Patronenverpackung überprüfen. Bei Überschreiten des Haltbarkeitsdatums die Patrone wegwerfen.
- Die Kartuschen dürfen nicht in der Nähe von Haushaltschemikalien oder Reinigungsprodukten aufbewahrt werden.
- Wenn Ihr Wasserversorgungswerk eine Warnung ausspricht, dass das Leitungswasser abgekocht werden soll (oder in ähnlichen Notfällen, in denen die Sicherheit des Trinkwassers vorübergehend gefährdet ist), sollte das Filtersystem nicht verwendet werden. Gebrauchte Kartuschen sollten weggeworfen werden.

Vor dem Anschluß

- Die Netzspannung muß mit den Angaben auf dem Typenschild am Boden des Wasserkochers übereinstimmen.
- Dieser Wasserkocher erfüllt die Forderungen der EC-Richtlinie 89/336/EEC.

Vor der ersten Benutzung

- Überschüssiges Kabel um die Unterseite des Heizelementsbodens wickeln.
- Trichter aufsetzen ⑦. **Ihr Wasserkocher mit Wasserfilter funktioniert nicht, wenn der Trichter nicht aufgesetzt ist.**

Schlüssel

- ① 30-Tage-Lebenszeitindikator für die Kartusche
- ② Flip-Top-Deckel
- ③ Deckelfreigabe
- ④ Kartusche
- ⑤ Trichter-Freigabehebel
- ⑥ Aquaflow-Sensor
- ⑦ Trichter – 1 l max
- ⑧ Wasserstandsanzeigen – 1,2 l max
- ⑨ An/Aus-Schalter mit Doppelfunktion und Hinweislampe
- ⑩ Wasserkocher
- ⑪ 360° Heizelementboden
- ⑫ Kabelaufwicklung

Vorbereiten der Kartusche

- 1 Entfernen Sie die Umhüllung und tauchen Sie die Kartusche in kaltes Wasser. Bewegen Sie die Kartusche leicht, bis keine Luftblasen mehr aufsteigen. Lassen Sie die Kartusche dann 10 Minuten einweichen ①.
- 2 Öffnen Sie den Flip-Top-Deckel und schieben Sie die Kartusche in den Trichter und drücken Sie vorsichtig, damit sie fest sitzt.
- 3 Füllen Sie den Trichter mit Leitungswasser und lassen Sie das Wasser durch den Filter laufen. Schütten Sie das gefilterte Wasser weg ②. Wiederholen Sie diesen Vorgang.
- 4 Halten Sie die Taste zum Einstellen des Lebenszeitindikators für die Kartusche gedrückt, bis (30) in der Anzeige erscheint ③.
- 5 Die Anzeige zählt automatisch rückwärts. Wenn die Anzeige ‚05‘ erreicht, beginnt die Anzeige zu blinken, bis sie ‚00‘ erreicht. Dies zeigt an, dass die Kartusche ausgewechselt werden muss ④. **Wenn die Anzeige leer bleibt, wiederholen Sie Schritt 4.**

Verwenden Ihres Wasserkochers mit Wasserfilter

- 1 Flip-Top-Deckel öffnen und Trichter füllen. Wasserkocher oder Trichter nie über die Max-Markierung hinaus füllen – 1,2 Liter für den Wasserkocher und 1 Liter für den Trichter. Mindestmenge Wasser zum Aufkochen 500 ml.
 - Der Wasserkocher kann gleichzeitig Wasser filtern und kochen. Wenn Sie die „Aquaflow“ Technologie nutzen möchten, können Sie gleichzeitig maximal 1 Liter Wasser filtern und kochen. Wenn Sie mehr als 1 Liter Wasser filtern und kochen möchten, lassen Sie das Wasser erst durch die Kartusche filtern und schalten Sie das Gerät dann an, um das Wasser aufzukochen.
 - Bessere Getränke erhalten Sie, wenn Sie immer frisches Wasser verwenden.
 - Den Wasserkocher nach jeder Benutzung ausleeren.
 - 2 Der Deckel muß geschlossen sein.
 - 3 Stecker in Steckdose stecken und Gerät anschalten. Der Wasserkocher filtert das Wasser automatisch und schaltet dann auf Kochen.
 - Beim Filtern leuchtet die Hinweislampe blau.
 - Beim Kochen leuchtet die Hinweislampe orange.
 - 4 Der Wasserkocher erwärmt das Wasser bis zum Sieden und schaltet dann ab. Um das Wasser neu zu erwärmen, einige Sekunden warten - der Ein-Aus-Schalter benötigt eine Pause zum Rückstellen.
 - Falls Wassertropfen unterhalb des Wasserkochers zu finden sind, besteht kein Anlaß zur Sorge. Ursache ist Kondensation.
 - **Ihr Wasserkocher ist mit einer Wasserfilter-Kartusche ausgestattet. Wenn Sie aber beim Ein- und Ausschalten im Gebrauch Ihres Wasserkochers oder beim Ausschalten vor dem Aufkochen Probleme haben, sollten Sie überprüfen, ob das flache Element frei von Kalkablagerungen ist – siehe „Entkalken“.**
- #### Trockengehschutz
- Wenn der Wasserkocher beim Anschalten zu wenig Wasser enthält, schaltet er sich automatisch ab. Schalten Sie den Wasserkocher ab, entfernen Sie ihn vom Heizelementboden und lassen Sie ihn abkühlen, bevor Sie ihn auffüllen. Nach dem Abkühlen setzt sich der Schalter selbsttätig zurück.

Pflege und Reinigung

- Vor der Reinigung den Wasserkocher aus der Steckdose ziehen und abkühlen lassen.

Außenflächen und Anschlußplatte

- Mit einem feuchten Tuch abreiben und abtrocknen. Keine Scheuermittel verwenden – diese verkratzen die Kunststoffflächen.

Lebenszeitindikator für die Kartusche

- **Wenn der Filter nicht regelmäßig gebraucht wird**, kann die Anzeige ausgeschaltet werden, um die Lebensdauer der Batterie zu verlängern. Halten Sie die Taste gedrückt, bis die Anzeige erscheint. Das Gerät kann dann aufbewahrt werden.

Trichter

- Heben Sie den Trichter mithilfe des Trichter-Freigabehebels heraus (5).
- Waschen Sie ihn in warmem Seifenwasser, spülen und trocknen Sie ihn dann ab.

- **Stellen Sie den Trichter nicht in die Geschirrspülmaschine.**

- Verwenden Sie keine scheuernden Reinigungsmittel.

Entkalken

- Obwohl Ihr Wasserkocher mit einer Wasserfilterkartusche ausgestattet ist, muss das flache Element gelegentlich entkalkt werden, um Ihren Wasserkocher funktionstüchtig zu halten.

Bitte beachten: Wenn Sie Ihren Wasserkocher nicht entkalken, kann die Garantie verfallen.

- Wenn sich am Heizelement Kesselstein ablagert, den Wasserkocher mit einem handelsüblichen Mittel entkalken. Durch Kesselsteinablagerungen wird das Wasser langsamer erwärmt, zudem kann das Heizelement durchbrennen. Nach dem Entkalken mehrmals frisches Wasser zum Sieden bringen und weggießen. Entkalkerreste völlig aus dem Wasserkessel entfernen – er kann die Teile beschädigen.
- Einige Landesregionen haben sehr hartes Wasser. Beim Sieden sieht dieses Wasser trübe aus und hinterläßt Ablagerungen am Rand des Wasserkochers. Diese Ablagerungen sind normal und können bei der regelmäßigen Reinigung entfernt werden.
- Um die Ablagerung von Kesselstein zu verringern, kann für den Wasserkocher auch gefiltertes Wasser verwendet werden.

Service und Pflege

- Ein beschädigtes Netzkabel darf aus Sicherheitsgründen nicht selbst repariert werden, sondern muß von KENWOOD oder einer autorisierten KENWOOD-Werkstatt ausgetauscht werden.
- Der Lebenszeitindikator für die Kartusche ist lebenslang versiegelt. Wenn der Lebenszeitindikator das Ende seiner Nutzzeit erreicht hat, entfernen Sie bitte die Klemme (6) und werfen Sie den Indikator separat im Einklang mit den vor Ort geltenden Recycling-Empfehlungen für die Entsorgung von Batterien weg.
Hinweise zur:
 - Verwendung des Wasserkochers
 - Pflege oder Reparaturerhalten Sie in dem Geschäft, in dem Sie das Gerät gekauft haben.

Fehlersuche- und behebung

Problem	Mögliche Ursache	Lösung
Der Wasserkocher schaltet sich nicht ein (Hinweislampe leuchtet nicht)	Kein Strom	Überprüfen Sie die Stromzufuhr des Wasserkochers
	Trichter nicht aufgesetzt	Der Wasserkocher funktioniert nur, wenn der Trichter aufgesetzt ist.
	Sicherung durchgebrannt	Überprüfen Sie die Sicherung/den Leistungsschalter in Ihrem Haushalt und ersetzen Sie bei Bedarf die Sicherung.
Kein Filtern möglich (Hinweislampe leuchtet blau)	Luft in Kartusche	Nehmen Sie die Kartusche heraus und wiederholen Sie Schritt 1 unter „Vorbereiten der Kartusche“.
	Wasserkocher zu voll	Füllen Sie den Wasserkocher oder Trichter nicht über die Max-Markierung hinaus. Gießen Sie überschüssiges Wasser ab.
Wasserkocher kocht nicht (Hinweislampe glüht nicht orange)	Filtern unvollständig	Der Wasserkocher schaltet sich erst in den Kochmodus, wenn der Trichter leer ist.
	Der Aquaflow-Sensor ⑥ funktioniert nicht	Entfernen Sie vorsichtig den Trichter und klopfen Sie leicht auf den Sensorbereich.
Der Wasserkocher schaltet sich vorzeitig aus/kocht nicht	Kalkablagerung auf Heizelement	Siehe Abschnitt „Entkalken“
Der Wasserkocher schaltet sich nach einigen Sekunden aus	Kein Wasser eingefüllt/ Trockengehschutz aktiviert	Mindestmenge Wasser zum Aufkochen 500 ml. Lassen Sie das Gerät abkühlen und befolgen Sie die Anweisungen unter Trockengehschutz

Italiano

Si prega di aprire la prima pagina, al cui interno troverete le illustrazioni

prima di utilizzare la vostra apparecchiatura Kenwood

- Leggere attentamente le presenti istruzioni e conservarle come futuro riferimento.
- Rimuovere la confezione e le etichette.

avvertenze

● **Non riempire mai eccessivamente**

l'apparecchio – l'acqua in ebollizione potrebbe fuoriuscire o l'apparecchio potrebbe non funzionare.

- Fare attenzione a non immergere la base del bollitore in acqua quando lo si riempie con acqua di rubinetto.
- Mentre si versa l'acqua, evitare il contatto con il vapore che fuoriesce dal beccuccio e dal coperchio mentre si riempie il bollitore.

- Non lasciar pendere il cavo in un luogo dove potrebbe essere afferrato da un bambino.

● **Togliere sempre la spina del bollitore dalla presa di corrente quando non è in uso.**

- Non immergere mai il bollitore, la base di alimentazione, il cavo o la spina in un liquido.

- Non utilizzare mai un apparecchio danneggiato. Farlo controllare o riparare: vedere la sezione 'manutenzione'.

- **Attenzione:** Non utilizzare il bollitore su un pino inclinato.

- Usare solo la base di alimentazione fornita e tenerla pulita ed asciutta.

- Controllare che il coperchio sia ben chiuso prima di accendere il bollitore.

- **Avvertenza:** Non aprire il coperchio del bollitore mentre l'acqua è in ebollizione.

- Assicurarsi che il bollitore sia spento prima di sollevarlo o di versare l'acqua nelle tazze.

- Prima di riempire il bollitore o di versare l'acqua nelle tazze, staccare il bollitore dalla sua base.

- Non mettere mai il bollitore sopra o vicino a fornelli a gas o piastre elettriche.

- Non lasciare che persone non autosufficienti utilizzino l'apparecchiatura senza supervisione.

- Non consentire a bambini di utilizzare o giocare con l'apparecchio.

- Utilizzare l'apparecchio solo per l'uso domestico per cui è stato realizzato. Kenwood non si assumerà alcuna responsabilità se l'apparecchio viene utilizzato in modo improprio o senza seguire le presenti istruzioni.

cartuccia

NOTE IMPORTANTI

Trattare sempre l'acqua filtrata come "cibo" e seguire le linee guida in materia di igiene seguenti:

- Lavarsi sempre le mani prima di maneggiare le cartucce filtro estratte dalla propria confezione, specialmente se le mani sono sporche di alimenti crudi quali carne o pollame.
- Usare l'acqua filtrata immediatamente oppure conservarla in frigorifero.
- Il filtro è inteso solo per filtrare l'acqua del rubinetto.
- Durante periodi prolungati di mancato utilizzo (es. le vacanze) conservare le cartucce estratte dalla propria confezione o parzialmente utilizzate nel frigorifero.
- Se il filtro non è stato utilizzato per 48 ore, sciacquare la cartuccia riempiendo l'imbuto due volte e scartando l'acqua filtrata.
- Per motivi igienici e a prescindere dalla frequenza di utilizzo, cambiare sempre la cartuccia ogni 30 giorni.
- Come l'acqua di rubinetto, anche l'acqua filtrata deve essere bollita e fatta raffreddare prima di essere somministrata a neonati e bambini in tenera età.
- Controllare sempre il codice data sul retro dell'imballaggio della cartuccia. Gettare il filtro se è scaduto.
- Non conservare le cartucce in prossimità di prodotti chimici o per la pulizia ad uso domestico.
- Qualora il fornitore dell'acqua promulghi un "avviso di bollire l'acqua" (o emergenze simili a indicare che l'acqua potrebbe essere temporaneamente non sicura) non utilizzare il sistema di filtrazione e smaltire le cartucce in uso.

prima di collegare l'apparecchio alla rete elettrica

- Assicurarsi che la tensione della vostra rete elettrica sia la stessa indicata sulla targhetta sotto l'apparecchio.
- Questo apparecchio è conforme alla Direttiva Comunitaria 89/336/CEE.

prima dell'uso

- Avvolgere il cavo in eccesso attorno alla parte inferiore della base di alimentazione.
- Inserire l'imbuto . **Il bollitore con filtro non funziona se l'imbuto non è montato.**

legenda

- ① indicatore della durata della cartuccia di 30 giorni
- ② coperchio incernierato
- ③ sblocca coperchio
- ④ cartuccia
- ⑤ levetta sblocca imbuto
- ⑥ Sensore Aquaflow
- ⑦ imbuto – max 1 l
- ⑧ indicatori del livello dell'acqua – max 1,2 l
- ⑨ interruttore a doppia azione acceso/spento con spia indicatrice
- ⑩ corpo del bollitore
- ⑪ base di alimentazione a 360°
- ⑫ avvolgicavo

preparazione della cartuccia

- 1 Estrarre la cartuccia dalla propria confezione e immergerla in acqua fredda. Agitare delicatamente la cartuccia fino a quando non si formano più bolle d'aria e lasciarla immersa per 10 minuti ①.
- 2 Aprire il coperchio a cerniera e inserire la cartuccia nell'imbuto premendo leggermente per chiudere.
- 3 Riempire l'imbuto con acqua di rubinetto e lasciar filtrare l'acqua. Scartare l'acqua filtrata ②. Ripetere questa operazione.
- 4 Per impostare l'indicatore della durata della cartuccia mantenere premuto il tasto fino a quando sul display compare (30) ③.
- 5 Il display inizia automaticamente a contare i giorni. Quando il display raggiunge il valore '05' inizierà a lampeggiare fino a quando raggiunge il valore '00' per indicare che la cartuccia deve essere sostituita ④. **Se il display non indica nulla, ripetere il passaggio 4.**

per utilizzare il bollitore con filtro dell'acqua

- 1 Aprire il coperchio incernierato e riempire l'imbuto. Non riempire mai il bollitore o l'imbuto oltre il contrassegno massimo – 1,2 l per il bollitore e 1 l per l'imbuto. La quantità minima di acqua che è possibile bollire è pari a 500 ml.

- Il bollitore è progettato per filtrare e bollire l'acqua contemporaneamente; per utilizzare al meglio la tecnologia "Aquaflow", filtrare e bollire al massimo 1 litro alla volta. Se si desidera filtrare e bollire più di 1 litro, lasciar prima filtrare l'acqua attraverso la cartuccia e quindi accendere l'apparecchio per bollire l'acqua.
 - Per migliorare la qualità delle bevande calde, usare sempre acqua fresca.
 - Dopo ciascun uso, svuotare l'acqua rimasta nel bollitore.
- 2 Controllare che il coperchio sia chiuso.
 - 3 Collegare l'apparecchio all'alimentazione elettrica e accenderlo. Il bollitore filtra l'acqua e quindi passa alla bollitura automaticamente.
 - Durante la filtrazione la spia indicatrice assume una colorazione blu.
 - Durante la bollitura la spia indicatrice assume una colorazione arancione.
 - 4 Quando l'acqua raggiunge l'ebollizione, l'apparecchio si spegne automaticamente. Per fare bollire di nuovo l'acqua, attendere qualche secondo, per consentire all'interruttore di accensione di ripristinarsi.
 - Se si notano delle goccioline d'acqua sotto al bollitore, non ci si deve preoccupare: si tratta solo di condensazione.
 - **Sebbene il bollitore sia dotato di una cartuccia per la filtrazione dell'acqua, se il bollitore dovesse avere problemi quali si accende e si spegne durante l'uso o si spegne prima di giungere all'ebollizione, controllare che l'elemento termico sia privo di calcare - vedere la sezione "rimozione del calcare".**
 - **protezione contro il funzionamento a secco**
 - Se si accende l'apparecchio con una quantità insufficiente d'acqua, il bollitore si disinserisce automaticamente. Spegnerlo l'apparecchio, rimuoverlo dalla base di alimentazione e farlo raffreddare prima di riempirlo nuovamente. Quando l'apparecchio si è raffreddato l'interruttore si ripristina automaticamente.

manutenzione e pulizia

- Togliere sempre la spina dell'apparecchio e lasciarlo raffreddare prima di pulirlo.
- **parte esterna e base**
- Passare esterno e base con un panno umido e poi asciugare. Non usare prodotti abrasivi, che graffierebbero le superfici in plastica.

indicatore della durata della cartuccia

- **Se il filtro non viene utilizzato regolarmente**, il display può essere spento per prolungare la durata della batteria. Mantenere premuto il tasto fino a quando il display scompare. Il filtro può quindi essere riposto.

imbuto

- Estrarre l'imbuto mediante la levetta sblocca imbuto ⑥.
- Lavarlo in acqua calda saponata, sciacquarlo e asciugarlo.

- **Non lavare l'imbuto in lavastoviglie.**

- Non utilizzare detergenti abrasivi.

rimozione del calcare

- Sebbene il bollitore sia dotato di una cartuccia per la filtrazione dell'acqua, potrebbe talvolta essere necessario rimuovere il calcare dall'elemento termico al fine di garantire una prestazione ottimale del bollitore.

NB: la mancata rimozione del calcare dal bollitore potrebbe rendere la garanzia non valida.

- Quando si accumula del calcare sulla resistenza, è necessario pulire il bollitore con un prodotto anticalcare adatto. La presenza di calcare allunga i tempi di ebollizione e la resistenza può bruciarsi. Dopo aver rimosso il calcare con l'apposito prodotto, utilizzare l'apparecchio diverse volte facendo bollire acqua pulita ogni volta, quindi gettarla. Accertarsi di eliminare tutto il prodotto anticalcare dal bollitore, altrimenti si rischia di danneggiare i componenti.
- In alcune zone l'acqua è molto dura. Di conseguenza, l'acqua bollita può apparire torbida e lasciare un residuo sulle pareti dell'apparecchio. Questo deposito è normale, ma può essere eliminato con una pulizia regolare del bollitore.
- In alternativa, per ridurre l'accumulo di calcare, utilizzare acqua depurata.

manutenzione e assistenza tecnica

- In caso il cavo sia danneggiato, deve essere sostituito solo da KENWOOD o da un centro assistenza KENWOOD autorizzato.
 - L'indicatore della durata della cartuccia è sigillato a vita. Quando l'indicatore raggiunge il termine della propria vita utile, staccarlo ⑤ e smaltirlo ai sensi delle raccomandazioni di riciclaggio locali in merito allo smaltimento di batterie.
- Se si ha bisogno di assistenza riguardo a:
- l'utilizzo dell'apparecchio,
 - assistenza tecnica o riparazioni
- contattare il negozio dove si è acquistato l'apparecchio.

guida alla localizzazione dei guasti del bollitore

problema	possibile causa	soluzione
Il bollitore non si accende (la spia indicatrice è spenta)	Manca la corrente	Controllare il collegamento elettrico al bollitore.
	L'imbuto non è inserito	Il bollitore non funziona se l'imbuto non è montato.
	Fusibile fulminato	Controllare il fusibile/l'interruttore principale dell'impianto e, se necessario, sostituire il fusibile.
Mancata filtrazione (spia indicatrice di colore blu)	Aria nella cartuccia	Estrarre la cartuccia e ripetere il punto 1 della sezione "preparazione della cartuccia".
	Bollitore troppo pieno	Non riempire il bollitore o il serbatoio oltre il contrassegno Max. Eliminare l'acqua in eccesso.
Il bollitore non giunge all'ebollizione (la spia indicatrice non assume una colorazione arancio)	Filtrazione incompleta	Il bollitore passa alla modalità bollitura solo quando l'imbuto è vuoto.
	Il sensore Aquaflow ⑥ non funziona	Rimuovere con attenzione l'imbuto e picchiettare delicatamente l'area del sensore.
Il bollitore si spegne prematuramente/ non giunge all'ebollizione	Elemento ricoperto di calcare	Vedere la sezione rimozione del calcare
Il bollitore si spegne dopo alcuni secondi	Mancanza di acqua/attivazione della protezione contro il funzionamento a secco	La quantità minima di acqua che è possibile bollire è pari a 500 ml. Lasciare raffreddare l'apparecchio e seguire le istruzioni relative alla sezione protezione contro il funzionamento a secco.

Português

Por favor desdobre as ilustrações da primeira página.

antes de usar o seu aparelho Kenwood

- Leia atentamente estas instruções e guarde-as para consulta futura.
- Retire todas as embalagens e eventuais etiquetas.

segurança

- **Nunca encha demasiado** – a água a ferver pode salpicar para fora da chaleira ou a chaleira poderá não funcionar.
- Tenha cuidado para não imergir a base da chaleira em água quando estiver a encher a chaleira com água da torneira.
- Evite o contacto com o vapor expelido pela área do bico da chaleira ao vaziar e pela tampa ao tornar a encher a chaleira quando quente.
- Nunca deixe o fio de electricidade pendurado de forma a que uma criança o possa agarrar.
- **Desligue sempre a ficha da chaleira da tomada quando o aparelho não estiver em utilização.**
- Nunca submerja a chaleira, a base, o cabo ou a ficha em líquidos.
- Nunca utilize um aparelho danificado. Mande-o verificar ou reparar: veja "assistência".
- **Atenção:** Não coloque a chaleira em funcionamento numa superfície inclinada.
- Utilize apenas a base fornecida e mantenha-a limpa e seca.
- Certifique-se de que a tampa está firmemente fechada antes de ligar a chaleira.
- **Aviso:** Não abra a tampa enquanto a água estiver a ferver.
- Certifique-se de que a chaleira está desligada quando a levantar ou verter a água.
- Retire a chaleira da base antes de a encher ou de a verter.
- Nunca coloque a chaleira junto a placas eléctricas ou queimadores de gás nem sobre os mesmos.
- Não permita que pessoas idosas ou não auto-suficientes usem o aparelho sem vigilância.
- Não deixe crianças usarem ou brincarem com a aparelho.
- Use o aparelho apenas para o fim doméstico a que se destina. A Kenwood não se responsabiliza caso o aparelho seja utilizado de forma inadequada, ou caso estas instruções não sejam respeitadas.

cartucho

NOTAS IMPORTANTES

Trate sempre a água filtrada como sendo um "produto alimentar" e siga as recomendações de higiene indicadas abaixo:

- Lave sempre as mãos antes de manusear os cartuchos do filtro desembulhados, especialmente se tiver estado a preparar alimentos crus, tais como carne ou aves.
- Consuma imediatamente a água filtrada ou guarde-a no frigorífico.
- O filtro destina-se apenas a tratar a água da torneira, com origem na rede pública.
- Durante um período prolongado de não-utilização (ex: férias), quaisquer cartuchos desembulhados ou parcialmente utilizados deverão ser armazenados no frigorífico.
- Se o filtro não tiver sido utilizado por 48 horas, lave bem o cartucho enchendo o funil duas vezes e descartando a água.
- Por razões de higiene, independentemente do nível de utilização do cartucho, troque-o sempre ao fim de 30 dias.
- Tal como a água da torneira, a água filtrada deve ser fervida e arrefecida antes de ser oferecida a bebés e crianças pequenas.
- Verifique sempre o código da data no invólucro do cartucho; se o prazo de conservação já tiver passado, descarte o cartucho.
- Não armazene os cartuchos junto de produtos químicos ou de limpeza.
- No caso de o seu fornecedor de água emitir um "aviso de insalubridade" (ou numa emergência semelhante, na qual o seu fornecimento de água possa ficar temporariamente inadequado) o sistema de filtro não deverá ser utilizado e qualquer cartucho em utilização deverá ser eliminado.

antes de ligar à corrente

- Certifique-se de que a tensão da sua fonte de alimentação eléctrica é a mesma que a exibida na parte inferior da sua chaleira.
- A chaleira cumpre os requisitos da Directiva 89/336/CEE da Comunidade Económica Europeia.

antes de utilizar pela primeira vez

- Enrole qualquer excesso de fio em redor da parte inferior da base de alimentação de corrente.
- Encaixe o funil ⑦. **A sua chaleira filtradora de água não irá funcionar sem o funil encaixado.**

descrição

- ① indicador de duração de 30 dias do cartucho
- ② tampa articulada
- ③ patilha de abertura da tampa
- ④ cartucho
- ⑤ alavanca de libertação do funil
- ⑥ Sensor de fluxo de água
- ⑦ funil – 1 l máx
- ⑧ indicadores do nível de água – 1,2 l máx
- ⑨ interruptor de acção dupla ligado/desligado com luz indicadora
- ⑩ corpo da chaleira
- ⑪ base eléctrica de 360°
- ⑫ arrumação do cabo

preparação da chaleira

- 1 Retire o cartucho do seu invólucro e mergulhe-o em água fria. Agite cuidadosamente o cartucho até terminar a formação de bolhas de ar e deixe-o de molho 10 minutos ①
- 2 Abra a tampa articulada, introduza o cartucho no funil e pressione levemente para vedar.
- 3 Encha o funil com água da torneira e deixe a água filtrar. Descarte a água filtrada ②. Repita.
- 4 Para reposicionar o indicador de duração do cartucho, pressione continuamente o botão até (30) aparecer no visor ③.
- 5 O visor efectuará uma contagem decrescente automática. Quando o visor chegar a “05”, começará a piscar até chegar a “00”, para indicar que o cartucho deve ser trocado ④. **Se o visor ficar em branco, repita o passo 4.**

para utilizar a sua chaleira com jarro filtrador de água

- 1 Levante a tampa articulada e encha o funil. Nunca encha a chaleira ou o funil acima da marca máxima – 1,2 litros para a chaleira e 1 litro para o funil. A quantidade mínima de água para ferver é de 500 ml.

- A chaleira foi concebida para filtrar e ferver água ao mesmo tempo; para tirar partido da tecnologia “Aquaflow”, encha e ferva um máximo de 1 litro de cada vez. Se pretender filtrar e ferver mais do que 1 litro, deixe que a água seja primeiro filtrada através do cartucho e depois ligue o interruptor para ferver a água.
- Para melhorar a qualidade das suas bebidas, utilize sempre água fresca.
- Despeje a chaleira depois de cada utilização.
- 2 Verifique se a tampa está fechada.
- 3 Ligue à corrente e carregue no interruptor. A chaleira irá automaticamente filtrar a água e depois mudar para o modo de fervura.
- Durante a filtração, a luz indicadora irá ficar azul.
- Durante a fervura, a luz indicadora irá ficar laranja.
- 4 A sua chaleira ferverá e desligar-se-á automaticamente. Para voltar a ferver, espere alguns segundos - o interruptor precisa de algum tempo para reinicializar.
- Se encontrar pingos de água debaixo da sua chaleira, não se preocupe, é apenas condensação.
- **Ainda que a sua chaleira esteja equipada com um cartucho de filtração de água, se verificar que a chaleira se liga e desliga durante a utilização, ou que se desliga antes da fervura, verifique se o elemento fixo está livre de calcário – veja “limpeza do calcário”.**
- **protecção contra a fervura em seco**
- Se ligar a chaleira com demasiado pouca água, esta desligar-se-á automaticamente. Desligue, retire da base de alimentação e deixe arrefecer antes de voltar a encher. Assim que tiver arrefecido, o interruptor voltará à sua posição original.

cuidados e limpeza

- Antes de limpar, desligue-a, retire a ficha da tomada de corrente e deixe-a arrefecer.
- **o exterior e a base**
- Limpe com um pano humedecido e depois com outro seco. Não utilize abrasivos, pois estes provocam riscos nas superfícies plásticas.
- **indicador de duração do cartucho**
- **Quando o aparelho não estiver a uso regular,** o visor poderá ser desligado para prolongar a vida útil da bateria. Pressione continuamente o botão até o visor desaparecer. O aparelho poderá então ser guardado.

funil

- Retire o funil utilizando para o efeito a alavanca de libertação do funil ⑤.
- Lave-o em água quente com detergente de loiça diluído, enxágue-o e seque-o.
- **Não coloque o funil na máquina da loiça.**
- Não utilize produtos de limpeza abrasivos.

retirar o calcário

- Ainda que a sua chaleira esteja equipada com um cartucho de filtração de água, poderá ocasionalmente ser necessária uma limpeza do calcário do elemento fixo para manter o desempenho da sua chaleira.

Note: a não limpeza do calcário poderá invalidar a garantia.

- Quando o calcário se alojar no elemento aquecedor, adquira um anti-calcário adequado e retire-o da chaleira. O calcário faz a chaleira levar mais tempo a ferver e pode queimar o elemento. Depois de limpo o calcário, ferva água fresca algumas vezes e deite-a fora. Remova todos os vestígios do produto desincrustante da chaleira pois este danifica as peças.
- Algumas regiões do país têm água calcária. Isto torna a água fervida mais carregada e deixa um depósito nos lados da chaleira. Isto é normal, mas pode ser retirado com uma limpeza regular.
- Como alternativa, para reduzir o depósito de calcário, utilize água filtrada ao encher a chaleira.

assistência e apoio ao cliente

- Por razões de segurança, se o cabo ficar danificado terá de ser substituído pela KENWOOD ou por um reparador autorizado KENWOOD.
- O indicador de duração do cartucho encontra-se selado para toda a vida. Quando o indicador de duração alcançar o fim da sua vida útil, por favor desprenda-o ⑤ e descarte-o separadamente, de acordo com as recomendações de reciclagem relativas a pilhas e baterias em vigor na sua área.

Se precisar de ajuda:

- na utilização da chaleira
 - para manutenção ou reparação
- Contacte o revendedor onde comprou a chaleira.

guia de resolução de problemas da chaleira

problema	causa possível	solução
A chaleira não liga (não aparece a luz indicadora)	Falta de corrente	Verifique a alimentação de corrente da chaleira
	Filtro não encaixado	A chaleira não irá funcionar sem o funil encaixado.
	Fusível disparado	Verifique o corte de fusível/circuito da sua instalação e substitua o fusível se necessário.
Sem filtração (luz indicadora fica azul)	Ar no cartucho	Retire o cartucho e repita o passo 1 da secção de "preparação do cartucho".
	Chaleira demasiado cheia	Não encha acima da marca de "Max" da chaleira ou do funil. Despeje a água em excesso.
A chaleira não ferve (luz indicadora não fica laranja)	A filtração está incompleta	A chaleira não irá mudar para o modo de fervera até que o funil esteja vazio.
	O sensor "Aquaflow" ⑥ não funciona	Retire cuidadosamente o funil e dê pancadas suaves na área do sensor.
A chaleira desliga cedo de mais / não ferve	Calcário no elemento	Veja a secção de limpeza de calcário
A chaleira desliga-se ao fim de alguns segundos	Sem água / a fervera em seco foi activada	A quantidade mínima de água para ferver é de 500 ml. Deixe arrefecer e siga as instruções apresentadas para a protecção contra a fervera em seco.

Por favor, despliegue la cubierta que contiene las ilustraciones

antes de utilizar su aparato Kenwood

- Lea estas instrucciones atentamente y guárdelas para poder utilizarlas en el futuro.
- Quite todo el embalaje y las etiquetas.

seguridad

- **Nunca la llene demasiado** – podría salpicar agua hirviendo o la hervidora podría no funcionar.
- Tenga cuidado de no sumergir la base de la hervidora en agua cuando la llene con agua del grifo.
- Evite el contacto con el vapor que sale del pico al verter y de la tapa cuando llene de nuevo la hervidora.
- No permita nunca que el cable cuelgue de un lugar donde un niño pueda cogerlo.
- **Desenchufe siempre la hervidora cuando no la use.**
- Nunca ponga la hervidora, base eléctrica, cable o enchufe en líquidos.
- Nunca utilice un aparato deteriorado. Solicite que lo revisen o repararen: vea “mantenimiento”.
- **Precaución:** No utilice la hervidora en una superficie inclinada.
- Asegúrese de que la tapa está cerrada antes de encender la hervidora.
- Tenga cuidado al abrir la tapa, pueden salir gotas de agua caliente.
- **Aviso:** No retire la tapadera mientras el agua esté hirviendo.
- Asegúrese de que la hervidora esté desenchufada antes de separarla de la base o verter el agua.
- Separe la hervidora de la base antes de llenarla o verter el agua.
- Nunca ponga la hervidora cerca o sobre las placas eléctricas o los quemadores de la cocina.
- No deje que utilicen la parrilla personas con algún problema que les pueda dificultar el manejo de este tipo de aparatos sin supervisión de otra persona.
- No deje que los niños utilicen o jueguen con el aparato.
- Utilice este aparato únicamente para el uso doméstico al que está destinado. Kenwood no se hará cargo de responsabilidad alguna si el aparato se somete a un uso inadecuado o si no se siguen estas instrucciones.

cartucho

NOTAS IMPORTANTES

Trate siempre el agua filtrada como un “alimento” y siga las normas de higiene siguientes:

- Lávese siempre las manos antes de manipular los cartuchos con filtros desenvueltos, especialmente si ha estado preparando comida cruda como carne o aves de corral.
- Consuma inmediatamente el agua filtrada o guárdela en el frigorífico.
- El filtro es para tratar sólo agua del grifo.
- Durante un período prolongado sin que se vaya a usar (por ej.: vacaciones), todos los cartuchos desenvueltos o usados parcialmente se deben almacenar en el frigorífico.
- Si no se ha usado el filtro durante 48 horas, irrigue el cartucho llenando la tolva dos veces y desechando el agua.
- Por razones de higiene e independientemente del uso, cambie siempre el cartucho cada 30 días.
- Como el agua del grifo, el agua filtrada se debe hervir y dejar enfriar antes de dársela a bebés o lactantes.
- Compruebe el código de fecha del envoltorio del cartucho. Si ha caducado, deséchelo.
- No guarde los cartuchos cerca de productos químicos domésticos o productos de limpieza.
- Si el servicio de suministro de agua emite un aviso indicando que se hierva el agua (o un aviso de urgencia parecido indicando que el suministro de agua podría no ser seguro temporalmente), no debe usar el sistema de filtración y debe desechar todos los cartuchos en uso.

antes de enchufar la hervidora

- Asegúrese de que la fuente de alimentación eléctrica tenga las características que aparecen estampadas en la cara inferior de la hervidora.
- Esta hervidora cumple con la Directiva 89/336/EEC de unidad Económica Europea.

antes de usar la hervidora por primera vez

- Enrolle el cable sobrante alrededor de la parte inferior de la base eléctrica.
- Ponga la tolva ⑦. **La hervidora filtradora de agua no funcionará si no está puesta la tolva.**

leyenda

- ① indicador de vida útil del cartucho de 30 días
- ② tapadera abatible
- ③ botón para soltar la tapadera
- ④ cartucho
- ⑤ palanca para soltar la tolva
- ⑥ sensor Aquaflow
- ⑦ tolva – máximo 1 litro
- ⑧ indicadores del nivel de agua – máximo 1,2 litros
- ⑨ interruptor de acción dual de encendido/apagado con luz indicadora
- ⑩ cuerpo de la hervidora
- ⑪ base eléctrica de 360°
- ⑫ recogedor de cable

preparación del cartucho

- 1 Retire el protector y sumerja el cartucho en agua fría. Agítelo con cuidado hasta que dejen de formarse burbujas de aire y déjelo en remojo durante 10 minutos **1.**
- 2 Abra la tapadera abatible e introduzca el cartucho en la tolva, presionando ligeramente para fijarlo.
- 3 Llene la tolva con agua del grifo y déjela filtrar. Deseche el agua filtrada **2.** Repita la operación.
- 4 Para ajustar el indicador de la vida útil del cartucho pulse el botón y manténgalo pulsado hasta que aparezca (30) en la pantalla **3.**
- 5 La pantalla efectuará la cuenta atrás automáticamente. Cuando aparezca "05" en la pantalla, ésta empezará a parpadear hasta que llegue a "00" para indicar que se debe cambiar el cartucho **4.** **Si la pantalla está en blanco, repita el paso 4.**

para usar la hervidora filtradora de agua

- 1 Abra la tapadera basculante y llene la tolva. Nunca llene la hervidora ni la tolva por encima de la marca del máximo - 1,2 litros para la hervidora y 1 litro para la tolva. Cantidad mínima de agua para hervir 500 ml.
- La hervidora está diseñada para filtrar y hervir agua al mismo tiempo. Para aprovecharse de la tecnología "Aquaflow", llene y hierva como máximo 1 litro de agua cada vez. Si desea filtrar y hervir más de 1 litro, deje que el agua se filtre a través del cartucho en primer lugar y después encienda el aparato para hervir el agua.

- Para mejorar la calidad de sus bebidas, utilice agua recién salida del grifo.
- Vacíe la hervidora después de cada uso.
- 2 Asegúrese de que la tapa esté cerrada.
- 3 Enchufe y encienda el aparato. La hervidora filtrará automáticamente el agua y después cambiará al modo de hervido.
- Durante el filtrado, la luz indicadora estará de color azul.
- Durante el hervido, la luz indicadora estará de color naranja.
- 4 La hervidora se apaga automáticamente al hervir el agua. Antes de volver a hervir agua espere unos segundos: el interruptor necesita tiempo para restablecerse.
- Si se forman gotas de agua debajo de la hervidora no debe preocuparse; se trata de condensación.
- **Aunque se ponga un cartucho con filtro de agua en la hervidora, si tiene problemas al encender y apagar el aparato durante el uso o al apagarlo antes de hervir el agua, compruebe si el elemento plano tiene incrustaciones de cal – consulte la sección "desincrustación".**
- protección hervido-secado**
- Si enciende la hervidora con muy poca agua, se apagará automáticamente. Apáguela, retírela de la base eléctrica y déjela enfriar antes de volver a llenarla. Una vez que se haya enfriado, el interruptor se restablecerá por sí mismo.

cuidados y limpieza

- Antes de limpiar la hervidora, desenchúfela y déjela enfriar.
- el exterior y la base eléctrica**
- Lave con un paño húmedo, después seque. No utilice abrasivos – arañarán el metal y las superficies de plástico.
- indicador de vida útil del cartucho**
- **Cuando no se use de forma regular**, se puede apagar la pantalla para prolongar la vida útil de la pila. Pulse el botón y manténgalo pulsado hasta que la pantalla se apague. Entonces se podrá guardar la unidad.

tolva

- Saque la tolva con la palanca para soltar la tolva ⑤.
- Lávela con agua jabonosa templada, aclárela y séquela.
- **No ponga la tolva en el lavavajillas.**
- No use limpiadores abrasivos.

desincrustación

- Aunque haya un cartucho con filtro de agua en la hervidora, podría ser necesario eliminar las incrustaciones de cal del elemento plano de vez en cuando para que la hervidora siga funcionando bien.

Nota: si no elimina las incrustaciones de cal de la hervidora la garantía podría quedar invalidada.

- Si nota incrustaciones calcáreas en la resistencia de la hervidora, compre un producto desincrustante y elimínelas. Si hay incrustaciones la hervidora tarda más tiempo en calentar el agua y la resistencia puede quemarse. Una vez desincrustada, haga hervir agua limpia varias veces y tírela. Limpie la cal de la hervidora – puede dañar las partes.
- En algunas regiones del país el agua es calcarea y al hervir se enturbia y deja depósitos en las paredes de la hervidora. Este es normal y puede evitarse limpiando la hervidora con frecuencia.
- Como alternativa, para evitar la formación de incrustaciones utilice solamente agua filtrada.

reparaciones y asistencia al cliente

- Por razones de seguridad, si el cable está dañado sólo KENWOOD o un servicio de asistencia técnica autorizado por KENWOOD pueden reemplazarlo.
- El indicador de vida útil del cartucho está sellado de forma permanente. Cuando deje de ser útil, suelte la pinza ⑤ y deséchela por separado de acuerdo con las recomendaciones locales de reciclaje para la eliminación de pilas.

Si necesita asistencia

- para utilizar la hervidora o
- para repararla

Diríjase a la tienda donde la hervidora.

guía de solución de problemas de la hervidora

problema	causa posible	solución
La hervidora no se enciende (no se ilumina la luz indicadora)	No hay alimentación eléctrica	Compruebe la alimentación eléctrica de la hervidora.
	La tolva no está puesta	La hervidora no funcionará si no está puesta la tolva.
	Fusible fundido	Compruebe los fusibles/el disyuntor de la instalación y cambie el fusible si es necesario.
No filtra (la luz indicadora está de color azul)	Aire bloqueado en el cartucho	Retire el cartucho y repita el paso 1 de la sección "preparación del cartucho".
	Hervidora demasiado llena	Nunca sobrepase la marca Max al llenar la hervidora o la tolva. Vierta el agua que sobra.
La hervidora no hierve (la luz indicadora no está de color naranja)	Filtrado incompleto	La hervidora no cambiará al modo de hervido hasta que la tolva esté vacía.
	El sensor Aquaflow ⑥ no funciona	Retire la tolva con cuidado y dé golpecitos suaves con el dedo en la zona del sensor.
La hervidora se apaga pronto o no hierve	Hay cal en el elemento	Consulte la sección sobre desincrustación
La hervidora se apaga después de unos pocos segundos	No hay agua/hervido-secado activado	Cantidad mínima de agua para hervir 500 ml. Déjela enfriar y siga las instrucciones que aparecen en protección hervido-secado.

Dansk

Fold forsiden med illustrationerne ud.

før Kenwood-apparatet tages i brug

- Læs denne brugervejledning nøje og opbevar den i tilfælde af, at du får brug for at slå noget op i den.
- Fjern al emballage og mærkater.

sikkerhed

- **Fyld aldrig for meget vand i** – kogende vand kan sprøjte ud, eller kogekanden vil måske ikke fungere.
- Pas på ikke at dyppe kogekandens bundplade i vand, når der påfyldes vand fra hanen.
- Undgå kontakt med dampen, der kommer ud af tuden, når vandet hældes ud, og ud af låget, når der fyldes vand på.
- Lad aldrig ledningen hænge ned, hvor et barn kan få fat i den.
- **Tag altid stikket ud af stikkontakten, når kedlen ikke er i brug.**
- Kom aldrig kedel, bundplade, ledning eller stik i væske.
- Brug aldrig et beskadiget apparat. Få det efterset eller repareret. se 'service'.
- **Forsigtig:** Brug ikke kedlen på en skrå overflade.
- Benyt kun den medfølgende bundplade og hold den ren og tør.
- Kontrollér, at låget sidder fast, før der tændes for kedlen.
- **Advarsel:** Låget må ikke åbnes, mens vandet er i kog.
- Sørg for, at kedlen er slukket, før De løfter eller hælder.
- Tag kedlen af bundpladen, før den fyldes eller der hældes fra den.
- Anbring aldrig kedlen i nærheden af eller på kogeplader eller gasbrændere på et komfur.
- Lad ikke ældre mennesker anvende apparatet uden opsyn.
- Lad ikke børn anvende eller lege med apparatet.
- Anvend kun apparatet til husholdningsbrug. Kenwood påtager sig ikke erstatningsansvar, hvis apparatet ikke anvendes korrekt eller disse instruktioner ikke følges.

filter

VIGTIGT

Det filtrerede vand skal altid behandles som en "fødevarer" – følg nedenstående hygiejne-retningslinjer:

- Vask altid hænderne før håndtering af uindpakkede filterpatroner, især hvis du har været i forbindelse med rå fødevarer, så som kød eller fjerkræ.

- Filtreret vand skal anvendes omgående eller opbevares i køleskab.
- Filteret er kun beregnet til behandling af vand fra hanen.
- Under længere perioder, hvor kanden ikke anvendes (f.eks. ferie), skal eventuelle uindpakkede eller delvist brugte patroner opbevares i køleskab.
- Hvis filteret ikke har været brugt i 48 timer, skal patronen skylles igennem ved at fylde tragten to gange og kassere vandet.
- Af hygiejniske grunde og uanset anvendelsen skal patronen altid udskiftes hver 30 dag.
- Ligesom vand fra hanen skal filtreret vand altid koges og afkøles, før det gives til spædbørn og småbørn.
- Kontrollér altid datokoden på patronens emballage. Hvis datoen for 'mindst holdbar til' er overskredet, skal patronen kasseres.
- Opbevar ikke patronerne sammen med husholdningskemikalier eller rengøringsprodukter.
- Dersom dit vandværk udsender besked om, at vandet skal koges før brug (eller anden nødvarsling, der angiver, at din vandværksvand midlertidigt kan være uegnet til at drikke), bør du ikke bruge filtersystemet, og et filter, der er i brug, bør kasseres.

før De tilslutter kedlen

- Kontrollér, at strømmen i Deres lysnet svarer til den spænding, der er angivet i bunden af kedlen.
- Denne kedel opfylder kravene i EU-direktiv 89/336/EØF.

før kedlen tages i brug

- Eventuel overskydende ledning rulles op omkring kogekandens bunddel.
- Sæt tragten i ⑦. **Kogekanden med vandfilter kan ikke fungere, uden at tragten er sat i.**

oversigt

- ① indikator for 30 dages patronlevetid
- ② vippelåg
- ③ lågdølser
- ④ patron
- ⑤ tragtudløserarm
- ⑥ Aquaflo®-sensor
- ⑦ tragt – 1 l maks.
- ⑧ vandstandsindikatorer – 1,2 l maks.
- ⑨ dobbeltvirkende on/off-kontakt med indikatorlampe
- ⑩ kande
- ⑪ 360° bundplade
- ⑫ ledningholder

Klargøring af patronen

- 1 Fjern emballagen fra patronen og kom den i koldt vand. Bevæg forsigtigt patronen rundt i vandet, indtil der ikke kommer flere luftbobler og lad så patronen ligge i vandet i 10 minutter ①.
- 2 Luk vippelåget op og sæt patronen ned i tragten. Tryk patronen forsigtigt ned, så den sidder godt fast.
- 3 Fyld tragten med vand fra hanen og lad vandet løbe igennem filteret. Kassér det filtrerede vand ②. Gentag.
- 4 Indikatoren for patronlevetid indstilles ved at trykke på knappen og holde den nede, indtil (30) vises på displayet ③.
- 5 Displayet tæller automatisk ned. Når displayet når '05', begynder det at blinke, indtil det når '00' for at angive, at patronen skal udskiftes ④. **Hvis displayet er blankt, gentag punkt 4.**

for at kunne bruge kogekanden med vandfilter

- 1 Åbn vippelåget og fyld tragten. Fyld aldrig kanden eller tragten til op over maksimum-mærket - kanden 1,2 liter og tragten 1 liter. Minimum vandmængde til kogning, 500 ml.
- Kanden er beregnet til at filtrere og koge vand samtidig, for at udnytte "Aquaflow"-teknologien påfyldes og koges maksimum 1 liter ad gangen. Hvis du vil filtrere og koge mere end 1 liter, skal vandet have lov at filtreres gennem filteret først, dernæst tændes for at koge vandet.
 - Kvaliteten af Deres drik forbedres, hvis De altid bruger frisk vand.
 - Tøm altid kedlen efter brug.
- 2 Kontrollér, at låget er lukket.
 - 3 Sæt stikket i og tænd. Kogekanden vil automatisk filtrere vandet og derefter gå over til kogning.
- Under filtrering vil indikatorlampen lyse blå.
 - Under kogning vil indikatorlampen lyse orange.
- 4 Deres kedel koger og slukker automatisk. Hvis De vil koge vandet igen, bør De vente et par sekunder - tænd/sluk-knappen skal have tid til at gå tilbage til udgangspositionen.
- Hvis De finder vanddråber under Deres kedel, skal De ikke være bekymret - det er bare kondensvand.

- **Selv om kogekanden har isat en vandfilterpatron, skal du, hvis du oplever problemer med, at kanden tænder og slukker under brug eller slukker, før den koger, kontrollere, at det flade element er frit for kalkaflejringer - se "afkalkning".**

beskyttelse mod tørkogning

- Hvis du tænder for kanden, når der er for lidt vand i, vil den automatisk slukke. Sluk, tag den af bunddelen og lad den køle af, før den fyldes igen. Når den er kølet ned, nulstilles kontakten af sig selv.

vedligeholdelse og rengøring

- Før De rengør Deres kedel, skal stikket tages ud, og kedlen afkøles.
- ### kedlens yderside og bundpladen
- Tør ydersiden af med en fugtig klud og tør efter med et viskestykke. Anvend ikke skuremidler - de kan ridse plasticfladerne.
- ### indikator for patronlevetid
- **Når vandfilteret ikke er i regelmæssig brug,** kan displayet slukkes for at forlænge batteriets levetid. Tryk på knappen og hold den nede, indtil displayet forsvinder. Apparatet kan så sættes væk.
- ### tragt
- Løft tragten ud ved hjælp af tragtdøserarmen ⑤.
 - Vask tragten i varmt sæbevand, skyl og tør.
 - **Sæt ikke tragten i opvaskemaskinen.**
 - No use limpiadores abrasivos.

afkalkning

- Selv om kogekanden er forsynet med vandfilterpatron, kan det sommetider være nødvendigt at afkalke det flade element for at bevare kandens funktion.

Bemærk: Hvis kanden ikke afkalles, kan det ugyldiggøre garantien.

- Når der dannes kalk på varmeelementet, skal kedlen afkalles med et passende afkalkningsmiddel. Kalkaflejringer forsinker kogningen og kan få varmeelementet til at brænde sammen. Efter afkalkning skal kedlen flere gange koges igennem med rent vand, som efter brug smides ud. Fjern alt afkalkningsmidlet fra kedlen – det kan beskadige delene.
- I nogle egne af landet er der meget kalk i vandet. Dette får kogt vand til at se mat ud, og det efterlader et lag på kedlens inderside. Dette er helt normalt, men det kan fjernes ved jævnlig rengøring.
- De kan også reducere kalkaflejringen ved at anvende filtreret vand til kedlen.

service

- Hvis ledningen bliver beskadiget, skal den af sikkerhedsmæssige grunde udskiftes af KENWOOD eller en autoriseret KENWOOD reparatør.
- Indikatoren for patronlevetid er forseglet for livstid. Når indikatoren har nået enden af sin nyttige levetid, skal den fjernes  og kasseres særskilt i henhold til lokale genbrugsregler for bortskaffelse af batterier.

Hvis De har brug for hjælp til:

- brug af kedlen
 - service eller reparation
- bedes De kontakte den forretning, hvor De har købt kedlen.

fejlfindingsguide for kogekanden

problem	mulig årsag	løsning
Kogekanden tændes ikke (ingen indikatorlampe)	Ingen strøm	Kontrollér, at der er strømforsyning til kanden
	Tragt ikke isat	Kogekanden kan ikke fungere, uden at tragten er sat i.
	Sikring gået	Kontrollér sikringen/HFI-relæet til din installation og skift om nødvendigt sikring.
Ingen filtrering (indikatorlampen lyser blå)	Luftlomme i patronen	Tag patronen ud og gentag trin 1 i afsnittet "klargøring af patronen".
	Kanden er overfyldt	Fyld ikke vand i længere end til kandens eller tragtens Maks.-mærke. Hæld overskydende vand fra.
Kogekanden koger ikke (indikatorlampen lyser ikke orange)	Filtrering ikke færdig	Kogekanden vil ikke skifte til kogefunktion, før tragten er tom.
	Aquaflow-sensor ⑥ fungerer ikke	Tag forsigtigt tragten af og bank forsigtigt på sensorområdet.
Kanden slukker for tidligt/koger ikke	Kalkaflejring på elementet	Se afsnittet om afkalkning
Kogekanden slukker efter få sekunder	Der er ikke påfyldt vand/tørkogning aktiveret	Minimum vandmængde til kogning, 500 ml. Lad kanden køle af og følg vejledningen under tørkogning.

Svenska

Vik ut främre omslaget med bilderna.

för Kenwood-apparatet tages i bruk

- Läs denne brugervejledning nøje og opbevar den i tilfælde af, at du får brug for at slå noget op i den.
- Fjern al emballage og mærkater.

säkerheten

- **Fyll aldrig på för mycket** - då kan kokande vatten stänka ut, eller det kan hända att kokaren inte fungerar.
- Var försiktig så att du inte doppar kokarens bas i vatten när du fyller kokaren från kranen.
- Akta så du inte bränner dig på ångan som kommer ut ur pipen när du håller upp eller ur locket när du fyller kannan.
- Låt aldrig sladden hänga ner så ett barn kan gripa tag i det.
- **Låt inte vattenkokarens kontakt sitta i vägguttaget när den inte används.**
- Doppa aldrig vattenkokaren, underredet, sladden eller kontakten i någon vätska.
- Använd aldrig en skadad apparat. Få den kontrollerad eller reparerad: se "service".
- **Försiktighetsråd:** Använd inte vattenkokaren på en sluttande yta.
- Använd bara det medföljande underredet och håll det rent och torrt.
- Se till att locket sitter stadigt innan du kopplar på vattenkokaren.
- **Varning:** Öppna inte locket medan vattnet kokar.
- Se till att kokaren är avstängd innan du lyfter den eller håller ur den.
- Lyft bort kannan från underredet innan du fyller på vatten eller håller upp det.
- Ställ aldrig vattenkokaren nära en spisplatta eller gaslåga.
- Låt inte svaga personer använda apparaten utan tillsyn.
- Låt inte barn använda eller leka med apparaten.
- Använd apparaten endast för avsett ändamål i hemmet. Kenwood tar inte på sig något ansvar om apparaten används på felaktigt sätt eller om dessa instruktioner inte följs.

patron VIKTIGT

Behandla alltid filtrerat vatten som livsmedel och följ de hygieniska riktlinjerna nedan:

- Tvätta alltid händerna innan du hanterar ej inslagna filterpatroner, särskilt om du just har hanterat rå mat t.ex. kött eller kyckling.
- Filtrerat vatten ska användas omedelbart eller förvaras i kylskåp
- Filtrret är endast avsett för behandling av kranvatten.
- Om du inte ska använda vattenfiltret på en tid (t.ex. om du ska resa bort), ska du ställa ej inslagna och delvis använda patroner i kylan.
- Om filtret inte har använts på 48 timmar måste du skölja det väl genom att fylla behållaren två gånger och hålla bort vattnet.
- Av hygieniska anledningar ska patronen bytas var 30:e dag, oberoende av hur mycket det använts.
- I likhet med kranvatten måste filtrerat vatten kokas och svalna innan det kan ges till spädbarn och små barn.
- Kontrollera alltid datumkoden på filterpatronen. Kasserar patronen om datumet är utgången.
- Förvara inte patronerna intill hushållskemikalier eller rengöringsprodukter.
- Om vattenverket varnar om att dricksvattnet måste kokas (eller i någon annan nödsituation som betyder att kranvattnet tillfälligt inte är säkert att dricka) får filtersystemet inte användas, och delvis använda patroner måste kasseras.

innan du sätter i kontakten

- Se till att nätströmmen är densamma som anges på undersidan av kokaren.
- Denna vattenkokare uppfyller kraven i EU-direktivet 89/336/EEG.

innan du använder vattenkokaren första gången

- Linda överflödigt sladd runt kraftdelens bas.
- Montera behållaren (7). **Filterkokaren fungerar inte om inte behållaren är monterad.**

delar

- ① 30-dagars indikator för patronbyte
- ② fällbart lock
- ③ locköppningsknapp
- ④ patron
- ⑤ spak för frigöring av behållare
- ⑥ Aquaflo-sensor
- ⑦ behållare - 1 liter max
- ⑧ vattennivåindikatorer - 1,2 liter max
- ⑨ 6 lampförsedd på/av-knapp med dubbel funktion
- ⑩ kokarens hölje
- ⑪ 360° kraftdel
- ⑫ sladdvinda

göra i ordning patronen

- 1 Ta bort omslaget och lägg patronen i kallt vatten. Vrid försiktigt patronen fram och tillbaka tills det inte kommer fler luftbubblor, och låt det ligga i vattnet i 10 minuter ①.
- 2 Fäll upp locket och sätt in patronen i behållaren. Tryck försiktigt så att den sitter tätt.
- 3 Fyll behållaren från kranen och låt vattnet filtrera genom. Håll bort det filtrerade vattnet ②. Upprepa.
- 4 För att ställa in indikatorn för patronbyte, håller ner knappen tills det står "30" i displayen ③.
- 5 Siffran byts sedan automatiskt. När det kommit till "05" börjar displayen blinka tills det kommer till "00", för att ange att patronen ska bytas ④. **Om det inte står något i displayen upprepar du steg 4.**

använda filterkokaren

- 1 Fäll upp locket och fyll behållaren. Fyll aldrig kokaren eller behållaren över maxmärket - 1,2 liter för kokaren och 1 liter för behållaren. Minsta mängd vatten som kan kokas är 500 ml.
 - Kokaren är avsedd att filtrera och koka vattnet samtidigt. För att utnyttja fördelarna med Aquaflo-teknologin bör du fylla på och koka 1 liter åt gången. Om du vill filtrera och koka mer än 1 liter bör du låta vattnet rinna genom patronen först och sedan koppla på för att koka vattnet.
 - Använd alltid nyupphällt vatten, för att få bästa kvalitet på drycken.
 - Töm kokaren efter varje användningstillfälle.
- 2 Kontrollera att locket är stängt.

- 3 Sätt i kontakten och koppla på. Kokaren filtrerar automatiskt vattnet och går sedan över till att koka det.
- Under filtreringen lyser indikatorlampan blått.
- Under kokningen lyser indikatorlampan orange.
- 4 Kokaren kokar upp och slås av automatiskt. Om du vill koka på nytt skall du vänta några sekunder – on/off-strömbrytaren behöver lite tid för att återställas.
- Om du får syn på vattendroppar under kokaren behöver du inte oroa dig – det är bara kondens.
- **Om du har problem med att kokaren kopplar på och av sig under användningen eller kopplar av sig innan vattnet har kokat upp, kan det, trots att det sitter en vattenfilterpatron i kokaren, ha ansamlat sig kalkavlagringar, . Kontrollera att det flata elementet är fritt från avlagringar, se "avkalkning".**

torrkokningsskydd

- Om du kopplar på kokaren med för lite vatten i, stänger den av sig automatiskt. Koppla då av kokaren, lyft den från kraftdelen och låt den svalna innan du fyller den igen. När den har svalnat går brytaren tillbaka av sig själv.

underhåll och rengöring

- Innan kokaren rengöres skall man dra ur kontakten och låta kokaren svalna.
- **utsidan och underredet**
- Torka av med en fuktig trasa och torka efter med en torr. Använd inte skurmedel - då kan det bli repor i plasten.

patronindikator

- **Om vattenfiltret inte används regelbundet** kan displayen stängas av, för att batteriet ska räcka längre. Håll ner knappen tills displayen försvinner. Nu kan enheten ställas undan.

behållare

- Lyft ut behållaren med hjälp av frigöringsspaken ⑤.
- Diska i varmt vatten, skölj och torka den.
- **Maskindiska inte behållaren.**
- Använd inte skurmedel.

avkalkning

- Trots att kokaren har en vattenfilterpatron monterad kan det flata elementet ibland behöva avkalkas för att kokaren ska fungera som den ska.
Observera: om du har undlåtit att avkalka kokaren gäller inte garantin.
- När det bildats kalkbeläggning på uppvärmningselementet skall du köpa ett lämpligt avkalkningsmedel och avkalka kokaren. Kalkavlagringar gör att kokaren behöver längre tid för att koka upp och kan göra att elementet bränns ut. Efter avkalkning skall du flera gånger koka upp rent vatten och slå bort det. Avlägsna eventuellt avkalkningsmedel - det kan skada vattenkokaren.
- Vissa delar av landet har hårt vatten. Det gör att det kokta vattnet ser grumligt ut och lämnar kvar en avlagring på kannans insida. Detta är helt normalt men man kan avlägsna avlagringen genom regelbunden rengöring.
- Alternativt kan man, för att minska kalkavlagringarna, använda filtrerat vatten till kokaren.

service och kundtjänst

- Om sladden skadas måste den av säkerhetsskäl bytas ut av KENWOOD eller av en auktoriserad KENWOOD-leverantör.
- Patronindikatorn är permanent igenkapslad. När patronindikatorn inte ska användas längre knäpper du bort den **5** och kasserar den separat enligt lokala bestämmelser för återvinning av batterier.
Om du behöver hjälp med
- att använda kokaren,
- service eller reparationer,
skall du kontakta butiken där du köpte kokaren.

felsökningsguide för kokaren

problem	möjlig orsak	lösning
Kokaren kan inte kopplas på (indikatorn lyser inte)	Ingen ström	Kontrollera strömmen till kokaren
	Behållaren sitter inte på	Kokaren fungerar inte om inte behållaren är monterad.
	En säkring har gått	Kontrollera säkringen/jordfelsbrytaren och byt vid behov ut säkringen.
Ingen filtrering (indikatorn lyser blått)	Luftblåsa i patronen	Ta ut patronen och upprepa steg 1 under "förbereda patronen".
	För mycket vatten i kokaren	Fyll inte kokaren eller behållaren över MAX-nivån. Håll bort lite av vattnet.
Kokaren värmer inte (indikatorn lyser inte orange)	Filtreringen inte klar	Kokaren går inte över till uppvärmningsläge förrän behållaren är tom.
	Aquaflow-sensorn ⑥ fungerar inte	Ta försiktigt bort behållaren och knacka lätt på sensorområdet.
Kokaren stänger av sig för tidigt/kokar inte vattnet	Kalkavlagringar på elementet	Se under "avkalkning"
Kokaren stänger av sig efter ett par sekunder	Inget vatten i/torrkokningsfunktionen aktiverad	Minsta mängd vatten som kan kokas är 500 ml. Låt kokaren svalna och följ anvisningarna under "torrkokningskydd".

Norsk

Brett ut framsiden med illustrasjoner

før du tar Kenwood-apparatet i bruk

- Les nøye gjennom denne bruksanvisningen og ta vare på den slik at du kan slå opp i den senere.
- Fjern all emballasje og eventuelle merkesedler.

sikkerhetsregler

- **Fyll aldri på for mye** – kokende vann kan sprute ut eller kannen vil kanskje ikke virke.
- Pass på at ikke sokkelen til kannen senkes i vann når du fyller på fra springen.
- Pass opp for damp som kommer ut av tuten når du heller vann og ut av lokket når du fyller på vann.
- La aldri ledningen henge der et barn kan få tak i den.
- **Trekk alltid støpselet ut av kontakten når vannkokeren ikke er bruk.**
- Legg aldri vannkokeren, el-sokkelen, ledningen eller støpselet i vann.
- Bruk aldri skadet utstyr. Få det sjekket eller reparert: se 'service'.
- **Forsiktig:** Ikke sett vannkokeren på et underlag som ikke er plant - den må stå loddrett.
- Skal kun brukes med el-sokkelen som følger med, og hold den ren og tørr.
- Sørg for at lokket sitter godt fast før du slår på vannkokeren
- **Advarsel!** Ikke ta av lokket mens vannet koker.
- Kontroller at vannkokeren er slått av før du løfter den eller heller av den.
- Ta vannkokeren av el-sokkelen før du fyller på eller heller vann.
- La aldri vannkokeren stå nær eller på platene på en komfyr eller gass-bluss.
- Apparatet skal ikke brukes av uskikkede personer uten oppsyn.
- Barn skal verken bruke eller leke med apparatet.
- Bruk bare apparatet til dets tiltenkte hjemlige bruk. Kenwood frasier seg ethvert ansvar ved feilaktig bruk eller dersom apparatet ikke er brukt i henhold til denne bruksanvisningen.

patron VIKTIG

Behandle alltid det filtrerte vannet som "næringsstoff" og følg retningslinjene for hygiene som er oppgitt nedenfor:

- Vask alltid hendene før du tar i filterpatronene uten emballasje, spesielt hvis du har tilberedt rå matvarer som kjøtt eller fjærfe.
- Drikk det filtrerte vannet med én gang, eller oppbevar det i kjøleskap.
- Filteret er kun til behandling av vann fra springen.
- Hvis ikke apparatet er i bruk over lengre tid (f.eks. i ferien), bør eventuelle uinnpakke eller delvis brukte patroner oppbevares i kjøleskap.
- Dersom filteret ikke har vært brukt på 48 timer, skal du skylle patronen ved å fylle filterholderen to ganger og helle ut vannet.
- Av hygieniske årsaker, og uansett bruk, skal patronen alltid skiftes ut hver 30 dager.
- I likhet med springvann bør filtrert vann kokes og avkjøles før det gis til babyer og små barn.
- Sjekk alltid datokoden på patron-emballasjen. Hvis datoen er utgått skal du kaste den.
- Ikke oppbevar patroner ved siden av husholdningskjemikalier eller rengjøringsprodukter.
- Hvis vannleverandøren utsteder en varsel om å koke alt vann (eller lignende nødtilfelle som tyder på at vannforsyningen kan være midlertidig utrygg) bør ikke filtersystemet brukes, og alle patroner som er i bruk bør kastes.

før vannkokeren kobles til strømmettet

- Forviss deg om at nettspenningen er den samme som oppgitt på undersiden av vannkokeren.
- Denne vannkokeren er i overensstemmelse med EU-direktiv 89/336/EEC.

før vannkokeren tas i bruk

- Vike overflødig ledning rundt undersiden av strømsokkelen.
- Monter hopper ⑦. **Vannfilterkannen vil ikke virke uten at hopperen er montert.**

deler

- ① 30 dagers patronindikator
- ② vippelokk
- ③ lokkutløser
- ④ patron
- ⑤ filterholderens utløserhendel
- ⑥ Aquaflow-sensor
- ⑦ hopper - 1L maks
- ⑧ vannivåindikatorer - maks. 1,2L
- ⑨ dobbel virkning på/av-bryter med indikatorlampe
- ⑩ kanne
- ⑪ 360° el-sokkel
- ⑫ ledningsvikler

klargjøre patronen

- 1 Fjern innpakningen og legg patronen i kaldt vann. Beveg patronen forsiktig til det ikke kommer ut flere luftbobler, og la den ligge i vann i 10 minutter ①.
- 2 Åpne lokket og sett patronen inn i filterholderen, og trykk forsiktig for å forsegle den.
- 3 Fyll filterholderen fra springen og la vannet filtreres. Kast det filtrerte vannet ②. Gjenta.
- 4 For å stille patronindikatoren skal du trykke på og holde ned knappen til (30) kommer fram på displayet ③.
- 5 Displayet teller ned automatisk. Når displayet når '05' begynner det å blinke til det når '00', for å indikere at patronen bør skiftes ④. **Hvis displayet er tomt skal du gjenta trinn 4.**

for å bruke vannfilterkannen

- 1 Åpne lokket og fyll på hopperen. Fyll aldri på kannen eller hopperen over maks.-merket – kannen 1,2 liter og hopperen 1 liter. Minimumsmengde med vann for koking er 500 ml.
- Kannen er utviklet til å filtrere og koke vann samtidig, er tilpasset "Aquaflow"-teknologi, fyll og koke maks. 1 liter om gangen. Hvis du har tenkt å filtrere og koke mer enn 1 liter, la vannet filtrere gjennom patronen først og slå deretter på for å koke opp vannet.
- Drikk den du lager vil smake bedre hvis du bruker friskt, nyttappet vann.
- Tøm vannkokeren for vann etter bruk.
- 2 Forviss deg om at lokket er lukket.
- 3 Sett i kontakten og slå på. Kannen filtrerer vannet automatisk og går over til å koke det.
- Ved filtrering lyser indikatorlampen blå.

- Ved koking lyser indikatorlampen oransje.
- 4 Vannet kokes nå opp og vannkokeren slår seg deretter av automatisk. Dersom vannet skal kokes opp på nytt, må du først vente et par sekunder - av/på-bryteren trenger litt tid på å tilbake stille seg.
- Om du oppdager vannråper under vannkokeren er det ingen grunn til bekymring - det har bare dannet seg kondens.

- **Hvis du får problemer med at kannen slår seg på og av under bruk eller før koking selv om den er utstyrt med vannfilterpatron, sjekk at det flate elementet er fri for kalk – se "avkalking".**

beskyttelse mot tørrkoking

- Hvis du slår på med for lite vann, vil kannen automatisk koble ut. Slå av, ta kannen fra sokkelen og la kjøle ned før påfylling. Når den er avkjølt, vil bryteren tilbakestilles.

rengjøring og stell

- Ta alltid pluggen ut og la vannkokeren avkjøles før rengjøring.

utsiden og el-sokkelen

- Tørk av med en fuktig klut, tørk med en tørr klut. Ikke bruk slipemidler – de vil lage riper i plasten.

patronindikator

- **Når den ikke er i regelmessig bruk**, kan displayet slås av for å forlenge batteriets levetid. Trykk på og hold nede knappen til displayet forsvinner. Enheten kan nå settes bort til oppbevaring.

filterholder

- Løft filterholderen ut ved hjelp av utløserhendelen ⑤.
- Vask i varmt såpevann, skyll og tørk.
- **Sett ikke hopperen i oppvaskmaskinen.**
- Du må ikke bruke slipende vaskemidler.

avkalking

- Selv om kannen er utstyrt med vannfilterpatron, kan det av og til være nødvendig å avkalke for å ivareta kannens ytelse.

Vær oppmerksom på følgende: Hvis du ikke avkalker kannen, kan det føre til at garantien gjøres ugyldig.

- Dersom det samler seg kalk på varmeelementet, må du skaffe et egnet avkalkingsmiddel og avkalke vannkokeren. Kalk gjør at vannkokeren bruker lenger tid på å koke og kan føre til at elementet overhetes. Etter avkalking må du koke opp og tømme ut vannet flere ganger. Hvis det er kommet avkalkingsmiddel på vannkokeren, må det fjernes, da det kan skade delene.
 - Noen steder er det mye kalk i vannet. Det gjør at kokt vann ser grumset ut, og fører til at det avsettes kalk på innsidene av vannkokeren. Dette er normalt, men kan unngås ved regelmessig rengjøring.
 - Det kan også benyttes filtrert vann til å fylle vannkokeren, slik at kalkavsetningen reduseres.
 - Hvis ledningen er skadet, må den, av sikkerhetsmessige grunner, erstattes av KENWOOD eller en autorisert KENWOOD-reparatør.
 - Patronindikatoren er forseglet fra fabrikken. Når indikatoren ikke fungerer mer, skal du ta den ut **5** og kaste den i overensstemmelse med lokale gjenvinningsanbefalinger for avhending av batterier.
- Hvis du trenger hjelp til å:
- bruke vannkokeren
 - utføre vedlikehold eller reparasjon
- Ta kontakt med din forhandler.

feilsøking for kannen

problem	mulig årsak	løsning
Kannen slår seg ikke på (ingen indikatorlampe lyser)	Ingen strømtilførsel	Sjekk strømtilførsel til kanne
	Hopper ikke på	Kannen virker ikke uten hopperen.
	Sikring er røket	Sjekk sikring/kretsbytter for installasjonen og skift sikring om nødvendig
Ingen filtrering (indikatorlampe lyser blå)	Luftblære i patron	Fjern patron og gjenta punkt 1 i avsnittet "Klargjøre patron".
	Det er fylt på for mye vann på kannen.	Fyll ikke på kannen eller hopperen over maks.-merket. Hell av for mye vann.
Kannen koker ikke vann (indikatorlampe lyser ikke oransje)	Filtrering ikke fullført	Kannen vil ikke gå over til kokemodus til hopperen er tom.
	Aquafor-sensor ⑥ fungerer ikke	Fjern hopper forsiktig og slå forsiktig på sensorområde.
Kannen slås av for tidlig/koker ikke	Kalk på elementet	Se avsnitt om avkalking
Kannen slår seg av etter noen få sekunder	Det er ikke helt på vann/tørkkoking aktivert	Minimumsmengde med vann for koking er 500 ml. Avkjøl og følg instruksjoner under beskyttelse mot tørrkoking.

Suomi

Taita auki etusivun kuvitukset

ennen kuin ryhdyt käyttämään tätä Kenwood-kodinkonetta

- Lue nämä ohjeet huolella ja säilytä ne myöhempää tarvetta varten.
- Poista pakkauksen osat ja mahdolliset tarrat.

turvallisuus

- **Älä täytä kannua liian täyteen** – kiehuva vesi voi roiskua tai keitin ei toimi.
- Varo upottamasta keittimen pohjaa veteen, kun se täytetään vesihanasta.
- Varo nokasta tai kannen alta tulevaa höyryä, kun kaadat vettä tai täytät keittimen uudelleen.
- Älä anna liitosjohdon roikkua sellaisessa paikassa, missä lapsi voi tarttua siihen.
- **Irrota keittimen pistotulppa pistorasiasta, jos keitin ei ole käytössä.**
- Älä koskaan laita keitintä, pohjaa, liitäntäjohtoa tai pistoketta nesteeseen.
- Älä koskaan käytä vioittunutta laitetta. Vie se tarkastettavaksi tai korjattavaksi: katso ohjeet kohdasta 'huolto'.
- **Varoitus:** Keitintä ei saa käyttää kaltevilla pinnalla.
- Käytä vain toimitettua pohjaa, ja pidä se puhtaana ja kuivana.
- Varmista, että kansi on kunnolla paikallaan ennen kuin keitin kytketään päälle.
- **Varoitus:** veden kiehuessa älä avaa kantta.
- Varmista, että keitin on pois päältä ennen kuin nostat sitä ja kaadat vettä.
- Siirrä keitin pois pohjan päältä ennen sen täyttämistä tai keitetyn veden kaatamista.
- Älä koskaan laita keitintä keittolevyjen päälle tai niiden läheisyyteen.
- Älä anna lasten tai toimintarajoitteisten henkilöiden käyttää laitetta ilman valvontaa.
- Älä anna lasten käyttää tai leikkiä laitteella.
- Käytä laitetta ainoastaan sille tarkoitettuun kotitalouskäyttöön. Kenwood-yhtiö ei ole korvausvelvollinen, jos laitetta on käytetty väärin tai näitä ohjeita ei ole noudatettu.

patruuna

TÄRKEITÄ HUOMAUTUKSIA

- Käsittele suodatettua vettä ruoan tavoin ja noudata alla olevia hygieniaohteita:
- Pese kädet aina ennen pakkauksesta otetun patruunan käsittelyä, varsinkin jos olet käsitellyt raakoja ruoka-aineita, kuten punaista lihaa tai broileria.
 - Käytä suodatettu vesi välittömästi tai säilytä jääkaapissa.
 - Suodatinta tulee käyttää ainoastaan vesijohtoveden suodattamiseen.
 - Pakkauksesta avattua tai osittain käytettyä patruunaa on säilytettävä jääkaapissa, jos sitä ei käytetä pitkään aikaan (esim. loman takia).
 - Jos suodatinta ei ole käytetty 48 tuntiin, huuhtelee patruuna täyttämällä suppilo kahdesti ja kaatamalla vesi pois.
 - Hygieniasyistä (käyttöasteesta huolimatta) patruuna on vaihdettava 30 päivän välein.
 - Suodatettu vesi tulee vesijohtoveden tavoin keittää ja jäähdyttää ennen kuin sitä annetaan vauvoille ja pienille lapsille.
 - Tarkista aina päivämäärä patruunan kääreestä. Jos viimeinen käyttöpäivä on mennyt, hävitä patruuna.
 - Älä säilytä patruunoja kotitalouskemikaalien tai puhdistusaineiden vieressä.
 - Jos vesilaitos edellyttää veden keittämistä (tai jos annetaan vastaava väliaikainen varoitus veden laadusta), suodatinta ei saa käyttää ja käytössä oleva patruuna on hävitettävä.

ennen sähköverkkoon kytkentää

- Varmista, että sähkön syöttö vastaa keittimen alla olevia arvoja.
- Tämä keitin vastaa EU:n Direktiiviä 89/336/EEC.

ennen ensimmäistä käyttöä

- Kierrä ylimääräinen johto pohjan alapuolelle.
- Kiinnitä suppilo ⑦. **Vedensuodatin ei toimi ilman suppiloa.**

kuvien selitykset

- ① patruunan keston (30 päivää) ilmainen
- ② flip top -kansi
- ③ kannen aukaisui
- ④ patruuna
- ⑤ suppilon irrotin
- ⑥ Aquaflow- vesimäärän tunnistin
- ⑦ suppilo – 1 l maks.
- ⑧ vesitason ilmaisimet – 1,2 l maks.
- ⑨ kaksitoiminen käynnistyskytkin merkkivalolla
- ⑩ keittimen runko
- ⑪ pohjaosa 360°
- ⑫ johdonkierto

patruunan valmistelu

- 1 Poista kääre ja upota patruuna kylmään veteen. Ravistele patruunaa kevyesti, kunnes ilmakuplat häviävät. Jätä liikoamaan 10 minuutiksi ①.
- 2 Nosta kansi ja työnnä patruuna suppiloon. Sulje kansi kevyesti painamalla.
- 3 Täytä suppilo vesijohtovedellä ja anna veden suodattua. Kaada suodatettu vesi pois ②. Tee sama toimenpide uudelleen.
- 4 Aseta patruunan keston ilmaisin painamalla painiketta, kunnes (30) ilmestyy näyttöön ③.
- 5 Näytön luku siirtyy automaattisesti taaksepäin. Kun näyttöön ilmestyy '05', se alkaa vilkkua, kunnes luvuksi tulee '00'. Patruuna tulee tällöin vaihtaa ④. **Jos näyttö on tyhjä, toista vaihe 4.**

vedensuodatinkeittimen käyttö

- 1 Avaa kansi ja täytä suppilo. Älä täytä keittintä tai suppiloa yli sen maksimimerkin – keitin 1,2 litraa ja suppilo 1 litra. Keitettävän veden minimimäärä on 500 ml.
- Keitin on suunniteltu suodattamaan ja keittämään samanaikaisesti. Jos käytät hyväksi Aquaflow-tekniologiaa, voit täyttää ja keittää kerrallaan enimmillään 1 litran vettä. Jos haluat suodattaa ja keittää yli 1 litran, anna ensin veden suodattua patruunan läpi ja kytke vasta sitten laite päälle veden keittämiseksi.
- Juoman laadun parantamiseksi tulisi keittämiseen käyttää aina uutta vettä.
- Tyhjennä keitin jokaisen käyttökerran jälkeen.

- 2 Kiinnitä pistoke pistorasiaan ja kytke laite päälle.
- 3 Kytke pistotulppa pistorasiaan ja kytke keitin päälle. Keitin suodattaa ja keittää veden automaattisesti.
- Suodatuksen aikana merkkivalo palaa sinisenä.
- Keittämisen aikana merkkivalo palaa oranssina.
- 4 Keitin kiehuuttaa veden ja sammuu automaattisesti. Uutta keittämistä varten on odotettava muutama sekunti - on/off-kytkin tarvitsee aikaa palautukseen alkutilaan.
- Jos havaitset vesipisaroita keittimen alla - älä huolestu - se on vain lauhdetta.
- **Jos keitin kytketty päälle ja pois päältä käytön aikana tai jos se kytketty pois päältä ennen veden kiehumista, tarkista pohjan litteä vastus epäpuhtauksien varalta, vaikka keittimessä onkin vedensuodatuspatruuna – ks. kohdasta ”kalkinpoisto”.**

kuiviinkiehumissuoja

- Jos kytket keittimen päälle, kun siinä on liian vähän vettä, keitin sammuu automaattisesti. Kytke keitin pois päältä, irrota pohjasta ja anna jäähtyä ennen kuin täytät sen uudelleen. Kun keitin on jäähtynyt, kytkin palautuu itsestään.

hoito ja puhdistus

- Irrota keitin sähköverkosta ja anna sen jäähtyä ennen puhdistamista.
- **ulkopuoli ja pohja**
- Pyyhi kostealla pyyhkeellä ja kuivaa sitten. Älä käytä hankausaineita, sillä ne saattavat naarmuttaa muovisen pinnan.

patruunan keston ilmainen

- **Jos kannua ei käytetä säännöllisesti**, näyttö voidaan kytkeä pois päältä pariston käyttöäin pidentämiseksi. Paina painiketta, kunnes näyttö häviää. Osa voidaan panna säilöön.

suppilo

- Nosta suppilo pois tarttumalla suppilon irrottimesta ⑤.
- Pese lämpimällä saippuavedellä, huuhtelee ja kuivaa.
- **Älä laita suppiloa astianpesukoneeseen.**
- Älä käytä hankaavia puhdistusvälineitä.

karstasta puhdistaminen

- Vaikka keittimessä onkin vedensuodatuspatruuna, litteästä vastuksesta voidaan joutua ajoittain puhdistamaan epäpuhtaudet keittimen suorituskyvyn ylläpitämiseksi.

Huomaa: jos kalkinpoistoa ei suoriteta, keittimen takuu voi mitätöityä.

- Kun lämpöelementin ympärille muodostuu karstaa, hanki sopivaa puhdistusainetta ja poista karsta keittimestä. Kattilakivi tai karsta aiheuttaa kiehumisajan hidastumisen ja saattaa polttaa elementin. Karstan puhdistuksen jälkeen keitä puhdasta vettä useamman kerran ja heitä se pois. Puhdista huolella puhdistusaineen jäännökset keittimestä, sillä ne saattavat vahingoittaa keittimen osia.
- Joillain alueilla vesi on kovaa. Tästä johtuen keitetty vesi näyttää samealta ja jättää kalkkikerrostumia keittimen sisäseiniin. Se on normaalia ja kerrostumat voidaan poistaa säännöllisellä puhdistamisella.
- Vaihtoehtoisesti, karstan muodostumisen välttämiseksi, voidaan keittimen täyttämiseen käyttää suodatettua vettä.

huolto ja asiakaspalvelu

- Jos koneen liitäntäjohtoon tulee vika, on se vaihdettava uuteen, mutta turvallisuussyistä sen saa vaihtaa ainoastaan KENWOOD tai valtuutettu KENWOOD-huoltoliike.
- Patruunan keston ilmaisinta ei voi aukaista. Kun ilmaisin on kulunut loppuun, irrota se **5** ja hävitä erikseen paikallisten paristoja koskevien kierrätysohjeiden mukaisesti.

Jos tarvitset apua:

- keittimen käyttöön
- huoltoa tai korjausta varten ota yhteys liikkeeseen, josta olet laitteesi ostanut.

keittimen vianmääritys

ongelma	mahdollinen syy	ratkaisu
Keitin ei kytkeydy päälle (ei merkkivaloa)	Ei virtaa	Tarkista keittimeen menevä virta
	Suppiloa ei ole asennettu	Keitin ei toimi ilman suppiloa.
	Sulake on palanut	Tarkista kokoonpanon sulake/katkaisija ja vaihda sulake tarvittaessa.
Ei suodatusta (sinisenä palava merkkivalo)	Patruunassa on ilmalukko	Poista patruuna ja toista vaihe 1 kohdasta "patruunan valmistelu".
	Keitin on liian täysi	Älä täytä keitintä tai suppiloa maksimimerkin yli. Kaada ylimääräinen vesi pois.
Keitin ei keitä (merkkivalo ei pala oranssina)	Suodatus on kesken	Keitin ei kytkeydy keittämistilaan, ennen kuin suppilo on tyhjä.
	Aquaflow- vesimäärän tunnistin  ei toimi	Irrota suppilo varovasti ja taputtele kevyesti tunnistinaluetta.
Keitin kytkeytyy pois päältä liian aikaisin / ei keitä	Vastuksessa on epäpuhtauksia	Ks. kohta kalkinpoisto
Keitin kytkeytyy pois päältä muutaman sekunnin kuluttua	Vettä ei ole lisätty / kuiviinkiehumissuoja on aktivoituna	Keitettävän veden minimimäärä on 500 ml. Anna keittimen jäähtyä ja seuraa ohjeita kohdasta kuiviinkiehumissuoja.

Türkçe

Ön kapağı açınız ve açıklayıcı resimlere bakınız

Kenwood cihazınızı kullanmadan önce

- Bu talimatları dikkatle okuyun ve gelecekteki kullanımlar için saklayın.
- Tüm ambalajları ve etiketleri çıkartın güvenli.

su ısıtıcısının parçaları

- **Asla aşırı doldurmayın** - su kaynatırken dışarıya su sıçrayabilir veya su ısıtıcı çalışmayabilir.
- Çeşmeden su doldururken su ısıtıcısının tabanının suya batmaması için dikkat edin.
- Su doldurmak için kapağı açarken ve kaynar suyu boşaltırken su ısıtıcısının ağızından çıkan buharla temas etmekten kaçınınız.
- Kabloyu bir çocuğun yetişebileceği bir yerde asla tutmayın.
- **Su ısıtıcıyı kullanmadığınız zamanlarda fişini prizden çekiniz.**
- Aygıtı, elektrikli tabanı, elektrik kablosunu ve fişini hiçbir biçimde suya ya da diğer sıvılara değdirmeyin ve batırmayın.
- Hasar görmüş bir aleti asla kullanmayın. Kontrol veya tamir ettirin: Bkz. 'servis'.
- **Uyarı:** Su ısıtıcıyı düz olmayan, eğik yüzeylerde kullanmayınız.
- Yalnızca üreticiden satın aldığınız elektrikli tabanı kullanın. Elektrikli tabanı temiz ve kuru tutun.
- Su ısıtıcıyı çalıştırmaya başlamadan önce kapağını kapatmayı unutmayın.
- **Uyarı:** Suyun kaynadığı sırada su ısıtıcısının kapağını açmayınız.
- Su bölümünü kaldırmadan ya da su eklemeyen önce kapalı konumda olmasına dikkat edin.
- Su ısıtıcıya su doldurmadan ya da suyu kullanmadan önce cihazı elektrikli tabanından alın.
- Aygıtı hiç bir biçimde fırınların sıcak yüzeylerinin ya da ocakların yakınına ve üzerine koymayınız.
- Hastaların gözetim altında olmadan bu cihazı kullanmalarına izin vermeyin.
- Çocukların bu cihazı kullanmalarına ya da bu cihazla oynamalarına izin vermeyin.
- Bu cihazı sadece iç mekanlarda kullanım alanının olduğu yerlerde kullanın. Kenwood, cihaz uygunsuz kullanımlara maruz kaldığı ya da bu talimatlara uyulmadığı takdirde hiç bir sorumluluk kabul etmez.

kartuş

ÖNEMLİ NOTLAR

Filtrelenen suyu daima "yiyecek" olarak kabul edin ve aşağıdaki hijyen kılavuzlarını yerine getirin:

- Özellikle et veya kümes hayvanı eti gibi pişmemiş yiyecekleri hazırlarken çözülü olan filtre kartuşlarını kullanmadan önce ellerinizi daima yıkayın.
- Suyu süzdükten sonra hemen tüketiniz ya da buzdolabında tutunuz.
- Bu su süzgecinde kullanılan filtre yalnızca musluk suyunu süzmek içindir.
- Uzun süre kullanmadığınızda (örn. tatil), çözölen veya kısmen kullanılmış kartuşlar buzdolabında saklanmalıdır.
- Eğer filtre 48 saat boyunca kullanılmamışsa, sekmeyi iki kere suyla doldurarak kartuşun yeterince ıslanmasını sağlayın.
- Hijyenik sonuçlar ve dikkatli kullanım için her 30 günde bir kartuş değiştirilir.
- Musluk suyu ve filtrelenmiş su bebekler ve küçük çocuklara verilmeden önce kaynatılıp soğutulmalıdır.
- Kartuşun paketi üzerindeki son kullanım tarihini her zaman kontrol ediniz. Son kullanım tarihini geçen kartuşları kullanmayınız.
- Kartuşları asla evlerde kullanılan kimyevi madde içeren ürünlerin veya temizlik ürünlerinin yanına yerleştirmeyin.
- Su tedarikçinizin "kaynatma bildirisi" vermesi halinde (veya suyunuzun kaynatılması için geçici olarak güvenilir olmadığını gösteren benzeri acil durumlarda) filtreleme sistemi kullanılmamalıdır ve kullanılan kartuş atılmalıdır.

Fişi Takmadan Önce

- Elektrik tesisatınızın sağladığı akımın cihaz tabanında yazılan değerle aynı olmasına dikkat edin.
- Bu cihaz 89/336/EEC sayılı Avrupa Birliği Direktif'ine uygundur.

İlk Kullanımdan Önce

- Fazla uzun olan kabloyu tabanın altında bulunan ilgili yere sarın.
- Besleme hunisini takın ⑦. **Su filtreli su ısıtıcının besleme hunisi takılı olmadığında çalışmayacaktır.**

su ısıtıcının parçaları

- ① 30 günlük kartuş zaman göstergesi
- ② üstten açılan kapak
- ③ salma kapağı
- ④ kartuş
- ⑤ sekmeyi boşaltan pompa
- ⑥ Aquaflow sensörü
- ⑦ besleme hunisi - maks. 1L
- ⑧ su düzeyi göstergeleri - maks. 1.2L
- ⑨ gösterge ışığı ile birlikte çift işlem açık/kapalı düğmesi
- ⑩ su ısıtıcının gövdesi
- ⑪ 360° döndürülebilir güç tabanı
- ⑫ kordon sarıci

kartuşun hazırlanması

- 1 Vanayı çıkarın ve kartuşu soğuk suya daldırın. Hava kabarcıkları durana kadar kartuşu hafifçe çalkalayın ve 10 dakika boyunca kurumaya bırakın ①.
- 2 Üstten açılan kapağı açın ve sekmenin içine kartuşu yerleştirin ve kapatmak için yavaşça bastırın.
- 3 sekmeyi musluktan doldurun ve suyu filtreden geçirin filtrelenmiş suyu atın ②. Aynı işlemi tekrarlayın.
- 4 Kartuş zaman göstergesini basılmak üzere ayarlayın ve göstergede gözüken kadar (30) düğmeye basılı tutun ③.
- 5 Gösterge otomatik olarak geri sayacaktır. Gösterge '05' ile '00' aralığında yanıp sönmeye başlar, bu kartuşun değiştirilmesi gerektiği anlamına gelir ④.
Eğer gösterge boş ise, 4. adımı tekrarlayın.

su filtreli su ısıtıcısını kullanmak için

- 1 Üstten açılan kapağı açın ve besleme hunisini doldurun. Su ısıtıcısını veya huniyi asla maksimum işaretinin üstüne doldurmayın - su ısıtıcı için 1.2 litre ve besleme hunisi için 1 litre. Kaynatmak için minimum su miktarı 500ml.
- Su ısıtıcı aynı zamanda suyu filtrelemek ve ısıtmak üzere tasarlanmıştır, "Aquaflow" teknolojisinin faydalanmak için bir kerede maksimum 1 litre doldurun ve kaynatın. 1 litrenin üzerindeki bir suyu filtrelemeyi ve kaynatmayı düşünüyorsanız, ilk olarak suyun kartuştan geçmesine olanak sağlayın ve ardından suyu kaynatmak için açın.

- Kullanacağınız suyun kalitesini yükseltmek için her zaman temiz su kullanın.
- Her kullanımdan sonra su ısıtıcının içindeki suyu boşaltın.
- 2 Kapağın kapalı olmasına dikkat edin.
- 3 Fişe takın ve elektrik verin. Su ısıtıcısı suyu otomatik olarak filtreleyecektir ve ardından kaynamaya geçecektir.
- Filtrelerken gösterge ışığı mavi renkte yanacaktır.
- Kaynatırken gösterge ışığı turuncu renkte yanacaktır.
- 4 Cihaz, suyu kaynattıktan sonra kendiliğinden kapanacaktır. Suyu tekrar kaynatmak için birkaç saniye bekleyin - aç/kapa düğmesinin hazır hale gelmesi için biraz zaman geçmesi gerekmektedir.
- Cihazınızın altında su damlaları görürseniz endişelenmeyin - Bu sadece soğuyan su buharıdır.
- **Su ısıtıcınızda su filtreleme kartuşu bulunmasına rağmen, su ısıtıcınızı kullanırken açılması ve kapatılmasında veya kaynatmadan önce kapatmada sorun yaşıyorsanız, düz parçalarda birikinti olmadığını kontrol edin - Bkz "birikintilerin alınması".**
- **susuz kaynama koruması**
- İçinde çok az su varken çalıştırırsanız, su ısıtıcınız çalışmayı otomatik olarak sonlandıracaktır. Isıtıcıyı kapatın, tabandan alın ve yeniden doldurmadan önce soğumaya bırakın. Soğuduğunda, switch kendiliğinden sıfırlanacaktır.

bakım ve temizlik

- Cihazınızı temizlemeden önce fişini prizden çekin ve soğumaya bırakıp.
- **dış yüzey ve elektrikli taban**
- Nemli bir bezle sildikten sonra kurulayınız. Su ısıtıcının plastik yüzünü çizebileceği için aşındırıcı temizlik malzemeleri kullanmayınız.
- **Kartuş zaman göstergesi**
- **Düzenli kullanılmadığında**, gösterge batarya zamanını uzatmak için kapanır. Gösterge kaybolana kadar düğmeye basılı tutun böylece birim stoklanmış olacak.

sekme

- sekme boşaltan pompayı kullanırken sekme yukarı kaldırın ⑤.
- Sabunlu suyla hafifçe yıkayıp kurulayın.
- **Besleme hunisini bulaşık makinesinde yıkamayın.**
- Aşındırıcı temizleyiciler kullanmayın.

kireç Çözme

- Su ısıtıcınızda su filtreleme kartuşu bulunmasına rağmen, zaman zaman su ısıtıcınızın performansını koruması için düz parçalardaki birikintilerin alınması gerekebilir.

Lütfen aklınızda bulundurun: Su ısıtıcınızdaki birikintileri alırken oluşan arızalar garantinizi geçersiz kılabilir.

- Isıtıcıda kireç birikmeye başlarsa, uygun bir kireç çözücü temin edip cihazınızın kirecini çözün. Kireçlenen cihaz daha geç ısınır ve ısıtıcınız yanabilir. Kireci çözdükten sonra cihaz içinde birkaç kez temiz su kaynatın ve dökün. Aygıt, kireç giderme maddesinden iyice arınıncaya kadar temizleyiniz yoksa aygıtın parçaları zarar görebilir.
- Bazı bölgelerinin suyu kireçli olabilir. Kireçli su kaynatıldığında bulanık görünür ve cihaz içinde tortu bırakabilir. Bu normaldir ve düzenli temizlemeyle çıkartılabilir.
- Kireç oluşumunu azaltmanın bir başka yolu da filtrelenmiş su kullanmaktır. Bunun için kullanabileceğiniz geniş bir Kenwood filtrelili sührâhi serisi mevcuttur.

bakım ve müşteri hizmetleri

- Su ısıtıcının elektrik kablosu hasar görürse, onarımı için özel araçlar gerektiği için yetkili KENWOOD onarımcılarına başvurun.
- Kartuş zaman göstergesinin ömrü vardır. Zaman göstergesi zamanını doldurduğu zaman, lütfen çıkarın ⑤ ve bateryi tavsiye edilen şekilde yerel geri dönüşüm kutusuna atın.
- Cihazınızın kullanımı
- Bakım ya da onarım ile ilgili yardım almak için öncelikle cihaz ile birlikte size verilen yetkili servis listesinde belirtilen yetkili servislere veya cihazınızı satın aldığınız mağazaya başvurun.

su ısıtıcısı sorun giderme kılavuzu

sorun	muhtemel sebebi	çözüm
Su ısıtıcısı açılmıyor (gösterge ışığı yanmıyor)	Güç yok	Su ısıtıcınıza giden elektriği kontrol edin
	Besleme hunisi takılmıyor	Su ısıtıcısı besleme hunisi takılı olmadığından çalışmayacaktır.
	Sigorta yanmış	Tesisatınızın sigorta/devre şalterini kontrol edin ve gerekli ise sigortayı değiştirin.
Filtreleme yapmıyor (gösterge ışığı mavi renkte yanar)	Kartuştaki hava geçirmez kabin	Kartuşu çıkarın ve "kartuşun hazırlanması" bölümünde verilen 1. adımı tekrarlayın.
	Su ısıtıcısı aşırı dolu	Su ısıtıcısının veya besleme hunisindeki maks işaretinin üzerine kadar doldurmayın. Aşırı suyu boşaltın.
Su ısıtıcısı kaynamıyor (gösterge ışığı turuncu yanmıyor)	Filtreleme tamamlanmadı	Su ısıtıcısı, besleme hunisi boşalınca kadar kaynama moduna geçmeyecektir.
	Aquaflow sensörü ⑥ çalışmıyor	Besleyici hunisini dikkatli bir şekilde çıkarın ve sensör alanına hafifçe vurun.
Su ısıtıcısı vaktinden önce kapanıyor/suyu kaynatmıyor	Parça üzerinde birikinti var	Birikintiyi alma bölümüne bakınız
Su ısıtıcısı birkaç saniye sonra kapanıyor	Su eklenmedi/susuz kaynama active edildi	Kaynatmak için minimum su miktarı 500ml. Soğumaya bırakın ve susuz kaynama koruması için verilen talimatları yerine getirin.

Nezapomeňte si prosím rozevřít titulní stránku s vyobrazením

před použitím tohoto zařízení Kenwood

- Přečtěte si pečlivě pokyny v této příručce a uschovejte ji pro budoucí použití.
- Odstraňte veškerý obalový materiál a nálepky.

bezpečnost

- **Nikdy nepřeplyňte** – z konvice by mohla vystříknout vařící voda nebo by konvice mohla přestat fungovat.
- Při plnění konvice z vodovodu nepoňujte napájecí podstavec do vody.
- Při vylévání vroucí vody z konvice a při jejím plnění dejte pozor na páru vycházející z oblasti hubičky.
- Nenechávejte kabel viset dolů, kde by jej mohly strhnout děti.
- **Pokud konvici nepoužíváte, vždy vytáhněte její zástrčku ze zásuvky.**
- Konvici, napájecí podstavec, šňůru ani zástrčku nepoňujte do vody.
- Nikdy nepoužívejte poškozený spotřebič. Nechejte si jej zkontrolovat nebo opravit: viz „servis“.
- **Pozor!** Nepoužívejte varnou konvici na nerovném povrchu.
- Používejte jen výrobcem dodaný napájecí podstavec a udržujte ho čistý a suchý.
- Dbejte na to, aby víčko bylo před spuštěním konvice řádně zajištěno.
- **Pozor:** Víko neotvírejte, dokud se voda vaří.
- Před vyléváním nebo napouštěním konvice se přesvědčte, zda je konvice vypnuta.
- Konvici musíte z podstavce sundat vždy před tím, než do ní začnete natáčet vodu, nebo než ji z ní začnete vylévat.
- Konvici nestavějte na plotýnky či hořáky vařiče, ani do jejich bezprostřední blízkosti.
- Nemocní a jinak oslabení lidé smí spotřebič používat pouze pod dohledem.
- S tímto zařízením si nesmí hrát ani je používat děti.
- Toto zařízení je určeno pouze pro domácí použití. Společnost Kenwood vylučuje veškerou odpovědnost v případě, že zařízení bylo nesprávně používáno nebo pokud nebyly dodrženy tyto pokyny.

filtrační vložka DŮLEŽITÁ UPOZORNĚNÍ

S filtrovanou vodou vždy zacházejte jako s „potravinou“ a dodržujte níže uvedená hygienická pravidla:

- Před manipulací s rozbalenými filtračními vložkami si vždy umyjte ruce, zejména pokud jste pracovali se surovinami jako je maso nebo drůbež.
- Filtrovanou vodu ihned spotřebujte, nebo ji uložte do chladničky.
- Filtr je určen pouze pro vodu z vodovodního kohoutku.
- V případě delší doby nepoužívání (například o dovolené) uložte rozbalené nebo částečně použité filtrační vložky do chladničky.
- Pokud se filtr nepoužíval 48 hodin, dvakrát důkladně propláchněte vložku přes zásobník a vodu vylijte.
- Z hygienických důvodů a bez ohledu na použití vyměňte vložku každých 30 dnů.
- Filtrovaná voda by se měla podobně jako voda z vodovodu převařit a ochladit, než bude podána kojencům a malým dětem.
- Vždy zkontrolujte datový kód na obalu kazety. Pokud je datum použití prošlé, kazetu okamžitě vyhodte.
- Neskladujte filtrační vložky společně s chemickými prostředky pro domácnost nebo s čistícími prostředky.
- V případě, že váš dodavatel vody vydá pokyn, že je třeba vodu převařovat (nebo nastane jiná neočekávaná situace, kdy dodávaná voda nemusí být bezpečná), filtrační systém nepoužívejte a používané vložky zlikvidujte.

před zapojením

- Zkontrolujte, zda je napájení shodné s napájením specifikovaným na konvici.
- Konvice vyhovuje evropské normě 89/336/EEC (European Community Directive).

než použijete konvici poprvé

- Namotejte přebytečný kabel na spodní stranu napájecího podstavce.
- Nasadte zásobník ⑦. **Konvice s vodním filtrem bez nasazeného zásobníku nebude fungovat.**

legenda

- ① indikátor třicetidenní životnosti vložky
- ② vrchní vyklápěcí víko
- ③ uvolnění víka
- ④ vložka
- ⑤ uvolňovací páka zásobníku
- ⑥ Čidlo průtoku vody
- ⑦ zásobník – max. 1l
- ⑧ ukazatele hladiny vody – max. 1,2l
- ⑨ vypínač se světelnou kontrolkou
- ⑩ těleso konvice
- ⑪ podstavec s napájením, otočný o 360°
- ⑫ navíječ kabelu

příprava filtrační vložky

- 1 Odstraňte obal a ponořte vložku do studené vody. Lehce ji protřepávejte, dokud se neuvolní vzduchové bubliny, a nechte ji namočenou deset minut ①.
- 2 Otevřete vrchní vyklápěcí víko, vložte vložku do zásobníku a lehkým zatlačením ji utěsněte.
- 3 Naplňte zásobník vodou z vodovodu a nechte ji přefiltrovat. Přefiltrovanou vodu vylijte ②. Opakujte.
- 4 Nastavte indikátor životnosti vložky tak, že stisknete a podržíte tlačítko, dokud se na displeji ③ neobjeví (30).
- 5 Zobrazený údaj se bude automaticky snižovat. Když dojde k ,05', bude blikat až do dosažení hodnoty ,00', což znamená, že je třeba vyměnit vložku ④. **Je-li displej prázdný, opakujte krok 4.**

použití rychlovarné konvice s vodním filtrem

- 1 Otevřete odklápací horní víko a naplňte zásobník. Nikdy neplňte konvici nebo zásobník nad značku maxima – konvici nad 1,2 litru a zásobník nad 1 litr. Minimální množství vody pro vaření je 500 ml.
- Konvice je určena k současnému vaření a filtrování vody. Pro využití technologie "Aquaflow" ji naplňte a používejte k vaření maximálně 1 litru vody najednou. Pokud hodláte filtrovat a vařit více než 1 litr, nechejte vodu nejprve přefiltrovat přes filtrační vložku a potom konvici zapněte pro vaření vody.
- Chuť vařených nápojů zlepšíte, když budete vždy používat čerstvou vodu.
- Konvice po každém použití vyprázdněte.
- 2 Zkontrolujte, zda je víčko zavřené.

- 3 Zapojte zástrčku síťového kabelu do zásuvky a zapněte spotřebič. Konvice bude automaticky filtrovat vodu a poté se přepne na vaření.
- Při filtraci svítí kontrolka modře.
- Při vaření svítí kontrolka oranžově.
- 4 Jakmile bude voda vřít, konvice se automaticky vypne. Chcete-li vodu převařit, počkejte několik vteřin - vypínač se musí automaticky přenastavit.
- Naleznete-li pod konvicí kapky vody, nemusíte mít obavy, jedná se pouze o kondenzovanou vodu.
- **I když je konvice vybavena filtrační vložkou pro filtraci vody, pokud nastanou problémy se zapínáním a vypínáním za provozu, zkontrolujte, zda na topném tělisku není usazen vodní kámen – viz „odstraňování vodního kamene“.**

ochrana před vařením nasucho

- Pokud zapnete konvici s příliš malým množstvím vody, konvice se automaticky vypne. Konvici vypněte, sundejte ji z napájecího podstavce a před opětovným naplněním ji nechejte vychladnout. Po vychladnutí se spínač sám vrátí do původní polohy.

údržba a čištění

- Před čištěním konvici vypněte a nechejte ji zchladit.
- vnější povrch a**
- Utřete navlhčeným hadříkem, a pak vysušte. Používejte pouze jemné čisticí prostředky, aby nedošlo k poškrábání plastového povrchu.
- indikátor životnosti vložky**
- **Pokud se filtr nepoužívá pravidelně**, displej lze vypnout, aby se prodloužila životnost baterie. Stiskněte tlačítko a držte ho, dokud displej nezhasne. Potom lze přístroj uložit.
- zásobník**
- Pomocí uvolňovací páky ⑤ vytáhněte zásobník ven.
- Omyjte ho teplou mýdlovou vodou, opláchněte ho a vysušte.
- **Nedávejte zásobník do myčky na nádobí.**
- Nepoužívejte brusné čisticí prostředky.

odstraňování usazenin

- I když je konvice vybavena filtrační vložkou pro filtraci vody, může se stát, že bude třeba čas od času odstranit vodní kámen z topného tělíska, aby byl výkon konvice zachován.

Upozornění: pokud nebudete odstraňovat vodní kámen z konvice, může dojít k zneplatnění záruky.

- V případě, že se vápenc usazuje na topném tělísku, kupte si prostředek na odstranění usazenin a vyčistěte konvici. Vápencové usazeniny prodlužují interval uvedení vody do varu a mohou způsobit poškození topného tělíska. Jakmile odstraníte usazeniny, naplňte konvici vodou, uveďte ji do varu a vylijte. Postup několikrát opakujte. Konvici zbavte všech stop odstraňovače usazenin, jinak by mohlo dojít k poškození konvice.
- V některých oblastech je voda s vyšším obsahem vápence. Vařící voda vypadá špinavě a zanechává usazeniny na konvici. Je to normální jev, který je ale možno odstranit pravidelným čištěním.
- V případě, že chcete snížit množství usazenin, používejte filtrovanou vodu.

servis a služba zákazníkům

- Výměnu poškozené napájecí šňůry smí z bezpečnostních důvodů provést pouze firma KENWOOD nebo firmou KENWOOD autorizovaná opravna.
- Indikátor životnosti vložky je těsně uzavřen po celou dobu životnosti. Když dosáhne konce životnosti, uvolněte svorku  a samostatně ho zlikvidujte podle místních doporučení pro likvidaci baterií.

Potřebujete-li pomoc při

- používání konvice
 - údržbě nebo opravách
- obraťte se na prodejce, u něhož jste konvici zakoupili.

návod k odstraňování problémů s konvicí

problém	možná příčina	řešení
Konvice se nezapíná (kontrolka nesvíí)	Bez elektrické energie	Zkontrolujte přívod elektrické energie do konvice
	Zásobník není nasazen	Konvice bez nasazeného zásobníku nebude fungovat.
	Vyhořelá pojistka	Zkontrolujte pojistku/jistič elektrického obvodu a v případě potřeby pojistku vyměňte.
Chybí filtrace (kontrolka svítí modře)	Vzduchový uzávěr ve filtrační vložce	Vyjměte vložku a opakujte krok 1 části „příprava filtrační vložky“.
	Konvice přeplněna	Neplňte konvici nebo zásobník nad značku maxima. Vylijte přebytečnou vodu.
Konvice nevaří (kontrolka nesvíí oranžově)	Filtrace není úplná	Konvice se nepřepíná do režimu vaření, když je zásobník prázdný.
	Čidlo průtoku vody ⑥ nefunguje	Opatrně odstraňte zásobník a jemně poklepejte na místo čidla.
Konvice se vypíná předčasně/voda se nevaří	Vodní kámen na tělísku	Viz část odstraňování vodního kamene
Konvice se vypíná po několika vteřinách	V konvici není voda/spuštěna ochrana proti vaření nasucho	Minimální množství vody pro vaření je 500 ml. Nechejte konvici vychladnout a postupujte podle pokynů pro ochranu proti varu nasucho.

A használati utasítás olvasása közben hajtsa ki az első oldalt, hogy az illusztrációk is láthatók legyenek.

a Kenwood-készülék használata előtt

- Alaposan olvassa át ezeket az utasításokat és őrizze meg későbbi felhasználásra!
- Távolítsa el minden csomagolóanyagot és címkét!

biztonság

- **Soha ne töltse túl** – a forró víz kifröccsenhet, vagy a kanna működése leállhat.
- Ügyeljen arra, hogy a kanna aljzata soha ne kerüljön víz alá, amikor csapvízzel feltölti.
- Ügyeljen arra, hogy a forró víz kitöltése közbe a kiöntő csőr mellett, illetve a fedél levételekor a kannából kiáramló gőz ne égethesse meg a kezét.
- Soha ne hagyja, hogy a vezeték lelógjon, ahol egy kisgyerek leránthatja a készüléket.
- **A forralót használaton kívül mindig húzza ki a hálózati aljzataból.**
- A kannát, az aljzatot, a hálózati vezetéket és a dugaszt soha ne tegye vízbe vagy más folyadékba.
- Ha a készülék megsérül, ne használja tovább. Ellenőriztesse, illetve javíttassa meg a készüléket: lásd „javíttatás”.
- **Figyelem!** Nem vízszintes felületen soha ne használja a kannát.
- A vízforralót csak az eredeti, gyári aljzattal szabad használni. Az aljzatot mindig tartsa tisztán és szárazon.
- Bekapcsolás előtt ellenőrizze, hogy a fedél tökéletesen illeszkedik-e a kannára.
- **Figyelem!** Forralás közben ne nyissa fel a kanna fedelét!
- Bizonyosodjon meg arról, hogy a kannát kikapcsolta, mielőtt feltölti vagy kitölt belőle.
- Feltöltés, illetve a forró víz kiöntése előtt mindig emelje le a kannát az aljzatról.
- Óvja a kannát a közvetlen hőtől. Soha ne tegye elektromos főzőlapra, gázfőzőre vagy azok közelébe.
- Fizikai támogatásra szoruló (idősek, betegek) csak felügyelet mellett használják a készüléket.
- Ne engedje gyermekeknek a készülék használatát vagy a készülékkel való játszadozást!
- A készüléket csak a rendeltetésének megfelelő háztartási célra használja! A Kenwood nem vállal felelősséget, ha a készüléket nem rendeltetészerűen használták, illetve ha ezeket az utasításokat nem tartják be.

szűrőbetét

FONTOS MEGJEGYZÉSEK

A szűrt vizet kezelje élelmiszerként, és kövesse a lentebb olvasható higiénéiára vonatkozó útmutatót:

- Mosson mindig kezet, mielőtt megfogja a kicsomagolt szűrőbetéteket, különösen, ha olyan nyers ételeket készít elő, mint pl. hús vagy baromfi.
- A vízszűrővel megszűrt vizet azonnal fogyassza el, vagy tárolja hűtőszekrényben.
- A vízszűrő csak vezetékes ivóvíz szűrésére alkalmas.
- Ha a készülék hosszabb ideig használaton kívül van (pl. szabadság miatt), a kicsomagolt vagy részben használt szűrőbetéteket hűtőszekrényben kell tárolni.
- Ha 48 órája nem használta a szurot, öblítse át a betéteket úgy, hogy a szurotartályt kétszer megtölti vízzel, majd kiönti azt.
- Higiéniai szempontból mindig cserélje ki a szurobetéteket 30 naponként, függetlenül a használatától.
- Ugyanúgy, mint a csapvizet, a szurt vizet is fel kell forralni, majd le kell hűteni mielőtt csecsemőknek és kisgyermekeknek adná.
- A szűrőbetét csomagolásán mindig ellenőrizze a betét szavatossági idejét. Soha ne használja a készüléket lejárt szűrőbetéttel.
- Ne tárolja a szűrőbetéteket háztartási vegyszerek vagy takarítószerke közelében.
- Ha a fő víznyomó csövön a „felforrt” megjegyzés jelenik meg (vagy valamilyen hasonló sürgősségi jelzés történik, amiből arra lehet következtetni, hogy a vízellátás ideiglenesen nem biztonságos), ne használja a szűrőrendszert, és dobja ki a használatban lévő szűrőbetéteket.

mielőtt bedugja a falidugaszba

- Bizonyosodjon meg arról, hogy a hálózati feszültség megegyezik a kanna alján feltüntetett üzemi feszültséggel.
- A kanna megfelel az Európai Közösség 89/336/EEC sz. előírásának.

mielőtt első alkalommal használja

- A vezetékfeleslegest tekerje az aljzat alsó része köré.
- Illeszze be a szűrőtartályt ⑦. **Vízszűrő kannája a vízszűrő tartály beillesztése nélkül nem működik.**

jelmagyarázat

- ① szurobetét 30 napos élettartamának kijelzoje
- ② felpattintható fedél
- ③ fedélkioldó
- ④ szurobetét
- ⑤ szurotartály-kioldó gomb
- ⑥ Vízfolyás érzékelő
- ⑦ szűrőtartály – max. 1 l
- ⑧ vízszint mutatók: - max. 1,2 l
- ⑨ kettős feladatot ellátó be/ki kapcsoló jelzőlámpával
- ⑩ kannatest
- ⑪ 360°-ban elfordítható forralóalj
- ⑫ vezetékcsévélő

a szűrőbetét előkészítése

- 1 Távolítsa el a szurobetét csomagolását és áztassa a betétet hideg vízben. Finoman mozgassa a betétet, amíg a légbuborékok eltunnek és hagyja 10 percig ázni ①.
- 2 Nyissa ki a felpattintható fedelet és helyezze be a betétet a szurotartályba, majd nyomja le óvatosan, hogy bezáródjék.
- 3 Töltse meg a szurotartályt friss vízzel és várja meg, amíg a víz átfolyik a kannába. Öntse ki a szurt vizet ②. Ismétlje meg.
- 4 Hogy beállítsa a betét élettartamának kijelzőjét, nyomja meg és tartsa lenyomva a gombot, amíg a (30) megjelenik a kijelzőn ③.
- 5 A kijelző automatikusan visszaszámol. Amikor a kijelző eléri a '05'-öt villogni kezd, amíg el nem éri a '00'-t, jelezve a szurobetét cseréjének szükségességét. ④. **Ha a kijelzőn nem jelenik meg szám, akkor ismétlje meg a 4. lépést.**

vízszűrő kannájának használatához

- 1 Nyissa ki a forraló fedelét és töltse meg a szűrőtartályt. A kannát vagy a szűrőtartályt soha ne töltse a maximum jel fölé – a kannánál ez 1,2 liter, a szűrőtartály esetén pedig 1 liter. A forraláshoz felhasználható minimális vízmennyiség 500 ml.

- A kannát úgy tervezték, hogy az egyszerre tud vizet szűrni és forralni, hogy ki tudja használni az „Aquaflow” (Vízfolyás) technológia előnyeit, egyszerre maximum 1 liter vizet töltsön bele illetve forraljon. Amennyiben 1 liternél nagyobb mennyiségű vizet kíván szűrni és forralni, először engedje át a vizet a szűrőbetéten, majd kapcsolja be, hogy a víz felforrjon.
- Forralás előtt mindig töltsön friss vizet a kannába, mert ettől jobb ízű lesz a forró vízből készített ital.
- Használat után a maradék vizet mindig öntse ki a kannából.
- 2 Győződjön meg arról, hogy a fedél le van zárva.
- 3 Csatlakoztassa a készüléket a hálózatra és kapcsolja be. A kanna automatikusan szűri a vizet, majd kapcsolja be forralásra.
- A szűrés alatt a jelzőlámpa kék fényel ég.
- A forralás alatt a jelzőlámpa narancs fényel ég.
- 4 Az ön kannája forral és automatikusan kikapcsol. Ahhoz, hogy újra forraljon, várjon egy pár másodpercet — a ki/be kapcsolónak időre van szüksége ahhoz, hogy visszakapcsoljon.
- Ha vízcseppeket talál a kannája alatt, ne aggódjon — az csak kondenzációs lecsapódás.
- **Bár a kanna vízszűrő betéttel fel van szerelve, ha olyan problémát tapasztal, hogy a kanna használat közben ki- / bekapcsol, illetve kikapcsol a forralás előtt, akkor ellenőrizze, hogy nincs-e vízkőlerakódás a fűtőelemen – lásd „vízkő-eltávolítás”.**
- védekezés a szárazon forrás ellen**
- Ha túl kevés vízzel kapcsolja be a készüléket, a kanna automatikusan kikapcsol. Kapcsolja ki, vegye le az aljatról, és hagyja kihűlni újratöltés előtt. Amikor lehűlt, a kapcsoló visszaállítja önmagát.

karbantartás és tisztántartás

- Mielőtt tisztítja, kapcsolja ki a kannát és hagyja, hogy lehűljön.
- külső burkolat és aljzat**
- Nedves ruhával tisztítsa meg, majd törölje szárazra. Ne használjon súrolószert, mert ez felkarcolhatja a műanyag felületeket.

szurobetét élettartamának kijelzoje

- **Ha a vízszurot hosszabb ideig nem használja,** kapcsolja ki a kijelzot, hogy meghosszabbítsa az elem élettartamát. Nyomja meg és tartsa lenyomva a gombot, amíg a kijelzo el nem alszik. Ezután elcsomagolhatja a vízszurot.

szurotartály

- Emelje ki a szurotartályt a kioldó gomb használatával ⑤.
- Mossa el meleg mosószeres vízzel, öblítse ki és szárítsa meg.
- **A szűrőtartályt ne tegye mosogatógépbe.**
- Ne használjon karcoló tisztítószereket.

a vízkő eltávolítása

- Bár a kanna szűrőbetéttel fel van szerelve, esetenként szükség lehet a fűtőelem vízkőmentesítésére kannája megfelelő működése érdekében.

Kérjük jegyezze meg: a vízkőmentesítés elmulasztása érvénytelenítheti a kapott garanciát.

- amikor meszes vízkő gyülemlik fel a melegítő elemen, vásároljon egy megfelelő vízkő eltávolítót és távolítsa el kannájáról a vízkövet. A meszes vízkő a kanna vízfóralási idejét meghosszabbítja, és kiégetheti az elemet. Miután eltávolította a vízkövet, többször forraljon fel friss vizet és öntse azt ki. A kifolyt vízkőtlenítőt azonnal törölje le a vízfóralóról, mert különben károsíthatja az alkatrészeket.
- Az ország bizonyos részein 'meszes' víz van. Ez azt idézi elő, hogy a forralt víz zavarosnak tűnik és a kanna oldalán lerakódást hagy. Ez normális jelenség, de rendszeres tisztítással el lehet távolítani.
- Egy másik megoldás ahhoz, hogy a mészkő felgyülemlést lecsökkentse az, hogy használjon megszárt vizet a kanna feltöltéséhez.

karbantartás és vevőszolgálat

- A sérült hálózati vezetékét azonnal ki kell cserélni. A javítást — biztonsági okokból — csak a KENWOOD vagy az általa megbízott vállalat szakembere végezheti el.
- A betét élettartamának kijelzoje le van zárva. Amikor a kijelzo eléri hasznos élettartamának végét, pattintsa ki ⑤ és az elemekre vonatkozó helyi újrahasznosítási utasítások figyelembevételével kezelje.
Ha önnek segítségre van szüksége:
 - a kanna használatával
 - a karbantartással vagy javítással kapcsolatban, forduljon ahhoz az üzlethez, ahol a kannáját vásárolta.

hibaelhárítási útmutató a kannához

probléma	lehetséges ok	megoldás
A kanna nem kapcsol be (a jelzőlámpa nem ég)	Nincs áram	Ellenőrizze, hogy a kanna áram alatt van-e.
	A szűrőtartályt nem helyezte be.	Vízszűrő kannája a vízszűrő tartály beillesztése nélkül nem működik.
	Kiégett a biztosíték	Ellenőrizze a biztosítékot/túlfeszültség kioldót, és szükség esetén cserélje ki a biztosítékot.
Nincs szűrés (a jelzőlámpa kék fényel ég)	Légzár a szűrőbetétben.	Vegye ki a szűrőbetétet és ismételje meg a „szűrőbetét előkészítése” c. rész 1-es pontjában leírtakat.
	A kannát túltöltötte.	Ne töltse a kannán, illetve a szűrőtartályon lévő maximum jel fölé. Öntse ki a vízfőlősleget.
A kanna nem forral (a jelzőlámpa nem ég narancsszínű fényel).	A szűrés nem fejeződött be.	A kanna nem kapcsolódik át forralási módba, ha a szűrőtartály üres.
	A vízfolyás érzékelő ④ nem működik.	Óvatosan távolítsa el a szűrőtartályt, és finoman ütögesse meg az érzékelőnél.
A kanna korán kikapcsol/nem forral.	A melegítő elemen vízkőlerakódás van.	Ld. a vízkőmentesítésről szóló részt.
A kanna néhány másodperc után kikapcsol.	Nem tett vizet a készülékbe/a szárazon forralás üzemmódja aktív	A forraláshoz felhasználható minimális vízmennyiség 500 ml. Hagyja kihűlni, majd kövesse a „védekezés a szárazon forrás ellen” c. részben leírt útmutatót.

Polski

Prosimy rozłożyć ilustracje na pierwszej stronie

przed użyciem urządzenia Kenwood

- Przeczytaj uważnie poniższe instrukcje i zachowaj je na wypadek potrzeby skorzystania z nich przyszłości.
- Wyjmij wszystkie materiały pakunkowe oraz wszelkie etykiety.

bezpieczeństwo

- **Nigdy nie przepelniaj czajnika** – gotująca się woda może rozpryskać się lub czajnik może się nie włączyć.
- Należy zachować ostrożność i nie zamaczać podstawy czajnika w wodzie podczas napełniania czajnika wodą z kranu.
- Unikaj pary z dzióbka podczas nalewania i spod pokrywy podczas napełniania czajnika.
- Nigdy nie należy zostawiać zwisającego przewodu z uwagi na ryzyko ściągnięcia urządzenia przez dziecko.
- **Wtyczkę przewodu sieciowego czajnika należy zawsze wyjąć z gniazdka elektrycznego, jeśli nie jest on aktualnie w użyciu.**
- Nigdy nie zanurzaj czajnika, podstawki elektrycznej, sznura ani wtyczki w wodzie ani w żadnym innym płynie.
- Nie należy eksploatować uszkodzonego urządzenia. Urządzenie należy oddać do kontroli lub naprawy: patrz punkt 'Serwis'.
- **Ostrzeżenie:** Nie używaj czajnika na pochylonym blacie.
- Używać wyłącznie dostarczonej z czajnikiem podstawki zasilającej, która powinna być czysta i sucha.
- Upewnij się, że pokrywa jest zablokowana przed włączeniem czajnika.
- **Ostrzeżenie:** Nie otwieraj pokrywy, gdy woda wrze.
- Przed podniesieniem czajnika i jego napełnianiem upewnij się że jest on wyłączony.
- Podnieść czajnik z podstawki zasilania przed napełnianiem lub opróżnianiem.
- Trzymaj czajnik z dala od gorących powierzchni, takich jak płytka kuchenki lub palnik gazowy.
- Nie pozwalaj na korzystanie z urządzenia bez nadzoru przez niedołążne osoby.
- Dzieciom nie wolno używać urządzenia ani bawić się nim.

- Urządzenie jest przeznaczone wyłącznie do użytku domowego. Firma Kenwood nie ponosi żadnej odpowiedzialności w przypadku niewłaściwego korzystania z urządzenia lub nieprzestrzegania niniejszych instrukcji.

wkład WAŻNE UWAGI

- Przefiltrowaną wodę należy traktować tak jak produkty spożywcze i przestrzegać poniższych zasad higieny:
- Przed kontaktem z nieopakowanymi wkładami filtra należy zawsze umyć ręce, szczególnie, jeśli przygotowywane były nieprzetworzone surowce, takie jak mięso i drób.
 - Konsumuj przefiltrowaną wodę niezwłocznie, lub przechowuj ją w lodówce.
 - Filtr jest przeznaczony do oczyszczania wyłącznie wody wodociągowej.
 - W trakcie dłuższej przerwy w eksploatacji (np. urlopu) wszystkie nieopakowane lub częściowo zużyte wkłady należy przechowywać w lodówce.
 - Jeśli filtr nie był używany przez 48 godzin, należy przepłukać wkład, dwukrotnie napełniając i usuwając z pojemnika wodę.
 - Ze względów higienicznych i niezależnie od intensywności użytkowania, wkład należy wymieniać co 30 dni.
 - Po założeniu wkład filtra powinien pozostawać w kontakcie z wodą.
 - Podobnie jak wodę kranową, wodę filtrowaną należy przegotować i schłodzić przed podaniem niemowlętom i małym dzieciom.
 - Nie przechowuj wkładów w pobliżu środków chemicznych lub czyszczących do zastosowań domowych.
 - W razie przekazania przez zakład wodociągowy informacji o konieczności gotowania wody (lub podobnego komunikatu ostrzegawczego wskazującego, że picie nieprzegotowanej wody może być czasowo niebezpieczne) nie należy stosować systemu filtrującego i wyrzucić wszystkie używane wkłady.

przed podłączeniem do sieci

- Upewnij się czy napięcie zasilania w sieci jest takie samo jak podane na spodniej stronie czajnika.
- Czajnik ten jest zgodny z dyrektywą 89/336/ECC Europejskiej Wspólnoty Gospodarczej.

przed pierwszym użyciem

- Owiń nadmiar przewodu sieciowego na spodzie podstawy zasilającej.
- Umieść pojemnik ⑦. **Jeśli pojemnik nie zostanie zamontowany, czajnik z filtrem wody nie zagotuje wody.**

legenda

- ① wskaźnik 30-dniowej trwałości filtra
- ② pokrywa uchylna
- ③ przycisk zwalniania pokrywy
- ④ wkład
- ⑤ dźwignia zwalniania pojemnika
- ⑥ czujnik Aquaflow
- ⑦ pojemnik (max 1 l)
- ⑧ wskaźniki poziomu wody (1,2 l max)
- ⑨ dwufunkcyjny wyłącznik z kontrolką
- ⑩ obudowa czajnika
- ⑪ podstawa zasilająca 360°
- ⑫ zawijacz do przewodu sieciowego

przygotowanie wkładu filtra

- 1 Usunąć materiał opakowania i zanurzyć wkład w zimnej wodzie. Delikatnie wstrząsnąć wkład, aż znikną pęcherzyki powietrza, i pozostawić do namoczenia na 10 minut ①.
- 2 Otworzyć pokrywę uchylną i wsunąć wkład do pojemnika, a następnie lekko docisnąć, aby uszczelnić.
- 3 Napełnić pojemnik wodą z kranu i pozwolić na przefiltrowanie wody. Wylać przefiltrowaną wodę ②. Czynność powtórzyć.
- 4 Aby ustawić wskaźnik trwałości wkładu, należy nacisnąć i przytrzymać przycisk, aż na wyświetlaczu ③ pojawi się wskazanie (30).
- 5 Wyświetlacz będzie automatycznie zliczał do dołu. Gdy wskazanie na wyświetlaczu osiągnie wartość '05', wyświetlacz zacznie migać, aż dojdzie do '00', aby zasygnalizować konieczność wymiany wkładu ④. **Jeśli na wyświetlaczu nie pojawia się żadne wskazanie, należy powtórzyć krok 4.**

sposób użycia czajnika z filtrem wody

- 1 Otwórz pokrywę uchylną i napełnij pojemnik. Nigdy nie należy napełniać czajnika ani pojemnika powyżej oznaczenia wskazującego poziom maksymalny – 1,2 litra dla czajnika i 1 litr dla pojemnika. Minimalna ilość wody do zagotowania wynosi 500 ml.
 - Czajnik jest przeznaczony do jednoczesnego filtrowania i gotowania wody. Aby wykorzystać zalety technologii „Aquaflow”, należy napełnić i zagotować na raz maksymalnie 1 litr wody. Jeśli zachodzi potrzeba przefiltrowania i zagotowania więcej niż 1 litra wody, najpierw należy przefiltrować wodę przez wkład filtra, a następnie włączyć czajnik, aby ją zagotować.
 - Aby napoje smakowały lepiej, zawsze używaj świeżej wody.
 - Opróżniaj czajnik po każdym użyciu.
 - 2 Sprawdzić zamknięcie pokrywy
 - 3 Podłącz wtyczkę do gniazdka sieciowego i włącz czajnik. Czajnik automatycznie przefiltruje wodę, a następnie ją zagotuje.
 - W trakcie filtrowania wskaźnik świeci się na niebiesko.
 - W trakcie gotowania wskaźnik świeci się na pomarańczowo.
 - 4 Czajnik zagotuje wodę i automatycznie się wyłączy. Aby powtórnie zagotować wodę w czajniku należy odczekać parę sekund - przełącznik załączone/wyłączone potrzebuje czasu by wrócić do stanu początkowego.
 - Jeśli pod czajnikiem znajdziesz krople wody, nie zwracaj na to uwagi - to tylko efekt skraplania się pary.
 - **Nawet jeśli w czajniku zainstalowany jest wkład filtra wody, w przypadku wystąpienia problemów polegających na włączaniu i wyłączaniu się czajnika w trakcie użycia lub wyłączaniu przed zagotowaniem należy sprawdzić, czy płaski element nie jest pokryty kamieniem – patrz punkt „usuwanie osadu (kamienia)”.**
- ### zabezpieczenie przed załączeniem pustego czajnika
- Jeśli czajnik zostanie włączony ze zbyt małą ilością wody, nastąpi jego automatyczne wyłączenie. Należy go wówczas wyłączyć, zdjąć z podstawy zasilającej i odczekać, aż ostygnie, przed uzupełnieniem wody. Po ostygnięciu czajnika przełącznik wróci automatycznie w położenie początkowe.

obsługa i czyszczenie

- Przed przystąpieniem do czyszczenia odłączyć czajnik od sieci i pozwolić mu ostygnąć.

z zewnątrz i podstawki zasilania

- Wytrzyj wilgotną ściereczką, a następnie suchą. Nie używaj abrazyjnych środków czyszczących - porysują one tworzywo.

wskaźnik trwałości wkładu

- **Jeśli urządzenie nie jest regularnie używane**, wyświetlacz można wyłączyć, wydłużając w ten sposób żywotność baterii. Nacisnąć i przytrzymać przycisk, aż wskazanie wyświetlacza zniknie. Urządzenie można następnie umieścić w miejscu do przechowania.

pojemnik

- Unieść pojemnik za pomocą dźwigni zwalniania pojemnika ⑤.
- Wymyć w ciepłej wodzie z mydłem, przepłukać i osuszyć.
- **Nie należy zmywać pojemnika w zmywarce do naczyń.**
- Nie stosować środków czyszczących powodujących zarysowania.

usuwanie osadu (kamienia)

- Nawet jeśli czajnik jest wyposażony we wkład filtra wody, usuwanie kamienia z płaskiego elementu może być sporadycznie konieczne w celu utrzymania właściwych parametrów roboczych czajnika.

Uwaga: Nieusuwanie kamienia z czajnika może doprowadzić do unieważnienia gwarancji.

- Gdy zauważysz odkładanie się osadu wapiennego (kamienia) na grzałce czajnika należy zakupić odpowiedni środek usuwający osad i usunąć go. Osad wapienny powoduje wydłużenie czasu gotowania wody i może spowodować przepalenie się grzałki. Po usunięciu osadu przegotować wodę parę razy i wylać ją. Usuń wszelkie resztki odkamieniacza z czajnika, gdyż może on skorodować części.
- W niektórych regionach woda jest twarda. Powoduje to iż gotowana woda jest mętna i pozostawia osad na ściankach czajnika. Jest to sytuacja normalna, osad ten może być usunięty poprzez regularne czyszczenie.
- Rozwiązaniem alternatywnym, umożliwiającym zmniejszenie ilości osadu, jest używanie do napełniania czajnika wody filtrowanej.

serwis techniczny

- Jeśli kabel zasilania został uszkodzony, musi on być ze względu na bezpieczeństwo, wymieniony przez firmę Kenwood lub autoryzowany serwis Kenwood.
 - Wskaźnik żywotności wkładu jest zamknięty na trwałe. Gdy wskaźnik osiągnie kres swojej żywotności, należy odpiąć go ⑤ i usunąć oddzielnie zgodnie z lokalnymi zaleceniami w zakresie recyklingu zużytych baterii.
- Jeśli potrzebujesz pomocy w zakresie:
- używania czajnika
 - jego obsługi i naprawiania
- Skontaktuj się ze sklepem w którym zakupiłeś czajnik.

rozwiązywanie problemów technicznych związanych z obsługą czajnika

problem	możliwa przyczyna	rozwiązanie
Czajnik nie włącza się (nie świeci się żadna kontrolka).	Brak zasilania.	Sprawdź doprowadzenie zasilania do czajnika.
	Pojemnik nie jest zamontowany.	Bez zamontowanego pojemnika czajnik z filtrem wody nie działa.
	Przepalony bezpiecznik.	Sprawdź bezpiecznik/automatyczny wyłącznik w instalacji elektrycznej i w razie potrzeby wymień bezpiecznik.
Brak filtrowania (kontrolka świeci na niebiesko).	Blokada powietrzna we wkładzie filtra.	Wymij wkład i powtórz krok 1 przedstawiony w punkcie „przygotowanie wkładu filtra”.
	Czajnik przepełniony.	Nie należy napełniać czajnika powyżej oznaczenia 'Max' na czajniku lub pojemniku. Odlej nadmiar wody.
Woda się nie zagotowuje w czajniku (kontrolka nie świeci się na pomarańczowo).	Filtrowanie nie zostało zakończone.	Czajnik nie przełączy się w tryb gotowania dopóki pojemnik jest pusty.
	Czujnik Aquaflo [®] 6 nie zadziałał.	Ostrożnie zdejmij pojemnik i lekko opukaj obszar wokół czujnika.
Czajnik wyłącza się przedwcześnie/woda nie zostaje zagotowana.	Element grzejny pokryty kamieniem.	Patrz punkt „usuwanie osadu (kamienia)”.
Czajnik wyłącza się po kilku sekundach.	Nie dodano wody/uruchomiło się zabezpieczenie przed załączeniem pustego czajnika.	Minimalna ilość wody do zagotowania wynosi 500 ml. Poczekaj, aż czajnik ostygnie, i wykonaj instrukcje podane w punkcie 'zabezpieczenie przed załączeniem pustego czajnika'.

Русский

Пожалуйста, разверните первую страницу с иллюстрациями

Перед использованием электроприбора Kenwood

- Внимательно прочтите и сохраните эту инструкцию.
- Распакуйте изделие и снимите все упаковочные ярлыки.

Меры предосторожности

- **Никогда не переполняйте** – кипящая вода может выплеснуться из чайника или он может не работать.
- Соблюдайте осторожность и не погружайте основание чайника в воду при его заполнении водой из крана.
- Всегда пользуйтесь фильтром и не наливайте слишком много воды – возможно выплескивание.
- Никогда не оставляйте свешивающийся провод в местах, где его сможет взять ребенок.
- **Если чайник не используется, не забывайте отключать вилку от розетки.**
- Запрещается погружать в жидкость чайник, силовой блок, сетевой шнур или вилку.
- Никогда не пользуйтесь поврежденным прибором. Выполните его проверку или ремонт: см. раздел 'обслуживание'.
- **Внимание:** Запрещается устанавливать чайник на наклонную поверхность.
- Необходимо пользоваться только силовым блоком, входящим в комплект чайника. Не допускайте загрязнения силового блока и попадания на него влаги.
- Прежде чем включить чайник, закройте крышку.
- **ОСТОРОЖНО!** Запрещается открывать крышку при кипении воды в чайнике.
- Снимать чайник с силового блока и выливать воду можно только после выключения чайника.
- Перед наполнением и опорожнением чайника его следует снять с силового блока.
- Запрещается ставить чайник на конфорки электрической плиты или газовой плиты или в непосредственной близости от них.
- Не позволяйте детям и инвалидам пользоваться прибором без присмотра.
- Не позволяйте детям пользоваться или играть с прибором.

- Этот бытовой электроприбор разрешается использовать только по его прямому назначению. Компания Kenwood не несет ответственности, если прибор используется не по назначению или не в соответствии с данной инструкцией.

кассета ВАЖНЫЕ ЗАМЕЧАНИЯ

- Всегда обращайтесь с фильтрованной водой, как с «пищевым продуктом» и следуйте приведенным ниже гигиеническим предписаниям:
- Всегда мойте руки перед тем, как прикасаться к фильтрующему элементу без упаковочной пленки, особенно - если вы только что готовили сырую пищу, такую как мясо или птицу.
 - Используйте отфильтрованную воду немедленно или храните ее в холодильнике.
 - Фильтр предназначен только для фильтрации водопроводной воды.
 - В течение любых продолжительных периодов, когда фильтр не используется (например, во время отпуска), все извлеченные из упаковочной пленки или частично использованные фильтрующие элементы должны храниться в холодильнике.
 - Если фильтр не использовался в течение 48 часов, промойте фильтрующий элемент, дважды наполнив контейнер водой и опорожнив его.
 - Из гигиенических соображений фильтрующий элемент необходимо заменять через каждые 30 дней независимо от периодичности использования.
 - Фильтрованную воду, также как и водопроводную, необходимо кипятить и охлаждать, прежде чем предлагать ее детям.
 - Обязательно проверьте указанный на упаковке срок годности фильтрующего патрона. Если он просрочен, пользоваться фильтрующим патроном нельзя.
 - Не храните фильтрующие элементы поблизости от бытовой химии или чистящих средств.
 - В случае, если ваш поставщик воды направляет вам уведомление «о необходимости кипячения воды» (или в сходном случае, когда подаваемая вода временно является небезопасной), не следует пользоваться фильтрующей системой, а все используемые фильтрующие элементы должны быть выброшены.

До подключения вилки к розетке

- Убедитесь, что электропитание вашей сети соответствует данным, указанным на нижней стороне чайника.
- Чайник соответствует требованиям Директивы 89/336/ЕЕС Европейского экономического сообщества.

Прежде чем пользоваться чайником первый раз

- Оберните избыток сетевого провода вокруг основания с системой питания.
- Заполните контейнер ⑦. **Ваш чайник с фильтром для воды не будет работать без установленного контейнера.**

Обозначения

- ① Индикатор 30-дневного срока службы фильтрующего элемента
- ② Откидывающаяся верхняя крышка
- ③ Фиксатор крышки
- ④ Фильтрующий элемент
- ⑤ Ручка отсоединения контейнера
- ⑥ Датчик потока воды
- ⑦ контейнер – макс. 1 литр
- ⑧ индикаторы уровня воды – макс. 1,2 л
- ⑨ двухпозиционный переключатель «вкл./выкл.» со световым индикатором
- ⑩ корпус чайника
- ⑪ Поворотный (360°) блок питания
- ⑫ Устройство для намотки сетевого шнура

подготовка фильтрующего элемента

- 1 Удалите упаковочную пленку и погрузите фильтрующий элемент в холодную воду. Слегка потрясите фильтрующий элемент, чтобы из него вышли пузырьки воздуха, и оставьте его в воде на 10 минут ①.
- 2 Откройте верхнюю крышку и вставьте фильтрующий элемент в контейнер, после чего аккуратно вдавите его в уплотнение.
- 3 Наполните контейнер водой из-под крана, подождите, пока вода профильтруется. Вылейте фильтрованную воду ②. Повторите эту операцию.
- 4 Для приведения в действие индикатора срока службы фильтрующего элемента нажмите и удерживайте кнопку до появления на дисплее ③ числа «30».

- 5 Обратный отсчет на дисплее производится автоматически. После того, как на дисплее появится число «05», он начинает мигать, и мигает до тех пор, пока не появится число «00» - это свидетельствует о том, что пора заменить фильтрующий элемент ④. **Если на дисплее ничего не отображается, повторите операцию (4).**

порядок применения вашего чайника с водяным фильтром

- 1 Откройте откидную верхнюю крышку и заполните контейнер. Никогда не заполняйте чайник или контейнер выше максимальной отметки – чайник свыше 1,2 литра и контейнер свыше 1 литра. Минимальный объем воды при кипячении – 500 мл.
 - Поскольку чайник сконструирован таким образом, что вода одновременно фильтруется и кипятится в нем благодаря применению технологии “Aquaflow”, не допускается заливать и кипятить за один раз более 1 литра воды. Если вы намереваетесь отфильтровать и вскипятить более 1 литра воды, сначала дождитесь прохождения воды через фильтрующий элемент, и только потом включите кипячение.
 - Для улучшения качества напитков всегда заливайте свежую воду.
 - После каждого пользования чайником, полностью выливайте из него воду.
- 2 Убедитесь в том, что крышка закрыта.
- 3 Подключите к сети электропитания и включите. Чайник автоматически выполнит фильтрацию воды и затем начнется ее кипячение.
 - Во время фильтрации индикаторная лампа будет светиться синим.
 - Во время кипячения индикаторная лампа будет светиться оранжевым.
- 4 После того как вода в чайнике закипит, он автоматически выключится. Чтобы повторить кипячение, подождите несколько секунд – выключателю требуется время для возврата в исходное положение.

- При обнаружении под чайником капель воды – не беспокойтесь, это конденсат.
- **Даже несмотря на то, что ваш чайник оборудован кассетой с водяным фильтром, если вы испытываете затруднения при включении и выключении вашего чайника во время его использования или при выключении перед кипячением, убедитесь в том, что плоский нагревательный элемент не загрязнен накипью – см. раздел «удаление накипи».**

защита от включения пустаго чайника

- При включении чайника с недостаточным количеством воды он автоматически выключится. Выключите питание, снимите с основания с системой питания, и дайте чайнику охладиться перед его повторным заполнением. После охлаждения тепловое реле само вернется в исходное состояние.

Уход и очистка

- Прежде чем приступить к очистке, отсоедините вилку от розетки и дождитесь остывания чайника.

Очистка внешних поверхностей чайника и блока питания.

- Протрите влажной тканью и просушите. Запрещается пользоваться абразивными материалами, т.к. они оставляют на пластиковой поверхности царапины.

Индикатор срока службы фильтрующего элемента

- **Если изделие не используется регулярно,** дисплей можно выключить, чтобы продлить срок службы элемента питания. Нажмите и удерживайте кнопку, пока дисплей не погаснет. После этого устройство можно поставить на хранение.

Контейнер

- Извлеките контейнер, приведя в действие ручку отсоединения контейнера ⑤.
- Промойте в теплой мыльной воде, ополосните и просушите.
- **Не мойте контейнер в посудомоечной машине.**
- Не применяйте абразивные чистящие средства.

Удаление накипи

- Несмотря на то, что ваш чайник оборудован кассетой с водяным фильтром, время от времени может потребоваться удаление накипи с плоского нагревательного элемента для поддержания вашего чайника в работоспособном состоянии. При нерегулярном удалении накипи, нарост известкового налета может привести:
 - к проблемам с включением и выключением чайника при пользовании, или выключении его до закипания воды.
 - к увеличению времени закипания воды.
 - к повреждению плоского нагревательного элемента.

Пожалуйста, обратите внимание: невыполнение требования об удалении накипи с вашего чайника может привести к отмене действия гарантии.

- В некоторых районах вода содержит известковые частицы. Это делает кипяченую воду белесоватой, а на стенках чайника откладывается известковый налет. Это нормально, но этого можно избежать путем регулярной очистки.

Техническое обслуживание и забота о клиентах

- В случае повреждения сетевого шнура, в целях безопасности, его замена должна производиться компанией Kenwood или уполномоченным этой компанией лицом.
- Индикатор срока службы фильтрующего элемента герметично закрыт на весь срок эксплуатации. При истечении срока службы индикатора, отожмите ⑤ и утилизируйте его отдельно, согласно местным указаниям по утилизации элементов питания. Если Вам требуется помощь:
 - Относительно пользования чайником
 - По техническому обслуживанию и ремонту
 - Обращайтесь в магазин, где был приобретен чайник.

руководство по поиску и устранению неисправностей электрического чайника

неисправность	возможная причина	способ устранения
Электрический чайник не включается (световой индикатор не светится)	Отсутствие питания	Проверьте подачу питания на электрический чайник
	Контейнер не установлен	Ваш чайник не будет работать без установленного контейнера.
	Перегорел предохранитель	Проверьте плавкий предохранитель или автомат вашей системы электроснабжения и, при необходимости, замените предохранитель.
Фильтрация не выполняется (индикаторная лампа светит) ся синим	Воздушная пробка в фильтрующем элементе	Снимите фильтрующий элемент и повторите шаг 1 из раздела «подготовка фильтрующего элемента».
	Чайник переполнен	Не заполняйте водой выше отметки Max на чайнике или на контейнере. Вылейте избыток воды.
Электрический чайник не кипятит воду (световой индикатор не светится оранжевым)	Фильтрация не завершена	Чайник не включится до тех пор, пока контейнер не заполнен.
	Датчик Aquaflow  не работает	Осторожно снимите контейнер и слегка постучите в районе датчика.
Чайник преждевременно выключается/не закипает	Накипь на нагревательном элементе	См. раздел, посвященный удалению накипи
Чайник выключается через несколько секунд	В чайнике нет воды/ задействована защита от включения пустого чайника	Минимальный объем воды при кипячении – 500 мл. Дождитесь охлаждения чайника и следуйте указаниям в разделе «защита от включения пустого чайника».

Ελληνικά

Παρακαλώ να ξεδιπλώσετε την μπροστινή σελίδα όπου παρέχεται εικονογράφηση

πριν χρησιμοποιήσετε τη συσκευή Kenwood

- Διαβάστε προσεκτικά αυτές τις οδηγίες και φυλάξτε τις για μελλοντική αναφορά.
- Αφαιρέστε τη συσκευασία και τις ετικέτες.

ασφάλεια

- **Ποτέ μην υπερχειλίζετε** – μπορεί να χυθεί έξω νερό κατά το βρασμό ή να μη λειτουργήσει ο βραστήρας.
- Προσέξτε να μη βυθίσετε τη βάση του βραστήρα μέσα σε νερό όταν γεμίζετε κατευθείαν από τη βρύση.
- Αποφύγετε επαφή με τον ατμό που βγαίνει από το λαμό εκροής όταν σερβίρετε καθώς και από το καπάκι όταν ξαναγεμίζετε το βραστήρα.
- Ποτέ μην αφήνετε το καλώδιο να κρέμεται, καθώς ένα παιδί θα μπορούσε να το αρπάξει.
- **Αποσυνδέετε πάντα το βραστήρα από το ρεύμα όταν δεν τον χρησιμοποιείτε.**
- Ποτέ μη βυθίζετε το βραστήρα, την ηλεκτρική βάση, το καλώδιο ή το φινιρίσμα μέσα σε υγρό.
- Ποτέ μη χρησιμοποιείτε συσκευή που έχει υποστεί βλάβη. Στείλετέ τη για έλεγχο ή επισκευή: βλέπε ενότητα 'σέρβις'.
- **Προφυλάξτε:** Μη θέτετε το βραστήρα σε λειτουργία πάνω σε επικλινή επιφάνεια.
- Χρησιμοποιείτε μόνον την ηλεκτρική βάση που διατίθεται μαζί με το βραστήρα και να τη διατηρείτε καθαρή και στεγνή.
- Βεβαιωθείτε ότι το καπάκι έχει ασφαλίσει πριν ανοίξετε το διακόπτη λειτουργίας.
- **Προσοχή:** Μην ανοίγετε το καπάκι ενώ βράζει το νερό.
- Βεβαιωθείτε ότι ο διακόπτης λειτουργίας είναι στη θέση off πριν γείρετε το βραστήρα ή πριν σερβίρετε.
- Βγάλτε το βραστήρα από τη βάση του πριν τον γεμίσετε ή πριν σερβίρετε.
- Ποτέ μην τοποθετείτε το βραστήρα κοντά ή επάνω σε εστίες ηλεκτρικής κουζίνας ή καυστήρες αερίου.
- Η συσκευή να μη χρησιμοποιείται από άτομα με μειωμένες ικανότητες.
- Μην επιτρέπετε στα πτα παιδιά να χρησιμοποιούν ή να παίζουν με τη συσκευή.
- χρησιμοποιείτε τη συσκευή μόνο για την οικιακή χρήση προορίζεται. Η Kenwood δε φέρει οποιαδήποτε ευθύνη αν η συσκευή χρησιμοποιηθεί με λανθασμένο τρόπο ή σε περίπτωση με αυτές οδηγίες.

ανταλλακτικό φίλτρου ΣΗΜΑΝΤΙΚΕΣ ΣΗΜΕΙΩΣΕΙΣ

Συμπεριφέρεστε στο φιλτραρισμένο νερό όπως σε πόσιμο νερό και τηρείτε τις οδηγίες υγιεινής που ακολουθούν:

- Πάντοτε πλένετε τα χέρια σας προτού αγγίξετε τα ανταλλακτικά φίλτρα που έχουν ανοιχτεί από τη συσκευασία τους, ειδικά αν προηγουμένως είχατε πιάσει ωμά τρόφιμα όπως κρέας ή πουλερικά.
 - Καταναλώστε το φιλτραρισμένο νερό αμέσως ή αποθηκεύστε το σε ψυγείο.
 - Το φίλτρο προορίζεται μόνο για την επεξεργασία νερού βρύσης από το κεντρικό δίκτυο ύδρευσης.
 - Αν η συσκευή πρόκειται να μη χρησιμοποιηθεί για μακρό χρονικό διάστημα (πχ διακοπές), οποιοδήποτε ανταλλακτικό φίλτρου έχει ανοιχτεί από τη συσκευασία του ή μερικώς χρησιμοποιηθεί θα πρέπει να φυλάσσεται στο ψυγείο.
 - Εάν δεν έχετε χρησιμοποιήσει το φίλτρο για 48 ώρες, πλύνετε το εσωτερικό του γεμίζοντας τη χοάνη με νερό δύο φορές και πετώντας στη συνέχεια το νερό.
 - Για λόγους υγιεινής και ανεξάρτητα από τη χρήση αλλάζετε πάντα το φίλτρο κάθε 30 ημέρες.
 - Πρέπει να βράζετε το φιλτραρισμένο νερό όπως και το νερό της βρύσης και να το αφήνετε να κρύνει πριν το δώσετε σε μωρά και μικρά παιδιά.
 - Πάντοτε ελέγχετε τον κωδικό ημερομηνίας που αναγράφεται στη συσκευασία της θήκης. Αν έχει περάσει η ημερομηνία ανάλωσης, πετάξτε την.
 - Μην φυλάσσετε τα ανταλλακτικά φίλτρα πλησίον χημικών ή καθαριστικών προϊόντων του νοικοκυριού.
 - Σε περίπτωση που η παροχή νερού εμφανίζει την ένδειξη 'βοιμ ξουιγε' (η οποιαδήποτε έκτακτη ένδειξη που σημαίνει ότι η παροχή νερού δεν είναι ασφαλής προσωρινά) το σύστημα φιλτραρίσματος δεν πρέπει να χρησιμοποιείται, ενώ το ανταλλακτικό φίλτρου που χρησιμοποιείται εκείνη τη στιγμή πρέπει να απορρίπτεται.
- πριν βάλετε το βραστήρα στην πρίζα**
- Βεβαιωθείτε ότι η ηλεκτρική σας παροχή είναι ίδια με αυτήν που αναφέρεται στην κάτω πλευρά του βραστήρα σας.
 - Ο βραστήρας αυτός συμμορφούται με την Οδηγία 89/336/ΕΟΚ της Ευρωπαϊκής Οικονομικής Κοινότητας.

πριν χρησιμοποιήσετε το βραστήρα για πρώτη φορά

- Τυλίξτε το καλώδιο που περισσεύει γύρω από το άγκιστρο στο κάτω μέρος της βάσης.
- Προσαρμόστε τη χοάνη ⑦. **Ο βραστήρας φιλτραρισμένου νερού δεν πρόκειται να τεθεί σε λειτουργία αν δεν τοποθετηθεί η χοάνη.**

επεξήγηση συμβόλων

- ① ένδειξη διάρκειας φίλτρου 30 ημερών
- ② εκπινασόμενο καπάκι
- ③ διακόπτης απελευθέρωσης καπακιού
- ④ ανταλλακτικό φίλτρου
- ⑤ μοχλός απελευθέρωσης χοάνης
- ⑥ Αισθητήρας ροής νερού
- ⑦ Χοάνη – περιεκτικότητα 1M ναω
- ⑧ Δείκτης στάθμης νερού – 1,2M ναω
- ⑨ Διακόπτης δύο δράσεων ο/οζζ με φωτεινή ένδειξη
- ⑩ Κυρίως σώμα βραστήρα
- ⑪ ηλεκτρική βάση 360°
- ⑫ χώρος αποθήκευσης καλωδίου

προετοιμασία του ανταλλακτικού φίλτρου

- 1 Αφαιρέστε τη συσκευασία και βυθίστε το ανταλλακτικό σε κρύο νερό. Κουνήστε ελαφρά το ανταλλακτικό μέχρι να σταματήσουν να βγαίνουν φυσαλίδες αέρα και αφήστε το να μουλιάσει για 10 λεπτά ①.
- 2 Ανοίξτε το εκπινασόμενο καπάκι και εισαγάγετε το ανταλλακτικό μέσα στη χοάνη και πιέστε ελαφρά για να ασφαλίσει.
- 3 Γεμίστε τη χοάνη με νερό από τη βρύση και αφήστε το νερό να φιλτραριστεί. Πετάξτε το φιλτραρισμένο νερό ②. Επαναλάβετε τη διαδικασία.
- 4 Για να ρυθμίσετε την ένδειξη διάρκειας του φίλτρου πιέστε και κρατήστε πατημένο το κουμπί μέχρι να εμφανιστεί ο αριθμός (30) στην οθόνη ③.
- 5 Η αντίστροφη μέτρηση στην οθόνη πραγματοποιείται αυτόματα. Όταν η ένδειξη στην οθόνη είναι '05', η οθόνη θα αρχίσει να αναβοσβήνει μέχρι η ένδειξη να φτάσει στο '00' υπενθυμίζοντας ότι πρέπει να αλλάξετε φίλτρο ④. **Αν δεν εμφανίζεται ένδειξη στην οθόνη, επαναλάβετε το βήμα 4.**

για να χρησιμοποιήσετε την κανάτα του βραστήρα με φίλτρο νερού

- 1 Ανοίξτε το στόμιο εκροής και γεμίστε τη χοάνη. Ποτέ μη γεμίζετε το βραστήρα ή τη χοάνη πάνω από τη μέγιστη ένδειξη – για βραστήρα 1,2 λίτρα και για χοάνη 1 λίτρο. Ελάχιστη ποσότητα νερού για βρασμό, 500νμ.
- Ο βραστήρας είναι σχεδιασμένος να φιλτράρει και να βράζει ταυτόχρονα νερό, για να εκμεταλλευτείτε την τεχνολογία "Αρφαζμοψ", γεμίστε και βράστε το μέγιστο 1 λίτρο νερού κάθε φορά. Αν σκοπεύετε να φιλτράρετε και να βράσετε περισσότερο του 1 λίτρου νερού, επιτρέψτε στο νερό να περάσει μέσα από το φίλτρο πρώτα και μετά ενεργοποιήστε το διακόπτη βρασμού του νερού.
- Για να βελτιώσετε την ποιότητα των ροφημάτων σας χρησιμοποιείτε πάντοτε φρέσκο νερό.
- Αδειάζετε το βραστήρα μετά από κάθε χρήση.
- 2 Ελέγξτε εάν το καπάκι είναι κλειστό.
- 3 Βάλτε το φινς στην πρίζα και ανοίξτε το διακόπτη. Ο βραστήρας θα φιλτράρει το νερό αυτόματα και στη συνέχεια θα περάσει στη διαδικασία βρασμού.
- Κατά τη διάρκεια του φιλτραρίσματος θα εμφανιστεί η μπλε φωτεινή ένδειξη.
- Κατά τη διάρκεια του βρασμού θα εμφανιστεί η πορτοκαλί φωτεινή ένδειξη.
- 4 Ο βραστήρας θα βράσει το νερό και θα σβήσει αυτόματα. Για να ξαναβράσετε νερό περιμένετε μερικά δευτερόλεπτα - ο διακόπτης λειτουργίας on/off χρειάζεται λίγο χρόνο για να επανεργοποιηθεί.
- Εάν βρείτε σταγονίδια νερού κάτω από το βραστήρα μην ανησυχήσετε - είναι αποτέλεσμα της συμπύκνωσης των ατμών του νερού.
- **Παρόλο που ο βραστήρας σας διαθέτει ανταλλακτικό φίλτρο νερού, αν αντιμετωπίσετε προβλήματα με τη λειτουργία του διακόπτη του βραστήρα σας κατά τη χρήση του, ή σβήνει προτού περάσει στη διαδικασία βρασμού, ελέγξτε αν το επίπεδο στοιχείο φίλτρου έχει ακαθαρσίες. Βλέπε παράγραφο «Καθαρισμός»**
- **μηχανισμός προστασίας βρασμού χωρίς νερό**
- Αν λειτουργήσετε το βραστήρα σας με πολύ μικρή ποσότητα νερού, η λειτουργία του θα διακοπεί αυτόματα. Γυρίστε το διακόπτη στο οζζ, απομακρύνετε τον από τη βάση και αφήστε το να κρυώσει προτού ξαναγεμίσετε. Όταν κρυώσει, ο διακόπτης λειτουργίας θα επαναπρογραμματιστεί μόνος του.

φροντίδα και καθαρισμός

- Πριν καθαρίσετε το βραστήρα σας, βγάλτε τον από την πρίζα και αφήστε τον να κρυώσει.

εξωτερική επιφάνεια και ηλεκτρική βάση

- Περάστε τον βραστήρα με ένα υγρό πανί, έπειτα στεγνώστε. Μη χρησιμοποιείτε στιλβωτικά - θα χαράξουν τις πλαστικές επιφάνειες.

ένδειξη διάρκειας φίλτρου

- Όταν δεν χρησιμοποιείτε αρκετά συχνά τη συσκευή, μπορείτε να σβήνετε την οθόνη ώστε να παρατείνετε τη διάρκεια της μπαταρίας. Πιέστε και κρατήστε πατημένο το κουμπί μέχρι να πάψει να εμφανίζεται η ένδειξη. Η μονάδα μπορεί στη συνέχεια να αποθηκευτεί.

χοάνη

- Σηκώστε και αφαιρέστε τη χοάνη χρησιμοποιώντας τον μοχλό απελευθέρωσης της χοάνης ⑤.
- Πλύνετε σε ζεστό νερό με σαπούνι, ξεπλύνετε και στεγνώστε.
- Μη βάζετε τη χοάνη στο πλυντήριο πιάτων.
- Μη χρησιμοποιείτε σκληρά καθαριστικά.

αφαίρεση αλάτων

- Παρόλο που ο βραστήρας σας διαθέτει ανταλλακτικά φίλτρα, σε ορισμένες περιπτώσεις ίσως απαιτηθεί να κάνετε συντήρηση και καθαρισμό στο βραστήρα σας, για να διατηρήσετε άψογη την απόδοσή του.

Παρακαλούμε σημειώστε: σε περίπτωση που δεν καθαρίσετε το βραστήρα σας η εγγύηση της συσκευής μπορεί να ακυρωθεί.

- Όταν συσσωρευτούν άλατα ασβεστίου πάνω στη θερμαντική μονάδα του βραστήρα, αγοράστε ένα κατάλληλο καθαριστικό και καθαρίστε το βραστήρα σας. Όταν υπάρχουν συσσωρευμένα άλατα, ο βραστήρας χρειάζεται περισσότερο χρόνο για να βράσει το νερό και είναι πιθανό να καεί ακόμα και η θερμαντική μονάδα. Μετά τον καθαρισμό από τα άλατα, γεμίστε αρκετές φορές με καθαρό νερό και βράστε και μετά πετάξτε το νερό. Αφαιρέστε υπολείμματα του καθαριστικού αλάτων από το βραστήρα - μπορεί να προκαλέσουν φθορά στα μέρη της συσκευής.

- Μερικές περιοχές της χώρας έχουν νερό με υψηλή περιεκτικότητα σε άλατα (σκληρό νερό). Αυτό κάνει το βρασμένο νερό να δείχνει θολό και αφήνει εναποθέσεις αλάτων στα τοιχώματα του βραστήρα. Αυτό είναι φυσιολογικό, όμως οι εναποθέσεις πρέπει να απομακρύνονται με τακτικό καθαρισμό.
- Εναλλακτική λύση, για να περιορίσετε τη συσσώρευση αλάτων στο βραστήρα σας, είναι να χρησιμοποιείτε φιλτραρισμένο νερό.

σέρβις και εξυπηρέτηση πελατών

- Εάν χαλάσει το καλώδιο, θα πρέπει, για λόγους ασφαλείας, να αντικατασταθεί από την KENWOOD ή από ένα εξουσιοδοτημένο σέρβις της KENWOOD.
- Η οθόνη ένδειξης της διάρκειας του φίλτρου παραμένει στεγανοποιημένη ισοβίως. Όταν η λειτουργία της οθόνης ένδειξης της διάρκειας δεν είναι πλέον η ενδεδειγμένη, παρακαλούμε απασφαλίστε και αφαιρέστε την ⑥ και πετάξτε την χωριστά από άλλα απορρίμματα εφαρμόζοντας τις υποδείξεις για ανακύκλωση που ισχύουν στην περιοχή σας σχετικά με την απόρριψη των μπαταριών.

Εάν χρειαστείτε κάποια βοήθεια σχετικά με:

- τη χρήση του βραστήρα
 - το σέρβις ή την επισκευή του
- Επικοινωνήστε με το κατάστημα από το οποίο αγοράσατε τη συσκευή σας.

Λίστα βλαβών του βραστήρα

πρόβλημα	πιθανή αιτία	λύση
Ο βραστήρας δεν λειτουργεί (δεν υπάρχει φωτεινή ένδειξη)	Δεν παίρνει ρεύμα	Ελέγξτε την παροχή ηλεκτρικού ρεύματος
	Δεν έχει προσαρμοστεί η χοάνη	Ο βραστήρας δε λειτουργεί αν δεν προσαρμοστεί σωστά η χοάνη.
	Καμένη ασφάλεια	Ελέγξτε την ασφάλεια/τον ασφαλειοδιακόπτη και αντικαταστήστε την ασφάλεια αν χρειαστεί.
Δε γίνεται φιλτράρισμα (εμφανίζεται μπλε φωτεινή ένδειξη)	Παγιδευμένος αέρας εντός του ανταλλακτικού φίλτρου	Αφαιρέστε το ανταλλακτικό φίλτρο και επαναλάβετε το βήμα 1 της παραγράφου “προετοιμασία του ανταλλακτικού φίλτρου”.
	Ο βραστήρας έχει παραγεμίσει	Μη γεμίζετε το βραστήρα ή τη χοάνη άνω της ένδειξης Now για μέγιστη ποσότητα. Αδειάστε το περισσευούμενο νερό.
Ο βραστήρας δε βράζει (δεν ανάβει πορτοκαλί φωτεινή ένδειξη)	Δεν έχει ολοκληρωθεί η διαδικασία φιλτραρίσματος	Ο βραστήρας δεν περνά στη φάση βρασμού προτού αδειάσει η χοάνη.
	Ο αισθητήρας ροής νερού Αρραζμοψ ⑥ δε λειτουργεί	Απομακρύνετε προσεκτικά τη χοάνη και χτυπήστε ελαφρά την περιοχή του αισθητήρα.
Ο βραστήρας σβήνει γρήγορα /δε βράζει	Ακαθαρσίες στο στοιχείο φίλτρου	Βλέπε ενότητα “καθαρισμός”
Ο βραστήρας σβήνει μετά από μερικά δευτερόλεπτα	Δεν έχει προστεθεί νερό/ μηχανισμός προστασίας βρασμού χωρίς νερό ενεργοποιημένος	Ελάχιστη ποσότητα νερού για βρασμό, 500ml. Αφήστε να κρυσώσει και ακολουθήστε τις οδηγίες της ενότητας μηχανισμός προστασίας βρασμού χωρίς νερό.

دليل تحري الخلل واصلاحه للابريق

المشكلة	السبب	المحتمل الحل
الابريق لا يعمل (ضوء المؤشر مطفاً)	لا توجد كهرباء	اكتشف على كهرباء الابريق.
	القمع غير مركب	سوف لا يشتغل الابريق ما لم يكن القمع مركباً.
لا يوجد ترشيح (ضوء المرشح ازرق)	احتراق الفيوز	اكتشف على الفيوز/قاطع الدائرة لديكم واستبدل الفيوز اذا لزم.
	احتباس الهواء في الخرطوشة	ازل الخرطوشة وكرر الخطوة ١ في قسم "اعداد الخرطوشة"
الابريق لا يغلي (ضوء المؤشر غير مضاء بلون برتقالي)	الابريق مملوء اكثر مما يجب	لا تملأ الابريق فوق العلامة القصوى للابريق او القمع. اسكب الماء الزائد.
	الترشيح لا يكتمل	لا يتحول الابريق الى نمط الغلي الا عندما يكون القمع فارغاً.
الابريق يتوقف مبكراً/لا يغلي	متحسس اكوافلو ⑥ لا يعمل	ازل القمع بعناية واطرق منطقة المتحسس برفق.
	ترسبات كلسية على عنصر التسخين	انظر قسم ازالة الترسبات الكلسية
الابريق يتوقف بعد بضع ثوان	عدم اضافة الماء/ تحفيز اداة الوقاية من التشغيل على الناشف	كمية الماء الدنيا للغلي هي ٥٠٠ مل. دعه يرد واتبع التعليمات تحت "الحماية من التشغيل على الناشف"

الخدمة ورعاية الزبائن

- اذا تضرر سلك الكهرباء فيجب، لاسباب تتعلق بالسلامة، استبداله من قبل كينوود او جهة تصليح مخولة من قبل كينوود.
- ان مؤشر عمر الخرطوشة مغلق لكامل عمره. عندما يصل الى نهاية عمره المفيد، الرجاء فكه ❸ والتخلص منه بشكل منفصل طبقا للتوصيات المحلية المتعلقة بإعادة التدوير الخاصة بالتخلص من البطاريات. اتصل بقسم قطع الغيار والملحقات للحصول على بديل.

اذا احتججتم الى مساعدة بشأن:

- استعمال الأبريق
- الخدمة او التصليحات
- الرجاء الاتصال بالمتجر الذي اشتريتم منه الجهاز.

اعداد الخرطوشة

- الحماية من التشغيل على الناشف
إذا شغلت بوجود كمية ماء قليلة أكثر مما يجب، فسوف يتوقف
الابريق تلقائياً. اوقف التشغيل، ازل الابريق من قاعدة الطاقة ودعه
يبرد قبل إعادة الملء. يعيد المفتاح ضبط نفسه عندما يبرد.

العناية والتنظيف

- قبل التنظيف، افصل الابريق من الكهرباء ودعه يبرد.
- **الخارج وقاعدة الطاقة**
 - تمسح بقطعة قماش رطبة، ثم تجفف. لا تستعمل منظفات اكاله -
انها ستخدش الاسطح البلاستيكية.
- **مؤشر عمر الخرطوشة**
 - عندما لا يكون قيد الاستعمال المنتظم، يمكن وقف تشغيل
لوحة العرض لاطالة عمر البطارية. اضغط الزر بشكل متواصل الى
ان تخففي القراءة المعروضة. يمكن عندئذ تخزين الوحدة.

القمع

- ارفع القمع خارجا مستعملا عتلة تحرير القمع ⑤.
- اغسل بمحلول ماء وصابون ساخن ثم جفف.
- **لا تضع القمع في غسالة صحون.**
- لا تستعمل منظفات اكاله.
- **ازالة الترسبات الكلسية**
 - على الرغم من ان الابريق مزود بخرطوشة لترشيح الماء، فإنه قد
يلزم احيانا ازالة الترسبات الكلسية من عنصر التسخين المنبسط
للمحافظة على الاداء الصحيح للابريق. اذا لم تزل الترسبات
الكلسية من الابريق على انتظام فقد يؤدي تراكم الترسبات هذه
الى ما يلي:
 - قد تتم مواجهة مشاكل تتعلق بتشغيل وتوقف الابريق اثناء
الاستعمال او توقفه قبل الغليان.
 - قد تلام فترة اطول للغلي.
 - قد يتضرر عنصر التسخين المنبسط.
 - الرجاء ملاحظة: ان الفشل في ازالة الترسبات الكلسية قد يبطل
الضمان.
 - عندما تأخذ الترسبات الكلسية بالتراكم على عنصر التسخين،
اقتن مزيل ترسبات مناسب وازل الترسبات من الابريق. وبعد ازالة
الترسبات الكلسية، اغل ماء عذبا عدة مرات وارمه. نظف اية بقايا
من مادة ازالة الترسبات من الابريق - فهي قد تلحق الضرر
بالاجزاء.

- 1 ازل الغلاف واغمر الخرطوشة بماء بارد. حرك الخرطوشة بلطف
الى ان تتلاشى فقاعات الهواء وارتكها تنقع لمدة ١٠ دقائق ①.
- 2 افتح الغطاء العلوي وادخل الخرطوشة في القمع واضغط بلطف
لاحكام التركيب.
- 3 املا القمع بماء الحنفية ودع الماء يترشح. ارم الماء المرشح ②.
كرر هذه العملية.
- 4 لضبط مؤشر عمر الخرطوشة، اضغط الزر بشكل متواصل الى ان
يظهر الرقم (٣٠) على لوحة العرض ③.
- 5 ستقوم لوحة العرض بالعد التنازلي تلقائيا. وعندما تصل الى "05"
سوف تبدأ لوحة العرض بالوميض الى ان تصل الى "00" للدلالة
على ان الخرطوشة يجب ان تستبدل ④. اذا كانت لوحة
العرض فارغة، كرر الخطوة ٤.

لاستعمال الابريق المزود بمرشح

- 1 افتح الغطاء العلوي واملا القمع. ابدا لا تملأ الابريق او القمع
بأكثر من العلامة القصوى - ١,٢ لتر للابريق و١ لتر للقمع. كمية
الماء القصوى للغلي هي ٥٠٠ مل.
- ان الابريق مصمم لترشيح الماء وغليه في آن واحد، وللاستفادة
من تقنية "جريان الماء" (اكوافلو) املا واغل ١ لتر حد اقصى كل
مرة. اذا كنت تعززم ترشيح وغلي اكثر من لتر واحد، دع الماء
يترشح من خلال الخرطوشة اولا ثم شغل للغلي الماء.
- لتحسين نوعية مشروباتكم، استعمل ماء عذبا على الدوام.
- افرغ الابريق بعد كل استعمال.
- 2 تاكد ان الغطاء مغلقا.
- 3 اوصل بالكهرباء وشغل.
- اثناء الترشيح سوف يكون ضوء التأشير ازرقا.
- اثناء الغلي سوف يكون لون ضوء التأشير برتقاليا.
- 4 سوف يقوم الابريق بغلي الماء ثم يتوقف تلقائيا. لاعادة الغلي،
انتظر بضع ثوان - يحتاج مفتاح التشغيل/الايقاف الى بعض
الوقت لاعادة الضبط.
- اذا عثرت على قطرات ماء تحت الابريق فلا تقلق - انه مجرد
تكاثر.
- **على الرغم من ان الابريق مزود بخرطوشة لمرشح الماء،
اذا واجهت مشاكل تتعلق باستغال وتوقف الابريق اثناء
الاستعمال قبل الغليان، تأكد ان عنصر التسخين
المنبسط خاليا من الترسبات الكلسية - انظر "ازالة
الترسبات الكلسية".**

رجوع

الرجاء فتح الصفحة الامامية التي تحتوي على الرسومات التوضيحية

- استهلك الماء المرشح حالاً. ارم اي ماء مرشح غير مستعمل بعد ٢٤ ساعة.
- ان المرشح هو لمعالجة ماء الحنفية البارد فقط.
- اثناء فترة عدم استعمال طويلة (مثلا اثناء عطلة)، يجب تخزين اية خرطوشة ازيلت من غلافها او مستعملة جزئيا في البراد.
- اذا لم يستعمل المرشح لمدة ٤٨ ساعة، تشطف الخرطوشة بملء القمع بالماء مرتين ورمي الماء.
- لاسباب تتعلق بالصحة وبصرف النظر عن مدى الاستعمال، استبدل الخرطوشة كل ٣٠ يوما.
- كاشان ماء الحنفية، فإن الماء المرشح يجب ان يغلى قبل اعطائه الى الاطفال والرضع.
- دائما اكشف على التاريخ المدون على غلاف الخرطوشة. اذا تم تجاوز التاريخ ارم الخرطوشة تلك.
- لا تخزن الخراطيش قرب المواد الكيميائية او مواد التنظيف المنزلية.
- في حالة قيام سلطة توزيع المياه بإصدار "اشعار الغلي" (او في حالة مشابه تدل على ان مصدر الماء غير امين مؤقتا) يجب عدم استعمال نظام المرشح، ويجب التخلص من اية خرطوشة قيد الاستعمال.

قبل التوصيل بالكهرباء

- تأكد ان الكهرباء لديك هي ذاتها المذكورة على الناحية التحتية من الجهاز.
- يتطابق الابريق مع توجيه المجموعة الاقتصادية الأوروبية رقم 89/336/EEC.

قبل الاستعمال للمرة الاولى

- لف اي سلك زائد حول الناحية التحتية من قاعدة الطاقة.
- ركب القمع ⑦. سوف لا يشتغل الابريق ذو المرشح ما لم يكن القمع مركبا.

مفتاح الرموز

- ① مؤشر بيان عمر الخرطوشة، ٣٠ يوم
- ② غطاء علوي
- ③ زر تحرير الغطاء
- ④ خرطوشة
- ⑤ عتلة تحرير القمع
- ⑥ متحسس جريان الماء (اكوافلو)
- ⑦ قمع - ١ لتر حد اقصى
- ⑧ مؤشرات مستوى الماء - ١, ٢ لتر حد اقصى
- ⑨ مفتاح تشغيل/ايقاف ثنائي العمل مع ضوء تاشير
- ⑩ جسم الابريق
- ⑪ قاعدة طاقة ٣٦٠°.
- ⑫ محل لف السلك

قبل استعمال جهاز كينوود

- اقرأ هذه التعليمات بعناية واحتفظ بها لمراجعتها في المستقبل.
- ازل جميع مواد التغليف واية ملصقات.

السلامة

- ابدأ لا تفرط بالماء - فقد يتناثر الماء الغالي او قد لا يعمل الابريق.
- انتبه الى ضرورة عدم غمر قاعدة الابريق في الماء عند الملاء من الحنفية.
- تجنب التلامس مع البخار الخارج من منطقة الفوهة اثناء السكب ومن الغطاء عند اعادة الملء.
- ابدأ لا تسمح بتدلي السلك حيث يمكن لطفل الامسك به.
- دائما افضل الابريق من الكهرباء عندما لا يكون قيد الاستعمال.
- ابدأ لا تضع الابريق او قاعدة الطاقة او السلك او القابس في سائل.
- ابدأ لا تستعمل جهازا متضررا. بل ليكشف عليه او يصلح: انظر "الخدمة".
- تنبيه: لا تشغل الابريق على سطح مائل.
- استعمال فقط قاعدة الطاقة الموردة وحافظ عليها نظيفة وجافة.
- تأكد ان الغطاء محكم التركيب قبل تشغيل الابريق.
- تحذير: لا تفتح الغطاء اثناء غليان الماء.
- تأكد ان الابريق متوقف قبل الرفع او السكب.
- ارفع الابريق من قاعدة الطاقة قبل الملء او السكب.
- ابدأ لا تضع الابريق قرب او على المواد الكهربائية او الغازية ولا تعرضه الى اشعة الشمس المباشرة.
- لا تدع الأشخاص المعتلين صحياً أو عقلياً يستخدمون الجهاز دون رقابة.
- لا تسمح للاطفال باستعمال الجهاز او اللعب به.
- استعمال الجهاز فقط للغرض المنزلي المعتزم له. كينوود سوف لا تتحمل اية مسئولية اذا تعرض الجهاز الى استعمال غير مناسب او لم يتم التقيد بهذه التعليمات.

الخرطوشة

ملاحظات هامة

- عامل الماء المرشح وكثافة "مادة غذائية" دائما واتباع الارشادات الصحية التالية:
- دائما اغسل يديك قبل مناولة خرطوشة المرشح التي ازيلت من غلافها، خصوصا اذا كنت تعد طعاما نيئا مثل اللحم او الدجاج.