

---

# ПОСУДОМОЕЧНАЯ МАШИНА

Инструкция по эксплуатации

LS 9325 BE

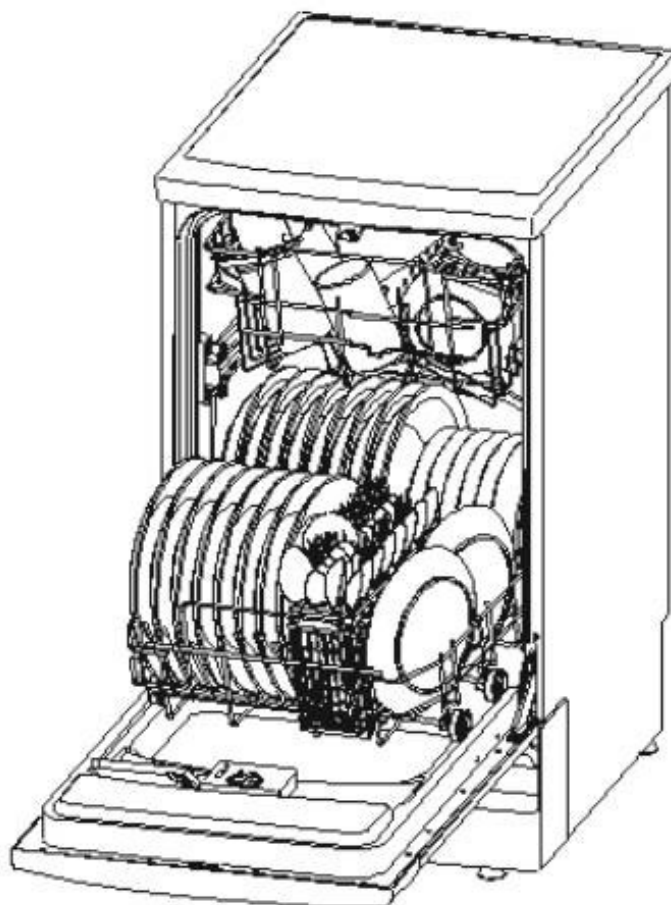

При покупке просим Вас изучить основную инструкцию по эксплуатации и проверить правильность заполнения гарантийной книжки и товарного чека. При этом заводской номер и наименование модели приобретенного Вами изделия должны быть идентичны записям в гарантийной книжке. Не допускайте внесения в книжку каких-либо изменений, исправлений. В случае неправильного или неполного заполнения гарантийной книжки немедленно обратитесь к продавцу.

Срок гарантии - 12 месяцев со дня продажи. Во избежание возможных недоразумений, сохраняйте в течение всего срока службы документы, прилагаемые к товару при его продаже, а именно: товарный чек, инструкция по эксплуатации, гарантийная книжка. Проследите, чтобы гарантийная книжка и товарный чек были правильно заполнены и имели печати торговой организации. При отсутствии даты покупки гарантийный срок исчисляется с момента изготовления изделия.

Гарантийное обслуживание не производится в случаях, возникающих после передачи товара потребителю:

- несоблюдения правил эксплуатации,
  - механических повреждений, повреждений вследствие воздействия химических веществ, термических повреждений или неправильного применения расходных материалов (стирального порошка и других моющих средств),
  - использования изделия в целях, для которых оно не предназначено,
  - использования в производственных целях (ресторан, кафе, офис, детский сад, больница и т.д.),
  - повреждений или нарушений нормальной работы, вызванных животными или насекомыми,
  - блокировки подвижных элементов изделия при попадании во внутренние рабочие объемы посторонних предметов, мелких деталей одежды, жидкостей или остатков пищи,
  - неисправностей, вызванных действием непреодолимой силы (пожара, стихийных бедствий и т.п.),
  - внесения исправлений в текст гарантийного талона или чека,
  - ремонта, разборки и других не предусмотренных инструкцией вмешательств не уполномоченными на это лицами,
  - повреждений, возникших вследствие небрежного хранения и/или транспортировки по вине покупателя, транспортной фирмы, торговой или сервисной организации. В этом случае владельцу следует обратиться с претензией в организацию, оказавшую эти услуги,
  - отклонения от стандартов и норм питающих или других сетей подключения,
  - неправильной установки или подключения изделия,
- необходимости замены осветительных ламп, фильтров, стеклянных и перемещаемых вручную пластиковых деталей.

**На изделие имеется сертификат Ростеста.**

**Срок службы бытовой техники ARDO составляет 10 лет от даты производства, при условии ее нормальной эксплуатации в бытовых условиях в соответствии с требованиями инструкции по эксплуатации и гарантийного талона.**

**На данный прибор распространяется гарантия производителя. Храните инструкцию, и в случае необходимости, предъявляйте ее специалисту авторизованного сервисного центра вместе с гарантийной книжкой.**

## **Внимательно прочтите данную инструкцию**

Данная инструкция содержит следующие разделы: Инструкция по безопасности, Инструкция по использованию, Инструкция по установке, Рекомендации по устранению неисправностей и другие. Внимательное прочтение инструкции перед началом работы позволит правильно использовать и хранить посудомоечную машину.

## **Перед тем как обращаться в сервисный центр**

Обратившись к советам раздела Рекомендации по устранению неисправностей, Вы можете самостоятельно решить некоторые, наиболее часто встречающиеся проблемы без необходимости обращаться в сервисный центр.

## **ПРИМЕЧАНИЕ:**

Производитель, постоянно развивая технологии и совершенствуя свои изделия, оставляет за собой право вносить в них изменения без предварительного предупреждения.

**Инструкция по безопасности** ..... 1

## **Инструкция по использованию**

Панель управления.....	3
Характеристики посудомоечной машины .....	3
Таблица циклов мойки.....	4
Устройство для смягчения воды.....	5
Моющее средство.....	6
Средство для блеска.....	6,7
Загрузка корзины.....	7,8
Включение машины.....	8
Фильтр.....	9
Текущее обслуживание.....	10

## **Инструкция по установке**

Электрическое подключение.....	10
Соединительные узлы (Unicouple).....	11
Подключение к водопроводу.....	11

## **Рекомендации по устранению неисправностей**

Перед тем как обращаться в сервисный центр..... 12, 13

## **▲ ВАЖНАЯ ИНФОРМАЦИЯ ПО БЕЗОПАСНОСТИ ПЕРЕД ИСПОЛЬЗОВАНИЕМ ПРОЧТИТЕ ВСЮ ИНСТРУКЦИЮ**

### **▲ ПРЕДУПРЕЖДЕНИЕ**

Во время использования посудомоечной машины выполняйте основные меры безопасности, приведенные ниже, включая следующую:

#### **ВОДОРОД ВЗРЫВООПАСЕН**

При некоторых условиях в системах с горячей водой, не использующихся две недели и более, может образовываться водород. **ВОДОРОД ВЗРЫВООПАСЕН.**

Если система с горячей водой не используется в течение этого срока, перед использованием посудомоечной машины следует открыть все краны горячей воды и слить воду в течение нескольких минут. Таким образом, будет выпущен скопившийся водород. Поскольку это воспламеняющийся газ, запрещается курить во время проведения операции.

#### **ИНСТРУКЦИЯ ПО ЗАЗЕМЛЕНИЮ**

Прибор должен иметь надежное заземление. В случае неисправности или поломки заземление уменьшит риск поражения электротоком. Данный прибор оснащен шнуром питания с заземляющим проводом и соответствующей вилкой с заземлением. Вилку следует вставлять в специальную розетку с заземлением, установленную в соответствии с действующими нормами безопасности.

Перед тем как произвести электрическое подключение следует проверить:

- оснащена ли розетка заземлением.
- соответствует ли электрооборудование характеристикам, приведенным на маркировочной табличке прибора.

### **▲ ПРЕДУПРЕЖДЕНИЕ**

Неправильное соединение заземляющего провода, которым оснащен прибор, может привести к электрическому разряду. Для проверки правильности заземления следует обратиться к квалифицированному электрику. Не вносите изменения в вилку, установленную производителем. Если вилка не входит в розетку, обратитесь к квалифицированному электрику для ее замены.

**Важно: производитель отклоняет всякую ответственность за ущерб, возникший вследствие отсутствия заземления прибора.**

**Данный прибор соответствует Директивам ЕЭС 89/336, 73/23 с последующими изменениями.**

### **▲ МЕРЫ ПРЕДОСТОРОЖНОСТИ**

- Используйте прибор строго по назначению, не садитесь на прибор и не опирайтесь на дверцу или на корзину.
- Не прикасайтесь к тэну во время или сразу после использования.
- Не мойте изделия из пластмассы, если они не предназначены для мытья в посудомоечной машине и непомечены соответствующими значками или надписями. Если на пластмассовых изделиях нет таких обозначений, сверьтесь с инструкцией производителя.
- Используйте только моющие средства и средства для блеска, предназначенные для посудомоечных машин. Запрещается использовать мыло, стиральный порошок или

моющее средство для рук. Храните моющие средства и средство для блеска в местах недоступных для детей.

- Храните моющие средства и средство для блеска в местах недоступных для детей, не разрешайте детям находится вблизи открытой дверцы, поскольку внутри могут находиться остатки порошка.
- Не оставляйте открытой дверцу, так как она может отделиться от петель.
- При установке следите, чтобы шнур питания не был скручен или пережат.
- Не повреждайте приборы управления.
- Прибор не предназначен для пользования детьми или недееспособными лицами.
- Моющие средства для посудомоечных машин содержат много щелочи и могут представлять большую опасность при попадании в пищеварительный тракт. Не допускайте контакта моющих средств с поверхностью кожи и глазами и не подпускайте детей к посудомоечной машине с открытой дверцей.
- Очень важно: если прибор устанавливается на пол, покрытый ковролином, проследите, чтобы вентиляционные отверстия, находящиеся в нижней части не были закрыты.
- Не включайте прибор, пока не проверите правильность установки и регулировки приборов управления. Дверцу работающей посудомоечной машины следует открывать очень осторожно, так как на Вас могут попасть брызги воды.
- Не ставьте тяжелые предметы на открытую дверцу, так как прибор может наклониться вперед.
- При загрузке посуды для мойки:

1) Разместите острые предметы таким образом, чтобы они не повредили уплотнительную прокладку дверцы;

2) Располагайте острые ножи рукояткой вверх, чтобы не пораниться.

- Во время пользования посудомоечной машиной проследите, чтобы предметы из пластмассы не соприкасались с тэном.
- При повреждении шнура питания его следует заменить, для чего следует пригласить квалифицированного специалиста из сервисного центра.
- Аккуратно снимите упаковку. Используйте прибор строго по назначению.
- При утилизации старой посудомоечной машины следует снять с нее дверцу.
- Следите, чтобы дети не играли с посудомоечной машиной.
- Проверьте, чтобы отделение для моющего средства оставалось пустым после окончания цикла мойки.
- Результаты мойки столовых приборов будут лучше, если расположить их в корзине рукояткой вниз.

**ПРЕДУПРЕЖДЕНИЕ:**

Ножи и другие острые предметы следует помещать в корзине острием вниз или горизонтально.

## ВАЖНОЕ ПРИМЕЧАНИЕ

Для получения оптимальных результатов следует внимательно прочесть инструкцию перед первым использованием. Храните инструкцию, чтобы обращаться к ней при необходимости.

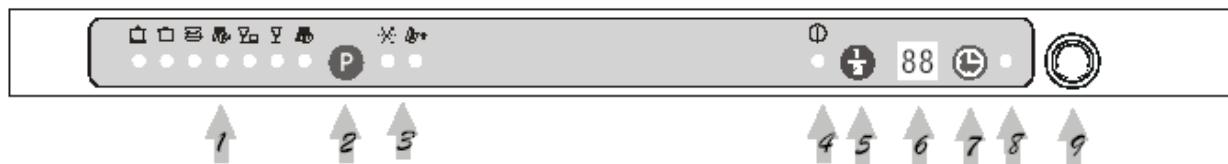





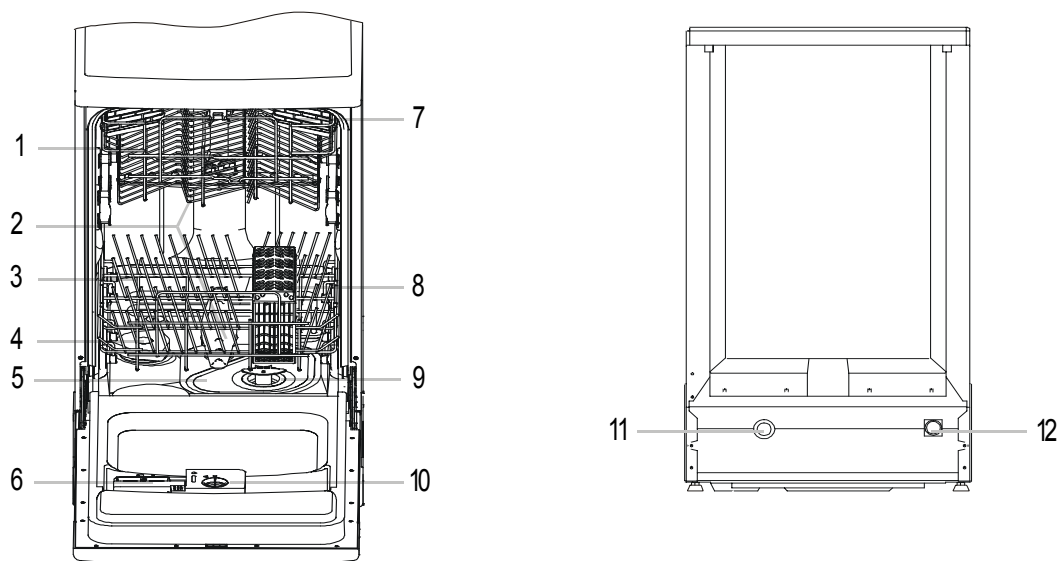

- 1 Контрольная лампочка программы: при нажатии кнопки программы загорается соответствующая лампочка.
- 2 Кнопка выбора программы: нажатием кнопки производится установка требуемой программы.
- 3 Контрольные лампочки отсутствия соли и средства для блеска: загорается при необходимости заправить дозатор устройства для смягчения воды и дозатор средства для блеска (только для отдельных моделей).
- 4 Контрольная лампочка половинной загрузки: загорается при установке программы половинной загрузки.
- 5 Кнопка установки программы половинной загрузки (при выполнении этой программы не включается нижний разбрызгиватель, поэтому следует загружать только верхнюю корзину).
- 6 Дисплей времени отложенного пуска: воспроизводится время отложенного пуска или температура воды.
- 7 Кнопка отложенного пуска: включается при желании отложить время начала мойки.
- 8 Контрольная лампочка питания: загорается при нажатии кнопки ON/OFF (ВКЛ/ВЫКЛ).
- 9 Кнопка ON/OFF (ВКЛ/ВЫКЛ): для включения или выключения электропитания.

## Характеристики посудомоечной машины



- |                   |                                 |                        |                                |
|-------------------|---------------------------------|------------------------|--------------------------------|
| 1 Верхняя корзина | 4 Устройство для смягчения воды | 7 Отделение для чашек  | 10 Дозатор средства для блеска |
| 2 Разбрызгиватели | 5 Основной фильтр               | 8 Корзина для приборов | 11 Сливной патрубок            |
| 3 Нижняя корзина  | 6 Дозатор моющего средства      | 9 Сетчатый фильтр      | 12 Патрубок заливного шланга   |

## ТАБЛИЦА ЦИКЛОВ МОЙКИ

Программа	Цикл	Выбор цикла Информация	Описание цикла	Порошок Предварительная/ основная мойка	Средство для блеска
Обычная (IEC-EN 50242)		Среднезагрязненная посуда: кастрюли, тарелки, стаканы и малозагрязненные сковороды. Ежедневный стандартный цикл.	Предварительная мойка Предварительная мойка Основная мойка (50° C) Полоскание Полоскание (65° C) Сушка	5/22 г.	★
Интенсивная		Очень грязная посуда: кастрюли, сковороды и тарелки с засохшими остатками пищи	Предварительная мойка Предварительная мойка (50° C) Основная мойка (60° C) Полоскание Полоскание (70° C) Сушка	5/22 г.	★
Экономичная		Малозагрязненная посуда: тарелки, стаканы, миски и сковороды	Предварительная мойка Основная мойка (50° C) Полоскание Полоскание (65° C) Сушка	22 г.	★
Полоскание		Посуда для полоскания и сушки	Полоскание Полоскание (65° C) Сушка		★
Деликатная		Для малозагрязненной деликатной посуды: стаканы, хрусталь, фарфор	Предварительная мойка Основная мойка (40° C) Полоскание Полоскание (65° C)	15 г.	★
Ускоренная		Сокращенная мойка для малозагрязненной посуды без сушки	Основная мойка (40° C) Полоскание Полоскание (55° C)	15 г.	
Замачивание		Полоскание посуды, предназначенной для последующей мойки.	Предварительная мойка		

### Защита от перелива

Эта посудомоечная машина оснащена устройством защиты от перелива, которое автоматически закрывает входной клапан и включает сливной насос при утечке воды. В этом случае, перед тем как обратиться в сервисный центр, необходимо закрыть водопроводный кран. Если вследствие перелива воды или небольшой утечки на поддоне осталась вода, перед новым пуском машины ее следует удалить.

**ПРИМЕЧАНИЕ:** если данная модель не оснащена устройством для смягчения воды, пропустите следующий раздел.

## УСТРОЙСТВО ДЛЯ СМЯГЧЕНИЯ ВОДЫ

Существует два способа уменьшить жесткость воды: один предусматривает использование соответствующего устройства, второй использование моющего средства

Жесткость воды меняется в зависимости от местности. При использовании жесткой воды для посудомоечных машин, на посуде образуются отложения.

Прибор оснащен специальным устройством для смягчения воды, в котором используется регенерирующая соль для удаления известкового налета и минеральных отложений.

### Добавление регенерирующей соли в устройство для смягчения воды

Пользуйтесь только регенерирующей солью, предназначенной для посудомоечных машин. Контейнер для соли расположен под нижней корзиной. Он заправляется следующим образом:

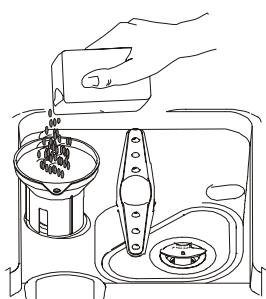

- 1 Выньте нижнюю корзину, для чего отверните и снимите крышку контейнера для соли.
- 2 Если контейнер заправляется впервые, заполните его на 2/3 объема водой.
- 3 Вставьте в отверстие воронку (прилагается) и засыпьте примерно 2 кг соли. Допускается выливание из контейнера небольшого количества воды.
- 4 Аккуратно заверните крышку контейнера.

### ПРИМЕЧАНИЕ

1. Контейнер следует снова заполнить, когда загорится контрольная лампочка отсутствия соли. Даже если контейнер достаточно заполнен, лампочка может гореть, пока соль полностью не растворится.
2. В случае пересыпания соли, можно выполнить программу замачивания.

### Регулировка расхода соли

В данном приборе предусмотрена возможность регулировать количество расходуемой соли в зависимости от жесткости воды. Это нужно в целях оптимизации расхода соли и производится следующим образом:

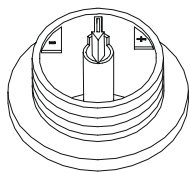

- 1 Отвернуть крышку контейнера для соли.
- 2 На контейнер имеется кольцо с нанесенной на него стрелкой (см. рисунок); при необходимости колцо следует повернуть против часовой стрелки от значка "-" к значку "+", в зависимости от степени жесткости воды. Рекомендуется производить регулировку в соответствии со следующей схемой:

ЖЕСТКОСТЬ ВОДЫ			Положение указателя	Расход соли (г/цикл)	Запас заправки (циклы/2 кг)
Шкала Кларка	°dH	mmol/l			
0-14	0-10	0-1.7	-	0	/
14-36	18-44	1.8-4.4	/	20	60
36-71	45-89	4.5-8.9	MED	40	40
71	89	8.9	+	60	25

Для получения информации о жесткости воды следует обращаться в соответствующие службы по месту жительства.



## ДОЗАТОР МОЮЩЕГО СРЕДСТВА

НЕ ЗАПРАВЛЯЙТЕ СЛИШКОМ МНОГО МОЮЩЕГО СРЕДСТВА С ЦЕЛЬЮ ПРЕДОТВРАТИТЬ ОБРАЗОВАНИЕ ОТЛОЖЕНИЙ. ДЛЯ ЭТОГО В МАШИНЕ ПРЕДУСМОТРЕНО УСТРОЙСТВО ДЛЯ СМЯГЧЕНИЯ ВОДЫ.

Дозатор следует заправлять перед запуском каждого цикла мойки соответственно инструкциям, приведенным в «Таблице циклов мойки». Данный прибор использует меньше моющего средства и средства для блеска, чем обычные посудомоечные машины. Обычно, для нормальной загрузки следует засыпать одну столовую ложку порошка. Более грязная посуда требует использования большего количества порошка. Заправляйте порошок только непосредственно перед запуском прибора. В противном случае он может отсыреть и раствориться неравномерно.

### Необходимое количество моющего средства

ЕСЛИ ВОДА НЕ СЛИШКОМ ЖЕСТКАЯ, МОЖНО ПРЕДУПРЕДИТЬ ОБРАЗОВАНИЕ ОТЛОЖЕНИЙ, ДОБАВЛЯЯ БОЛЬШЕЕ КОЛИЧЕСТВО ПОРОШКА.

Необходимое количество порошка может изменяться в зависимости от степени жесткости воды. Для установления степени жесткости воды в Вашей местности следует обратиться в соответствующие службы. Чем больше жесткость воды, тем больше порошка следует использовать. Примите во внимание, что регулировать количество порошка следует маленькими порциями, пока не будет найдена оптимальная дозировка.

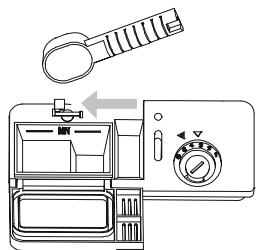

### Удаление известкового налета.

Для удаления известкового налета попробуйте выполнить следующие операции:

- Помойте посуду при обычном режиме мойки.
- Выньте из машины все металлические предметы – столовые приборы, кастрюли и т.д.
- Не заправляйте порошок.
- Налейте в чашку уксус и поставьте ее на нижнюю корзину.
- Выполните программу обычной мойки.

Если не будет достигнут требуемый результат, попробуйте повторить ту же самую процедуру, заполнив чашку на 1/4 лимонной кислотой в кристалликах.

### ▲ ПРЕДУПРЕЖДЕНИЕ

Порошок для посудомоечных машин вызывает коррозию. Храните его в месте, недоступном для детей.

### Правильное использование порошка

Пользуйтесь только специальным порошком для посудомоечных машин. Храните порошок в сухом прохладном месте. Не заправляйте порошок в дозатор, пока не подготовите посуду для мойки.

## ДОЗАТОР СРЕДСТВА ДЛЯ БЛЕСКА

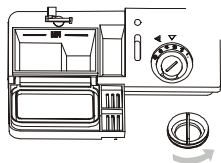

- чтобы открыть дозатор, поверните крышку до стрелки «открыто» (влево) и приподнимите ее.
- Налейте средство для блеска в дозатор, следя за тем, чтобы не допустить перелива.
- Установите крышку на место, совместив ее со стрелкой «открыто» и повернув до стрелки «закрыто» (направо).

Средство для блеска подается во время заключительного полоскания для предотвращения потеков воды, остающихся на тарелках, пятна и полосы. Кроме того

это облегчает сушку, так как вода лучше стекает с поверхности посуды.

В конструкции данных машин предусмотрено использование жидкого средства для блеска.

Соответствующий дозатор расположен внутри дверцы сбоку от дозатора моющего средства. Для его заправки следует открыть крышку и залить средство, пока индикатор уровня не потемнеет полностью. В дозатор входит примерно 100 мл средства для блеска.

Чтобы не образовывался избыток пены, следите, чтобы дозатор не переполнялся. Вытекшее средство удаляйте влажной тряпкой. Не забудьте установить на место крышку, перед тем как закроете дверцу посудомоечной машины.

Если вода не очень жесткая, не обязательно использовать средство для блеска, чтобы на тарелках не образовывалась белесая пленка.

### Регулировка дозатора средства для блеска



Во время заключительного полоскания дозатор подает определенное количество средства для блеска. Как и в случае с порошком, необходимое количество средства для блеска зависит от жесткости воды. Чрезмерное количество средства для блеска может образовывать пену, в результате чего поверхность посуды будет мутной или покроется пятнами. Если вода не жесткая, нет необходимости использовать средство для блеска. Если же вы желаете им пользоваться, можно растворить его в равном количестве воды.

Дозатор средства для блеска имеет шесть положений. Каждый раз начинайте регулировку с положения "1". Если замечается образование пятен или посуда оказывается недостаточно сухой, увеличьте дозировку средства для блеска, поворачивая крышку дозатора в положение "2". Если посуда снова окажется недостаточно сухой или на ней будут пятна, поверните крышку до следующего положения, пока полностью не удастся избежать образования пятен. Рекомендуется установить дозатор в положение "4".

## Когда следует заправлять дозатор средства для блеска

Если на панели управления отсутствует контрольная лампочка отсутствия средства для блеска, его оставшееся количество можно определить следующим образом. Черная точка на дозаторе указывает на количество средства, оставшееся в дозаторе. Когда количество средства сокращается, размеры черной точки уменьшаются. Не допускайте, чтобы уровень средства для блеска был менее 1/4 объема дозатора.

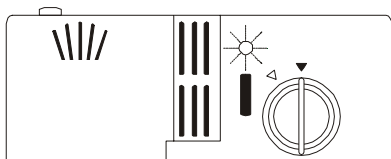

По мере сокращения средства для блеска, меняются размеры черной точки на индикаторе уровня, как на рисунке.

- Полный
- 3/4
- 1/2
- 1/4 Необходимо наполнить во избежание образования пятен
- Пустой

## Загрузка корзин посудомоечной машины

Для наилучших результатов, следует выполнять следующие рекомендации. Характеристики и внешний вид корзин и отделения для приборов в разных моделях могут варьироваться.

### Как пользоваться верхней корзиной

Верхняя корзина предназначена для деликатной и легкой посуды, такой как стаканы, чайные и кофейные чашки, тарелки, неглубокие миски и сковородки (только не очень грязные).

Разместите посуду таким образом, чтобы она не двигалась от струй воды.

Можно регулировать высоту верхней корзины, вставляя в направляющие колесики различной высоты.

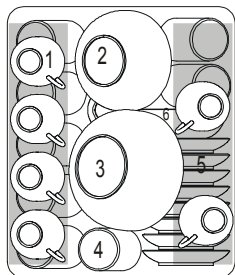

- 1 Чашки
- 2 Неглубокие миски
- 3 Салатницы
- 4 Стаканы
- 5 Блюда
- 6 Тарелки

### Как пользоваться нижней корзиной

Рекомендуется размещать в нижней корзине более крупные предметы, которые трудно мыть: кастрюли, горшочки, крышки, блюда и салатницы, как показано на рисунке справа.

Рекомендуется размещать блюда и крышки по сторонам корзины, чтобы избежать блокирования верхнего разбрызгивателя.

- Кастрюли, салатницы и горшочки следует перевернуть дном кверху.
- Высокие кастрюли следует наклонить, чтобы вода могла стекать.
- В нижней корзине имеются маленькие отделения с подвижными перегородками для больших кастрюль или для увеличения загрузки кастрюль и сковородок.

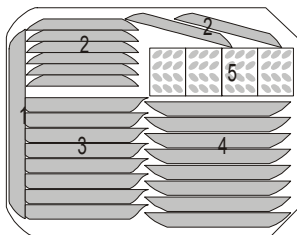

1. Овальный поднос
2. Десертные тарелки
3. Глубокие тарелки
4. Мелкие тарелки
5. Корзина для столовых приборов

## КОРЗИНА ДЛЯ СТОЛОВЫХ ПРИБОРОВ

Столовые приборы следует размещать в специальной корзине ручками вниз: если в нижней корзине имеются боковые отделения, ложки следует размещать отдельно в соответствующие отделения. Длинные приборы размещайте горизонтально в передней части верхней корзины.

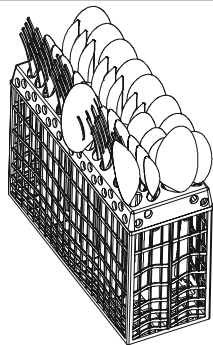

1	4	5	2
1	4	5	2
1	4	5	2
1	4	5	2
1	4	5	2
4	4	5	2
7	4	5	2
8	3	5	2
1	3	3	2
1	3	3	2
6	3	6	2

- 1 Вилки
- 2 Столовые ложки
- 3 Десертные ложки
- 4 Чайные ложки
- 5 Ножи
- 6 Раздаточная ложка
- 7 Половник
- 8 Раздаточная вилка



### ▲ ПРЕДУПРЕЖДЕНИЕ

Проследите, чтобы ни один предмет не высывался снизу.

### Включение прибора

#### Запуск цикла мойки

- 1 Проверьте, чтобы вилка была вставлена в розетку.
- 2 Проверьте, чтобы вода подавалась под достаточным давлением.
- 3 Загрузите машину (см. раздел «Загрузка посудомоечной машины»).



Контрольная лампочка программ    Кнопка выбора программ



Кнопка отложенного пуска

- 4 Заправьте моющее средство (см. раздел «Соль, моющее средство и средство для блеска»).
- 5 Откройте дверцу, нажмите кнопку ON/ OFF; загорится лампочка ON/OFF.
- 6 Нажмите кнопку выбора программы для выбора цикла мойки (см. «Таблицу циклов мойки»).
- 7 Закройте дверцу, мойка начнется через десять секунд.
- 8 Нажмите кнопку, чтобы запрограммировать отложенный пуск. На этой машине можно программировать отсрочку пуска на период от 1 до 24 часов. На дисплее рядом с кнопкой будет показываться оставшееся до пуска время. Если требуется отменить отложенный пуск, нажмите кнопку, чтобы показатель оставшегося времени вернулся к цифре 0.

### Отмена или изменение программирования цикла мойки

Выполняемый цикл мойки может быть изменен только через небольшой промежуток после запуска. В противном случае порошок может уже поступить из дозатора и может быть залита вода для мойки. В этом случае придется снова загружать моющее средство (см. раздел «Загрузка моющего средства»). Откройте дверцу, нажмите кнопку выбора программы и удерживайте ее в нажатом состоянии более трех секунд; после этого можно изменять программу и устанавливать новую (см. Раздел «Запуск цикла мойки»). Закройте дверцу.

#### По окончании цикла мойки

По окончании цикла мойки, в течение 8 секунд будет подаваться звуковой сигнал и машина остановится. Выключите машину кнопкой ON/OFF, откройте дверцу. Подождите несколько минут, перед тем как доставать посуду, так как она остается горячей и может легко разбиться. Кроме того, она быстрее высохнет.

#### Если Вы забыли загрузить какой-либо предмет

Можно добавлять посуду в любой момент, пока порошок не поступил в моечную камеру.

- 1 Приоткройте дверцу, чтобы прервать цикл мойки.
- 2 После того как остановится разбрызгиватель, можно открывать дверцу.
- 3 Добавьте посуду, которую Вы забыли загрузить.
- 4 Закройте дверцу; через десять секунд машина включится.

#### ПРЕДУПРЕЖДЕНИЕ

Опасно открывать дверцу во время мойки, так как можно обжечься горячей водой.

## Группа фильтров

Для большей практичности предусмотрен легкий доступ к сливному насосу и группе фильтров изнутри моечной камеры. Группа фильтров состоит из следующих составляющих: основной фильтр, сетчатый фильтр крупноячеистый и сетчатый фильтр мелкоячеистый.

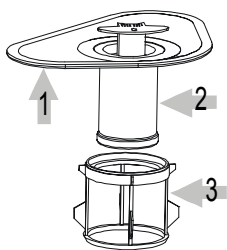

### 1 Основной фильтр

Частицы пищи и жира, улавливаемые этим фильтром, измельчаются струей воды из специальной форсунки, расположенной на нижнем разбрызгивателе и стекают вниз к сливному отверстию.

### 2 Крупноячеистый фильтр

Более крупные предметы, вроде фрагментов костей или стекла, которые могут перекрыть слив воды, улавливаются крупноячеистым фильтром. Для удаления остатков пищи, скопившихся на этом фильтре, надо слегка подвигать крышки на верхней части фильтра и снять ее.

### 3 Мелкоячеистый фильтр

Этот фильтр улавливает остатки жира и пищи в районе сливного отверстия и препятствует их повторному отложению на посуде во время цикла мойки.

## Текущее обслуживание

Панель управления следует очищать слегка влажной тряпкой, а затем аккуратно вытирать насухо. Для очистки корпуса нельзя пользоваться растворителями (для обезжиривания) и абразивными моющими средствами. Пользуйтесь только смоченной в воде тряпкой. Нельзя пользоваться острыми предметами, абразивными губками и сильнодействующими моющими средствами для очистки какой-либо части посудомоечной машины.

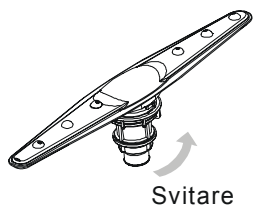

### Защита от обледенения

Если машина зимой оставляется в неотапливаемом помещении, обратитесь к специалисту сервисного центра, чтобы:

1 Отключить электропитание, снять предохранители или привести в действие устройство электробезопасности.

2 Перекрыть воду и отсоединить заливной шланг от водопровода.

3 Вылить воду из заливного шланга и удалить воду из водопроводного

клапана (для сбора воды следовало использовать емкость).

4 Подсоединить заливной шланг к водопроводному клапану.

5 Снять пластиковую крышку со сливного отверстия в моечной камере и собрать воду губкой.

## Очистка разбрызгивателей

Необходимо регулярно очищать разбрызгиватели, так как присутствующие в воде остатки пищи могут забить их жиклеры. Чтобы снять разбрызгиватель, следует открутить гайку и снять прокладку, находящуюся в его верхней части. Затем следует вымыть разбрызгиватель в теплом мыльном растворе, используя для промывки жиклеров мягкую щетку. После мойки аккуратно вытрите разбрызгиватели насухо и установите их на место. (Надпись на рисунке: Открутить).

## Очистка фильтров

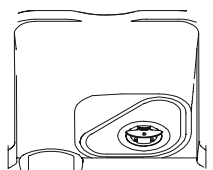

### Группа фильтров

Для наилучших результатов мойки необходимо регулярно очищать фильтры.

Фильтр эффективно удаляет остатки пищи из воды, которая циркулирует в моечной камере во время цикла мойки. Поэтому после каждого цикла мойки следует удалять крупные остатки пищи, осевшие в фильтре. Для этого следует полоскать в проточной воде полукруглый фильтр и центральный стаканчик под ним. Чтобы снять группу фильтров, потяните ручку центрального стаканчика вверх. Группу фильтров следует полностью очищать не реже одного раза в месяц.

Для очистки крупноячеистого и мелкоячеистого сетчатых фильтров следует использовать щетку. По окончании очистки следует собрать все детали, как показано на рисунке слева и вставить всю группу в соответствующее гнездо в моечной камере, нажав вниз.

Не пользуйтесь посудомоечной машиной без фильтров. Неправильная установка фильтров может отрицательно повлиять на характеристики машины и привести к повреждению посуды.

## ▲ ПРЕДУПРЕЖДЕНИЕ

Никогда не включайте посудомоечную машину без фильтров.

## Очистка дверцы

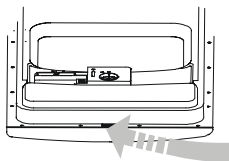

Для очистки прокладки вокруг дверцы следует использовать только влажную мягкую тряпку. Для предотвращения попадания воды в запорный механизм и на детали электрооборудования, не пользуйтесь моющими средствами с распылителем. Нельзя пользоваться также абразивными моющими средствами для очистки наружной поверхности машины, чтобы избежать царапин. Даже некоторые виды бумажных салфеток и полотенца могут поцарапать поверхность.

## **▲** ПРЕДУПРЕЖДЕНИЕ

Не используйте моющие средства с распылителем для очистки дверцы, чтобы избежать повреждения запорного механизма и деталей электрооборудования. Не допускается использование абразивных моющих средств и бумажных салфеток и полотенца, так как они могут оставлять царапины и пятна на поверхности из нержавеющей стали.

## Очистка сливного насоса

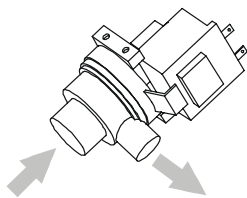

Внутри фильтров или сливного насоса может застрять какой-нибудь предмет. В подобной ситуации благодаря специальной конструкции сливной насос автоматически начинает вращаться в обратную сторону, чтобы удалить посторонний предмет из сливного отверстия или из шлангов. Для удаления постороннего предмета из насоса, следует прервать поступление воды из жиклеров перед снятием фильтров, а затем вынуть маленькую черную вставку в районе сливного отверстия (сначала может потребоваться удалить скопившуюся там воду). Затем необходимо достать посторонний предмет, попавший в

район сливного отверстия и вызвавший засор. Не забудьте вернуть на место черную вставку перед установкой фильтров.

## Как содержать посудомоечную машину в порядке

### После каждой мойки

После каждой мойки, отключить воду и оставить дверцу приоткрытой, чтобы избежать образования плесени и запахов в моечной камере.

### Отключение питания

Перед тем как приступить к работам по очистке или текущему обслуживанию, выньте вилку из розетки. Соблюдайте меры предосторожности.

### Не пользуйтесь растворителями или абразивными моющими средствами для очистки

Для очистки наружной поверхности и резиновых деталей, не пользуйтесь растворителями и абразивными моющими средствами. Используйте смоченную в слабом мыльном растворе тряпку. Для удаления пятен с поверхности моечной камеры используйте тряпку, смоченную в воде с добавлением нескольких капель белого уксуса или специального моющего средства.

### Когда Вы едете в отпуск

Когда Вы едете в отпуск, рекомендуется провести цикл мойки без загрузки посуды. Затем выньте вилку из розетки, закройте водопроводный кран и оставьте дверцу приоткрытой. Это продлит срок службы резиновых деталей и предотвратит появление запахов.

### Перемещение посудомоечной машины

При необходимости переставить машину старайтесь переносить ее в вертикальном положении. В крайнем случае, ее можно переносить дверцей вверх.

### Прокладки

Одной из причин образования запахов в моечной камере являются остатки пищи, застрявшие в прокладках. Этого можно избежать путем регулярной очистки влажной губкой.

## ЭЛЕКТРИЧЕСКОЕ ПОДКЛЮЧЕНИЕ

**▲ ВНИМАНИЕ**, для Вашей личной безопасности  
НЕ ПОЛЬЗУЙТЕСЬ УДЛИНИТЕЛЯМИ И АДАПТЕРАМИ ПРИ РАБОТЕ С ДАННЫМ ПРИБОРОМ.  
НИ В КОЕМ СЛУЧАЕ НЕ УДАЛЯЙТЕ ИЗ ШНУРА ПИТАНИЯ ЗАЗЕМЛЯЮЩИЙ ПРОВОД.

## Характеристики электрооборудования

Питание осуществляется через электрические предохранители. Следует использовать исключительно медные провода. Рекомендуется использование автоматических электрических предохранителей и отдельной электрической питающей цепи. Следует использовать влагонепроницаемую розетку.

Проверьте, чтобы после установки прибора был обеспечен доступ к вилке.

## Электрическое подключение

После проверки соответствия напряжения и частоты, указанных на маркировочной табличке прибора характеристикам электрооборудования в Вашем доме, вставьте вилку в розетку с заземлением. Если розетка не соответствует вилке, не используйте адаптер, а обратитесь для ее замены к квалифицированному электрику. Использование адаптера может привести к перегреву и возгоранию проводов.

**▲** Перед использованием проверьте наличие заземления.



### Установка заливного шланга с защитой от утечки

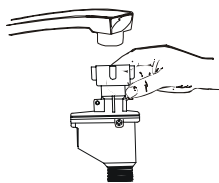

Данный прибор следует подключать к водопроводной сети с использованием новых шлангов и соединительных узлов. Нельзя устанавливать шланги и соединительные узлы, использовавшиеся ранее.

Давление воды должно быть между 0,04 МПа и 1 МПа. Если давление ниже допустимого минимума, следует проконсультироваться со специалистом сервисного центра.

- 1 Выньте полностью шланг и все соединительные детали из отделения, расположенного на задней стенке машины.
- 2 Затяните винты на соединительном узле шланга с защитой от утечки, закрепив его на водопроводном кране с резьбой s.
- 3 Перед пуском машины полностью откройте кран.

### СОЕДИНИТЕЛЬНЫЙ УЗЕЛ С ЗАЩИТОЙ ОТ УТЕЧКИ

Соединительный узел с защитой от утечки имеет двойную стенку. Конструкция обеспечивает перекрытие потока воды в случае разрыва шланга, и если пространство между шлангом и накидной гайкой с резьбой заполнено водой.

### Демонтаж соединительного узла с защитой от утечки

- 1 Закройте водопроводный кран.
- 2 Ослабьте давление воды нажатием соответствующей кнопки. Данная операция позволит снизить давление воды и защитить людей и имущество от сильных брызг воды.
- 3 Открутите соединительный узел с защитой от утечки от водопроводного крана.

### Отсоединение посудомоечной машины

- 1 Выньте вилку из розетки.
- 2 Отсоедините соединительный узел от водопроводного крана.

**ПРИМЕЧАНИЕ:** Когда по окончании заключительного полоскания мотор остановится, можно приступать к демонтажу соединительного узла.

### Подключение к холодной воде

Подсоединить заливной шланг подачи холодной воды к крану с резьбой s и проверить прочность соединения.

Если подсоединение производится к новым трубам, или к трубам, не использовавшимся в течение длительного времени, перед подключением следует слить воду, чтобы удалить ржавчину и грязь. В противном случае может засориться шланг, что повлечет повреждение машины.

### Подключение к горячей воде

Машина может подключаться к крану с горячей водой (при наличии централизованного горячего водоснабжения), однако ее температура не должна превышать 60°C. В этом случае цикл мойки будет сокращен примерно на 15 минут, а качество мойки будет немного хуже. Подключение к горячей воде должно производиться в том же порядке, что и подключение к холодной воде.

## Прежде чем обращаться в сервисный центр

### Рекомендации по устранению неисправностей

Обратитесь к следующей таблице, чтобы проверить, можно устранить возникшую неисправность, не обращаясь в сервисный центр.

Неисправность	Возможные причины	Ваши действия
Машина не работает	Перегорели предохранители или сработали автоматические электрические предохранители	Заменить предохранители или переключить автоматические электрические предохранители. Выключить другой электроприбор, включенный в ту же сеть.
	Не включено питание	Проверить, включена ли машина и плотно ли закрыта дверца. Проверить, правильно ли вставлена вилка в розетку.
	Слишком низкое давление воды	Проверить, правильно произведено подключение к водопроводу и открыт ли кран.
Не останавливается сливной насос	Перелив	В конструкции предусмотрено обнаружение перелива воды. В этом случае останавливается циркуляционный насос и включается сливной насос.
Шум	Некоторые шумы являются нормальным явлением	Звук от твердых фрагментов пищи и от открывания контейнера моющего средства.
	Неправильное размещение посуды в корзинах или опрокидывание в корзине какого-либо предмета	Проверить, чтобы все предметы были правильно и надежно размещены.
	Жужжание мотора	Нерегулярное пользование машиной. В случае редкого использования еженедельно следует программировать залив и слив, для смазывания прокладок.
Пена в моечной камере	Неподходящее моющее средство	Используйте только специальные моющие средства для посудомоечных машин, чтобы избежать пенообразования. Если образуется пена, откройте машину и дайте испариться пене. Добавьте 4 литра холодной воды в моечную камеру. Закройте машину и медленно слейте воду, поворачивая ручку, пока не включится слив. При необходимости повторите.
	Утечка средства для блеска	Сразу вытрите вытекшее средство для блеска.
Пятна в моечной камере	Заправлен порошок с красителем	Проверьте, чтобы в порошке не было красителей.
Посуда мокрая	Дозатор средства для блеска пуст	Проверить заправлен ли дозатор средства для блеска
Посуда плохо вымыта	Неправильная программа	Выбрать более энергичную программу
	Неправильная загрузка корзины	Проверить, не заблокированы ли дозатор порошка и разбрызгиватель посудой большого размера.
Пятна и пленка на стаканах и столовых приборах	1 Очень жесткая вода	Чтобы удалить пятна со стаканов:
	2 Низкая входная температура	1 Выньте все металлические предметы из машины.
	3 Перегруз машины	2 Не заправляйте порошок.
	4 Неправильная загрузка	3 Выберите самый длительный цикл.
	5 Старый или отсыревший порошок	4 Включите машину и оставьте ее работать в течение примерно 18-22 минут, после чего она достигнет основного цикла мойки.
	6 Пустой дозатор средства для блеска	5 Откройте дверцу и вылейте 2 чашки белого уксуса на дно моечной камеры.
	7 Неправильная дозировка моющего средства	6 Закройте дверцу и дайте машине закончить цикл. Если уксус не подействовал, повторите операцию с использованием вместо уксуса 1/4 стакана (60 мл) лимонной кислоты в кристалликах.

## Прежде чем обращаться в сервисный центр

Неисправность	Возможные причины	Ваши действия
Стаканы и стеклянная посуда мутные	Сочетание мягкой воды и чрезмерного количества порошка	Если вода мягкая, используйте меньше порошка и выбирайте более короткий цикл для мойки стаканов и стеклянной посуды.
Желтый или коричневый налет на внутренней поверхности моечной камеры	Пятна от чая или кофе	Используйте раствор полколпачка отбеливателя и 3 колпачка горячей воды для ручного удаления пятен. <b>ПРЕДУПРЕЖДЕНИЕ</b> Чтобы избежать ожогов, перед тем как приступить к очистке моечной камеры, подождите примерно 20 минут после окончания цикла, пока не остынет тэн.
	Высокое содержание железа в воде может привести к образованию налета	Установить фильтр для смягчения воды.
Белый налет на внутренней поверхности моечной камеры	Содержание минеральных солей в жесткой воде	Для очистки внутренней поверхности используйте губку, смоченную в растворе порошка для посудомоечных машин. Пользуйтесь резиновыми перчатками. Чтобы избежать пенообразования пользуйтесь только специальным порошком для посудомоечных машин.
Не закрывается дозатор порошка	Ручка не отрегулирована в положении выключения (OFF)	Поверните ручку в положение выключения (OFF) и переведите запорный механизм дверцы влево.
Порошок остается в дозаторе	Дозатор блокируется посудой	Перезагрузить посуду согласно инструкции.
Выделение пара	Обычное явление	Во время сушки и слива воды пар выходит через запорный механизм дверцы.
Черные или серые следы на тарелках	Трение алюминиевых предметов о тарелки	Для удаления следов используйте моющее средство с небольшим количеством абразивных частиц.
Вода на дне моечной камеры	Нормальное явление	Небольшое количество чистой воды возле слива в задней части днища способствует смазке прокладки.
Утечка из машины	Перенаполнение дозатора порошка или утечка средства для блеска	Не перенаполняйте дозатор средства для блеска. Утечка средства для блеска может привести к повышенному пенообразованию и переливу. Вытирайте следы утечки влажной тряпкой.
	Машина не выставлена по уровню	Проверьте, чтобы машина была выставлена по уровню.