

Vitek

PORTABLE MP3/WMA PLAYER WITH FM-RADIO MODEL VT-3796



MANUAL INSTRUCTION

GB	MANUAL INSTRUCTION	1
DE	DIE BETRIEBSANWEISUNG	22
RUS	ИНСТРУКЦИЯ ПО ЭКСПЛУАТАЦИИ	45

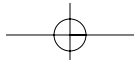
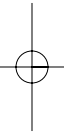
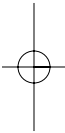

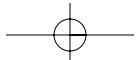
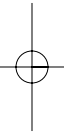
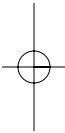

ENGLISH

Please read the recommendations in these instructions carefully and save them for future use.

Design specifics and technical data may be changed without prior notice in order to bring our consumers the best possible product.

IMPORTANT TECHNICAL SAFETY RECOMMENDATIONS

- Do not expose the device to extreme temperatures (above 35 or below -5) or high levels of humidity.
- Do not place heavy objects on the device.
- Do not drop the unit from high places.
- Do not build other device into the device.
- Do not clean the device with chemical cleaners like gasoline or solvents.
- Do not expose the device to direct sunlight and do not leave it near heating units.
- Do not place the device in dusty locations.
- Do not take apart or try to repair the device yourself.
- Remove the batteries if the device will not be used for a long period of time.

Note:

We are not responsible for the loss of stored information resulting from malfunction or repair.

SAFETY MEASURES

- If you do not plan on using the device for a long period of time, remove the batteries to avoid damage to the device from battery leakage or corrosion.
- Do not use the device while driving a car or any other mode of transportation.
- Do not use the device in places where it is very hot, cold, where there are elevated humidity levels or it is very dusty.
- Deactivate the HOLD button before using the device.
- Do not drop the device while using it.

Battery life

Battery	MP3/WMA Playback
Alkaline battery (2EA)	About 8 hours

Battery life (in accordance with EIAJ standards)

- Power level: 5mWt + 5mWt (non-stop playback of a compact disc at a frequency of 1 kHz)

ENGLISH

- When listening for 4 hours a day and stopping playback - total time equals 16 hours.
- Playback time can vary depending on how the device is used.

Charge the rechargeable batteries or replace the regular batteries in the following situations:

- The "  " symbol blinks on the display.
- The display reads "Weak batteries" and then turns off after one second.
- Operating buttons do not work.

To avoid electrostatic charges when using the device, obey the following rules:

- **Whenever possible, do not use the device in extremely dry air conditions.**
- **If the device stops operating during normal use, change the batteries.**

PLAYER FUNCTIONS AND CONTROL ELEMENTS

Accessories

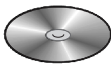

installation CD



Data In/Out cable



Earphone



Carrying case

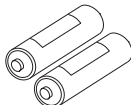

Battery 2EA
(AAA size)



Auxiliary Input/
Output Cable

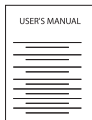

User's Manual

CONTROL ELEMENTS

Front / Rear panel

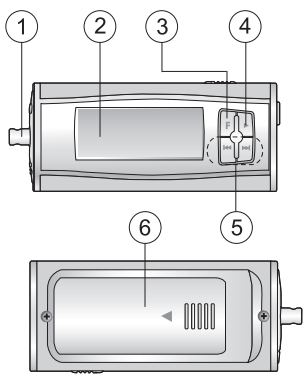

Side panel

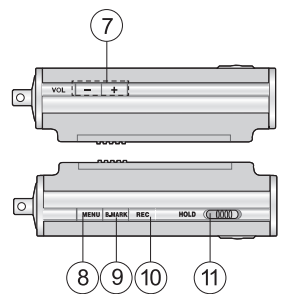

- 1. Jack for neckband
- 2. Liquid Crystal Display
- 3. Function selector (**F**)
(Music, Voice, FM Radio)
SPEED button
- 4. PLAY (▶) button
PAUSE/STOP (||/■) button
POWER **ON/OFF** button
- 5. SKIP/SEARCH (⏮/⏭)
- 6. Battery compartment lid

- 7. Volume regulator (-/+)
- 8. MENU button
- 9. Bookmark button (**B.MARK**)
- 10. Record button (● **REC**)
- 11. Control elements lock button
(◀ **HOLD**)

ENGLISH

Top/ Bottom panel

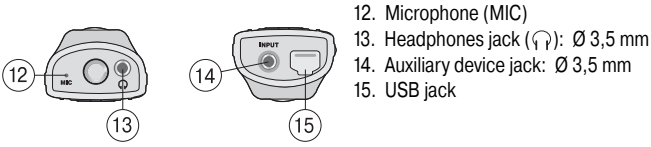

- 12. Microphone (MIC)
- 13. Headphones jack (φ): Ø 3,5 mm
- 14. Auxiliary device jack: Ø 3,5 mm
- 15. USB jack

LCD Display

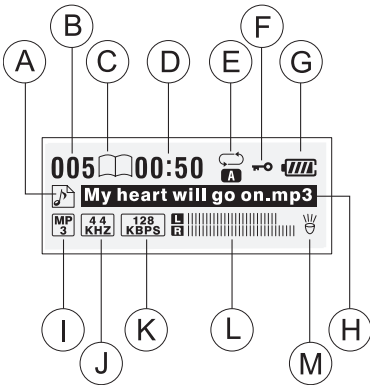

- A. Music/Voice
- B. Current track/Total tracks
- C. Bookmark
- D. Playback time
- E. Repeat mode
- F. Buttons lock
- G. Battery level indicator
- H. File information
- I. MP3/WMA format
- J. Sampling frequency
- K. Transfer speed in bits
- L. Volume level
- M. Backlight

ENGLISH**Installing the battery**

1. Open the battery compartment lid.
2. Insert the battery.
Make sure that the + and - symbols on the battery correspond to the same symbols in the battery compartment.
3. Close the battery compartment lid.

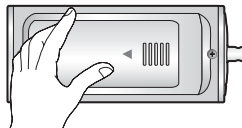
**Notes**

- Improper battery installation can lead to battery leakage and corrosion.
- If the battery leaks, clean the battery compartment of the leakage and install a new battery.

SYSTEM REQUIREMENTS

In order to connect the MP3/WMA player to a computer, it should meet the following requirements:

Operating characteristics

- Operating system: Windows 98/ME/2000/XP
- Computer: at least a Pentium - 133 MHz
- Memory: no less than 32 MB (more than 32 MB is recommended)
- Hard disk space: no less than 100 MB
- Video-card: 640 x 480 mode, no less than High Color (16 bit)
- USB port
- CD-ROM drive

What is USB?

- USB stand for Universal Serial Bus.
- This is a new interface based on a new concept for connecting your PC to peripheral devices.
- Maximum bandwidth: 12 MB/s, up to 127 USB devices can be connected to one PC.

ENGLISH

USING THE MP3/WMA PLAYER

You must have music files in the MP3/WMA on your computer, a USB cable and your player.

You can transfer music files from your computer to the player using a USB port and USB cable. Besides that, you can transfer data from your player to a computer.

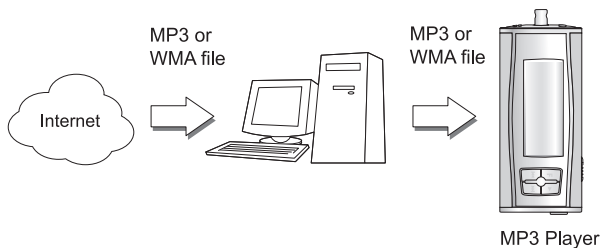

CONNECTING THE USB CABLE

Connecting the MP3/WMA player to a computer

Connect the player to the computer using the supplied USB cable.

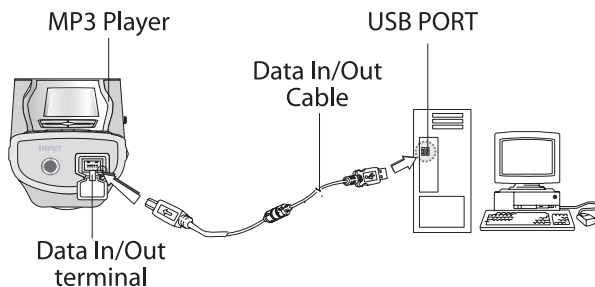

ENGLISH

COMPARE THE PLUGS ON THE USB CABLE

Connect one end of the USB cable to the USB port on your computer and the other end to the data transfer jack on the MP3/WMA player.



BEFORE USING

Turning the unit On/Off

- Press and hold the POWER ON/OFF (4) button for more than 1 second to turn the player on.
- Press and hold the POWER ON/OFF (4) button for more than 1.5 seconds in pause or stop mode to turn the player off.

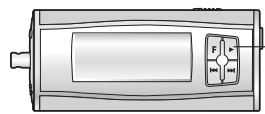

POWER ON/OFF button

Listening with Headphones

Connect the headphones to the headphones jack. (13).

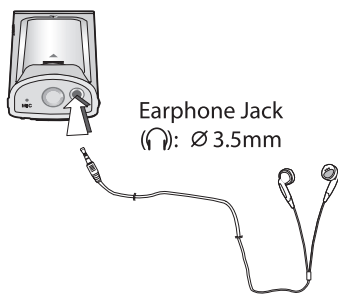

ENGLISH

Hold function

- This function locks the buttons on the player so that they cannot be accidentally pressed.
- Before using the player
- With the player on, press the HOLD button (◀ **HOLD**); the "→∞" symbol will appear on the display.
- With the player off, press the HOLD button; the words ""HOLD ON !!!" will blink on the display for two seconds.

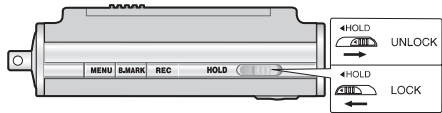

Volume adjustment

- You can adjust the volume using the (+/-) buttons.
- There are 35 volume levels.

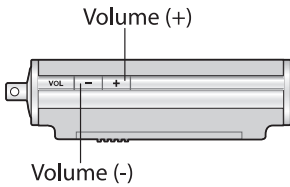

For your reference

Depending on the volume level, the display will show the following information:

Icon					
Volume Level	1-7 MIN	8-14	15-22	23-29	30-35 MAX

USING THE PLAYER

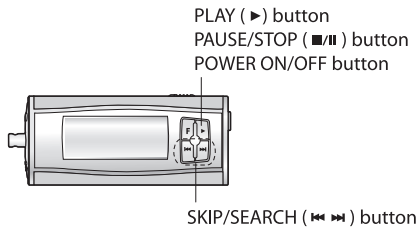

PLAYING FILES

1. Press the Power On/Off button to turn the player on.
2. Use the Skip/Search (⏮ ⏭) buttons to choose the desired file.
3. Press the Play (▶) button to begin playback of the chosen file.

Pausing file playback

Press the Pause/Stop (||/■) button during playback of a file.

Stopping file playback

Press and hold the Pause/Stop (||/■) button for more than 2 seconds during playback.

Notes

- You can playback WMA files with speeds of 32KB/s (or less).
- During playback of MP3 format files at low data transfer speeds (64 KB/s or less), you may notice a delay when pressing buttons.

Skipping to the next or previous file

Skipping to the next file

Use the Skip/Search (⏭) button to choose the next file.

Skipping to the previous file

Press the Skip/Search (⏮) button twice to skip to the previous file.

Returning to the beginning of the current file

Press the Skip/Search (⏮) button once.



ENGLISH

Fast skip or file search

Press and hold the Skip/Search () button for 2 seconds during playback.

Choosing a function mode

Press the FUNCTION (F) button for more than 1 second.

- You can choose one of the following modes: Music, Voice, or FM radio, by using the Skip/Search () button and then press the () button to confirm the chosen mode.
- During recording you cannot choose a function mode.

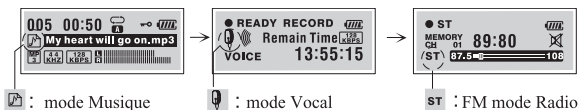

Playback speed



Press the SPEED button several times repeatedly.

- You can choose a playback speed (-30%, -15% or +15% of the normal playback of the file)

ADDITIONAL FUNCTIONS

Bookmarks

If, during playback of a file, you activate the Bookmark function, you can automatically find the desired moment in the composition.

- Choose the desired moment in the composition during playback and then press and hold the Bookmark (**B.MARK**) button for 2 seconds. The "  " symbol will appear on the display.
- Press the Bookmark button once during playback of another file. The player automatically searches for the saved spot and begins playing the composition from the exact spot that you programmed the Bookmark.
- To cancel the Bookmark function, press the (**B.MARK**) and hold buttons for 2 seconds. The "  " symbol will disappear from the display.

Repeating a specific segment of a composition

You can repeat a specific segment of a composition using the Bookmark button

ENGLISH

(B.MARK). This function is designed to repeat parts of compositions lasting more than three seconds. To choose the starting point of the specific segment of a composition, press the Bookmark button once during playback of a file.

1. The "A ▶" symbol will appear on the display.
2. To choose the ending point of the segment, press the button again during playback of a file. The "A ▶ B" symbol will appear on the display.
3. To cancel the segment repeat function, press the Bookmark button. The "A ▶ B" symbol will disappear from the display.

Note

In radio mode (FM band), the Bookmark function and segment repeat function will not work.

Equalizer

You can choose from one of these five sound modes.

1. Press and hold the MENU button for two seconds and then select the EQUALIZER function using the function selector.
2. Use the Skip/Search (⏮/⏭) buttons to find the desired sound mode (normal, classical, rock, jazz, pop)



3. Choose the desired sound mode by pressing the Play (▶) button and then press the MENU button again to exit the equalizer mode.

Note

- The equalizer function is not available in radio mode (FM band).

Language

You can choose from four different display languages.

1. Press and hold the Menu button for two seconds and then use the function selector to choose the "Language" function.

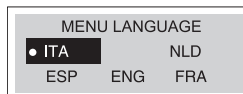

ENGLISH

2. Use the Skip/Search (⏪/⏩) buttons to find the desired language and choose it by pressing the Play (▶) button.



- "ITA" - Italian
- "NLD" - Dutch
- "ESP" - Spanish
- "ENG" - English
- "FRA" - French

3. Press the Menu button to exit the language mode

Note

- This function is not available when listening to FM band radio stations.

ID3 Language (MP3 text: name of album, song and artist)

You can choose from five different ID3 languages.

1. Press and hold the Menu button for two seconds and then use the function selector to choose the "ID3 Language" function.
2. Use the Skip/Search (⏪/⏩) buttons to find the desired language and choose it by pressing the Play (▶) button.

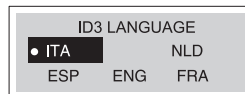

- "ITA" - Italian
- "NLD" - Dutch
- "ESP" - Spanish
- "ENG" - English
- "FRA" - French

3. Press the Menu button to exit the language mode

ENGLISH

Repeat Function

Press the (●● REC) (10) button, to choose one of the five repeat modes.

Mode	Display Symbol	Description
Normal		Plays each song one time in order.
Intro	INT -->	Plays the first 10 seconds of each song in order to acquaint you with the music
Random	RD 	Random playback of all songs
Repeat All		Repeat playback of all song files
Repeat One		Repeat playback of the currently chosen song

Notes

- The repeat function is not available when listening to FM radio stations.
- After playing the first 10 seconds of each song file in Introduction mode, the device automatically turns off.
- You can only choose one of the above listed repeat modes during playback

Data transfer speed in bits

Before recording anything to the MP3/WMA player; choose the speed of voice data transfer in bits.

1. Press and hold the Menu button for two seconds and then use function selector to choose the (VOICE B/R) menu.
2. Use the Skip/Search (⏮/⏭) button to select the needed speed and choose it with the Play (▶) button.

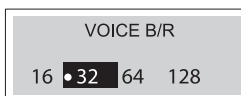
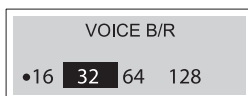
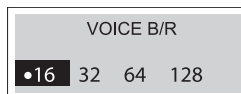

3. Press the menu button to exit the "Voice transfer data speed in bits" menu.

ENGLISH

Speed of data recording from line input

Before recording anything on the MP3/WMA player, choose the line data transfer speed in bits.

1. Press and hold the Menu button for two seconds and then use function selector to choose the (LINE IN B/R) menu.
2. Use the Skip/Search (⏮/⏭) button to select the needed speed and choose it with the Play (▶) button .

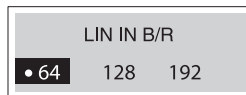

3. Press the Menu button to exit the "Line in data transfer" menu.

Deleting files from the MP3/WMA player

1. Press and hold the menu button for two seconds and then use the function selector to choose the "Erase" function.
2. Use the Skip/Search (⏮/⏭) buttons to choose "YES" and then press the Play (▶) button.



3. Use the (+/-) button to choose the files that you want to delete.



ENGLISH

4. Press the Play (▶) button to delete the chosen files and then the "F" button and Menu to exit the Delete menu.



Notes

- This function is only available in stop or pause modes.
- Files cannot be deleted while listening to FM radio stations or MP3 format files.

Formatting files on the MP3/WMA player

1. Press and hold the menu button for two seconds and then use the function selector to choose the "Format menu."
2. The display will show you the "Normal" and "Quick" formats; use the Skip/Search (⏮/⏭) buttons, choose the desired format and then press Play (▶) to set the desired format and the (F) button to exit the menu.

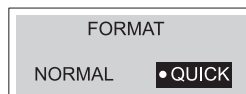

"Normal" Format

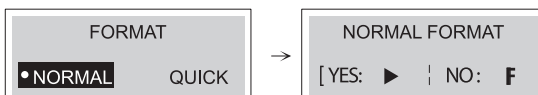

"Quick" Format

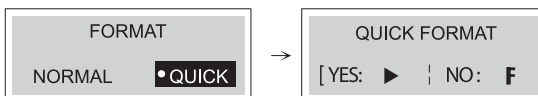

ENGLISH

Choosing the Voice Data Recording Speed

1. Before recording voice data to the MP3 player, choose the recording speed.

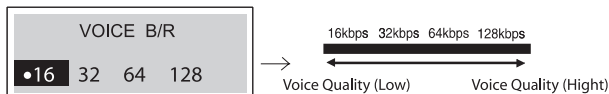
**Checking the memory level and the operating system version**

- Press and hold the memory button for two seconds and then use the function selector to display the following information:

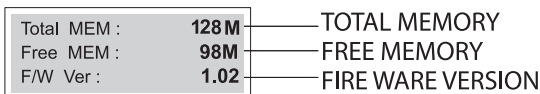
**FM Band**

1. Press and hold the Menu button for two seconds and then use the function selector to choose the FM BAND menu.
2. Use the Skip/Search (⏮/⏭) buttons to choose the desired position and then press Play (▶).



3. In order to exit the FM BAND mode, press and hold the function selector (F) for two seconds and then use the Skip/Search (⏮/⏭) buttons to choose another mode.

RECORDING VOICE DATA

1. Press and hold the function selector for more than 1 second and then choose the RECORD menu and press the Play (▶) button.
2. Set the sound recording speed in bits. The sound settings are finished.
3. Press the (●● REC) button once in play/stop mode.

ENGLISH



Available recording time



Recording time

4. Record voice data using the microphone (MIC) on the main unit.
5. PRESS STOP TO END VOICE DATA RECORDING

Notes

- Recording files are saved with names like VORC001.MP3, VORC002.MP3, VORC003.MP3....and so forth.
- If the "FULL!!!" symbol appears on the display, delete some files in order to create more recording time on the player.
- Enter the "Voice" mode in order to play back recorded files.

Recording from auxiliary devices

1. Set the line in data transfer speed in bits.
2. Choose the record mode by pressing and holding the function selector (F) button for more than one second. The player will then be ready to record from an auxiliary device.
3. Connect a line audio cable from the line out on the auxiliary audio device to the line in jack on the player.



4. Press the (•• REC) button momentarily in idle mode and start playback on the auxiliary device. Recording of data from the auxiliary device will begin.
5. Press the Play (▶) button to pause recording. To stop recording, press the Record (•• REC) button; line in recording will end.

ENGLISH

Notes

- Recorded files are saved under the names LINI001.MP3, LINI002.MP3, LINI003.MP3... and so forth.
- If the "FULL!!!" symbol appears on the display, delete some files in order to free-up space for new recordings.
- Enter the "LINE IN" folder to play back recorded files.

LISTENING TO THE RADIO

Listening to radio stations

- Press and HOLD THE FUNCTION SELECTOR (F) FOR MORE THAN ONE SECOND AND THEN USE THE (⏮/⏭) BUTTONS to choose the FM Radio mode and press the Play (▶) button. The radio is ready for use.
- Press the function selector (F) to choose the desired mode (ST: Stereo, MO: Mono)

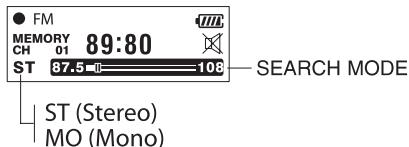

- Tune to the desired frequency using the Skip/Search (⏮/⏭) buttons.
 - Tuning a radio station manually
 - Tune to the desired station by pressing the Skip/Search () buttons.
 - Tuning a radio station automatically
 - Press and hold the Skip/Search (⏮/⏭) buttons for more than one second (The search will end as soon as the radio tunes to a radio station)

Notes

- When listening to FM band radio stations, connect the headphones to the correct jack. The headphones also act as an antenna.
- If you press the Play (▶) button while listening to a FM Band radio station, the sound will mute.

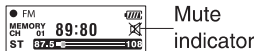

You can program up to 20 radio stations into the player's memory.

ENGLISH

Saving into memory

All available radio stations with good signal quality can be saved into memory automatically.

- Press and hold the Bookmark (**B.MARK**) button for more than two seconds in order to begin the automatic scanning process.

Saving a tuned radio station frequency

1. Use the Skip/Search (⏪/⏩) buttons to choose the frequency that you want to save in radio station search mode.

(For example: You are programming the frequency FM 87.5 MHz).

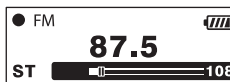

2. Press the Bookmark (**B.MARK**) button and use the Skip/Search (⏪/⏩) buttons to choose the memory location in which you want to save the station and then press the Bookmark (**B.MARK**) button again. The station is now saved in memory.



3. Repeat steps 1-3 to save other radio frequencies

Recalling a saved radio station

Press the Menu button and then use the Skip/Search (⏪/⏩) buttons to choose the memory location.

Deleting a programmed radio station

If you want to delete a saved radio frequency, press and hold the Bookmark (**B.MARK**) button for more than 1 second while in preliminary radio frequency setting mode.

Recording from the radio

1. Choose the FM radio mode.
2. Choose the station that you want to record.
3. While listening to the radio station in the FM band, press the Record (●● **REC**) button. Recording of the radio station will begin.
4. Press the Play (▶) button to pause recording. Press the Record (●● **REC**) button again to end recording.



Notes

- Recorded files are named FMRC001.MP3, FMRC002.MP3, FMRC003.MP3.... and so forth.
- If the "FULL!!!" symbol appears on the display, delete some files to make room for new recordings.

ENGLISH

- Enter the "Radio" folder to play back recorded files.

TROUBLESHOOTING**1. The MP3 player doesn't work or nothing appears on the display.**

- Check the polarity of the installed battery.

2. The buttons don't work

- Make sure the button block function is not activated.
- The battery is missing or weak.

3. Files will not download.

- Check the USB connection with your computer and the USB cable itself.
- The file format may not be compatible with this MP3/WMA player.

SPECIFICATION

Memory capacity	128 MB
Dimension (WxHxD)	83x33x23mm
Weight	40 g (without battery)
Dynamic band	55dB
Headphones output power	5mV+5mV (1kHz,0 dB/16 K)
Signal/noise ratio	55/80 dB (No Filter/JIS-A Filter)
Channel separation	35/40 dB (1 kHz/10 kHz)
Power source	3 V alkaline batteries 2 x size AAA
Equalizer	Normal/Classical/Rock/Jazz/Pop
FM Radio	
Frequency band	Europe/Asia (87.50-108.00 MHz, step: 50 KHz) Japan (76.00-108.00 MHz, step: 100 KHz) USA (87.50-108.00 MHz, step: 100 KHz)
Signal/noise ratio	40 dB
Channel separation	20/25 dB (10 KHz/1 KHz)
Antenna	Antenna - headphones
Recording	128 MB : About 15 hours (16 kb/s)

Due to constant upgrading, the characteristics and design of this product may be changed without prior notification.

SERVICE LIFE OF THE UNIT NOT LESS 5 YEARS**GUARANTEE**

Details regarding guarantee conditions can be obtained from the dealer from whom the appliance was purchased. The bill of sale or receipt must be produced when making any claim under the terms of this guarantee.

CE *This product conforms to the EMC-Requirements as laid down by the Council Directive 89/336/EEC and to the Low Voltage Regulation (23/73 EEC)*

DEUTSCH

Lesen Sie bitte aufmerksam die Anweisungen dieser Anleitung durch und bewahren Sie sie auf.

Die Bau- und Kenndaten können zwecks Verbesserung ohne Vorbescheid geändert werden.

WICHTIGE SICHERHEITSAUWEISUNGEN

- Schützen Sie das Gerät vor der Einwirkung von hohen oder niedrigen Temperaturen (über 35 oder unter -5) und hoher Feuchtigkeit.
- Legen Sie keine schweren Gegenstände auf das Gerät.
- Schützen Sie das Gerät vor Druckeinwirkung.
- Bauen Sie keine anderen Vorrichtungen in dieses Gerät ein.
- Reinigen Sie das Gerät nicht mit chemischen Reinigungsmitteln, wie etwa Benzin oder Lösungsmittel.
- Schützen Sie das Gerät vor direkten Sonnenstrahlen und stellen Sie es nicht neben Heizgeräten auf.
- Legen Sie das Gerät nicht auf verstaubte Stellen.
- Nehmen Sie es nicht auseinander und versuchen Sie nicht das Gerät selbstständig zu reparieren.
- Wenn das Gerät für längere Zeit nicht benutzt wird, nehmen Sie die Batterien raus.

Anmerkung:

- Wir tragen keine Haftung für den Verlust von gespeicherten oder aufgenommenen Informationen, der aufgrund von Störungen in der Arbeit des Gerätes oder von Reparaturarbeiten aufgetreten ist.

VORSICHTSMASSNAHMEN

- Wenn Sie vorhaben das Gerät innerhalb einer längeren Zeit nicht zu benutzen, entfernen Sie die Batterien, um eine Beschädigung des Gerätes in Folge von einem Auslaufen der Batterien oder Korrosion zu vermeiden.
- Benutzen Sie das Gerät nicht beim Steuern eines Fahrzeugs oder eines anderen Transportmittels.
- Verwenden Sie das Gerät nicht an Orten, wo es zu heiß, zu kalt, zu feucht oder zu staubig ist.
- Deaktivieren Sie vor der Anwendung des Gerätes die Taste HOLD.
- Lassen Sie das Gerät während der Anwendung nicht fallen.

DEUTSCH**Lebensdauer der Batterien****Batterie Wiedergabe MP3/WMA**

Alkalibatterie (2EA) Etwa 8 Stunden

Betriebsdauer der Batterien (nach dem EIAJ-Standard)

- Leistungskraft: 5mW + 5mW (ununterbrochene Wiedergabe der CD mit Frequenz 1 kHz)
- Beim 4 Stunden langem Anhören pro Tag mit Übergang in den Stoppbetrieb der Wiedergabe - Gesamtzeit 16 Stunden.
- Die Wiedergabezeit kann sich in Abhängigkeit von den Gebrauchsbedingungen ändern.

Laden Sie die Akkubatterien auf oder wechseln Sie herkömmliche Batterien in den folgenden Fällen aus:

- Das Symbol "  " blinkt.
- Auf dem LCD-Display erscheint die Aufschrift "Schwache Batterien" und verschwindet nach einer Sekunde wieder.
- Die Funktionstasten arbeiten nicht.

Um eine elektrostatische Entladung zu vermeiden, sollten Sie die folgenden**Bedingungen einhalten**

- **Benutzen Sie das Gerät nach Möglichkeit nicht bei zu trockener Luft**
- **Wenn das Gerät bei normaler Anwendung nicht mehr funktioniert, wechseln Sie die Batterien aus.**

DEUTSCH

FUNKTIONEN DES SPIELERS UND STEUERUNGSTASTEN

Bestandteile



Installations-CD



USB-Kabel

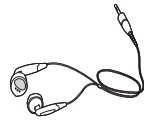

Kopfhörer



Etui

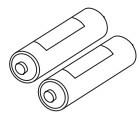

Batterien LR03 (Größe AAA)



Audio-Linearkabel

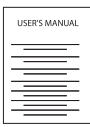

Bedienungsanleitung

DEUTSCH

STEUERUNGSORGANE

Vordere / hintere Tafel

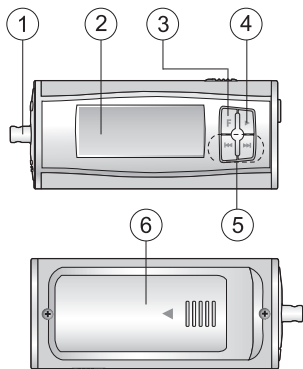

Seitentafel

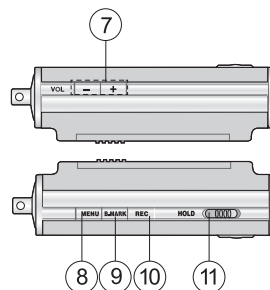



1. Befestigungsstelle für Halstragriemen
2. Flüssigkristalldisplay
3. Funktionsschalter (F) (Musik, Sprechsendung, FM-Radio)
4. Wiedergabetaste PLAY (▶)
Taste PAUSE/STOPP
PAUSE/STOP (||/■)
Taste EIN/AUS POWER **ON/OFF**
5. Taste ÜBERGANG/SUCHE
SKIP/SEARCH (⏮/⏭)
6. Batteriefachdeckel

7. Lautstärkenregler (-/+)
8. Taste MENU
9. Taste Bandzeichen (**B.MARK**)
10. Taste Aufnahme (●● **REC**)
11. Sperrtaste der Steuerungstasten
(◀ **HOLD**)

DEUTSCH

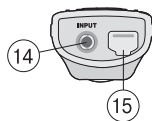
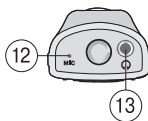
OBERE/UNTERE TAFEL



- 12. Mikrofon (MIC)
- 13. Kopfhörerbüchse (): Ø 3,5 mm
- 14. Büchse für den Anschluss von zusätzlichen Geräten: Ø 3,5 mm
- 15. USB-Büchse

FLÜSSIGKRISTALLDISPLAY

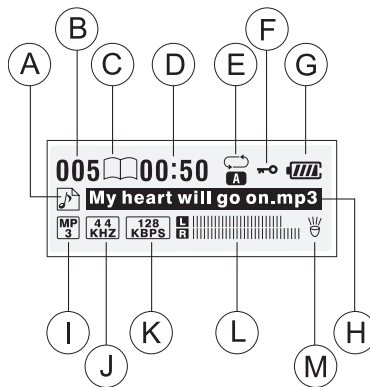

- A. Musik/Stimme
- B. Aktueller Titel/Gesamtzahl der Titel
- C. Markierzeichen
- D. Wiedergabezeit
- E. Wiederholungsbetrieb
- F. Tastensperre
- G. Indikator der Batterieladung
- H. File-Info
- I. Format MP3/WMA
- J. Abtastungsfrequenz
- K. Übertragungsgeschwindigkeit in Bit
- L. Lautstärkenpegel
- M. Beleuchtung

DEUTSCH

Einlegen der Batterien

1. Öffnen Sie den Batteriefachdeckel.
2. Legen Sie die Batterien ein.
Überzeugen Sie sich davon, dass die Markierungen + und - auf den Batterien mit den entsprechenden Symbolen im Batteriefach zusammenfallen.
3. Schließen Sie den Batteriefachdeckel

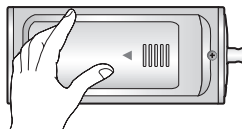
**Anmerkung**

- Ein inkorrektes Einlegen der Batterien kann deren Auslaufen und Korrosion zur Folge haben.
- Falls die Batterien auslaufen sollten, reinigen Sie das Batteriefach von der ausgelaufenen Flüssigkeit und legen Sie neue Batterien ein.

SYSTEMFORDERUNGEN

Für den Anschluss des MP3/WMA-Spielers an den Computer muss er den Folgenden Forderungen entsprechen:

Betriebsdaten

- | | |
|-----------------------------|---|
| • Operationssystem: | Windows 98/ME/2000/XP |
| • Computer: | mindestens Pentium - 133 MHz |
| • Speicher: | mindestens 32 MB (zu empfehlen: über 32MB) |
| • Platz auf der Festplatte: | mindestens 100 MB |
| • Video-Card: | Betriebsart 640 x 480, mindestens High Color (16 Bit) |
| • USB-Port | |
| • CD-ROM-Vorrichtung | |

Anmerkungen**Was ist USB?**

- USB bedeutet Universal Serial Bus (universelle sequentielle Schiene).
- Das ist ein neuer Interface, der auf einer neuen Konzeption der Verbindung des PCs mit peripheren Geräten basiert.
- Maximale Bandbreite 12 MB/sek, an einen PC können bis zu 127 USB-Geräte angeschlossen werden.

DEUTSCH**ANWENDUNG DES MP3/WMA-SPIELERS**

Sie benötigen Musikdateien im Format MP3/WMA auf Ihrem Computer, ein USB-Kabel und den Spieler.

Sie können die Musikfiles von Ihrem Computer auf das Gerät mittels USB-Port und USB-Kabel übertragen. Außerdem können Sie Daten von Ihrem MP3/WMA-Spieler auf den Computer übertragen.

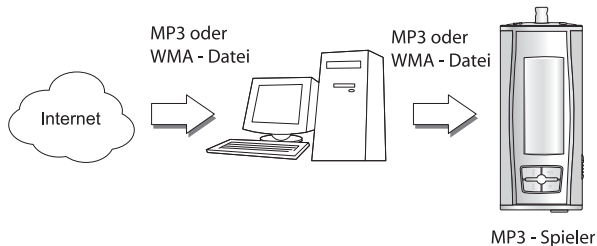
**ANSCHLUSS DES USB-KABELS**

Anschluss des MP3/WMA-Spielers an den Computer

Verbinden Sie den Spieler mit dem Computer mit dem beigelegtem USB-Kabel.

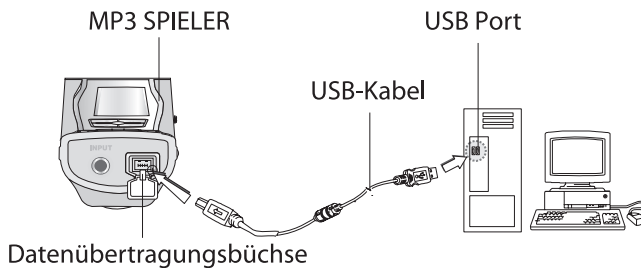

DEUTSCH

VERGLEICHEN SIEDIE STECKER DES USB-KABELS

Schließen Sie ein Ende des USB-Kabels an den USB-Port von Ihrem Computer an, und schließen Sie das andere Ende an die USB-Datenübertragungsbüchse des MP3/WMA-Spielers an.

**VOR DER ANWENDUNG****Einschalten/Ausschalten**

- Pressen Sie zum Einschalten die Taste Ein/Aus POWER ON/OFF (4) und halten Sie sie über 1 Sekunde lang gedrückt.
- Zum Ausschalten pressen Sie die Taste POWER ON/OFF (4) und halten Sie sie über 1.5 Sekunden im Pausebetrieb oder im Stillstandbetrieb gedrückt.

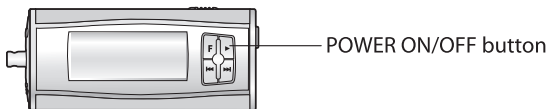
**Anwendung von Kopfhörern**

Schließen Sie die Kopfhörer an die Kopfhörerbüchse an. (13).

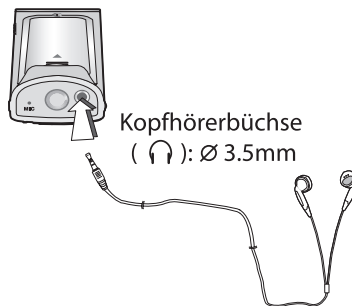

DEUTSCH

SPERRFUNKTION

- Diese Funktion blockiert alle Tasten des Gerätes, um einen zufälligen Tastendruck zu vermeiden.
- Vor der Anwendung des MP3/WMA-Spielers
- Pressen Sie bei eingeschaltetem Gerät die Sperrtaste (**◀ HOLD**), dabei erscheint auf dem Display das Symbol "  ".
- Bei ausgeschaltetem Gerät pressen Sie die Sperrtaste, dabei erscheint auf dem Display für 2 Sekunden die Aufschrift ""HOLD ON !!!".

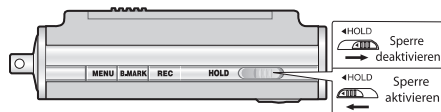



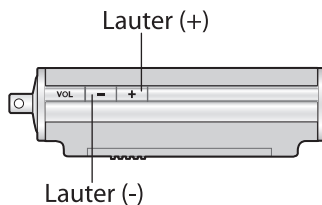

Einstellen der Lautstärke

- Sie können die Lautstärke mit den Tasten (+/-) einstellen.
- Es sind 35 Lautstärkestufen vorgesehen.



Zur Information

In Abhängigkeit von der Lautstärkenstufe erscheinen auf dem Display die folgenden Angaben:

Anzeige					
Lautstärkenstufe	1-7 MIN	8-14	15-22	23-29	30-35 MAX

ANWENDUNG DES MP3/WMA-SPIELERS

- Taste Wiedergabe/PLAY (▶) button
- Taste Pause/Stopp PAUSE/STOP (■/||) button
- Taste An/Aus POWER ON/OFF button

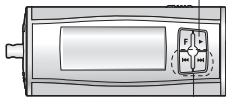

- Taste Übergang/Suche
SKIP/SEARCH (⏮ ⏭) button

FILE-WIEDERGABE

1. Pressen Sie die Taste An/Aus, um das Gerät einzuschalten.
2. Wählen Sie mit den Tasten Übergang/Suche (⏮/⏭) die gewünschte Datei aus.
3. Pressen Sie die Taste Wiedergabe (▶), um die Wiedergabe der Datei zu starten.

Pause bei File-Wiedergabe

Pressen Sie die Taste Pause/Stopp (||/■) im Wiedergabebetrieb.

Anhalten der Wiedergabe

Pressen Sie die Taste Pause/Stopp (||/■) und halten Sie die über 2 Sekunden lang während der Wiedergabe gepresst.

Anmerkung

- Sie könne Files im WMA-Format mit einer Geschwindigkeit von 32 KB/Sek (oder weniger) abspielen.
- Bei der Wiedergabe von Files im MP3-Format mit einer niedrigen Datenübertragungsgeschwindigkeit (64 KB/Sek oder weniger) können Verzögerungen beim Drücken der Tasten auftreten.

Übergang zum nächsten oder zum vorangegangenen File

Übergang zum nächsten File

Wählen Sie mit der Taste Übergang/Suche (⏭) die nächste Datei aus.

Übergang zum vorangegangenen File

Durch ein zweifaches Drücken der Taste Übergang/Suche (⏮) schalten Sie zum vorangegangenen File um.

DEUTSCH

Zurück zu Anfang des laufenden Files

Pressen Sie einmal die Taste Übergang/Suche (⏪).

Schnellübergang oder Filesuche

Pressen Sie die Taste Übergang/Suche (⏪/⏩) und halten Sie sie i Wiedergabebetrieb innerhalb von 2 Sekunden gepresst.

Funktionsbetriewhahl

Pressen Sie die Taste FUNCTION (F) über 1 Sekunde lang.

- Sie können eine der Betriebsarten wählen: Musik, Stimme, FM-Radio, indem Sie die Taste Übergang/Suche (⏪/⏩) pressen, und pressen Sie danach die Taste (▶), um die gewählte Betriebsart zu bestätigen.
- Während der Aufnahme kann der Funktionsbetrieb nicht angewählt werden.



Wiedergabegeschwindigkeit

Pressen Sie die Geschwindigkeitstaste SPEED mehrmals kurz nacheinander.

- Sie können Die Datenwiedergabegeschwindigkeit wählen (-30%, -15% oder +15% von der gewöhnlichen Filewiedergabegeschwindigkeit)

ZUSÄTZLICHE FUNKTIONEN

Bandmarkierung

Wenn Sie während der Filewiedergabe die Markierungsfunktion aktivieren, werden Sie automatisch die gewünschte Stelle der Aufnahme zum gewünschten Zeitpunkt finden können.

1. Wählen Sie die gewünschte Stelle der Aufnahme während der Wiedergabe, pressen und halten Sie 2 Sekunden lang die Taste Bandmarkierung (**B.MARK**). Auf dem Flüssigkristalldisplay erscheint das Symbol "□□".
2. Wählen Sie während der Wiedergabe von einem anderen File einmal kurz die Taste Bandmarkierung. Der Spieler wird automatisch die Suche ausführen und den Titel von der Stelle wiedergeben, die mit der Taste Bandmarkierung vorprogrammiert wurde.

DEUTSCH

- Um die Funktion Bandmarkierung abzustellen, pressen Sie die Taste Bandmarkierung (**B.MARK**) und halten Sie sie 2 Sekunde lang gepresst. Dabei wird das Symbol "□" vom Display verschwinden.

Wiederholungsfunktion eines bestimmten Titelabschnittes

Einen bestimmten Titelabschnitt können Sie wiederholen lassen, indem Sie die Taste Bandmarkierung (**B.MARK**) pressen. Diese Funktion ist nicht für die Wiedergabe von Titelabschnitten unter 3 Sekunden bestimmt. Um den Anfang eines bestimmten Titelabschnittes zu wählen, pressen Sie einmal die Taste Bandmarkierung während der Filewiedergabe.

- Auf dem Display erscheint das Symbol "A ▶".
- Um das Ende eines bestimmten Titelabschnittes zu wählen, pressen Sie diese Taste während der Filewiedergabe noch einmal. Auf dem Display erscheint das Symbol "A ▶ B".
- Um die Wiederholungsfunktion eines bestimmten Titelabschnittes abzustellen, pressen Sie die Taste Bandmarkierung. Dabei wird das Symbol "A ▶ B" vom Display verschwinden.

Anmerkung

Im Radiobetrieb (FM-Bereich) sind die Funktionen Bandmarkierung und der Wiederholung eines bestimmten Titelabschnittes nicht vorgesehen.

Equalizer

Sie können eine der fünf Klangarten wählen.

- Pressen Sie die Taste MENU und halten Sie sie innerhalb von 2 Sekunden gepresst, wählen Sie danach mit dem Funktionsumschalter die Funktion «EQUALIZER».
- Finden Sie mit den Tasten Übergang/Suche (◀/▶) die gewünschte Klangart (Normal, Klassik, Rock, Jazz, Pop)



DEUTSCH

3. Wählen Sie mit der Wiedergabetaste (▶) die gewünschte Klangart, und pressen Sie ein weiteres Mal die Taste MENU, um den Equalizerbetrieb zu verlassen.

Anmerkung

- Die Equalizerfunktion ist im Radiobetrieb nicht zugänglich (FM-Bereich).

Sprache

Sie können eine der vier voreingestellten Sprachen einstellen.

1. Pressen Sie die Taste Menu und halten Sie sie zwei Sekunden lang gepresst, wählen Sie danach mit dem Funktionsumschalter die Funktion «Sprache».

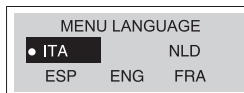

2. Finde Sie mit den Tasten Übergang/Suche (⏪/⏩) die gewünschte Sprache und wählen Sie sie durch ein Pressen der Wiedergabetaste (▶).

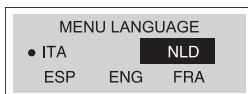

→

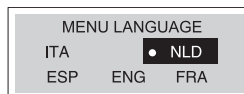

- "ITA" - Italienisch
- "NLD" - Holländisch
- "ESP" - Spanisch
- "ENG" - Englisch
- "FRA" - Französisch

3. Pressen Sie die Taste Menu, um die Betriebsart «Sprache» zu verlassen

Anmerkung

- Diese Funktion ist im FM-Radiobetrieb nicht zugänglich.

Funktion Sprache ID3 («MP3 Text: Album- und Titelname, Künstlerna»)

Sie können eine der fünf Sprachen wählen.

1. Pressen Sie die Taste Menu und halten Sie sie innerhalb von 2 Sekunden gepresst, wählen Sie danach mit dem Funktionsschalter das Menu "Sprache ID3".

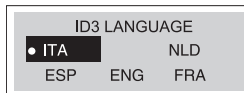

2. Finden Sie mit den Tasten Übergang/Suche (⏪/⏩) die gewünschte Sprache und wählen Sie sie, indem die die Taste

DEUTSCH

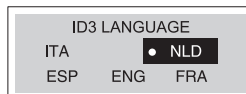
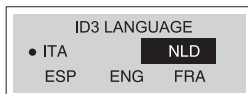

Wiedergabe (▶) pressen.

- "ITA" - Italienisch
- "NLD" - Holländisch
- "ESP" - Spanisch
- "ENG" - Englisch
- "FRA" - Französisch

3. Pressen Sie die Taste Menu, um die Betriebsart «Sprache» zu verlassen

Anmerkung

- Funktion ist im FM-Radiobetrieb nicht zugänglich.
- Wenn der File keine ID3-Daten enthält, wird auf der Display nur der Filename angezeigt.

Beleuchtung

Pressen Sie die Taste Menu und halten Sie sie innerhalb von 2 Sekunden lang gepresst, wählen Sie danach das Menu «Beleuchtung» aus. Mit dieser Funktion können Sie die Farbe der Displaybeleuchtung ändern.



1. Wählen Sie die gewünschte Farbe (rot, blau, hellblau, grün, violett, weiß, gelb) der Displaybeleuchtung mit den Tasten Übergang/Suche (⏪/⏩).



2. Durch ein Pressen der Wiedergabetaste (▶) stellen Sie die gewünschte Farbe ein, pressen Sie danach die Taste Menu, um die Betriebsart «Beleuchtung» zu verlassen.
3. Schalten Sie die Beleuchtung ein, indem Sie die Taste «Lautstärke auf» "VOL +" innerhalb von 2 Sekunden pressen. Pressen Sie die Taste «Lautstärke auf» "VOL +" und halten Sie sie 2 Sekunden lang gepresst, um die Beleuchtung auszuschalten.

DEUTSCH

Diktiergerätfunktion

Bevor Sie Aufnahmen mit dem MP3/WMA-Spieler machen, können Sie Die Stimmenaktivierung des Diktiergerätes (VAD) einstellen.

1. Pressen Sie die Taste Menu 2 Sekunden lang, wählen Sie danach mit dem Funktionsumschalter das Menu «MIC VAD»:

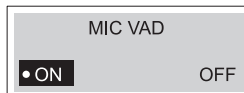

2. Wählen Sie mit de Tasten

Übergang/Suche (◀/▶) die Position «Anschalten» oder «Ausschalten», pressen Sie danach die Wiedergabetaste (▶), um die gewählte Position zu programmieren.



3. Pressen Sie die Taste Menu, um die Betriebsart "MIC VAD" zu verlassen.

Wiederholungsfunktion

Pressen Sie die Taste Aufnahme (● REC) (10), um einen der fünf Wiederholungsbetriebe zu wählen.

Betriebsart	Symbol am Display	Beschreibung
Normal		Einmalige Wiedergabe der Titel der Reihenfolge nach.
Intro		Wiedergabe von jedem Titel innerhalb der ersten 10 Sekunden zum Voranhören
Zufällige Reihenfolge		Wiedergabe der Titel in zufälliger Reihenfolge
Wiederholung aller Titel		Wiedergabe aller Titel der Datei
Wiederholung eines Titel		Wiederholte Wiedergabe des laufenden Titels

DEUTSCH

Anmerkung

- Die Funktion Wiederholung ist im FM-Radiobetrieb nicht zugänglich.
- Nach der Wiedergabe von jeweils 10 Sekunden aller Titel der Datei im Intro-Betrieb schaltet sich das Gerät automatisch ab.
- Sie können eine der oben genannten Wiederholungsarten nur im Wiedergabebetrieb wählen.

Geschwindigkeit der Stimmdatenübertragung in Bit

Bevor Sie etwas mit dem MP3/WMA-Spieler aufnehmen, können Sie die Übertragungsgeschwindigkeit der Stimmdaten wählen.

1. Pressen Sie die Taste Menu 2 Sekunden lang, wählen Sie danach mit dem Funktionsschalter das Menu «Geschwindigkeit der Stimmdatenübertragung in Bit» (VOICE B/R).

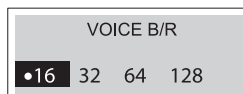

2. Finden Sie mit den Tasten

Übergang/Suche (◀/▶) die gewünschte Geschwindigkeitsstufe und wählen Sie sie mit der Wiedergabetaste (▶).

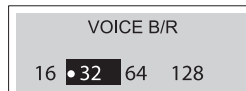

3. Pressen Sie die Taste Menu, um das Menu «Geschwindigkeit der Stimmdatenübertragung in Bit» zu verlassen.

Datenaufnahmegeschwindigkeit vom Lineareingang

Bevor Sie etwas mit dem MP3/WMA-Spieler aufnehmen, können Sie die lineare Übertragungsgeschwindigkeit in Bit wählen.

1. Pressen Sie 2 Sekunden lang die Taste Menu, wählen Sie danach mit dem Funktionsumschalter das neu «Datenaufnahmegeschwindigkeit vom Lineareingang ("LINE IN B/R")».

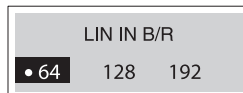

2. Finden Sie mit den Tasten

Übergang/Suche (◀/▶) die gewünschte Geschwindigkeitsstufe und wählen Sie sie mit der Wiedergabetaste (▶).

DEUTSCH

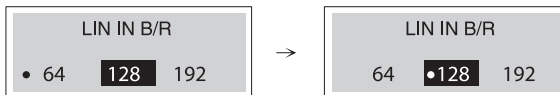

3. Pressen Sie die Menutaste, um die Betriebsart « Datenaufnahmegeschwindigkeit vom Lineareingang » zu verlassen.

Löschen von Files im MP3/WMA-Spieler

1. Pressen Sie 2 Sekunden lang die Taste Menu, wählen Sie danach mit dem Funktionsumschalter das Menu «Löschen» ("ERASE").



2. Wählen Sie mit den Tasten Übergang/Suche (⏪/⏩) die Position «Ja» («YES») und pressen Sie die Wiedergabetaste (▶).

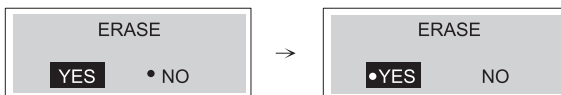

3. Wählen Sie mit den Tasten (+/-) die Files, die Sie löschen wollen.



4. Pressen Sie die Wiedergabetaste (▶), um die gewählten Dateien zu löschen, danach die Taste (F), und danach die Taste Menu, um das Menu «Löschen» zu verlassen.

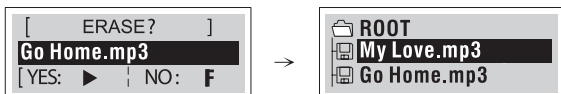

DEUTSCH

Anmerkung

- Diese Funktion ist nur bei abgestellter Wiedergabe oder im Pausebetrieb zugänglich.
- Im FM-Radiobetrieb oder während der Wiedergabe von Files im MP3-Format können die Files nicht gelöscht werden.

Formatierung der Dateien im MP3/WMA-Spieler

1. Pressen Sie 2 Sekunden lang die Taste Menu, wählen Sie danach mit dem Funktionsumschalter das Menu «Formatieren».

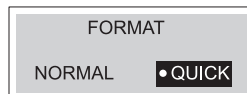

2. Auf dem Display erscheinen das «normale» und das «schnelle» Format, wählen Sie mit den Tasten Übergang/Suche (⏪/⏩) das gewünschte Format, Pressen Sie danach die Wiedergabetaste (▶), u das gewünschte Format einzustellen, und pressen Sie danach die Taste (F), um das Menu zu verlassen.

«Normales» Format

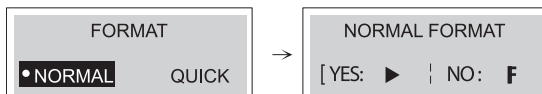

«Schnelles» Format



Wahl der Aufnahmegeschwindigkeit der Stimmdaten

1. Bevor Sie Stimmdaten mit dem MP3-Spieler machen, wählen Sie die Aufnahmegeschwindigkeit der Stimmdaten.

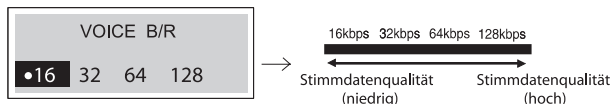

DEUTSCH

Überprüfung des Speichervolumens und der Angaben über die Softwareversion

- Pressen Sie zwei Sekunden lang die Menu-Taste, führen Sie danach mit dem Funktionsumschalter die folgenden Daten auf das Display:

Total MEM :	128M	—	Gesamtes Speichervolumen
Free MEM :	98M	—	Freies Speichervolumen
F/W Ver :	1.02	—	Version

Bandbereich FM

1. Pressen Sie 2 Sekunden lang die Menu-Taste, wählen Sie danach mit dem Funktionsumschalter das Menu «Bandbereich FM» ("FM BAND").



2. Wählen Sie mit den Tasten Übergang/Suche (⏪/⏩) die gewünschte Position, pressen Sie danach die Wiedergabetaste (▶).



3. Um die Betriebsart «Bandbereich FM» zu verlassen, pressen und halten Sie den Funktionsumschalter (F) innerhalb von 2 Sekunden, wählen Sie danach mit den Tasten Übergang/Suche (⏪/⏩) eine andere Betriebsart aus.

AUFNAHME VON STIMMDATEN

1. Pressen Sie über eine Sekunde lang den Funktionsumschalter, wählen Sie danach das Menu «Aufnahme» ("RECORD") und pressen Sie die Wiedergabetaste (▶).
2. Stellen Sie die Übertragungsgeschwindigkeit der Stimmdaten in Bit. Die Einstellung der Aufnahmewerte ist beendet.
3. Pressen Sie einmal die Taste Aufnahme (●● REC) im Betrieb Pause/Abgestellte Wiedergabe.
4. Nehmen Sie Stimmdaten mit dem Mikrofon (MIC) auf dem Hauptgerät auf.
5. UM DIE AUFNAHME DER STIMMDATEN ZU STOPPEN, PRESSEN SIE DIE AUFNAHME-TASTE. Die Aufnahme der Stimmdaten ist beendet.

DEUTSCH



— Verfügbare Aufnahmezeit



— Aufnahmezeit

Anmerkung

- Die aufgenommenen Daten werden unter den Namen VORC001 .MP3, VORC002.MP3, VORC003.MP3....etc. gespeichert.
- Wenn auf dem Display die Aufschrift «Voll» ("FULL!!!") erscheint, löschen Sie einige der Dateien, um die zugängliche Zeit für die Stimmdateiaufnahme zu sparen.
- Schalten Sie in die Betriebsart «Stimme» ("Voice"), um die Wiedergabe der aufgenommenen Daten zu beginnen.

Aufnahme von zusätzlichen Geräten

- Stellen Sie die Übertragungsgeschwindigkeit in Bit für den Lineareingang ein.
- Wählen Sie den Aufnahmebetrieb, indem Sie den Funktionsschalter (F) über eine Sekunde lang pressen. Der MP3/WMA-Spieler ist bereit für die Aufnahme von äußeren Audiogeräten.
- Schließen Sie das Audio-Linearkabel mit einem Ende an die Linearausgangsbüchse am äußeren Audiogerät an, und das andere Ende und die Linearausgangsbüchse a MP3/WMA-Spieler an.

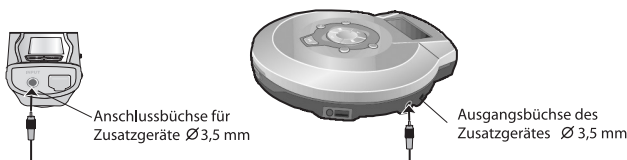

- Pressen Sie kurz die Taste Aufnahme (**•• REC**) bei abgestellter Wiedergabe und schalten Sie die Wiedergabe auf dem äußeren Gerät ein. Auf diese Weise erfolgt die Datenaufnahme von äußeren Gerät.
- Um die Aufnahme anzuhalten, pressen Sie die Wiedergabetaste (**▶**). Um die Datenaufnahme zu stoppen, pressen Sie die Taste Aufnahme (**•• REC**), die Aufnahme vom Linearausgang ist beendet.

DEUTSCH

Anmerkung

- Die aufgenommenen Dateien werden unter den Namen LINI001 .MP3, LINI002.MP3, LINI003.MP3... etc. gespeichert.
- Wenn auf dem Display die Aufschrift «Voll» ("FULL!!!") erscheint, löschen Sie einige der Dateien, um Platz für neue Aufnahmen zu befreien.
- Öffnen Sie die Directory "LINE IN" für die Wiedergabe der aufgenommenen Dateien.

ANWENDUNG DES RADIOEMPFÄNGERS

Anhören von Radiosendern

1. Pressen Sie den Funktionsumschalter (F) ÜBER 1 SEKUNDE LANG, WÄHLEN SIE DANACH MIT DER TASTE (◀/▶) den FM-Radiobetrieb und pressen Sie die Wiedergabetaste (▶). Der Radioempfänger ist betriebsbereit.
2. Wählen Sie mit dem Funktionsumschalter (F) die gewünschte Betriebsart (ST: Stereo, MO: Mono)



ST (Stereo)
MO (Mono)

3. Finden Sie die gewünschte Frequenz mit den Tasten Übergang/Suche (◀/▶).
 - Manuelle Abstimmung der Radiosender
 - Stellen Sie den gewünschten Sender mit den Tasten Übergang/Suche (◀/▶) ein.
 - Automatische Abstimmung der Radiosender
 - Pressen Sie die Taste Übergang/Suche (◀/▶) über eine Sekunde lang (Die Suche wird gestoppt, sobald sich der Empfänger auf den Sender eingestellt hat)

Anmerkung

- Beim Anhören der Radiosender im FM-Bereich müssen Sie die Kopfhörer an die entsprechende Buchse anschließen. Die Kopfhörer sind ein Bestandteil der Antenne.
- Wenn Sie die Wiedergabetaste (▶) im FM-Radiobetrieb pressen, schaltet sich der Klang ab.

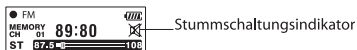

Sie können bis zu 20 Radiosender auf dem Radioempfänger vorprogrammieren.

DEUTSCH

Eingabe in den Speicher

Alle zugänglichen Radiosender mit einem starken Signal können automatisch in den Speicher eingetragen werden.

- Pressen Sie über 2 Sekunden lang die Taste Bandmarkierung (**B.MARK**), um den automatischen Abtastungsbetrieb zu starten.

Speicherung der Radiofrequenzen

1. Wählen Sie im Suchbetrieb der FM-Radiosender mit den Tasten Übergang/Suche (↔) die Frequenz, die Sie speichern wollen.
(Beispiel: Sie programmieren die Frequenz FM 87.5 MHz).



2. Pressen Sie die Taste Bandmarkierung (**B.MARK**) und wählen Sie mit den Tasten Übergang/Suche (↔) die Speichernummer, pressen Sie danach noch einmal die Taste Bandmarkierung (**B.MARK**). Die gewählte Nummer wird gespeichert.

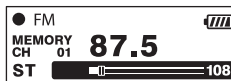

3. Wiederholen Sie die Schritte 1-3, um andere Sender zu speichern

Abrufen der gespeicherten Sender

Pressen Sie die Taste Menu, Wählen Sie danach mit den Tasten Übergang/Suche (↔) den vorprogrammierten Sender.

Löschen der vorprogrammierten Sender

Wenn Sie einen vorprogrammierten Sender aus dem Speicher löschen wollen, pressen Sie im Betrieb der Vorabstimmung der Radiofrequenzen über 1 Sekunde lang die Taste Bandmarkierung (B.MARK).

Aufnahme vom Radio

1. Wählen Sie den FM-Radiobetrieb.
2. Wählen Sie den Sender, von dem Sie die Aufnahme machen wollen.
3. Beim Anhören der Sender im FM-Bereich pressen Sie die Taste Aufnahme (●● REC). Auf diese Weise erfolgt die Aufnahme von einem Radiosender.
4. Um die Aufnahme anzuhalten, pressen Sie die Wiedergabetaste (▶). Um die Aufnahme zu stoppen, pressen Sie die Taste Aufnahme (●● REC), die Aufnahme vom Radio ist beendet.

**Anmerkung**

- Die aufgenommenen Dateien werden unter den Namen FMRC001 .MP3, FMRC002.MP3, FMRC003.MP3.... etc. gespeichert.
- Wenn auf dem Display die Aufschrift «Voll» ("FULL!!!") erscheint, löschen Sie einige der Dateien, um Platz für neue Aufnahmen zu befreien.

DEUTSCH

- Öffnen Sie die Directory «Radio», um die Wiedergabe der aufgenommenen Files zu starten.

STÖRUNGEN

1. Der MP3-Spieler funktioniert nicht oder es wird nichts auf dem Display angezeigt.
 - Überprüfen Sie, dass die Polarität beim Einlegen der Batterien eingehalten wurde.
2. Die Tasten funktionieren nicht
 - Prüfen Sie nach, ob die Tastensperrfunktion aktiviert ist.
 - Die Batterie ist leer oder fehlt.
3. Files lassen sich nicht laden.
 - Prüfen Sie die Verbindung des USB-Ports Ihres Computers mit dem USB-Kabel.
 - Das Dateiformat passt nicht zu diesem MP3/WMA-Spieler.

SPEZIFIKATION

Speichervolumen	128 MB
Größe (BxHxL)	83x33x23mm
Gewicht	40 g (ohne Batterie)
Dynamik	55dB
Ausgangsleistung der Kopfhörer	5mV+5mV(1kHz,0 dB/16 K)
Signal/Rauschverhältnis	55/80 dB (No Filter/JIS-A Filter)
Kanalteilung	35/40 dB (1 kHz/10 kHz)
Speisequelle	3 V Alkalibatterien Größe AAA X 2
Equalizer	Normal/Klassik/Rock/Jazz/Pop
FM-Radio	
Bandbereich	Europa/Asien (87.50-108.00 MHz, Schritt: 50 KHz) Japan (76.00-108.00 MHz, Schritt:100 KHz) USA (87.50-108.00 MHz, Schritt: 100 KHz)
Signal/Rauschverhältnis	40 dB
Kanalteilung	20/25 dB (10 KHz/1 KHz)
Antenne	Antenne - Kopfhörer
Aufnahme	128MB: Etwa 15 Stunden (16 kb/sek)

Aufgrund einer ständigen Verbesserung können die Charakteristiken und das Design des Artikels ohne Vorbescheid geändert werden.

DIE LEBENSDAUER DES GERÄTES BETRÄGT NICHT WENIGER ALS 5 JAHRE

Gewährleistung

Ausführliche Bedingungen der Gewährleistung kann man beim Dealer, der diese Geräte verkauft hat, bekommen. Bei beliebiger Anspruchserhebung soll man während der Laufzeit der vorliegenden Gewährleistung den Check oder die Quittung über den Ankauf vorzulegen.



Das vorliegende Produkt entspricht den Forderungen der elektromagnetischen Verträglichkeit, die in 89/336/EWG -Richtlinie des Rates und den Vorschriften 23/73/EWG über die Niederspannungsgeräte vorgesehen sind.

Пожалуйста, внимательно ознакомьтесь с рекомендациями данной инструкции и сохраните ее. Конструктивные особенности и технические данные с целью усовершенствования могут быть изменены без предварительного уведомления.

ВАЖНЫЕ РЕКОМЕНДАЦИИ ПО ТЕХНИКЕ БЕЗОПАСНОСТИ

- Не подвергайте устройство воздействию очень высоких или очень низких температур (свыше 35 или ниже -5) или высокой влажности.
- Не кладите тяжелых вещей на устройство.
- Не подвергайте прибор воздействию высокого давления.
- Не встраивайте в устройство другие устройства.
- Не очищайте устройство химическими очистителями, такими как бензин или растворитель.
- Не подвергайте устройство воздействию прямых солнечных лучей и не оставляйте его около нагревательных приборов.
- Не кладите устройство в пыльные места.
- Не разбирайте и не пытайтесь отремонтировать устройство самостоятельно.
- Если устройство не используется в течение долгого времени, выньте батареи.

Примечание:

- Мы не несем ответственности за потерю сохраненной или записанной информации, произошедшую в результате возникновения неисправностей в устройстве или ремонта.

МЕРЫ ПРЕДОСТОРОЖНОСТИ

- Если Вы планируете не использовать прибор в течение долгого времени, выньте батареи, чтобы избежать повреждений устройства вследствие утечки батарей или коррозии.
- Не пользуйтесь устройством во время вождения автомобиля или какого-либо другого транспортного средства.
- Не используйте прибор в местах, где очень жарко, очень холодно, высокая влажность или очень пыльно.
- Перед эксплуатацией устройства деактивируйте кнопку HOLD.
- Во время использования устройства не роняйте его.

РУССКИЙ**Срок службы батарей****Батарея****Воспроизведение MP3/WMA**

Щелочная батарея (2EA)

Около 8 часов

Время использования батарей (согласно стандарту EIAJ)

- Мощность: 5мВт + 5мВт (непрерывное проигрывание компакт-диска при частоте 1 кГц)
- При прослушивании по 4 часа в день с переходом в режим остановки воспроизведения - суммарное время 16 часов.
- Время воспроизведения может меняться в зависимости от условий эксплуатации устройства.

Зарядите аккумуляторные батареи или замените обычные батареи на новые в следующих случаях:

- Мигает символ "  ".
- На жидкокристаллическом дисплее появляется надпись "Слабые батареи" и через секунду пропадает.
- Функциональные кнопки не работают.

Во избежание электростатического разряда во время использования устройства, соблюдайте следующие условия

- **По возможности не используйте устройство при повышенной сухости воздуха**
- **Если во время нормальной эксплуатации устройство перестает функционировать, замените батареи.**

ФУНКЦИИ ПЛЕЕРА И ОРГАНЫ УПРАВЛЕНИЯ

Комплектующие



Установочный
диск



USB кабель

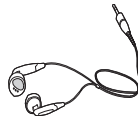

Наушники



Футляр

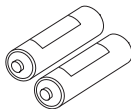

Батареи LR03
(размер AAA)



Линейный аудиокабель

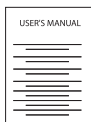

Инструкция
по эксплуатации

РУССКИЙ

ОРГАНЫ УПРАВЛЕНИЯ

Передняя / Задняя панель

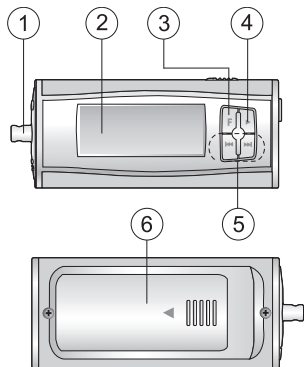

1. Разъем для шейного ремешка
2. Жидкокристаллический дисплей
3. Функциональный переключатель (F) (Музыка, Голос, FM радио)
Кнопка скорости SPEED
4. Кнопка Воспроизведение PLAY (▶)
Кнопка ПАУЗА/СТОП PAUSE/STOP (||/■)
Кнопка ВКЛЮЧЕНИЕ/ВЫКЛЮЧЕНИЕ POWER ON/OFF
5. Кнопка ПЕРЕХОД/ПОИСК SKIP/SEARCH (⏮/⏭)
6. Крышка отсека для батарей

Боковая панель

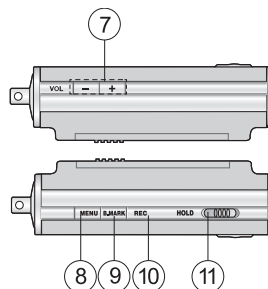

7. Регулятор громкости (-/+)
8. Кнопка МЕНЮ
9. Кнопка Закладка (B.MARK)
10. Кнопка Запись (●● REC)
11. Кнопка блокировки клавиш управления (◀ HOLD)

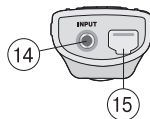
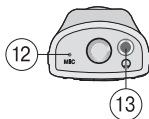
Верхняя/нижняя панель

- 12. Микрофон (MIC)
- 13. Разъем для подключения наушников (ϕ): ϕ 3,5 мм
- 14. Разъем для подключения дополнительных устройств: ϕ 3,5 мм
- 15. USB разъем

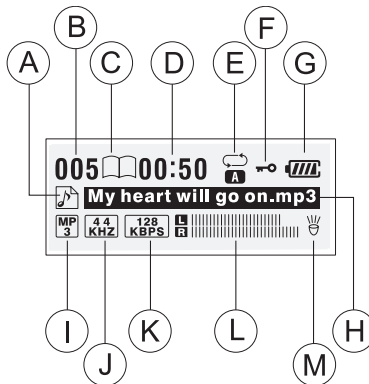
Жидкокристаллический дисплей

- A. Музыка/Голос
- B. Текущий трек/Всего треков
- C. Закладка
- D. Время воспроизведения
- E. Режим повтора
- F. Блокировка кнопок
- G. Индикатор заряда батарей
- H. Информация о файле
- I. Формат MP3/WMA
- J. Частота дискретизации
- K. Скорость передачи в битах
- L. Уровень громкости
- M. Подсветка

РУССКИЙ

Установка батарей

1. Откройте крышку отсека для батарей.
2. Вставьте батареи.
Удостоверьтесь, что обозначения + и - на батареях совпадают с соответствующими символами в отсеке батарей.
3. Закройте крышку отсека для батарей

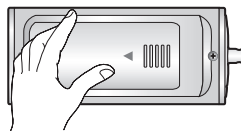

Примечания

- Неправильная установка батарей может вызвать утечку батарей и коррозию.
- В случае утечки батарей очистите отсек для батарей от вылившейся жидкости и вставьте новые батареи.

ТРЕБОВАНИЯ К СИСТЕМЕ

Для подключения MP3/WMA плеера к компьютеру, он должен соответствовать следующим требованиям:

Рабочие характеристики

- | | |
|----------------------------------|--|
| ● Операционная система: | Windows 98/ME/2000/XP |
| ● Компьютер: | по меньшей мере, Pentium - 133 МГц |
| ● Память: | не менее 32 МБ
(рекомендуется более 32МБ) |
| ● Пространство на жестком диске: | не менее 100 МБ |
| ● Видео-карта: | режим 640 x 480, не менее High Color |
| ● USB-порт | |
| ● Устройство CD-ROM | |

Примечания

Что такое USB?

- USB расшифровывается как Universal Serial Bus (универсальная последовательная шина).
- Это новый интерфейс, основанный на новой концепции соединения PC и периферийных устройств.
- Максимальная полоса частот 12 МБ/с, к одному PC могут быть подключены до 127 USB-устройств.

ИСПОЛЬЗОВАНИЕ MP3/WMA ПЛЕЕРА

Вам необходимы музыкальные файлы в формате MP3/WMA на Вашем компьютере, USB кабель и Ваш плеер.

Вы можете осуществлять передачу музыкальных файлов с Вашего компьютера на данный плеер посредством USB-порта и USB кабеля. Кроме того, Вы можете передавать данные с вашего плеера на компьютер.

**ПОДКЛЮЧЕНИЕ USB КАБЕЛЯ**

Подключение MP3/WMA плеера к компьютеру
Соедините прилагаемым USB кабелем плеер с компьютером.

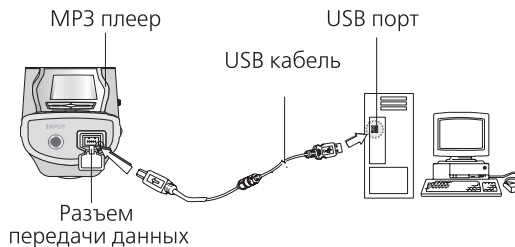
**СРАВНИТЕ ШТЕКЕРЫ USB КАБЕЛЯ**

Подключите один конец USB кабеля к USB-порту Вашего компьютера, а другой конец - к USB разъему передачи данных MP3/WMA плеера.



РУССКИЙ

ПЕРЕД ИСПОЛЬЗОВАНИЕМ

Включение/выключение

- Для включения нажмите кнопку Включение/Выключение POWER ON/OFF (4) и удерживайте ее дольше 1 секунды.
- Для выключения нажмите кнопку POWER ON/OFF (4) и удерживайте ее более 1.5 секунд в режиме паузы или отключенного воспроизведения.

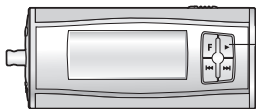

Кнопка включение/выключение
POWER ON/OFF

Использование Наушников

Подключите наушники к разъему для наушников. (13).

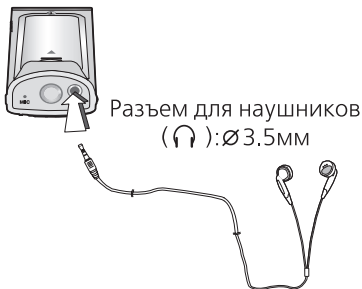

Разъем для наушников
(🎧): Ø3.5мм

Функция блокировки

- Данная функция блокирует кнопки плеера, чтобы исключить их случайное нажатие.
- Перед использованием плеера
- При включенном устройстве нажмите кнопку блокировки (◀ **HOLD**), при этом на дисплее отобразится символ "↔".
- При выключенном устройстве нажмите кнопку блокировки, при этом на дисплее будет мигать надпись ""HOLD ON !!!" в течение двух секунд.

РУССКИЙ

Настройка громкости

- Вы можете настроить громкость с помощью кнопок (+/-).
- Имеется 35 уровней громкости.

Увеличение громкости (+)



Уменьшение громкости (-)

Для справки :

В зависимости от уровня громкости на дисплее появляется следующее обозначение:

Обозначение					
Уровень громкости звука	1-7 MIN	8-14	15-22	23-29	30-35 MAX

ЭКСПЛУАТАЦИЯ ПЛЕЕРА

Кнопка Воспроизведение/ PLAY (▶)

Кнопка Пауза/Стоп PAUSE/STOP (▢▢)

Кнопка Включение/Выключение POWER ON/OFF

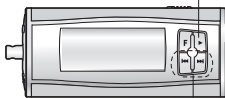

Кнопка Переход/Поиск SKIP/SEARCH (⏮ ⏭)

ВОСПРОИЗВЕДЕНИЕ ФАЙЛОВ

1. Нажмите кнопку Включение/Выключение, чтобы включить устройство.
2. С помощью кнопок Переход/Поиск (⏮/⏭) выберите нужный файл.
3. Нажмите кнопку Воспроизведение (▶), чтобы начать воспроизведение файла.

РУССКИЙ

Пауза при воспроизведении файлов

Нажмите кнопку Пауза/Стоп (|| / ■) во время воспроизведения файла.

Остановка воспроизведения файлов

Нажмите кнопку Пауза/Стоп (|| / ■) и удерживайте ее более 2 секунд во время воспроизведения.

Примечания

- Вы можете проигрывать файлы в формате WMA со скоростью 32 КБ/с (или ниже).
- При воспроизведении файлов в формате MP3 на низкой скорости передачи данных (64 КБ/с или ниже) могут наблюдаться задержки при нажатии кнопок.

Переход к следующему или предыдущему файлу

Переход к следующему файлу

С помощью кнопок Переход/Поиск (⏪) выберите следующий файл.

Переход к предыдущему файлу

Двойным нажатием кнопки Переход/Поиск (⏩) Вы перейдете к предыдущему файлу.

Возврат к началу текущего файла

Нажмите кнопку Переход/Поиск (⏪) один раз.

Быстрый переход или поиск файлов

Нажмите кнопку Переход/Поиск (⏩/⏪) и удерживайте ее в течение 2 секунд во время воспроизведения.

Выбор функционального режима

Нажимайте кнопку FUNCTION (F) коротким нажатием более 1 секунды.

- Вы можете выбрать один из режимов: Музыка, Голос, FM радио, нажимая кнопку Переход/Поиск (⏩/⏪), а затем нажмите кнопку (▶), чтобы подтвердить выбранный режим.
- Во время записи Вы не можете выбрать функциональный режим.



Скорость воспроизведения

Нажимайте кнопку скорости SPEED отрывисто несколько раз.

- Вы можете выбрать скорость воспроизведения файла (-30%, -15% или +15% от обычной скорости воспроизведения файла)

ДОПОЛНИТЕЛЬНЫЕ ФУНКЦИИ

Закладки

Если во время воспроизведения файла Вы активируете функцию Закладка, Вы сможете автоматически находить нужный момент в композиции.

1. Выберите нужный момент в композиции во время ее воспроизведения, нажмите и удерживайте в течение 2 секунд кнопку Закладка (**B.MARK**). На жидкокристаллическом дисплее появится символ "□□".
2. Нажмите кнопку Закладка отрывисто один раз во время воспроизведения другого файла. Плеер автоматически осуществит поиск и начнет воспроизводить композицию с момента, запрограммированного кнопкой Закладка.
3. Чтобы отменить функцию Закладка, нажмите кнопку Закладка (**B.MARK**) и удерживайте ее в течение 2 секунд. При этом символ "□□" исчезнет с дисплея.

Функция повтора определенной части композиции

Повторить определенную часть композиции Вы можете нажатием кнопки Закладка (**B.MARK**). Данная функция не предназначена для повтора части композиции, которая длится менее трех секунд. Чтобы выбрать начало определенной части композиции, нажмите один раз кнопку Закладка во время воспроизведения файла.

1. На дисплее появится символ "A ▶".
2. Чтобы выбрать окончание определенной части композиции, снова нажмите эту кнопку во время воспроизведения файла. На дисплее появится символ "A ▶ B".
3. Чтобы отменить функцию повтора определенной части композиции, нажмите кнопку Закладка. При этом символ "A ▶ B" исчезнет с дисплея.

Примечание

В режиме радио (диапазон FM) функция Закладка и функция повтора определенной части композиции не предусмотрены.

РУССКИЙ

Эквалайзер

Вы можете выбрать один из пяти режимов звучания.

1. Нажмите кнопку МЕНЮ и удерживайте ее в течение двух секунд, затем с помощью функционального переключателя выберите функцию «ЭКВАЛАЙЗЕР».

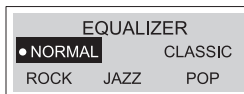

2. С помощью кнопок Переход/Поиск (⏪/⏩) найдите нужный режим звучания (обычный, классика, рок, джаз, поп)

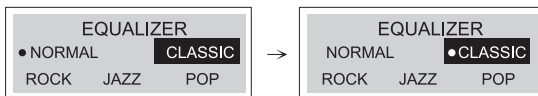

3. Выберите нужный режим звучания нажатием кнопки Воспроизведение (▶), а затем снова нажмите кнопку МЕНЮ, чтобы выйти из режима эквалайзера.

Примечания

- Функция Эквалайзер недоступна в режиме радио (диапазон FM).

Язык

Вы можете выбрать нужный язык из четырех.

1. Нажмите кнопку Меню и удерживайте ее в течение двух секунд, затем с помощью функционального переключателя выберите функцию «Язык».

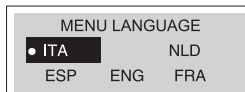

2. С помощью кнопок Переход/Поиск (⏪/⏩) найдите нужный язык и выберите его нажатием кнопки Воспроизведение (▶).



- "ITA" - Итальянский
- "NLD" - Голландский
- "ESP" - Испанский

РУССКИЙ

- "ENG" - Английский
- "FRA" - Французский

3. Нажмите кнопку Меню, чтобы выйти из режима «Язык»

Примечания

- Эта функция недоступна при прослушивании радиостанций диапазона FM.

Функция Язык ID3

(«MP3 текст: название альбома и песни, имя исполнителя»)

Вы можете выбрать нужный язык из пяти.

1. Нажмите кнопку Меню и удерживайте ее в течение двух секунд, затем с помощью функционального переключателя выберите меню "Язык ID3".

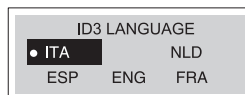

2. С помощью кнопок Переход/Поиск (⏪/⏩) найдите нужный язык и выберите его нажатием кнопки Воспроизведение (▶).

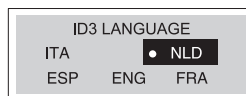
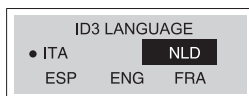

- "ITA" - Итальянский
- "NLD" - Голландский
- "ESP" - Испанский
- "ENG" - Английский
- "FRA" - Французский

3. Нажмите кнопку Меню, чтобы выйти из режима «Язык»

Примечания

- Эта функция недоступна при прослушивании радиостанций диапазона FM.
- Если в файле не содержится информации ID3, на дисплее будет отображаться только название файла.

Подсветка

Нажмите кнопку Меню и удерживайте ее в течение двух секунд, затем выберите меню «Подсветка». С помощью этой функции Вы можете изменить цвет подсветки дисплея.

РУССКИЙ



1. Выберите нужный цвет (красный, синий, голубой, зеленый, фиолетовый, белый, желтый) подсветки дисплея с помощью кнопок Переход/Поиск (⏪/⏩).



2. Нажатием кнопки Воспроизведение (▶) запрограммируете нужный цвет, а затем нажмите кнопку Меню, чтобы выйти из режима «Подсветка».
3. Включите подсветку, нажав кнопку «Увеличение уровня громкости» "VOL +" и удерживая ее более 2 секунд. Нажмите кнопку «Увеличение уровня громкости» "VOL +" и удерживайте ее в течение двух секунд, чтобы выключить подсветку.

Функция диктофона

Перед тем, как записывать что-либо на MP3/WMA плеер, Вы можете установить функцию активации диктофона голосом (VAD).

1. Нажмите кнопку Меню и удерживайте ее в течение двух секунд, затем с помощью функционального переключателя выберите меню «MIC VAD».
2. С помощью кнопок Переход/Поиск (⏪/⏩) выберите позицию «Включить» или «Отключить», затем нажмите кнопку Воспроизведение (▶), чтобы запрограммировать выбранную позицию.



3. Нажмите кнопку Меню, чтобы выйти из режима "MIC VAD".

Функция повтора

Нажмите кнопку Запись (**REC**) (10), чтобы выбрать один из пяти режимов повтора.

Режим	Символ на дисплее	Описание
Обычный		Воспроизведение композиций один раз по порядку .
Ознакомление		Воспроизведение каждой композиции в течение первых 10 секунд для ознакомления
В произвольном порядке		Воспроизведение композиций в произвольном порядке
Повтор всех композиций		Повторное воспроизведение всех композиций файла
Повтор одной композиции		Повторное воспроизведение выбранной текущей композиции

Примечания

- Функция Повтор недоступна при прослушивании радиостанций диапазона FM.
- После 10-секундного воспроизведения один раз всех композиций файла в режиме Ознакомление устройство отключается автоматически.
- Вы можете выбрать один из вышеперечисленных режимов повтора только в режиме воспроизведения.

Скорость передачи голосовых данных в битах

Перед тем, как записывать что-либо на MP3/WMA плеер, Вы можете выбрать скорость передачи голосовых данных.

1. Нажмите кнопку Меню и удерживайте ее в течение двух секунд, а затем с помощью функционального переключателя выберите меню «Скорость передачи голосовых данных в битах» (VOICE B/R).

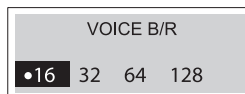

2. С помощью кнопок Переход/Поиск () найдите нужный уровень скорости и выберите его кнопкой Воспроизведение () .

РУССКИЙ

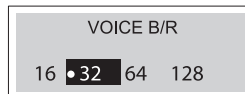
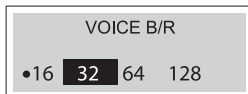

3. Нажмите кнопку Меню, чтобы выйти из меню «Скорость передачи голосовых данных в битах».

Скорость записи данных с линейного входа

Перед тем, как записывать что-либо на MP3/WMA плеер, выберите линейную скорость передачи данных в битах.

1. Нажмите кнопку Меню и удерживайте ее в течение двух секунд, затем с помощью функционального переключателя выберите меню «Скорость записи данных с линейного входа» ("LINE IN B/R").

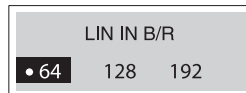

2. С помощью кнопок Переход/Поиск (⏪/⏩) найдите нужный уровень скорости и выберите его нажатием кнопки Воспроизведение (▶).

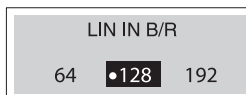

3. Нажмите кнопку Меню, чтобы выйти из режима «Скорость записи данных с линейного входа».

Удаление файлов на MP3/WMA плеере

1. Нажмите кнопку Меню и удерживайте ее в течение двух секунд, затем с помощью функционального переключателя выберите меню «Удалить» ("ERASE").



2. С помощью кнопок Переход/Поиск (⏪/⏩) выберите позицию «Да» («YES») и нажмите кнопку Воспроизведение (▶).

РУССКИЙ

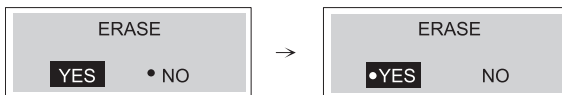

3. С помощью кнопок (+/-) выберите файлы, которые хотите удалить.



4. Нажмите кнопку Воспроизведение (▶), чтобы удалить выбранные файлы, затем кнопку (F), а затем кнопку Меню, чтобы выйти из меню «Удалить».



Примечания

- Данная функция доступна только в режиме остановки воспроизведения или в режиме паузы.
- При прослушивании радиостанций диапазона FM или во время воспроизведения файлов в формате MP3 файлы не удаляются.

Форматирование файлов на MP3/WMA плеере

1. Нажмите кнопку Меню и удерживайте ее в течение двух секунд, а затем с помощью функционального переключателя выберите меню «Форматирование».
2. На дисплее отобразится «обычный» и «быстрый» форматы, с помощью кнопки Переход/Поиск (⏪/⏩) выберите нужный формат, затем нажмите кнопку Воспроизведение (▶) для установки нужного формата, а затем нажмите кнопку (F), чтобы выйти из меню.

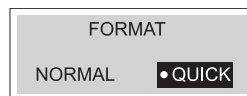

РУССКИЙ

«Обычный» формат

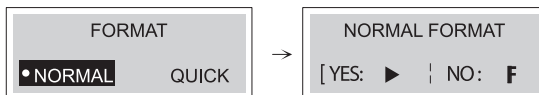

«Быстрый» формат



Выбор скорости записи голосовых данных

1. Перед записью голосовых данных на плеер MP3 выберите скорость записи голосовых данных.

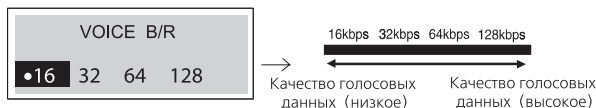

Проверка объема памяти и данных о версии программного обеспечения

- Нажмите кнопку Меню и удерживайте ее в течение двух секунд, а затем с помощью функционального переключателя выведите на экран следующую информацию:

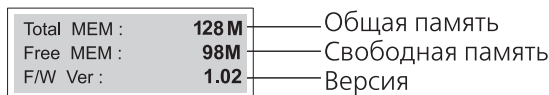

Диапазон FM

1. Нажмите кнопку Меню и удерживайте ее в течение двух секунд, а затем с помощью функционального переключателя выберите меню «Диапазон FM» ("FM BAND").



2. С помощью кнопок Переход/Поиск (**⏪/⏩**) выберите нужную позицию, а затем нажмите кнопку Воспроизведение (**▶**).



3. Чтобы выйти из режима «Диапазон FM», нажмите и удерживайте кнопку функционального переключателя (**F**) в течение двух секунд, а затем с помощью кнопок Переход/Поиск (**⏪/⏩**) выберите другой режим.

Запись голосовых данных

1. Нажмите кнопку функционального переключателя и удерживайте ее более одной секунды, а затем выберите меню «Запись» ("RECORD") и нажмите кнопку Воспроизведение (**▶**).
2. Установите скорость передачи голосовых данных в битах . Настройка установок записи завершена.
3. Нажмите кнопку Запись (**●● REC**) один раз в режиме пауза/отключенное воспроизведение.



Доступное время записи



Время записи

4. Записывайте голосовые данные с помощью микрофона (MIC) на основном устройстве.
5. ЧТОБЫ ПРЕКРАТИТЬ ЗАПИСЬ ГОЛОСОВЫХ ДАННЫХ, НАЖМИТЕ КНОПКУ ЗАПИСЬ. Запись голосовых данных завершена.

Примечания

- Записанные файлы сохранены под названиями VORC001.MP3, VORC002.MP3, VORC003.MP3...и далее по порядку.
- Если на дисплее появится надпись «Заполнено» ("FULL!!!"), удалите некоторые файлы, чтобы сэкономить доступное время для записи голосовых данных.

РУССКИЙ

- Войдите в режим «Голос» ("Voice"), чтобы начать воспроизведение записанных файлов.

Запись с дополнительных устройств

1. Установите скорость передачи в битах для линейного входа.
2. Выберите режим записи, нажав на функциональный переключатель (F) и удерживая его более одной секунды. Плеер подготовлен для записи с внешних аудио-устройств.
3. Подсоедините линейный аудио-кабель одним концом к разъему линейного входа на внешнем аудио-устройстве, а другим концом к разъему линейного выхода на плеере.

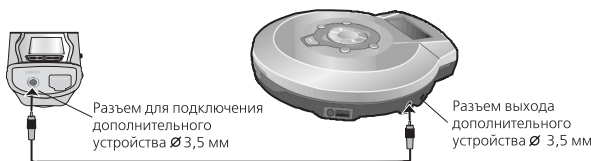

4. Нажмите кнопку Запись (**●● REC**) коротким нажатием в режиме отключенного воспроизведения и включите воспроизведение на дополнительном устройстве. Таким образом, происходит запись данных с дополнительного устройства.
5. Чтобы приостановить запись, нажмите кнопку Воспроизведение (**▶**). Чтобы остановить запись данных, нажмите кнопку Запись (**●● REC**), запись с линейного входа закончена.

Примечания

- Записанные файлы сохраняются под именами LINI001.MP3, LINI002.MP3, LINI003.MP3... и далее по порядку.
- Если на дисплее появится надпись «Заполнено» ("FULL!!!"), удалите некоторые файлы, чтобы освободить место для новых записей.
- Войдите в папку "LINE IN" для воспроизведения записанных файлов.

ИСПОЛЬЗОВАНИЕ РАДИОПРИЕМНИКА

Прослушивание радиостанций

1. Нажмите на функциональный переключатель (F) И УДЕРЖИВАЙТЕ ЕГО БОЛЕЕ ОДНОЙ СЕКУНДЫ, ЗАТЕМ НАЖАТИЕМ НА КНОПКИ (⏏/⏏) выберите режим Радио FM и нажмите кнопку Воспроизведение (▶). Радиоприемник готов к эксплуатации.
2. Нажатием на функциональный переключатель (F) выберите нужный режим (ST: Стерео, MO: Моно)

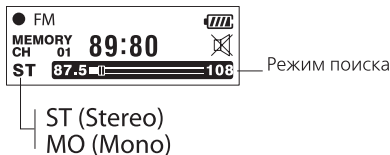

3. Настройте нужную частоту с помощью кнопок Переход/Поиск (⏏/⏏).
 - Настройка радиостанций в ручном режиме
 - Настройте нужную радиостанцию нажатием кнопок Переход/Поиск (⏏/⏏).
 - Настройка радиостанций в автоматическом режиме
 - Нажмите кнопку Переход/Поиск (⏏/⏏) и удерживайте ее более одной секунды (Поиск прекратится, как только приемник настроится на радиостанцию)

Примечания

- При прослушивании радиостанций диапазона FM подключите наушники к соответствующему гнезду. Наушники также являются частью антенны.
- Если Вы нажмете кнопку Воспроизведение (▶) во время прослушивания радиостанций диапазона FM, звук отключится.



Вы можете запрограммировать до 20 радиостанций на радиоприемнике.

Внесение в память

Все доступные радиостанции с сигналом хорошего качества могут вноситься в память автоматически.

РУССКИЙ

- Нажмите кнопку Закладка (**B.MARK**) и удерживайте ее более двух секунд, чтобы начать процесс автоматического сканирования.

Сохранение настроек частоты радиостанций

1. С помощью кнопок Переход/Поиск (⏪/⏩) выберите частоту, которую Вы желаете сохранить, в режиме поиска радиостанций диапазона FM. (Пример: Вы программируете частоту FM 87.5 МГц).



2. Нажмите кнопку Закладка (**B.MARK**) и с помощью кнопок Переход/Поиск (⏪/⏩) выберите номер для сохранения, затем снова нажмите кнопку Закладка (**B.MARK**). Выбранный номер внесен в память.



3. Для программирования других частот повторите действия 1-2

Вызов запрограммированных радиостанций

Нажмите кнопку Меню, а затем с помощью кнопок Переход/Поиск (⏪/⏩) выберите запрограммированную радиостанцию.

Удаление запрограммированной радиостанции

Если вы хотите удалить сохраненную частоту из памяти, нажимайте кнопку Закладка (**B.MARK**) более 1 секунды в режиме Предварительной настройки радиочастот.

Запись с радио

1. Выберите режим FM радио.
2. Выберите станцию, с которой Вы хотите сделать запись.



3. При прослушивании радиостанции диапазона FM нажмите кнопку Запись (●● REC). Таким образом, происходит запись с радиостанции.
4. Чтобы приостановить запись, нажмите кнопку Воспроизведение (▶). Чтобы остановить запись, нажмите кнопку Запись (●● REC), запись с радио закончена.

Примечания

- Записанные файлы сохраняются под именами FMRC001.MP3, FMRC002.MP3, FMRC003.MP3.... и далее по порядку.
- Если на дисплее появится надпись «Заполнено» ("FULL!!!"), удалите некоторые файлы, чтобы освободить место для новых записей.
- Войдите в папку «Радио» для воспроизведения записанных файлов.

Неисправности

1. **MP3 плеер не работает или на дисплее ничего не отображается.**
 - Проверьте соблюдение полярности при установке батарей.
2. **Кнопки не работают**
 - Проверьте, не активирована ли функция блокировки кнопок.
 - Батарея отсутствует или вышла из срока.
3. **Файлы не скачиваются.**
 - Проверьте связь между USB-портом Вашего компьютера и USB-кабелем.
 - Формат файлов не подходит для данного MP3/WMA плеера.

РУССКИЙ

Технические характеристики

Объем памяти	128 МБ
Размеры (ШхВхД)	83х33х23мм
Масса	40 г (без батареи)
Динамический диапазон	55дБ
Мощность на выходе наушников	5мВ+5мВ (1кГц,0 дБ/16 К)
Отношение сигнал/шум	55/80 дБ (No Фильтр/JIS-A Фильтр)
Разделение каналов	35/40 дБ (1 кГц/10 кГц)
Источник питания	3 В щелочные батареи размера AAA X 2
Эквалайзер	Обычный/Классик/Рок/Джаз/Поп
Радио FM	
Частотный диапазон	Европа/Азия (87.50-108.00 МГц, шаг: 50 КГц) Япония (76.00-108.00 МГц, шаг:100 КГц) США (87.50-108.00 МГц, шаг:100 КГц)
Отношение сигнал/шум	40 дБ
Разделение каналов	20/25 дБ (10 КГц/1 КГц)
Антенна	Антенна - наушники
Запись	128 МБ : Около 15 часов (16 кб/с)

Из-за постоянных улучшений, характеристики и дизайн изделия могут изменяться без предварительного уведомления.

Срок службы прибора - не менее 5-ти лет



Данное изделие соответствует всем требуемым европейским и российским стандартам безопасности и гигиены.

Производитель: АН-ДЕР ПРОДАКТС ГмбХ, Австрия
Йеневайнгассе, 10/10, 1210, Вена, Австрия