

Vitek®

**MANUAL INSTRUCTION
ИНСТРУКЦИЯ ПО ЭКСПЛУАТАЦИИ**

**DVD/CD/MP3/DivX/MPEG-4 PLAYER
DVD/CD/MP3/DivX/MPEG-4
ПРОИГРЫВАТЕЛЬ**

МОДЕЛЬ VT-4011

ENGLISH

РУССКИЙ

GETTING STARTED

Playback features

- Skipping ahead and skipping back
- Multi-speed slow motion playback
- 3-step zooming playback
- 3-way repeat playback
- 0-99 numeric selection
- Programmable playback
- Time search

Before using the player, please ensure that the local AC voltage is suitable for this unit.

Disc types

	Audio & Video	Disc size 12cm Single side, single layer / single side, double layer PAL and NTSC DVD disc Playback time 135min/240m in max.
	Audio & Video	Disc size 12cm/8cm SVCD, CD and VCD disc Playback time 74min/24min max.
	Audio	Disc size 12cm/8CM CD disc Playback time 74min/20min max.

Disc maintenance

- Before playback, wipe the disc from the center hole toward the outer edge with a clean cloth.
- Never use benzine, thinner, cleaning fluid, static electricity prevention liquids or any other solvent.

MAINTENANCE AND CARE

Caring for the player

- "The apparatus shall not be exposed to dripping or splashing" and that no objects filled

- with liquid shall be placed on the unit.
- Electronic products of this kind should never be subjected to extreme temperatures or high humidity. For in stance, this set should not be placed in bathing areas or around stoves and radiators.
- If anything falls into the cabinet, unplug the unit and have it checked by qualified personnel before operating it any further.

Cleaning the Unit

- To prevent fire or shock hazard, disconnect your unit from the AC power source when cleaning.
- The finish on your unit may be cleaned with a dust cloth and cared for as other furniture. Use caution when cleaning and wiping the plastic parts.
- Mild soap and a damp cloth may be used on the front panel.

Inclination

- Do not install the unit in an inclined position. It is designed to be operated in a horizontal position only.

Condensation

- If the unit is brought directly from a cold to a warm location, moisture may condense inside the DVD player and cause damage to the lenses. When you first install the unit, or when you move it from a cold to a warm location, wait for 30 minutes before operating the unit.

Avoid Interference

- Depending on the reception condition of the TV, interference may appear on the TV screen while you watch a TV broadcast and the unit is left on. This is not a malfunction of the unit or the TV. To watch a TV broadcast, turn off the unit.

Disconnect power

- If you are not going to use the player for a long time, be sure to disconnect the player from the wall outlet. To disconnect the AC power cord (main leads), grasp the plug itself, never pull the cord.

Before using the player, please ensure that the local AC voltage is suitable for this unit. Region Management Information.

Информация, касающаяся регионального разделения

Данный DVD/CD-плеер разработан и изготовлен в соответствии с условиями регионального разделения, информация о которых записана на DVD-диске. Если номер региона, записанный на DVD-диске, не соответствует региональному номеру DVD/CD плеера, данный DVD/CD плеер не может воспроизвести запись этого диска.

Региональный Номер для данного DVD-плеера



DVD-диск

На упаковке некоторых DVD-дисков имеются маркировочные метки.

ОБРАТИТЕ ВНИМАНИЕ:

- На данном плеере могут воспроизводиться только вышеупомянутые типы дисков. Воспроизведение дисков типа DVD-ROM, CD-ROM, CDV и т.д. невозможно. Некоторые CDR и CDRW диск могут не воспроизводиться в зависимости от технических требования плеера и особенностей диска.
- Данный плеер должен использоваться исключительно с системами цветного телевидения NTSC или PAL. Диски системы SECAM не могут воспроизводиться данным плеером.

DVD-диск

DVD-диски разделены на разделы, а разделы подразделены на эпизоды.

Музыкальные CD-диски

Музыкальные CD-диски разделены на треки.

Примечания, касающиеся правил обращения с дисками

- Не подвергайте диск прямому воздействию солнечного света, высокой влажности или высоких температур в течение продолжительного периода времени.
- После использования диски должны помещаться в свои коробки.
- Не заворачивайте диски в бумагу; не производите никаких записей на поверхности диска.
- Берите диск за края. Не касайтесь поверхности записи (глянцевая сторона). Отпечатки пальцев и пыль на поверхности записи диска должны тщательно вытираться мягкой тканью. Протирайте диск, производя прямолинейные движения от центра к краю диска.
- Никогда не используйте химические составы типа чистящих аэрозолей, антистатических аэрозолей или жидкости, типа бензина или растворителей для чистки дисков.

Данное изделие включает технологию, защищенную законом об авторских правах, в соответствии с патентами США и другими правами по защите интеллектуальной собственности, принадлежащих Корпорации Macrovision Corporation и другим держателям упомянутых прав. Использование данной технологии, защищенной законом об авторских правах, должно быть официально разрешено Корпорацией Macrovision Corporation. Данная технология предназначена для домашнего просмотра и других ограниченных вариантов применения, если только иное не разрешено официально Корпорацией Macrovision Corporation. Восстановление структурной схемы и алгоритма работы по исходным данным или разборка устройства запрещены. Устройство защищено Патентами США №№ 4,631,603; 4,577,216; 4,819,098 и 4,907,093; изделие лицензировано исключительно для использования для ограниченного просмотра.

Изготовлено по лицензии Компании Долби Лэбораториз.

Символика "Dolby" и двойное "D" являются официальными торговыми марками Компании Долби Лэбораториз.

РУССКИЙ

ENGLISH

ВОЗМОЖНЫЕ НЕПОЛАДКИ И СПОСОБЫ ИХ УСТРАНЕНИЯ

Симптомы неисправности (общие)	Способ устранения неисправности
<ul style="list-style-type: none"> Отсутствие питания Функция воспроизведения не работает, несмотря на нажатие кнопки "PLAY". Воспроизведение начинается, но затем немедленно прекращается. Отсутствует изображение. Отсутствует звук Искажение звука. Искажение изображения при ускоренном воспроизведении вперед и назад. Не работает функция ускоренного воспроизведения вперед (или назад). Отсутствие изображения 4:3 (16:9). Выполнение операций с помощью пульта дистанционного управления невозможно. Не выполняются операции с использованием клавиш (основной панели управления и/или пульта дистанционного управления). 	<ul style="list-style-type: none"> Надежно вставьте штепсельную вилку в розетку сетевого питания переменного тока. Произошло образование конденсата: подождите от 1 до 2 часов для высыхания скопившейся в плеере влаги. Данный плеер не обеспечивает воспроизведение других дисков, кроме DVD, Video CD и CD. Диск может быть загрязнен и нуждаться в чистке. Убедитесь, что диск установлен этикеткой вверх. Убедитесь в правильности подсоединения компонентов оборудования. Убедитесь, что вход телевизора установлен в положение "Video". Убедитесь в правильности подсоединения компонентов оборудования. Убедитесь в правильности настроек телевизора и стереосистемы. Время от времени возможно некоторое искажение изображения: это - нормальное явление (неисправностью не является). Некоторые диски могут иметь сегменты, которые не поддерживают функцию ускоренного воспроизведения вперед (или назад). Проверьте правильность выбора пункта установки параметров телеэкрана "TV SCREEN", который обеспечивает согласование плеера с используемой телевизионной системой. Проверьте правильность полярности установки батарей (+ и -). Разряжены батареи: установите новые батареи. Точно ориентируйте пульт на ИК датчик дистанционного управления и выполните операцию. Операции с использованием пульта дистанционного управления производите на удалении не более 7 м от ИК датчика дистанционного управления на корпусе плеера. Устраните преграды между пультом дистанционного управления и ИК датчиком. Нажмите кнопку "POWER" ("ПИТАНИЕ") для установки плеера в режим ожидания, после чего вновь включите плеер. В качестве альтернативы, нажмите кнопку "POWER" ("ПИТАНИЕ") для установки плеера в режим ожидания, выдерните вилку шнура сетевого питания из розетки, и затем снова вставьте ее. (Плеер может работать неправильно вследствие грозových разрядов, статического электричества или воздействия какого-либо другого внешнего фактора).
Проявление неисправности (DVD)	Способ устранения неисправности
<ul style="list-style-type: none"> Функция воспроизведения не запускается, несмотря на то, что выбор заголовка произведен. Звуковая (Аудио) дорожка и/или язык субтитров не соответствуют установленным настройкам. Субтитры отсутствуют. Невозможно изменить язык выбранной звуковой дорожки (или язык субтитров). Невозможно изменить ракурс просмотра изображения. Вы забыли Пароль для уровня оценки. 	<ul style="list-style-type: none"> Подтвердите выбор нажатием кнопки "ENTER" ("ВВОД") Если звуковая (Аудио) дорожка и/или язык субтитров не поддерживаются, выбранный язык в исходных установках не будет воспроизводиться/не появится в субтитрах. Субтитры появляются только в случае их наличия в записи на диске. Если субтитры не воспроизводятся, выполните настройку согласно разделу "Субтитры" для воспроизведения субтитров. Для дисков, запись которых не содержит более одного языка, изменение языка невозможно. Данная функция зависит от возможностей программного обеспечения. Даже если запись на диске произведена под разными углами съемки, указанные углы могут быть записаны только для определенных сцен. Свяжитесь с местным отделом продаж данного оборудования.
Проявление неисправности (Video CD)	Способ устранения неисправности
<ul style="list-style-type: none"> Не воспроизводится меню. 	<ul style="list-style-type: none"> Данная функция поддерживается только для Video CD-дисков с функцией управления воспроизведением записи.

CONTROL REFERENCE GUIDE

Main unit (front view)

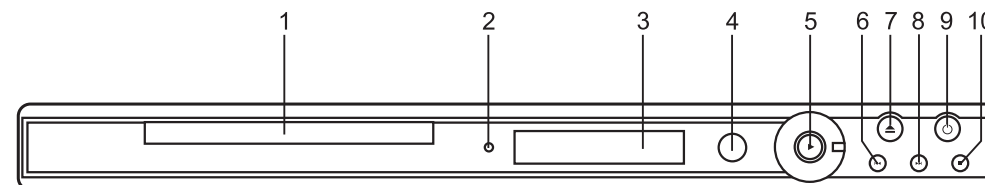

- | | |
|----------------------|------------------------|
| 1. DISC TRAY | 6. SKIP REVERSE BUTTON |
| 2. STANDBY INDICATOR | 7. OPEN/CLOSE BUTTON |
| 3. DISPLAY WINDOW | 8. SKIP FORWARD BUTTON |
| 4. REMOTE SENSOR | 9. STANDBY BUTTON |
| 5. PLAY BUTTON | 10. STOP BUTTON |

Main unit (display window)

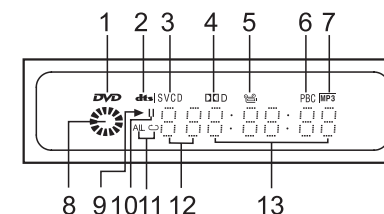

- | | |
|----------------------------|-----------------------------|
| 1. DVD Indicator | 8. Disc Playing Indicator |
| 2. DTS Indicator | 9. Play Indicator |
| 3. SVCD/VCD/CD/Indicator | 10. Pause Indicator |
| 4. Dolby DIGITAL Indicator | 11. Repeat 1/ALL Indicator |
| 5. ANGLE Indicator | 12. CHAPTER Track Indicator |
| 6. PBC Indicator | 13. Play Time Indicator |
| 7. MP3 Indicator | |

Main unit (rear view)

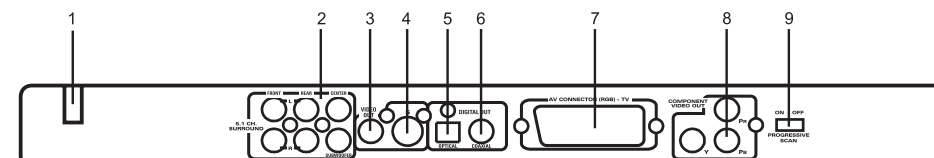

- | | |
|---------------------------------|--|
| 1. POWER CORD | 6. COAXIAL DIGITAL AUDIO OUTPUT |
| 2. 5.1 CHANNEL OUTPUT | 7. SCART |
| 3. COMPOSITE VIDEO OUTPUT | 8. COMPONENT VIDEO(Y, PB, PR) OUTPUT JACKS |
| 4. S-VIDEO OUTPUT | 9. PROGRESSIVE SCAN ON/OFF SWITCH |
| 5. OPTICAL DIGITAL AUDIO OUTPUT | |

ENGLISH

Battery installation (remote control unit)

1. Remove the battery cover.
 2. Insert two batteries (AA, R6, UM-3 type) making sure the polarity (+/-) matches the marks inside the unit.
 3. Replace the cover.
- Do not attempt to recharge, short-circuit, disassemble, heat or throw the batteries into the fire.
 - Do not mix old and new batteries.

Remote Control Unit

1. KEY LOCK BUTTON
2. NUMBER 0 TO +9 BUTTON
3. DVD MENU BUTTON
4. TITLE MENU BUTTON
5. PBC BUTTON
6. DISPLAY BUTTON
7. NAVIGATION (\blacktriangleleft / \blacktriangleright / \blacktriangleup / \blacktriangledown) BUTTON
8. RETURN BUTTON
9. BOOKMARK BUTTON
10. SLOW/R BUTTON
11. PAUSE/STEP BUTTON
12. RANDOM BUTTON
13. MUTE BUTTON
14. REPEAT/REPEAT A-B BUTTON
15. SEARCH FORWARD BUTTON
16. SEARCH REVERSE BUTTON
17. SKIP FORWARD BUTTON
18. SKIP REVERSE BUTTON
19. SLOW/F BUTTON
20. STOP BUTTON
21. PROGRAM BUTTON
22. SEARCH BUTTON
23. ENTER BUTTON
24. PLAY BUTTON
25. SETUP BUTTON
26. 3D BUTTON
27. ANGLE BUTTON
28. SUBTITLE MENU BUTTON
29. AUDIO MENU BUTTON
30. AUDIO MODE BUTTON
31. ZOOM BUTTON
32. CLEAR BUTTON
33. DIGEST BUTTON
34. STANDBY ON/OFF BUTTON
35. OPEN/CLOSE BUTTON

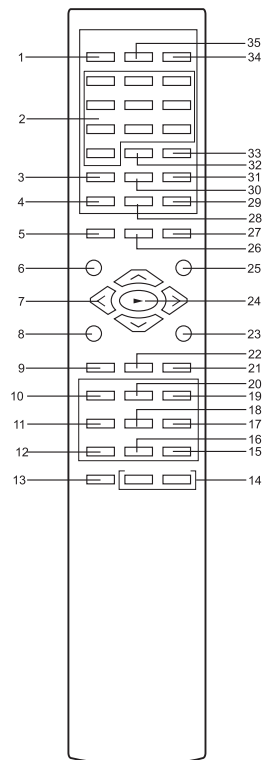

Point remote control unit no more than 6m from the remote sensor and within about 45° of the front of the unit.

Weak batteries can leak and severely damage the remote control unit.

РУССКИЙ

СПЕЦИФИКАЦИЯ

Электропитание: переменный ток 90-230 В ~ 50/60 Гц
Потребляемая мощность: 15 Вт (Около 5 Вт в режиме ожидания).
Видео система: NTSC / PAL
Диапазон рабочих температур: от +5 до + 35°C
Рабочий диапазон по условиям влажности: от 5 до 90 % (при отсутствии конденсации)

Воспроизводимые диски:

(1) DVD-ВИДЕО диск:
 односторонний однослойный 12 см,
 односторонний двухслойный 12 см,
 двухсторонний однослойный 12 см,
 односторонний однослойный 8 см,
 односторонний двухслойный 8 см,
 двухсторонний однослойный 8 см,

(2) Компакт-диск: 12 см, 8 см

Уровень выходного видео-сигнала: 1 Vp-p

Уровень выходного аудио-сигнала: 2 Vrms (1 KHz, OdB)

Характеристики выходного аудио-сигнала:

Частотные характеристики:

DVD-диск (линейный звук): 20Hz-20KHz (48KHz)
 20Hz-20KHz (96KHz)

CD-диск (аудио): 20Hz-20KHz

Отношение "сигнал-шум": 70dB

Коэффициент детонации: ниже измеримого уровня

Механизм считывания:

Длина волны: 655 nm

Мощность лазерного излучения: КЛАСС 1

Производитель оставляет за собой право изменять характеристики приборов без предварительного уведомления.

СРОК СЛУЖБЫ DVD/CD/MP3 ПРОИГРЫВАТЕЛЯ НЕ МЕНЕЕ 7-МИ ЛЕТ

В случае возникновения неисправностей прежде чем обратиться в сервисный центр, проверьте возможные причины возникновения проблемной ситуации в соответствии с таблицей (стр. 52). Путем ряда несложных проверок или настройки Вы можете самостоятельно устранить проблему и восстановить функционирование плеера.

РУССКИЙ

ENGLISH

О формате WMA

WMA - аббревиатура Windows Media Audio (формата аудиофайлов), относится к технологии сжатия аудиофайлов, разработанной корпорацией Майкрософт.

Данные в формате WMA могут кодироваться при помощи программы Windows Media Player версия 8.0 или программой Windows Media Player для операционной системы Windows XP. Файлы формата WMA распознаются по расширению файлов ".wma" или ".WMA".

Windows Media и логотип Windows являются торговыми марками или зарегистрированными торговыми знаками корпорации Майкрософт в США и/или других странах мира.

- Данное устройство воспроизводит диски CD-ROM, CD-R и CD-RW, содержащие файлы, сохраненные в форматах MP3 или WMA с частотой выборки 32, 44.1 или 48 кГц.
- Рекомендуется воспроизводить файлы в формате MP3 с фиксированной битовой скоростью передачи данных, в противном случае возможны ошибки в отображении времени воспроизведения.
- Данный плеер не поддерживает файлы с кодировкой без потерь данных или в формате WMA с переменным потоком данных (VBR).
- Невозможно воспроизведение файлов в формате WMA с кодировкой управления цифровыми правами в целях защиты от копирования (Digital Rights Management)/
- При выборе имени файлов в форматах MP3 и WMA, необходимо добавить соответствующее расширение имени файла (.mp3 или .wma). Воспроизведение файлов производится в соответствии с расширением имени файла. Во избежание шумов воспроизведения и других искажений, не используйте эти расширения для других типов файлов.
- Плеер может распознать до 999 файлов (WMA/MP3) и до 499 папок. При превышении диском указанных ограничений, возможно воспроизведение файлов и папок, не превышающих указанных ограничений. Файлы и папки воспроизводятся/отображаются в алфавитном порядке.
- На экране дисплея показываются имена папок и треков (за исключением расширений файлов).
- Плеер не может гарантировать 100% воспроизведение всех типов дисков с файлами в форматах WMA/MP3/JPEG, поскольку воспроизведение файлов на DVD плеере зависит от качества диска, скорости передачи битов и файловой структуры.

О ФОРМАТАХ MPEG4 и DivX

MPEG - аббревиатура Экспертной группы по вопросам движущегося изображения (Moving Picture Experts Group), принадлежащей к семейству стандартов ИСО (Международной организации по стандартизации) и МЭК (Международной электротехнической комиссии). MPEG-4 - технология сжатия для Interactive Multimedia System.

DivX - торговая марка технологии видео кодека (сжатия/восстановления данных), основана на стандарте MPEG-4, позволяющем сжимать видео файлы до достаточно малых размеров, которые могут легко передаваться при помощи Интернет, но при этом сохраняющих высокий уровень качества видео изображения.

- Настоящий плеер совместим с форматами DivX 4 и DivX 5, которые поддерживают даже систему "Домашнего кинотеатра" с максимальной скоростью передачи битов = 10 000 килобит/с. Разрешение видео изображения может поддерживать максимум до 720 x 480 кадров/с и 720 x 576 @ 25 кадров/с.
- Плеер поддерживает потоки битов с кодировкой, согласующейся с форматом ИСО MPEG-4. Профиль видео изображения поддерживает форматы от Simple Profile (SP) от 0 до 3 уровня и Advanced Simple Profile (ASP) от 0 до 5 уровня с максимальной скоростью передачи данных в битах = 8 000 килобит/с.

ПРИМЕЧАНИЕ:

- В настоящее время существует огромное разнообразие нестандартизированных используемых процедур записи в форматах DVD/MPEG-4/DivX/MP3/WMA/CD и технологий защиты от копирования, а также множество различных типов чистых DVD±R, DVD±RW, CD-R и CD-RW дисков. Поэтому в отдельных случаях возможно возникновение сбоев чтения диска или запаздываний воспроизведения. Данные ошибки не могут считаться дефектами устройства.
- Данный плеер не предназначен для гарантированного воспроизведения MP3 в любом случае. Все зависит от условий записи, таких как характеристики персонального компьютера, программное обеспечение, с помощью которого производится запись, характеристики носителя данных и т.д.
- При воспроизведении CD-RW или CD-R дисков могут возникать сбои ввиду несоответствия характеристик этого типа дисков.

SYSTEM CONNECTION

CONNECT DVD PLAYER TO TV SET BY AUDIO/AV CABLE:

Use audio cable (Red/White), video cable (Yellow) to connect DVD player and your TV.

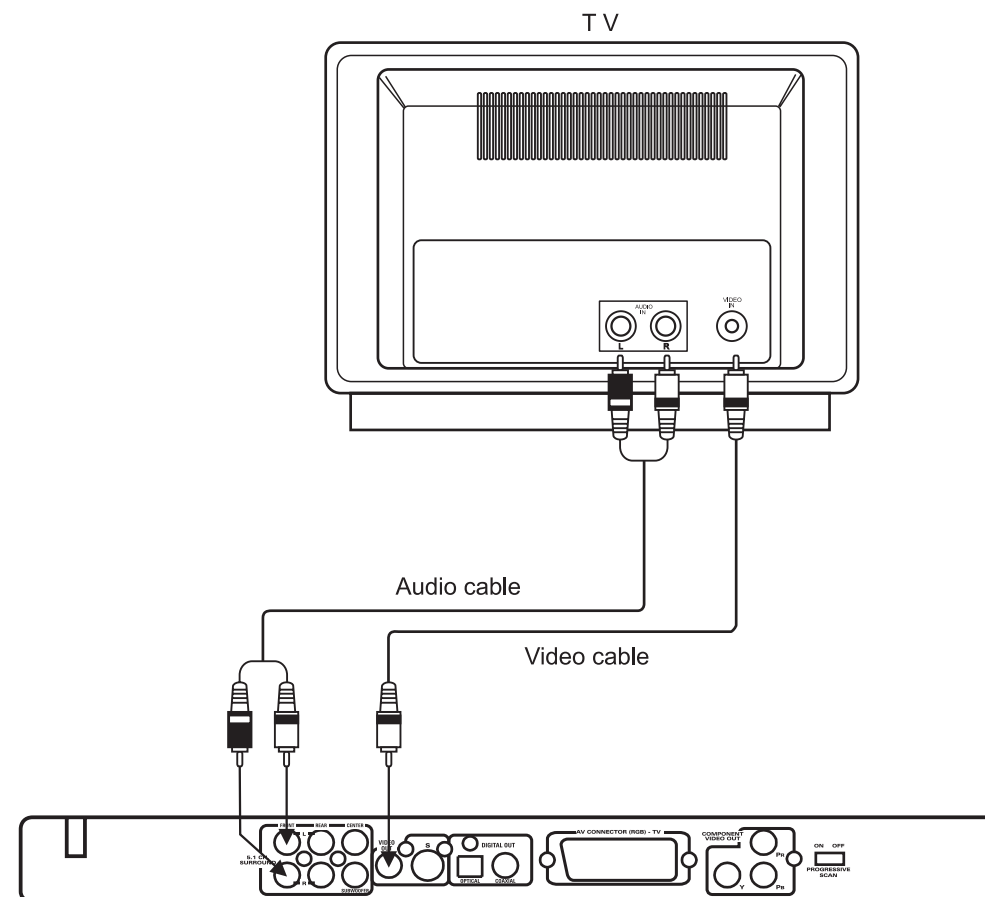

Turn off the power and keep AC cord pulled out from the outlet when connecting the system.

ENGLISH

РУССКИЙ

CONNECTION**CONNECT DVD PLAYER TO TV SET BY S-VIDEO SOCKET:**

Connect the S-VIDEO cable to connect DVD player and your TV.

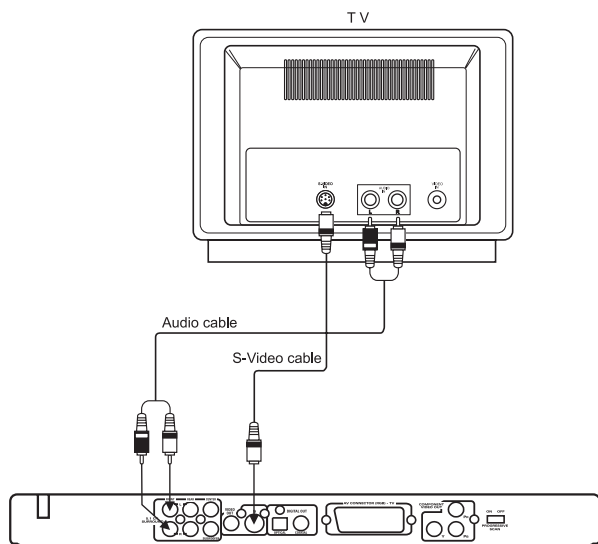
**CONNECT DVD PLAYER TO TV SET WITH SCART SOCKET:**

Use the SCART cable to connect DVD player and your TV.

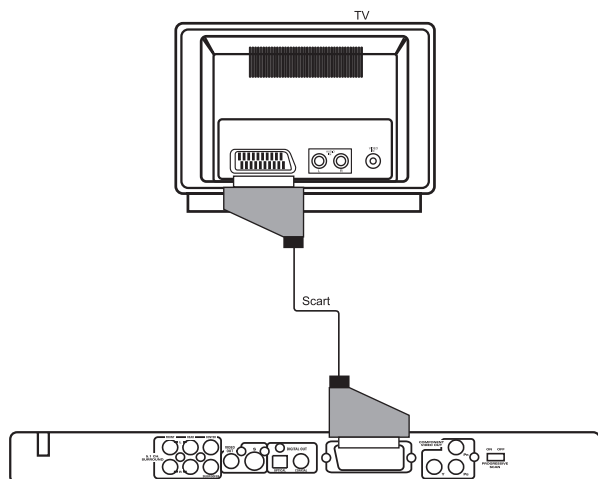

Turn off the power and keep AC cord pulled out from the outlet when connecting the system.

Preference Setup Page ("Настройка Предпочтений")

Для входа в режим настройки предпочтений необходимо остановить воспроизведение.

"Аудио"	Английский Испанский Немецкий Французский Русский
"Субтитры"	Английский Испанский Немецкий Французский Русский Выключено
"Меню диска"	Английский Испанский Немецкий Французский Русский
"Родительский контроль"	"KID SAF" ("Безопасно для ребенка") "G" ("Для просмотра лицами любого возраста") "PG" ("Просмотр в присутствии родителей") "PG-13" ("Не рекомендуется смотреть детям до 13 лет без присмотра родителей") "PGR" ("До 17 лет просмотр рекомендуется вместе с родителями") "R" ("До 17 лет просмотр только вместе с родителями") "NC-17" ("От 17 лет") "8 Adult" ("Только для взрослых")

"Изменение пароля"**Выбор языков и меню**

Если один из языков, перечисленных выше, записан на диске, Вы можете выбрать языки звукового сопровождения, субтитров или меню диска. Иначе используется язык, записанный на диск.

РОДИТЕЛЬСКИЙ КОНТРОЛЬ

Выберите желаемый Уровень контроля ("Rating level") от "1" до "8" или "OFF" ("Выключено") для ограничения воспроизведения определенных DVD-дисков, содержание которых не предназначено для просмотра детьми.

- Нажатию кнопок НАВИГАЦИИ (▲, ▼) выберите раздел "Родительский контроль".
- Нажмите кнопку НАВИГАЦИИ (▶), а затем кнопки "▲, ▼" для выбора желаемого уровня оценки. Нажмите кнопку "ENTER" ("ВВОД") для перехода на страницу проверки/подтверждения пароля

("Password Verify Page"). (Пароль заводской установки: 1234). Если "родительский" уровень оценки не выбран, нажмите "OPEN" для выхода без ввода пароля.

- На странице проверки/подтверждения пароля введите пароль, выбранный Вами на данный момент.
- В случае неправильного ввода пароля, повторите ввод пароля еще раз. Если пароль введен правильно, нажмите кнопку "ENTER" ("ВВОД") для подтверждения Вашего выбора уровня оценки.
- Прежний уровень оценки сменится новым, заданным Вами уровнем оценки.

ОБРАТИТЕ ВНИМАНИЕ:

Пароль устанавливается Вами непосредственно на Странице Изменения Пароля ("Password Change Page").

- (KID SAF): Безопасно для ребенка
- (G): Для просмотра лицами любого возраста
- (PG): Родительский контроль.
- (PG13): Родительский контроль для детей младше 13 лет
- (PGR): До 17 лет, предполагается необходимость Родительского контроля.
- (R): До 17 лет, настоятельная необходимость Родительского контроля.
- (NC17): С 17 лет и старше
- (8 adult): Только для взрослых.

ИЗМЕНЕНИЕ ПАРОЛЯ

Вы можете изменить Пароль на Странице Изменения Пароля ("Password Change Page"): доступность функции Родительского запрета зависит от типа используемого DVD-диска.

- Нажатию кнопок НАВИГАЦИИ (▲, ▼) выберите раздел "Родительский контроль".
- Нажмите кнопку НАВИГАЦИИ (▶), а затем кнопку "ENTER" ("ВВОД") для перехода на Страницу Изменения Пароля ("Password Change Page").
- Введите с 4-х значный цифровой код в поле Старого Пароля. Если пароль введен неправильно, произведите повторный ввод Вашего пароля. Если пароль введен правильно, плеер автоматически перейдет к полю Нового Пароля.
- Введите выбранный Вами новый пароль в поле Нового Пароля. Плеер автоматически перейдет к полю Подтверждения Пароля.
- Введите новый пароль еще раз в поле Подтверждения Пароля, чтобы подтвердить новый пароль. Нажмите "ENTER" ("ВВОД") для подтверждения изменения пароля. Впредь Вы должны вводить новый пароль на Странице проверки/подтверждения пароля для подтверждения изменений Уровня Оценка.

РУССКИЙ

ФУНКЦИЯ МИКШИРОВАНИЯ ЗВУКА "DOWNMIX"

"LT/RT": Передние динамики работают в "театральном" режиме - "LT/RT downmix".
 "Сtereo": Передние динамики работают в режиме "Stereo Downmix" ("Сtereo Микширование").
 "Выключено": Режим "Downmix" выключен в целях обеспечения возможности работы в режиме аудиовыхода 5.1.

ОБРАТИТЕ ВНИМАНИЕ:

Режим аудиовыхода 5.1 позволяет Вам получать эффект объемного звучания из 6 динамиков: 1 x центральный, 2 x задние, 2 x передние и 1 x сабвуфер.

Для активизации режима аудиовыхода 5.1 функцию микширования "downmix" необходимо отключить.

ПЕРЕДНИЕ ДИНАМИКИ ("FRONT SPEAKER")

БОЛЬШИЕ ("LARGE"): передний динамик крупных размеров.

МАЛЫЕ ("SMALL"): передний динамик небольших размеров.

ЦЕНТРАЛЬНЫЙ ДИНАМИК ("CNTR SPEAKER")

БОЛЬШОЙ ("LARGE"): центральный динамик крупных размеров.

МАЛЫЙ ("SMALL"): центральный динамик небольших размеров.

Выкл. ("OFF"): центральный динамик отключен.

ЗАДНИЕ ДИНАМИКИ ("REAR SPEAKER")

БОЛЬШИЕ ("LARGE"): задние динамики крупных размеров.

МАЛЫЕ ("SMALL"): задние динамики небольших размеров.

Выкл. ("OFF"): задние динамики отключены.

САБВУФЕР

Вкл. ("ON"): сабвуфер включен.

Выкл. ("OFF"): сабвуфер отключен.

Звуковой тест

Вкл. ("ON"): Функция "Test Tone" ("Звуковой тест") включена.

Выкл. ("OFF"): Функция "Test Tone" ("Звуковой тест") отключена.

ЗАДЕРЖКА КАНАЛА ("CHANNEL DELAY")

Выберите страницу Настройки Аудио в Меню Настройки, после чего, используя кнопки НАВИГАЦИИ (▲, ▼) выберите пункт "Channel Delay" ("Меню Задержки") по каналам и нажмите кнопку НАВИГАЦИИ (▶) для вывода содержания этого меню. На экране появится следующая информация:

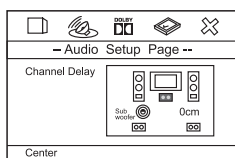

Нажатием кнопок НАВИГАЦИИ (▲, ▼) выберите динамик: "Center" - Центральный динамик, "LS" - Левый динамик, "RS" - Правый динамик или "Subwoofer" - Сабвуфер. Выбранный по Вашему усмотрению динамик на экране примет желтый цвет. Нажатием кнопок НАВИГАЦИИ (◀, ▶) задайте расстояние до каждого динамика.

Расстояние до центрального динамика: от 0 см до 170 см.
 Расстояние до левого динамика: от 0 см до 600 см.
 Расстояние до правого динамика: от 0 см до 600 см.
 Расстояние до сабвуфера: от 0 см до 600 см.

УСТАНОВКА ФУНКЦИИ "DOLBY DIGITAL"

Структура настроек:

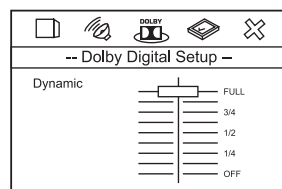

ДИНАМИЧЕСКИЙ ДИАПАЗОН

Когда установлен режим компрессии "LINE OUT" возможна корректировка коэффициента линейного сжатия сигнала с целью получения различных результатов сжатия.

ENGLISH

HOME THEATRE CONNECTION

System connection

Connect the COAXIAL/OPTICAL DIGITAL OUT terminal to the amplifier if the amplifier has the corresponding digital input terminals.

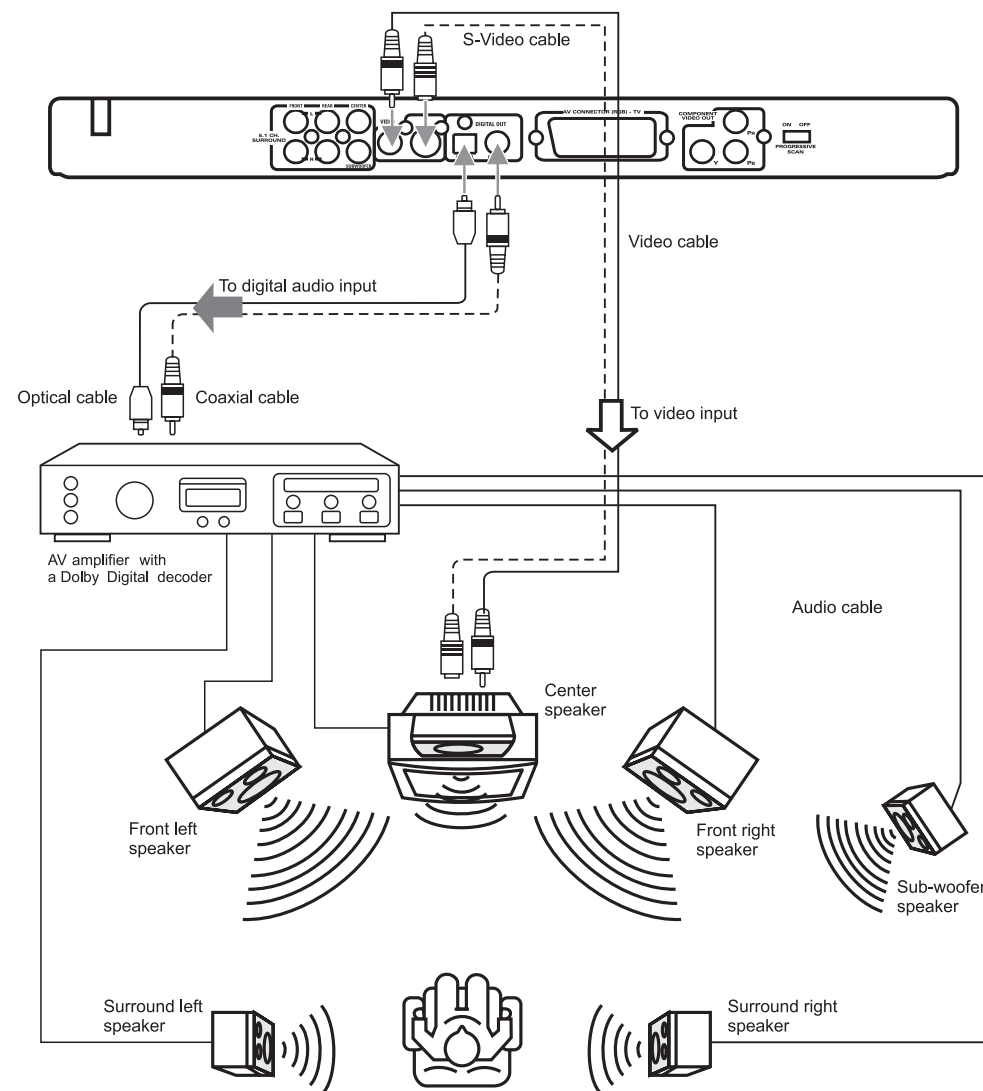

Turn off the power and keep AC cord pulled out from the outlet when connecting the system.

ENGLISH

РУССКИЙ

5.1 CHANNEL CONNECTION**System connection**

Connect the 5.1 CHANNEL OUT terminal to the amplifier if the amplifier has the 5.1 CHANNEL input terminals.

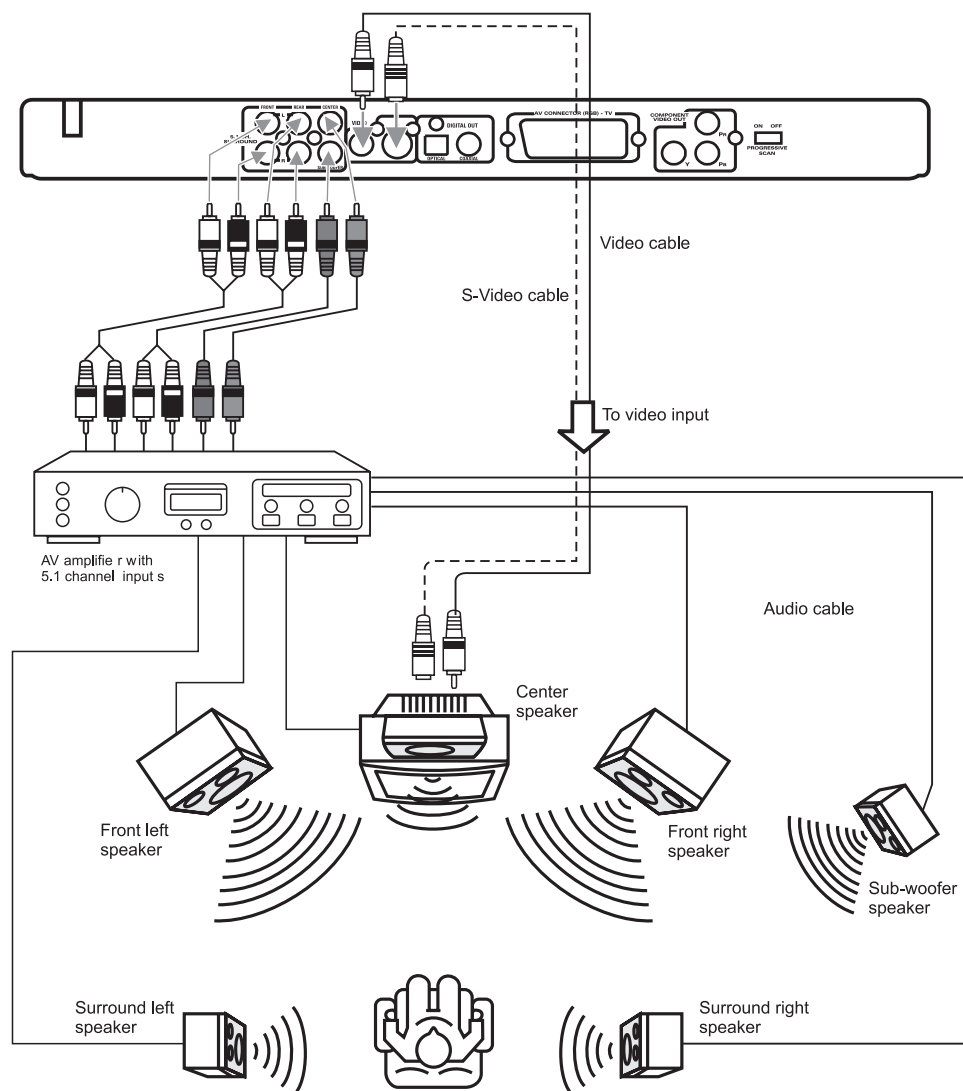

Turn off the power and keep AC cord pulled out from the outlet when connecting the system.

Схема установки выглядит следующим образом:

-- Общие настройки --

TV Дисплей	Обычный экран / PS Обычный экран / LB Широкий экран 16:9
Тип ТВ системы	NTSC PAL
Тип видеосигнала	CVBS RGB - система цветопередачи "красный- зеленый-синий"
Метка альтернативного ракурса изображения	Вкл. Выкл.
Язык экранного меню (OSD)	Английский Испанский Немецкий Французский Русский
Заставка экрана	Вкл. Выкл.

ТЕЛЕВИЗИОННЫЙ ЭКРАН

1. Обычный экран / PS 4:3

ОБРАТИТЕ ВНИМАНИЕ:

Аббревиатура "PS" ("Pan Scan") означает "Панорамный Просмотр". Эта опция используется, когда плеер подключается к обычной телевизионной системе 4:3.

Широкоформатные изображения выводятся на экран, но с автоматическим усечением правого и левого края изображения.

2. Обычный экран / LB 4:3

ОБРАТИТЕ ВНИМАНИЕ:

Аббревиатура "LB" ("Letter Box") означает "Почтовый ящик". Эта опция используется, когда плеер подключается к обычной телевизионной системе 4:3. Широкоформатные изображения выводятся на экран, с черной полосой в верхней и нижней части экрана.

3. Широкий экран 16:9

Эта опция используется, когда плеер подключается к широкоформатной телевизионной системе 16:9.

ТИП ТЕЛЕВИЗИОННОЙ СИСТЕМЫ

Обеспечивается возможность выбора в соответствии с системой цветного изображения телевизора, к которому подключается плеер.

- Выберите "NTSC" для телевизионной системы, соответствующей стандарту NTSC.
- Выберите "PAL" для телевизионной системы, соответствующей стандарту PAL.

Тип видеосигнала

Выберите тип видеосигнала и коммутационный режим в соответствии с используемым типом соединения плеера и телевизионного приемника:

Полный видеосигнал (CVBS): Данную опцию следует выбирать при использовании композитного или S-Видео выходов.
Вывод "RGB": Соответствует системе цветопередачи

"красный-зеленый-синий". Данную опцию следует выбирать при использовании видеосигнала типа "RGB Video" и телевизионной системы, работающей по управляющему сигналу в режиме автоматической коммутации.

Метка ракурса изображения

Эта функция реализуется только в случае, если на диске имеется соответствующая метка альтернативных ракурсов изображения.

- В случае выбора опции "Включено" при воспроизведении DVD-диска на экране отображается метка альтернативного ракурса изображения.
- В случае выбора опции "Выключено" метка ракурса альтернативного изображения на экране не отображается.

Функция выбора языка экранного меню "OSD LANG"

- Английский язык - отображение информации на английском языке.
- Испанский язык - отображение информации на испанском языке.
- Немецкий язык - отображение информации на немецком языке.
- Французский язык - отображение информации на французском языке.
- Русский язык - отображение информации на русском языке.

Функция "Screen Saver" ("Заставка экрана")

При активизации функции "Screen Saver" ("Заставка экрана"), при переключении плеера в режим остановки или, если изображение остается неподвижным в течение приблизительно 1 минуты, появляется заставка. Функция предназначена для предохранения экрана от выгорания и повреждения.

- Положение "ON" ("Включено"): Функция "Заставка экрана" активизирована.
- Положение "OFF" ("Выключено"): Функция "Заставка экрана" отключена.

**СТРАНИЦА НАСТРОЙКИ АУДИО
НАСТРОЙКА ДИНАМИКОВ**

Выберите пункт "Audio setup" ("Настройка Аудио") в Меню Настройки, после чего, используя кнопки НАВИГАЦИИ (▲, ▼) для перемещения по страницам и пунктам меню выберите пункт "Speaker Setup" ("Настройка Динамиков") и нажмите кнопку "ENTER" ("ВВОД") для подтверждения выбора.

-- Настройка Аудио --

Микширование Звuka ("Downmix")	LT/RT Сtereo Выключено
Передние динамики	Большие / Малые
Центральный динамик	Большой / Малый / Выключено
Задние динамики	Большие / Малые / Выключено
Сабвуфер	Включен Выключен
Звуковой тест	Включен Выключен

РУССКИЙ

- Нажатием кнопки НАВИГАЦИИ "▼" выберите пункт установки динамиков ("Speaker Setup"). На экране появится следующая информация:

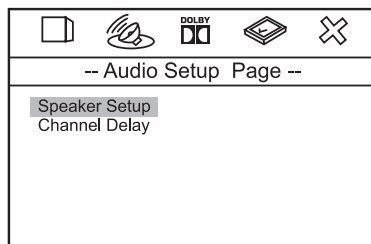

- Нажатием кнопки НАВИГАЦИИ "▶" выведите список подпунктов меню; при этом для выбора опции "Front Speaker" ("Передние динамики") используйте кнопки НАВИГАЦИИ "▲" или "▼".

На экране появится следующая информация:

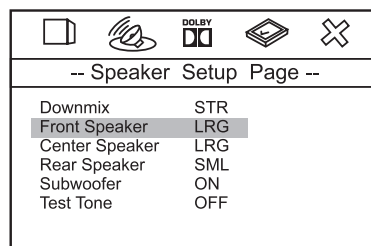

- Нажатием кнопки НАВИГАЦИИ "▶" вызовите список опций для выбранного подпункта меню и, нажимая кнопки НАВИГАЦИИ "▲" или "▼", установите по желанию опцию "Small" ("Малый (размер динамиков)"). Выбранный пункт будет подсвечен цветной полосой. На экране появится следующая информация:

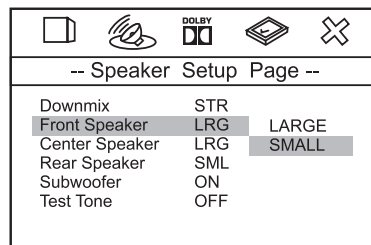

Для подтверждения выбора нажмите кнопку "ENTER" ("ВВОД").

Контрольная цветная полоса для опции "SMALL" примет коричневую окраску, а на экране появится индикация "SML", указывающая на выбранную Вами опцию.

В результате данной операции будет задана установка "Передних динамиков" на Странице "Speaker Setup" ("Настройка динамиков") в режим "SMALL" ("Малый размер динамиков").

3. Выход из меню "Настройка динамиков" ("Speaker Setup Page").

Для выхода из меню "Настройка динамиков" дважды нажмите кнопку НАВИГАЦИИ "◀".

Контрольная цветная полоса исчезнет с телевизионного экрана.

На экране появится следующая информация:

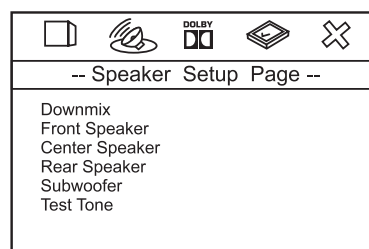

Для выхода из меню "Настройка динамиков" ("Speaker Setup Page") нажмите кнопку НАВИГАЦИИ "◀" еще раз.

На экране появится следующая информация:

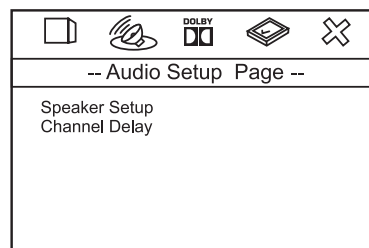

Для выхода из меню "Настройки Аудио" ("Audio Setup Page") нажмите кнопку НАВИГАЦИИ "◀" еще раз с целью перемещения символа "Желтого Диска" по иконкам других страниц настройки.

4. Повторите шаги 2 и 3 для выбора других страниц и настройки других опций на каждой странице.
5. Для выхода из Меню Настройки нажмите кнопку "SETUP" ("НАСТРОЙКА") пульта дистанционного управления или перейдите к иконке "X" и нажмите "ENTER" ("ВВОД") для выхода из Меню Настройки.

ENGLISH

CONNECTING THE DVD TO A TV USING THE Y/PB/PR JACKS

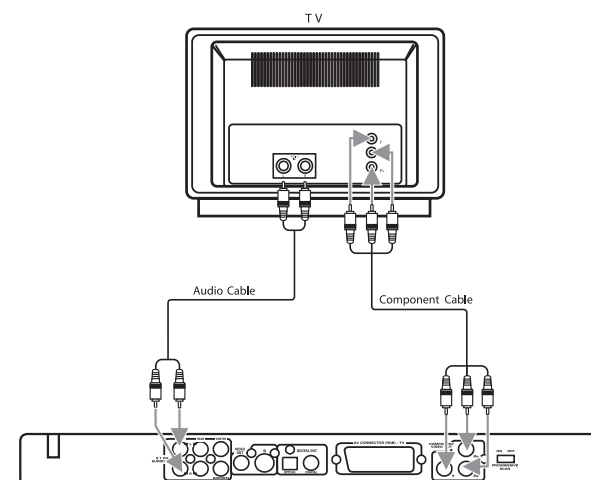

NOTES FOR CONNECTING TO A TV:

- TV must have Y, PB and PR input jacks.
- Set the VIDEO OUT Option (on the GENERAL Menu Page) to YUV if using the component Video Out jacks.
- When connecting the DVD, refer to the owner's manual of the TV, as well as this manual.
- When connecting the DVD to the TV, make sure the power is off and both units are unplugged before making any connections.
- Connect the DVD player to your TV directly. If you connect the DVD player through a VCR, the playback picture will be distorted because DVD video discs are copy protected.
- If using a TV with a blue screen option, turn the option off on the TV for best results.

PROGRESSIVE (Y, PB, PR) VIDEO OUT:

Use these jacks to connect to a TV with progressive video input jacks, set the progressive scan switch to 'ON'. Progressive scan is a video scanning system that displays all lines in a frame in one pass, as opposed to the traditional system, interlaced scan. This connection provides optimum quality. To ensure maximum picture quality, use three video-grade cables for connections. Note that it is essential to match the color-coded connectors with a compatible TV.

Notes: When "Component Video Out" is set to "Progressive Select", there is no video output from the "Video Out(Composite)" and "S-Video" jacks.

525 LINE DIGITAL PROGRESSIVE-SCAN COMPONENT VIDEO OUTPUT.

Compared to standard interlaced video, progressive scan effectively doubles the amount of video information fed to your TV or monitor. The result is a stable, flicker-free image. (Check your TV/monitor for compatibility with this feature). For the very highest picture quality, try watching a movie on DVD-Video on a progressive-scan compatible TV.

NOTES:

- If you connect a TV that is not compatible with a progressive scan signal and set the PROGRESSIVE SCAN switch to 'ON', you will not be able to see any picture at all.
- CONSUMERS SHOULD NOTE THAT NOT ALL HIGH DEFINITION TELEVISION SETS ARE FULLY COMPATIBLE WITH THIS PRODUCT AND MAY CAUSE ARTIFACTS TO BE DISPLAYED IN THE PICTURE. IN CASE OF 525 PROGRESSIVE SCAN PICTURE PROBLEMS, IT IS RECOMMENDED THAT THE USER SET THE PROGRESSIVE SCAN SWITCH TO 'OFF'.
- If you want to switch the Progressive Scan function "ON" and if you see the "Progressive Scan switch On" Blue Dialogue box appears on the TV screen telling you to "Restart player, then you should turn OFF" the player power by pressing the Standby On/Off button of the Remote control or the power button on the player's front panel and put the progressive scan switch to the "ON" position afterwards. Next time whenever you turn on the player and TV, the progressive scan function will automatically turn "ON" to produce better picture quality.
- To turn off the progressive scan function switch off the player power the same way as above and switch the progressive scan switch "OFF". The progressive scan function will turn off whenever you turn on the player and TV.
- You can use the Progressive Scan function during NTSC TV SYSTEM or PAL TV SYSTEM.

ENGLISH

РУССКИЙ

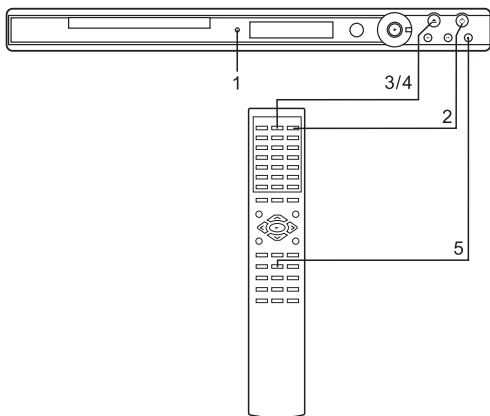
BASIC OPERATION**Starting playback**

1. Plug the AC power cord in to your AC Power Outlet at home.
The standby indicator turns on.
2. If the unit is on stand by mode. Press the STANDBY button of the Remote Handset or the main unit to turn on the player power.
3. Press OPEN/CLOSE button to open the disc tray ('open' appears on display and TV screen) and place the disc with the label side facing up on the disc tray.
 - Hold the disc without touching either of its surfaces, position it with the printed title side facing up, align it with the guides, and place it in its proper position.
4. Press open/close button. The disc tray closes ('load' appears on display and 'LOADING' appears on TV screen), and play start automatically.

If a MENU appears on the TV screen:

Press the \blacktriangledown / \blacktriangle / \blacktriangleleft or \blacktriangleright Navigation Arrow buttons, to select the desired item, then press the ENTER button.
Playback of the selected item will start.

Note:

For more details, please refer to the jacket or case of the disc. If the password is set and the inserted disc is within the Parental Ratings set, then the Password screen will appear, prompting you to enter the password.

5. Stopping play
Press the STOP button once and "Press Play to Continue" appears on the screen. The player memories the point where you stopped. If you press the PLAY button again, play starts automatically from the point where you stopped. (Resuming Playback) If the stop button is pressed twice, the screen shows "STOP", then the player stops completely.

Note:

- Some discs may not start resuming play back.

IMPORTANT

When the  symbol appears while pressing a button, this means that the corresponding function cannot be performed either on the disc inserted, or in the selected mode.

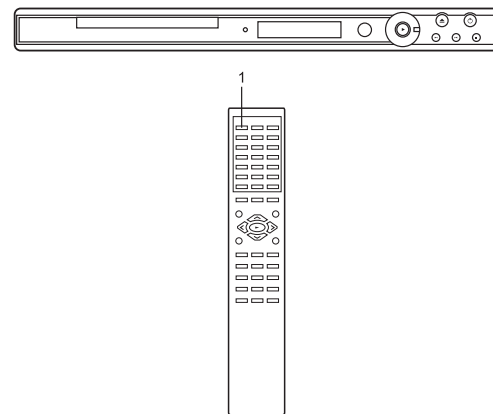
Panel Key Lock

1. Press Key Lock Button: "Key Lock On" Appears on TV screen, then the function keys on main unit are disable except power button. To make all buttons available again, press "Key Lock" button again.

Skip and Searching

1. SKIP BACK/NEXT button: Press these buttons to go to the previous/next chapter (DVD) or track (CD).

Каждое нажатие кнопки "SEARCH \blacktriangleleft или \blacktriangleright " ("ПОИСК") ускоряет воспроизведение в следующей последовательности:

- 1-е нажатие: 2x
- 2-е нажатие: 4x
- 3-е нажатие: 8x
- 4-е нажатие: 16x

Нажмите кнопку "PLAY (\blacktriangleright)" (2) для возобновления нормального воспроизведения.

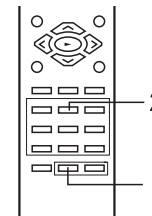
Функция "REPEAT PLAY" ("ПОВТОР ВОСПРОИЗВЕДЕНИЯ")

Для повтора воспроизведения трека/файла необходимо выбрать трек/ файл, как описано выше, после чего однократно нажать кнопку "REPEAT" ("ПОВТОР"); на экране появится надпись "REPEAT ONE" ("ПОВТОР ОДНОГО"), и плеер перейдет в режим непрерывного повторного воспроизведения выбранного трека/файла до тех пор, пока не будет нажата кнопка "STOP" ("ОСТАНОВКА") (2).

Для повтора воспроизведения всех треков на компакт-диске формата MP3, нажмите кнопку "REPEAT" (1) второй раз; на экране появится индикация "REPEAT FOLDER" ("ПОВТОР ПАПКИ"), и плеер перейдет в режим непрерывного повторного воспроизведения всего компакт-диска до тех пор, пока не будет нажата кнопка "STOP" ("ОСТАНОВКА") (2). Отмена повтора воспроизведения производится нажатием кнопки "REPEAT" ("ПОВТОР") до тех пор, пока на экране не появится надпись "FOLDER" ("ПАПКА").

НАЧАЛЬНЫЕ УСТАНОВКИ**Меню Установки DVD**

Меню установки позволяет производить настройку DVD-плеера, обеспечивая возможность выбора предпочитаемого языка, установки уровня родительского контроля и включения/отключения функции "заставки экрана", настройки в соответствии с имеющимся у Вас телевизионным экраном и т.д.

Войдите в меню, затем найдите соответствующую страницу, на которой описываются возможности выбранной опции меню. Используйте кнопки НАВИГАЦИИ (\blacktriangledown / \blacktriangle / \blacktriangleleft / \blacktriangleright) для перемещения по страницам меню. Для подтверждения подсвеченной опции нажмите кнопку "ENTER" ("ВВОД").

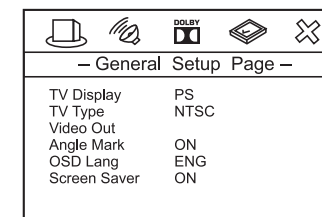
ДИАЛОВОЕ ОКНО УСТАНОВКИ "SETUP" НА ЭКРАНЕ:

1. Нажмите кнопку "SETUP" ("НАСТРОЙКА") для входа в Меню Установки ("Setup Menu").
2. Используйте кнопки НАВИГАЦИИ (\blacktriangleleft / \blacktriangleright) для перемещения символа в виде "Желтого Диска", расположенного ниже иконок в верхней части телевизионного экрана, к иконке, соответствующей желаемой странице.

Следующие иконки представляют 5 страниц настроек:

-  - Общие настройки
-  - Настройка аудио
-  - Настройка Dolby Digital
-  - Предпочтения
-  - Выход из режима настройки

Выполнение операций в меню настройки

Пример: Выберите "Audio Setup Page" ("Настройка аудио")

- Нажимая кнопку НАВИГАЦИИ " \blacktriangleright ", переместите символ "Желтого Диска" к соответствующей иконке . На экране появится следующая информация:

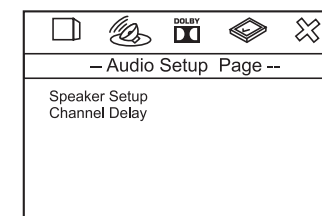

РУССКИЙ

После загрузки, на телевизионном дисплее появится Меню "Root/Folder" ("Корневой каталог/Папка") и экранная кнопка "Play Mode" ("Режим Воспроизведения"). Нажатием кнопок НАВИГАЦИИ (◀/▶) войдите в раздел режима воспроизведения ("Play Mode"). Выберите желаемый режим воспроизведения ("Play Mode"). Затем нажмите кнопки НАВИГАЦИИ (▼/▲), чтобы войти в раздел выбора папки. Нажимая кнопки (▼/▲), выберите желаемую папку.

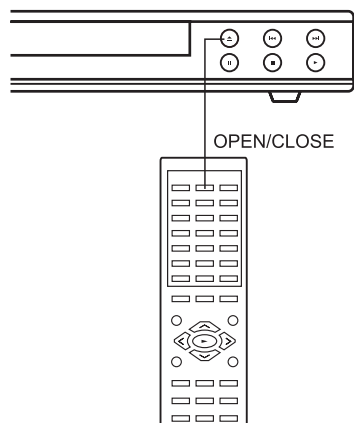

Нажмите кнопку "OPEN/CLOSE" ("ОТКРЫТЬ/ЗАКРЫТЬ") для открытия лотка загрузки дисков. На экране появится надпись "OPEN" ("ОТКРЫТЬ"). Вставьте MP3-диск этикеткой вверх в лоток загрузки дисков.

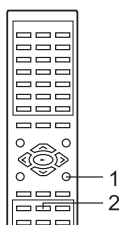

Нажмите кнопку "ENTER" ("ВВОД") (1) для начала воспроизведения трека.

Нажмите кнопку "STOP" (■) (2) для остановки воспроизведения.

Опция "Select/Back to Folder Menu" ("Выбор/Возврат в Меню Папки")

В режиме остановки нажмите кнопку НАВИГАЦИИ (1), после чего нажмите кнопку "ENTER" (2). При этом появится "FOLDER MENU" ("МЕНЮ ПАПКИ").

Нажатием кнопок НАВИГАЦИИ (▼/▲) (2) выберите желаемый трек, после чего нажмите кнопку "ENTER" (1) для начала воспроизведения трека.

Выбор Папки / Треков с использованием цифровых кнопок ввода

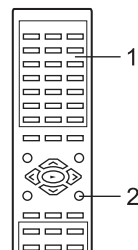

В режиме воспроизведения произведите выбор желаемого трека нажатием цифровых кнопок (1), подтвердите выбор нажатием кнопки "ENTER" (2). Плеер перейдет на новый трек и начнет воспроизведение.

Выбор Папки / Треков с использованием кнопок "Skip" и "Skip K"

В режиме воспроизведения нажмите кнопку "SKIP" (▶▶) или (◀◀) для выбора желаемого трека.

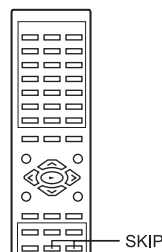

ДРУГИЕ ФУНКЦИИ

При воспроизведении MP3-дисков, плеер обеспечивает реализацию таких функций, как "Отключение звука", "Пауза/Покадровое воспроизведение" и "Переход к предыдущему/ следующему треку". Данные операции аналогичны описанным для CD-диска.

Функция "FORWARD" (▶) / REVERSE" (◀) ("Поиск ВПЕРЕД/НАЗАД")

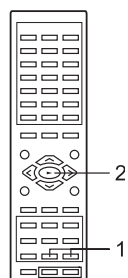

ENGLISH

BASIC OPERATION

2. SLOW/F, SLOW/R button: Press this button to select slow-motion forward or rewind playback at 1/2, 1/4, 1/8, 1/16 normal speed without sound.

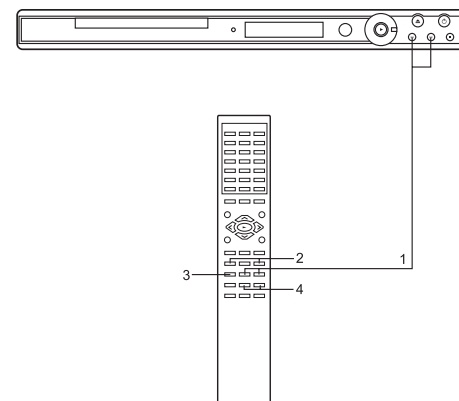

- Press PLAY button to return to normal playback.
NOTE: This player does not support slow-motion rewind (SLOW/R) playback and "⊘" will appear on the TV screen if you press SLOW/R button when playing a VCD disc. Also DivX disc does not support SLOW/R function.
- 3. PAUSE/STEP button: Press the PAUSE/STEP button once to pause the picture. Repeatedly press the PAUSE/STEP button to play the DVD one frame at a time. Press the PLAY (▶) button to resume normal playback.
- 4. SEARCH REV and FF button: These buttons allow searching ahead/back at 4-level speeds asx2, x4, x8, and x16.

- Press PLAY button to return to normal playback.

When "⊘" appears while a button is being operated, it means that the corresponding is prohibited by the player or the disc.

Title/Chapter Search

Use this feature to directly go to a specific title and/or chapter. Press the SEARCH button 1 once. Press the Navigation (◀, ▶) buttons 2 to select the TITLE, then use the Number buttons 3 to select the desired title number.

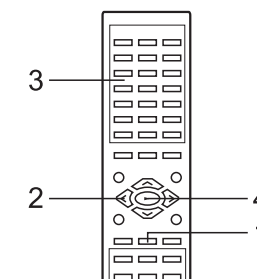

Press the Navigation (◀, ▶) buttons 2 to select the CHAPTER, then use the Number buttons 3 to select the desired chapter number. Press the PLAY (▶) button 4 to begin playback at the selected title and chapter.

Title/Time Search

Use this feature to directly go to a specific title and/or time.

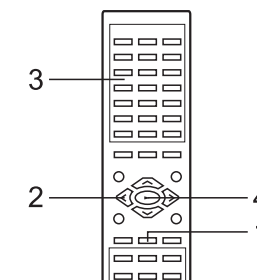

While in the Stop mode, press the SEARCH button 1 twice. Press the Navigation (◀, ▶) buttons 2 to select the TITLE, then use the Number buttons 3 to select the desired title number. Press the Navigation (◀, ▶) buttons 2 to select the TIME, then use the Number buttons 3 to select the desired time. Press the PLAY (▶) button 4 to begin playback at the selected title and time.

ENGLISH

NOTE:

- If the Search feature is attempted in the Play mode, then you can only go to a specific chapter or time, you cannot change the title number.
- If you enter a time that exceeds the time limit of the DVD, then "INPUT INVALID" will appear, and you must try again.
- Repeat may not work properly with some discs.

Playback mode

Repeat playback mode buttons

The repeat functions that you can enjoy are dependent on the disc types played.

DVD: title repeat, chapter repeat and given portion repeat.

CD: all tracks repeat, single track repeat and given portion.

DivX: one track repeat, all tracks repeat.

While in the Playback mode, press the REPEAT button once; "CHAPTER" will appear briefly on the TV screen and the currently playing Chapter will repeat continuously. While in the Playback mode, press the REPEAT button a second time; "TITLE" will appear briefly on the TV screen and the currently playing Title will repeat continuously. Press the REPEAT button once more to cancel Repeat mode.

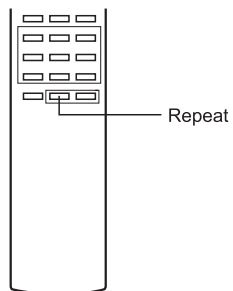

A-B REP button:

- You can repeatedly play a given portion by operating as following: To press this button once to define the portion head. To press this button again to define the portion toe. Then the portion will be played repeatedly.
- To press this button again to return to normal playback.

NOTE: DivX, WMA & MP3 discs does not support this function.

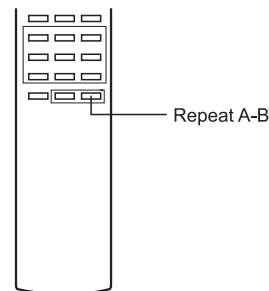

DVD/CD/VCD Basic Operation (Continued) Programmed Playback (DVD/CD/VCD)

This unit has a 20 track programmable memory that allows you to program up to 20 tracks on any disc for playback in any desired order. You may program 20 different tracks or you may also program certain tracks to play more than once. Programmed Playback only work for CD's, it does not work on MP3 CD's. To perform programmed playback, proceed as follows:

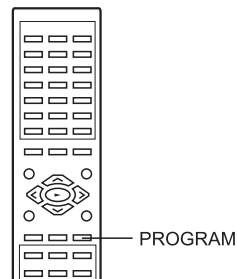

1. While in the Stop mode, press the PROGRAM button, the Program menu will appear on the TV screen.

- Кнопка "PBC": данная кнопка служит для включения/выключения функций "PBC".
- При включенной функции "PBC" путем нажатия цифровых кнопок ввода можно произвести выбор фрагментов записи. После того, как выбор будет произведен, нажмите кнопку "ENTER", - плеер начнет воспроизведение записи с выбранного фрагмента.

"ДАЙДЖЕСТ-ОБЗОР диска" - "DIGEST" (для DVD-и VCD-дисков)

1. В процессе воспроизведения нажмите кнопку "digests".
2. Выберите тип дайджест-обзора из Меню "Select Digest Type" ("Выбор Типа Обзора").
3. В итоге из всех типов обзора Меню "Select Digest Type" могут быть получены два типа экранных меню дайджест-обзора.
- Режим воспроизведения для функции "Track digest" ("Обзор треков")

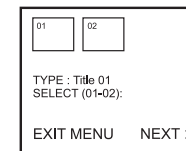

На экран одновременно выводится отображение всех треков.

С помощью цифровых кнопок введите номер желаемого трека и нажмите "ENTER", чтобы подтвердить начало воспроизведения. Если количество треков более шести, нажмите кнопку "▶" для просмотра следующей страницы дайджеста.

Выберите "Exit" ("Выход") для выхода из экранного меню обзора треков.

Выберите "Menu" для возврата в Меню "Выбора Типа Обзора" - "Select Digest Type".

- Воспроизведение с использованием опции "Disc Interval" ["Интервал (отображения информации) диска"]

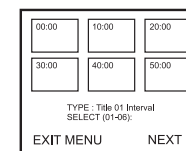

На экран выводятся первые кадры фрагментов диска с 10-минутным интервалом.

С помощью цифровых кнопок введите номер желаемого фрагмента и нажмите "ENTER", чтобы подтвердить начало воспроизведения.

Если время воспроизведения диска превышает 50:00, нажмите "▶" для просмотра следующей страницы.

РУССКИЙ

Выберите "Exit" ("Выход") для выхода из экранного меню "Интервала (отображения информации) диска". Выберите "Menu" для возврата в Меню "Выбора Типа Обзора" - "Select Digest Type".

"ДАЙДЖЕСТ-ОБЗОР диска" - "DIGEST" (для CD-дисков)

Воспроизведение с использованием опции просмотра компакт-диска "CD-Scan"

1. Нажмите кнопку "PLAY" для начала воспроизведения записи компакт-диска с трека Номер 1.
2. Нажмите кнопку "DISPLAY" для отображения времени, прошедшего с момента начала воспроизведения трека.
3. Нажмите кнопку "DIGEST" для активизации функции обзора компакт-диска.

В течение первых 6 секунд воспроизведения каждого трека компакт-диска на экран будет выводиться вводная функциональная информация вплоть до завершения воспроизведения всех треков компакт-диска.

ОБРАТИТЕ ВНИМАНИЕ:

Диск DivX не поддерживает данную функцию.

Функция "PBC" обеспечивает возможность управления воспроизведением при помощи простого интерактивного меню.

ОСНОВНЫЕ ОПЕРАЦИИ ВОСПРОИЗВЕДЕНИЯ ДИСКОВ "MP3"

Воспроизведение компакт-диска "MP3"

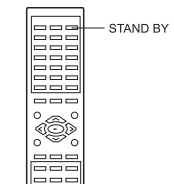

Нажмите кнопку "STANDBY" для включения плеера; в случае включения с помощью пульта дистанционного управления, индикатор "STANDBY" отключается.

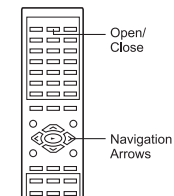

Нажмите кнопку "OPEN/CLOSE" (1) для закрытия лотка загрузки дисков. На экране появится надпись "Loading" ("Загрузка").

РУССКИЙ

ENGLISH

ОБРАТИТЕ ВНИМАНИЕ:

Ракурсы записанного изображения варьируются в зависимости от типа используемого диска.

1. Включите режим воспроизведения диска, на которые записаны сцены под разным ракурсом.
2. Нажмите кнопку ANGLE ("РАКУРС"), на экране

появится индикация в виде "  ".

3. Нажмите кнопку ANGLE ("РАКУРС") еще раз, чтобы выбрать желаемый ракурс; изменение изображения на телевизионном экране произойдет с течение одной или двух секунд.

Воспроизведение объемного звука - "3D Sound"

Пост-обработка объемного звука обеспечивает многоканальный эффект при использовании лишь 2-х звуковых колонок. Данная функция реализуется только при воспроизведении дисков, записанных с использованием систем многоканальной кодировки "Dolby ProLogic", "Dolby Digital" и "DTS".

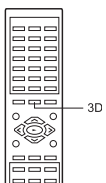

Для выбора наилучшей схемы 3D звука последовательно нажимайте кнопку "3D". На телеэкране появятся следующие эффекты объемного звучания:

- SURROUND ROCK** Объемный звук при воспроизведении рок-музыки
- SURROUND POP** Объемный звук при воспроизведении поп-музыки
- SURROUND LIVE** Объемный звук при воспроизведении трансляции в прямом эфире
- SURROUND DANCE** Объемный звук при воспроизведении танцевальной музыки
- SURROUND TECHNO** Объемный звук при воспроизведении музыки в стиле "техно"
- SURROUND CLASSIC** Объемный звук при воспроизведении классической музыки
- SURROUND SOFT** Объемный звук при воспроизведении легкой мелодичной музыки
- SURROUND OFF** Отключение режима воспроизведения объемного звука

Функция "ОТКЛЮЧЕНИЯ ЗВУКА" ("MUTE")

Для отключения звука однократно нажмите кнопку "MUTE"; при этом на телевизионном экране появится надпись "MUTE" ("ЗВУК ВЫКЛ."). Для включения звука нажмите кнопку "MUTE" еще раз.

КНОПКА УПРАВЛЕНИЯ ДИСПЛЕЕМ "DISPLAY"

Кнопка управления дисплеем: OSD

1. Нажмите кнопку "DISPLAY" ("ДИСПЛЕЙ") для отображения прошедшего и оставшегося времени воспроизведения записи.
2. Каждый раз при нажатии кнопки "Display"

отображаемая на экране информация о времени будет изменяться следующим образом:

DVD

Общее время, прошедшее от начала воспроизведения текущего раздела

↓
Оставшееся время воспроизведения текущего раздела

↓
Время, прошедшее от начала воспроизведения текущего эпизода

↓
Оставшееся время воспроизведения текущего эпизода

↓
Дисплей выключен.

VCD

Время, прошедшее от начала воспроизведения текущего фрагмента

↓
Оставшееся время воспроизведения текущего фрагмента

↓
Общее время, прошедшее от начала воспроизведения диска

↓
Оставшееся время воспроизведения диска

↓
Дисплей выключен.

MP3

Время, прошедшее от начала воспроизведения трека

↓
Оставшееся время воспроизведения текущего трека

↓
Дисплей выключен.

CD

Время, прошедшее от начала воспроизведения трека

↓
Оставшееся время воспроизведения текущего трека

↓
Общее время, прошедшее от начала воспроизведения диска

↓
Оставшееся время воспроизведения диска

↓
Дисплей выключен.

Функция "PBC" обеспечивает возможность управления воспроизведением при помощи простого интерактивного меню.

ФУНКЦИЯ "PBC" (только для видеодисков VCD 2.0)

Кнопки воспроизведения в режиме функции "PBC"

- При воспроизведении записи VCD-диска с использованием функций "PBC", Вы можете использовать простое интерактивное меню, которое отображается на дисплее телевизора.
- В процессе воспроизведения в режиме "PBC" доступны функции: "Выбор дорожки", "Остановка", "Просмотр предыдущей/следующей сцены", "Ускоренный переход вперед/назад", "Возврат", "Воспроизведение/Пауза" и "Карaoke".

- Функция "PBC" может активизироваться при загрузке диска; при этом его логотип-заставка появляется на дисплее DVD плеера.

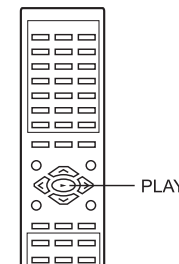
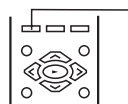

2. Press the Number buttons to input 2 numbers for each program track: one for title, one for chapter. After input 2 numbers, the cursor will automatically jump to the next program track for input another numbers.

3. Repeat step 2 until all desired title & chapters have been programmed (up to 20). You can repeat a title & chapter more than once if desired.

4. Press the Navigation (▼/▲/◀/▶) button to select "START" position.

5. Press the PLAY (▶) button to begin programmed playback. Playback will begin on the first title/chapter that you programmed and the player will continue to play all of the tracks that you programmed in the order in which you programmed them.

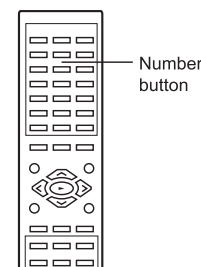

FOR VCD/CD:

Select the track to be memory by using the Number buttons. The unit will automatically go to the next track to allow you to program.

FOR DVD:

Select the TITLE/CHAPTER to be memory by using the number buttons. The unit will automatically go to the next track to allow you to program.

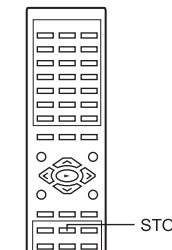

Press the STOP (■) button to stop programmed play.

NOTE: DivX, WMA & MP3 discs does not support this function.

TO CANCEL THE PROGRAM FUNCTION:

To cancel the Program function, press the STOP (■) button twice, or press the OPEN/CLOSE button.

CD/VCD Basic Operation Playback of a CD/VCD

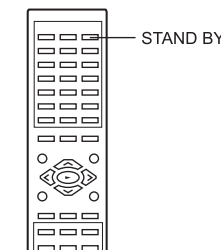

Press the STANDBY button to turn on the unit. If turned on with the remote control, the STANDBY indicator will go out.

Press the OPEN/CLOSE button to close the disc tray. "CLOSE" will appear on the screen and in the display. After loading, playback will start automatically.

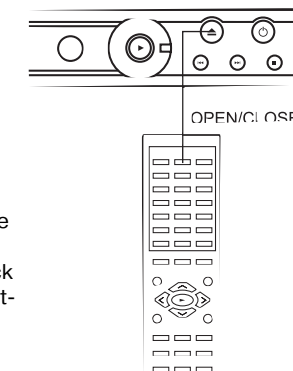

ENGLISH

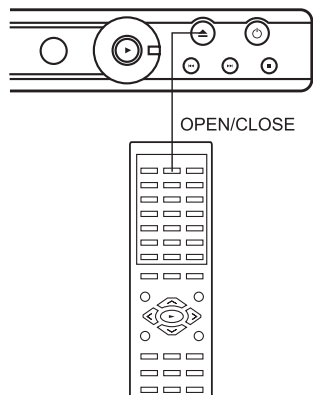

Press the OPEN/CLOSE button to open the disc tray, "OPEN" will appear on the screen and in the display. Insert a disc with the label side facing up on the disc tray.

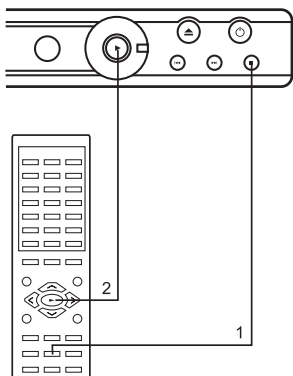

To stop playback, press the stop (■) button 2; press the Play (▶) button 1 to start playback again.

Selecting Tracks/Files Using The Number Buttons

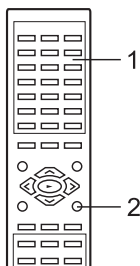

Press the number buttons 1 corresponding to the track number you would like to play, followed by the ENTER button 2.

Selecting Tracks/Files Using The Skip (⏮) or (⏭) Buttons

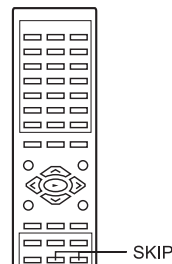

Press the Skip (⏮) or (⏭) button to select a track to be played.

Forward (⏩)/Reverse (⏪)

Each press of the SEARCH (⏩) or (⏪) button 1 will increase the search as follows:

1st press:	2x
2nd press:	4x
3rd press:	8x
4th press:	16x

Press the PLAY (▶) button 2 to resume normal playback.

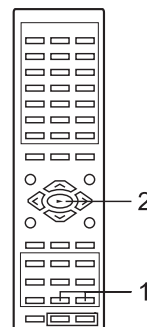

Repeat One/All Play

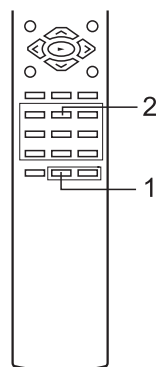

РУССКИЙ

Для выбора языка субтитров, а также активизации / отключения Меню Субтитров нажмите кнопку "SUBTITLE MENU". Данная опция доступна не для всех дисков.

Меню Разделов ("Title Menu")

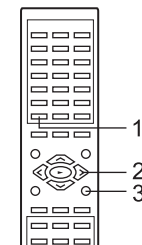

При нажатии кнопки "МЕНЮ РАЗДЕЛОВ" ("TITLE MENU") (1), появится страница "TITLE MENU" диска. Для выбора желаемой опции используйте кнопки Навигации (2) - " (◀ / ▶ / ▲ / ▼)", после чего нажмите кнопку выбора "ENTER" ("ВВОД") (3). Данная опция доступна не для всех дисков.

РЕЖИМ ВОСПРОИЗВЕДЕНИЯ "PLAYBACK" Режим звукового воспроизведения (только для Аудио CD-дисков)

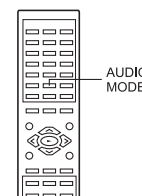

При воспроизведении записи Аудио CD-дисков (не DVD) нажмите кнопку "AUDIO MODE" - Вы можете переключаться между звуковыми режимами в следующей последовательности: "MONO LEFT" ("ЛЕВЫЙ МОНО"), "MONO RIGHT" ("ПРАВЫЙ МОНО"), "MIX MONO" ("МИКС. МОНО"), "STEREO" ("СТЕРЕО") и т.д. Если диск не поддерживает функцию изменения звукового режима, - появится индикация "DISC NOT SUPPORT" ("ДИСК НЕ ПОДДЕРЖИВАЕТ").

ОБРАТИТЕ ВНИМАНИЕ:

Диск DivX не поддерживает данную функцию. Только диски WMA MP3 поддерживают данную функцию.

Сохранение в памяти закладок для просмотра в дальнейшем

Сохранение закладки ("Bookmark") в памяти подобно вставке закладки для страницы в книге. Вы можете быстро осуществить переход к любому сегменту записи на диске.

ОБРАТИТЕ ВНИМАНИЕ:

Некоторые диски могут не поддерживать функцию

закладки "Bookmark". При сохранении, воспроизведении и стирании закладок в памяти обеспечивается запоминание до 12 пунктов для каждого диска.

1. В режиме воспроизведения нажмите кнопку "BOOKMARK".
2. Нажмите кнопку "PLAY" для ввода электронных меток закладок.
3. Для перехода к новому полю закладки используйте кнопку НАВИГАЦИИ (4).
4. Нажмите кнопку "BOOKMARK" для выхода из раздела "Закладок".
5. Переход к сегменту записи Раздела / Эпизода осуществляется путем нажатия кнопки "Skip (⏮/⏭)" или "Search (⏩/⏪)".
6. Нажмите кнопку "BOOKMARK" для входа в раздел "Закладок".
7. Повторите действия 2 - 6 для программирования "Закладок".
8. Для перехода к желаемой закладке используйте кнопки Навигации " (◀ / ▶)".
9. Нажмите кнопку "PLAY" для выбора закладки, с которой необходимо начать воспроизведение. Индикация времени текущего фрагмента высветится на дисплее телевизора.
10. Повторите действия 8 - 9 для воспроизведения фрагмента с закладки.
11. Для стирания старой метки закладки нажмите кнопку "CLEAR".
12. Для выхода из раздела "Закладок" нажмите кнопку "BOOKMARK".

ОБРАТИТЕ ВНИМАНИЕ:

Диски DivX, WMA MP3 не поддерживают данную функцию.

Функция изменения масштаба изображения "Zoom"

Нажмите кнопку ("Zoom 2x, 3x, 4x") в режиме нормального воспроизведения, или в режимах замедленного воспроизведения "slow" или "still playback". Данный плеер обеспечивает возможность увеличения изображения; для выбора желаемого участка увеличенного изображения используйте кнопки НАВИГАЦИИ (◀ / ▶ / ▲ / ▼).

Просмотр изображения под альтернативным ракурсом съемки - "(Multi-Angle) [DVD]"

Некоторые DVD-диски могут содержать сцены, съемка которых производилась под различными углами расположения камеры. Упаковочные конверты или коробки дисков, на которых записано изображение, снятое под разными углами, должны иметь специальную маркировку.

Пример:



РУССКИЙ

Для повторного воспроизведения записи с отдельного трека следует выбрать трек, как описано выше, после чего однократно нажать кнопку "ПОВТОР" ("REPEAT") (1); на экране появится индикация "TRACK" ("ТРЕК"), и плеер будет непрерывно осуществлять воспроизведение записи с выбранного трека до тех пор, пока не будет нажата кнопка "СТОП (■)" ("ОСТАНОВКА") (2).

Для повторного воспроизведения записи по всем трекам на компакт-диске (CD), нажмите кнопку "ПОВТОР" ("REPEAT") (1) второй раз; на экране появится индикация "ALL" ("ВСЕ"), и плеер будет непрерывно осуществлять повтор воспроизведения всего компакт-диска (CD) до тех пор, пока не будет нажата кнопка "СТОП (■)" ("ОСТАНОВКА") (2).

Отмена функции Повтора осуществляется нажатием кнопки "ПОВТОР" ("REPEAT") (2) до тех пор, пока индикация "REPEAT" не исчезнет с экрана.

Повтор воспроизведения записи на отрезке между пунктами А и В

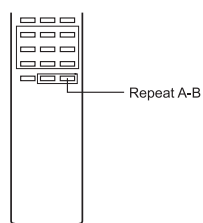

При воспроизведении записи компакт-диска (CD) данный плеер обеспечивает возможность многократного воспроизведения заданного отрезка записи.

В режиме Воспроизведения для определения начала отрезка записи, повтор воспроизведения которого Вы желаете осуществить, нажмите кнопку "Repeat A-B". Для определения окончания указанного отрезка записи нажмите кнопку "Repeat A-B" еще раз; плеер будет непрерывно осуществлять воспроизведение записи в выбранном диапазоне.

Для отмены режима повторного воспроизведения записи на отрезке А-В еще раз нажмите кнопку "А-В"; на телевизионном экране появится индикация "CANCELED" ("ОТМЕНА").

Произвольное воспроизведение

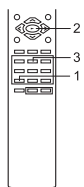

Нажмите кнопку "RANDOM" (1) и на телевизионном экране появится индикация "RANDOM" ("ПРОИЗВОЛЬНО"). Нажмите кнопку

воспроизведения "PLAY (▶)"(2) и плеер будет воспроизводить запись по всем трекам в произвольном порядке. После того, как будет осуществлено произвольное воспроизведение 20 треков, плеер автоматически прекратит воспроизведение и перейдет в режим "ОСТАНОВКА" ("STOP"). Для отмены произвольного воспроизведения, повторно нажмите кнопку "RANDOM"; индикация "RANDOM" ("ПРОИЗВОЛЬНО") исчезнет с телеэкрана.

РЕЖИМ ВОСПРОИЗВЕДЕНИЯ "PLAY" Аудио меню ("Audio Menu")

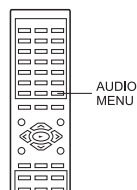

Нажатием кнопки "AUDIO MENU" ("Аудио Меню") можно изменить язык диалогов, выбранный в процессе задания исходных установок, на другой язык (если данная опция доступна).

Меню DVD ("DVD Menu")

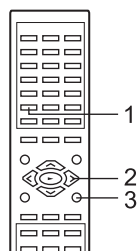

Нажмите кнопку "DVD MENU" (1), - появится страница "Main Menu" ("Главное Меню") диска. Для выбора желаемой опции используйте кнопки Навигации (2) - " (▼/▲/◀/▶)", после чего нажмите кнопку выбора "ENTER" ("ВВОД") (3). Данная опция доступна не для всех дисков.

Меню Субтитров ("Subtitle Menu")

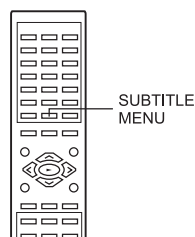

ENGLISH

To Repeat play a track, simply select the track as described on the previous page, then press the

REPEAT button **1** once; " TRACK" will appear on the TV screen and the unit will repeat the selected track continuously until the STOP (■) button **2** is pressed. To Repeat play all tracks on a CD, press the REPEAT button **1** a second time;

" ALL" will appear on the TV screen and unit will repeat the CD continuously until the STOP (■) button **2** is pressed. To cancel Repeat play, press the REPEAT button **2** until "REPEAT" disappears from the TV screen.

Repeat A-B Play

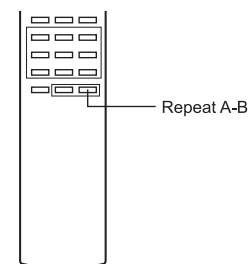

While playing back a CD, this unit can repeatedly play back a specific section.

While in the Playback mode, press the Repeat A-B button to define where you want the section to start. Press the Repeat A-B button again to define where you would like the section to end, the unit will then play the selected area continuously. Press the A-B button again to cancel Repeat A-B

Repeat mode; " AB" will appear on the TV screen.

Random Playback

Press the RANDOM button **1** once and "RANDOM" will appear on the TV screen. Press the PLAY (▶) button **2** and the unit will play all the tracks back in random order. After 20 tracks have been randomly played, the unit will automatically stop playing and enter the Stop mode. To cancel Shuffle, press the RANDOM button **1** a second time;

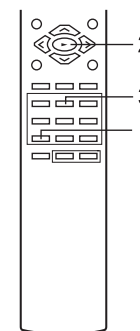

"RANDOM" will disappear from the TV screen.

PLAY MODE Audio Menu

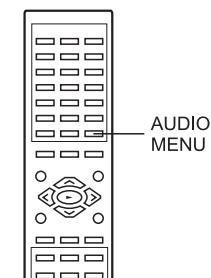

AUDIO MENU button: To press this button, you can change the audio language from the one selected at the initial settings to a different language, if available.

DVD Menu

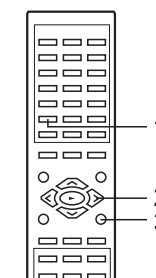

Press the DVD MENU button **1**, and the Main Menu of the disc will appear. Use the Navigation (▼/▲/◀/▶) button **2** to select the desired option, and then press the ENTER button **3**. This is not available on all discs.

Subtitle Menu

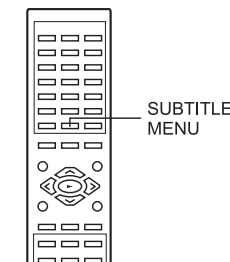

ENGLISH

Press the SUBTITLE MENU button to select a subtitle language, and to turn the subtitle menu on /off. This feature is not available on all discs.

Title menu

Press the TITLE MENU button **1** and the Title Menu of the disc will appear. Use the Navigation ($\nabla/\blacktriangle/\blacktriangleleft/\blacktriangleright$) button **2** to select the desired option, and then press the ENTER button **3**. This is not available on all discs.

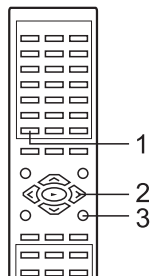

PLAYBACK MODE

Audio Mode (Audio CDs only)

While playing an audio CD (not DVD), you can cycle between the audio modes as follows:

Press the AUDIO MODE button to cycle through the audio modes. The audio modes vary depending on the disc inserted, but include MONO LEFT, MONO RIGHT, MIX MONO, STEREO, etc. "DISC NOT SUPPORT" will appear if the disc does not support audio mode changing.

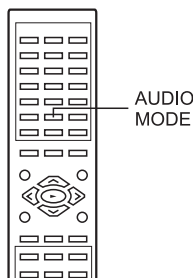

NOTE: DivX disc does not support this function. Only WMA & MP3 discs support this function.

Storing bookmarks in the memory to be viewed

Storing a bookmark in the memory is similar to marking your page in a book. You can quickly go to any point on the disc.

Note:

Some discs may not work Bookmark function. Storing, playing, and clearing a bookmark in the memory, up to 12 points can be memorized for each disc.

1. Press the Bookmark button during play appear on the screen.
2. Press the Play button to choose start marking.
3. Press the Navigation button (4) to go to the

new bookmark space.

4. Press the Bookmark button to leave Bookmark section.
5. Press the Skip ($\blacktriangleright/\blacktriangleleft$) or Search ($\blacktriangleright/\blacktriangleleft$) buttons to go to desired Title/Chapter section.
6. Press the Bookmark button to enter Bookmark section.
7. Repeat step 2 to 6 to program Bookmark.
8. Press the Navigation buttons ($\blacktriangleleft/\blacktriangleright$) to go to your desired Bookmark position.
9. Press Play button to choose start Book mark play. The playtime will display on screen.
10. Repeat step 8 to 9 to play Bookmark.
11. Press the Clear button to clear the old bookmark marking.
12. Exit the Bookmark section by pressing the Bookmark button.

NOTE: DivX, WMA & MP3 discs does not support this function.

Zoom Function

Press this button (Zoom 2x, 3x, 4x) during normal, slow or still playback mode. This player can magnify a picture and use Navigation Arrow buttons ($\nabla/\blacktriangle/\blacktriangleleft/\blacktriangleright$) to select desired part of the zoomed picture.

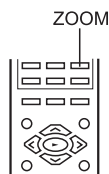

NOTE: DivX disc support this function. WMA & MP3 discs does not support this function.

Viewing from a desired camera angle (Multi-Angle) [DVD]

Some DVD discs may contain scenes which have been shot simultaneously from a number of different camera angles. The jacket or case of discs that are recorded with angle will be marked.

Example:



РУССКИЙ

Нажатию цифровых кнопок ввода номера (1), задайте числовое значение, соответствующее номеру трека, воспроизведение которого Вы хотели бы осуществить; окончание набора номера должно сопровождаться нажатием кнопки "ENTER" ("ВВОД") (2).

Выбор Треков / Файлов с использованием кнопок Перехода - "Skip (\blacktriangleright)" или " \blacktriangleleft)"

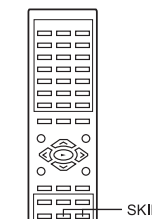

Для закрытия лотка загрузки дисков нажмите кнопку "OPEN/CLOSE". На телеэкране и экране дисплея появится индикация "CLOSE" ("ЗАКРЫТЬ"). После загрузки автоматически начнется воспроизведение.

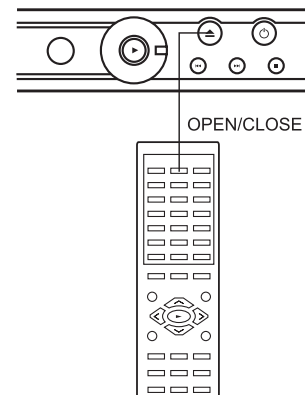

Для выбора трека, с которого будет производиться воспроизведение записи, нажмите кнопку "Skip (\blacktriangleright)" или " \blacktriangleleft)".

Поиск "Вперед / Назад" ("Forward \blacktriangleright / Reverse \blacktriangleleft ")

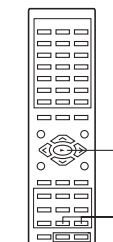

При каждом нажатии кнопки "ПОИСК" ("SEARCH \blacktriangleright " или " \blacktriangleleft ") (1) происходит увеличение скорости поиска в следующей последовательности:

1-е нажатие:	2x
2-е нажатие:	4x
3-е нажатие:	8x
4-е нажатие:	16x

Для возобновления воспроизведения в нормальном режиме нажмите кнопку "PLAY" (\blacktriangleright).

Повтор воспроизведения "Отдельного трека / Всего диска" ("Repeat One/All")

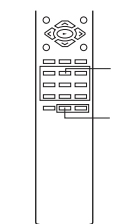

Чтобы остановить воспроизведение нажмите кнопку "STOP (\blacksquare)" (2); для возобновления воспроизведения нажмите кнопку "Play (\blacktriangleright)" (1).

Выбор Треков / Файлов с использованием числовых кнопок ввода номера

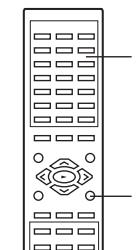

РУССКИЙ

ENGLISH

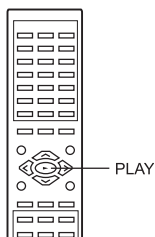

PLAY

- Нажимая цифровые кнопки ввода, задайте 2 числовых значения номера для каждого поля программы: одного для Раздела, и одного для Эпизода. После ввода 2-х номеров, курсор автоматически перейдет к следующему программируемому полю для ввода числовых значений других номеров.
- Повторяйте операцию 2 до тех пор, пока не будут запрограммированы все желаемые Разделы и Эпизоды (до 20). При желании, при программировании Вы можете задать неограниченный повтор Раздела и Эпизода.
- Выбор исходной позиции "START" производится путем нажатия кнопок НАВИГАЦИИ (▼ / ▲ / ◀ / ▶).
- Для запуска программы воспроизведения нажмите кнопку воспроизведения "PLAY (▶)". Воспроизведение записи начнется с первого запрограммированного Вами Раздела/Эпизода, и плеер будет осуществлять непрерывное воспроизведение всех полей, по которым Вы произвели программирование, в порядке их программирования.

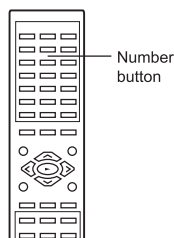

Number button

Для VCD/CD-дисков:

С помощью кнопок цифрового ввода выберите поле для "запоминания". Плеер будет автоматически осуществлять переход к следующему полю, обеспечивая Вам возможность производить программирование.

Для DVD-дисков:

С помощью цифровых кнопок ввода выберите РАЗДЕЛ / ЭПИЗОД для занесения в память. Плеер будет автоматически осуществлять переход к следующему полю, обеспечивая Вам возможность производить программирование.

Для остановки программируемого воспроизведения нажмите кнопку "STOP (■)".

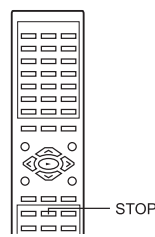

STOP

ОБРАТИТЕ ВНИМАНИЕ:

Диски DivX, WMA MP3 не поддерживают данную функцию.

ОТМЕНА ФУНКЦИИ ПРОГРАММИРОВАНИЯ:

Для отмены функции программирования дважды нажмите кнопку остановки "STOP (■)", или нажмите кнопку "OPEN/CLOSE".

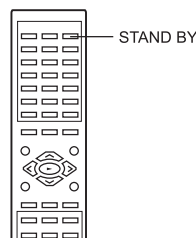
CD/VCD - Основные функции**Воспроизведение записи CD/VCD-дисков**

STANDBY

Нажмите кнопку "STANDBY" для включения плеера. При включении с помощью пульта дистанционного управления индикатор "STANDBY" погаснет.

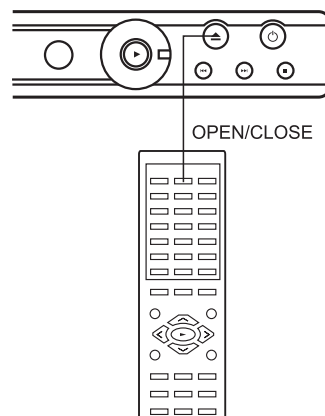

OPEN/CLOSE

Для открытия лотка загрузки дисков нажмите кнопку "OPEN/CLOSE". На телевизоре и экране дисплея появится индикация "OPEN" ("ОТКРЫТЬ"). Вставьте диск этикеткой вверх в лоток загрузки дисков.

Note:

The recorded angles differ depending on the disc used.

- Play the disc that is recorded with angles.
- Press the ANGLE button  appears on the screen.
- Press the ANGLE button again to choose the desired angle, TV screen will change within one or two seconds.

3D Sound

3D audio post-processing will give a multi channel effect when using only 2 speakers. This only works with discs encoded with Dolby Pro Logic, Dolby Digital and DTS multi-channel audio tracks.

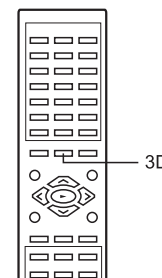

3D

Press the 3D button repeatedly to achieve the highest quality sound.

For Disc playback the following surround effects will appear on the TV screen when you press the 3D button repeatedly:

SURROUND ROCK
SURROUND POP
SURROUND LIVE
SURROUND DANCE
SURROUND TECHNO
SURROUND CLASSIC
SURROUND SOFT
SURROUND OFF

DO NOT USE the feature if connecting to more than two speakers or if using coaxial or optical digital output to acquire digital audio sound. Turn off the TV surround sound and other surround sound effects when using this surround effect.

MUTE

Press the MUTE button once to mute the sound, "MUTE" will appear on the TV screen. Press the MUTE button again to restore the sound.

DISPLAY BUTTON**Display Button: OSD**

- Press display button to show the elapsed time and remaining time of the playing disc.
- Each time display button is pressed, the time will change on the screen as follows:

DVD

Title Elapsed
 ↓
 Title Remain
 ↓
 Chapter Elapsed
 ↓
 Chapter Remain
 ↓
 Display Off

VCD

Single Elapsed
 ↓
 Single Remain
 ↓
 Total Elapsed
 ↓
 Total Remain
 ↓
 Display Off

MP3

Single Elapsed
 ↓
 Single Remain
 ↓
 Display Off

CD

Single Elapsed
 ↓
 Single Remain
 ↓
 Total Elapsed
 ↓
 Total Remain
 ↓
 Display Off

PBC functions allow you to select programs guided by simple interactive software.

PBC FUNCTION (VCD 2.0 ONLY)**PBC playback buttons**

- When playing VCD with PBC functions, You can enjoy simple interactive software on TV screen.
- When playback, there are such functions as track selection, stop, previous/next scene, fast forward/ backward, return, play/pause and karaoke for you to select.
- PBC functions can be auto run after the disc is loaded and its logo appears on VFD.

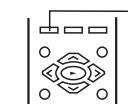

PBC button

ENGLISH

PBC button: This button switches PBC functions on or off.

- Desired tracks can be selected by pressing numeric buttons when PBC functions are on. After selected, press ENTER, player will start playing the desired track.

DIGEST (DVD and VCD)

- Press digests during Playback.
 - Choose digest Type from the "Select Digest Type" Menu.
 - Two types of Digest screens can be summarized from all Digest types from "Select Digest Type" Menu.
- Playing for "Track digest"
The screen shows the starting picture of all the tracks on the screen simultaneously.

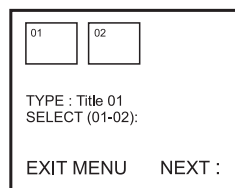

Input your desired track by Number buttons and press Enter to confirm to play from that track onwards.

If the tracks are more than 6, choose ► to look at the next page.
Choose "Exit" to leave the track digest screen.
Choose "Menu" to return to "Select Digest Type" Menu.

- Playing for "Disc Interval"
The screen shows the starting picture of all the tracks in 10 minute interval on the screen simultaneously.

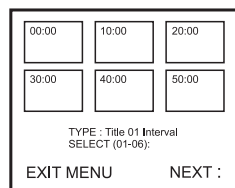

Input your desired interval track by number buttons and press Enter to confirm to play from that track onwards.

If the track time is more than 50:00, choose ► to look at the next page.

Choose "EXIT" to leave the disc interval screen.
Choose "Menu" to return to "Select Digest Type" Menu.

DIGEST (CD)

- Playing for CD Scan
- Press the Play button to start CD playback from track No. 1.
 - Press the Display button to display the track elapsed time.
 - Press the Digest button to start the CD scan function.
The first 6 seconds of each CD track will display on screen until all CD tracks finish playing the 6-seconds introduction.

Note: DivX disc does not support this function.

MP3/WMA BASIC OPERATION Playback of MP3/WMA CD

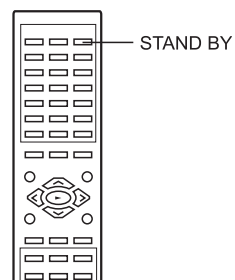

Press the STANDBY button to turn on the unit, if turned on with the remote control, the STANDBY indicator will go out.

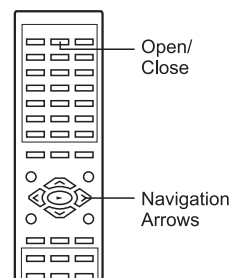

Press the OPEN/CLOSE button 1 to close the disc tray. "Loading" will appear on the TV screen.

РУССКИЙ

повторение выбранного эпизода записи.

- Для возврата в режим нормального воспроизведения необходимо нажать эту кнопку еще раз.

ОБРАТИТЕ ВНИМАНИЕ:

Диски DivX, WMA MP3 не поддерживают данную функцию.

DVD/CD/VCD - Основные функции (Продолжение) Программируемое воспроизведение DVD/CD/VCD-дисков

Данный плеер имеет программируемую память для 20-ти треков, которая позволяет программировать последовательность воспроизведения до 20 треков. Вы можете производить программирование по 20 различным трекам, либо Вы можете производить программирование по отдельным трекам для осуществления в дальнейшем более чем однократного воспроизведения записи. Функция программируемого воспроизведения поддерживается только для компакт-дисков в формате Audio CD; в случае компакт-дисков в формате MP3 данная функция не реализуется. Реализацию функции программирования воспроизведения можно осуществить, производя следующие операции:

ОБРАТИТЕ ВНИМАНИЕ:

- Если ПОИСК активизируется в режиме ВОСПРОИЗВЕДЕНИЯ, то Вы можете осуществить переход только к заданному эпизоду или моменту времени воспроизведения; изменение номера раздела невозможно.
- В случае ввода значения времени, которое выходит за пределы временного диапазона DVD, появится индикация "НЕДОПУСТИМЫЙ ВВОД" ("W INPUT INVALID"). Это означает необходимость повторного ввода значения времени.
- Для некоторых типов дисков функция повторного ввода может работать не корректно.

Режим воспроизведения

Кнопки режима повторного воспроизведения

Функции повтора, которыми Вы можете воспользоваться, зависят от типов дисков, с которых осуществляется воспроизведение.

Для DVD-диска - это повтор воспроизведения раздела, эпизодов и повтор воспроизведения заданного отрезка записи.

Для CD-диска - это повтор воспроизведения всех треков, одного трека и повтор воспроизведения заданного отрезка записи.

Для DivX-диска - это повтор одного трека и повтор воспроизведения всех треков.

В режиме воспроизведения при однократном нажатии кнопки "REPEAT" (ПОВТОР) на телевизионном экране появится кратковременная индикация "CHAPTER" ("ЭПИЗОД"), после чего будет происходить непрерывное повторение воспроизведения эпизода, воспроизводимого в данный момент.

При повторном нажатии кнопки "REPEAT" (ПОВТОР) в режиме воспроизведения на экране появится

кратковременная индикация "TITLE" ("РАЗДЕЛ"), после чего будет происходить непрерывное повторение воспроизведения записи, соответствующей разделу, воспроизводимому в данный момент.
Чтобы отменить режим повтора, нажмите кнопку "REPEAT" еще раз.

Кнопка "A-B REP" (повторное воспроизведение записи на отрезке между метками A и B):

- Для циклического воспроизведения заданного отрезка записи:

- Нажать данную кнопку для определения начала воспроизводимого эпизода записи.
- Повторно нажать данную кнопку для определения конца воспроизводимого эпизода записи. После этого будет происходить непрерывное

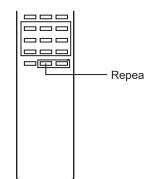

эпизода, воспроизводимого в данный момент.
При повторном нажатии кнопки "REPEAT" (ПОВТОР) в режиме воспроизведения на экране появится

кратковременная индикация "TITLE" ("РАЗДЕЛ"), после чего будет происходить непрерывное повторение воспроизведения записи, соответствующей разделу, воспроизводимому в данный момент.
Чтобы отменить режим повтора, нажмите кнопку "REPEAT" еще раз.

Кнопка "A-B REP" (повторное воспроизведение записи на отрезке между метками A и B):

- Для циклического воспроизведения заданного отрезка записи:

- Нажать данную кнопку для определения начала воспроизводимого эпизода записи.
- Повторно нажать данную кнопку для определения конца воспроизводимого эпизода записи. После этого будет происходить непрерывное

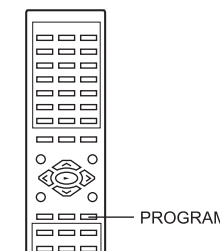

- В режиме "STOP" ("ОСТАНОВКА") нажмите кнопку "PROGRAM", - на телевизионном экране появится страница меню программирования ("Program menu").

РУССКИЙ

ENGLISH

- Кнопка "SLOW/F" ("SLOW/R"): Нажмите эту кнопку для выбора режима замедленного воспроизведения с просмотром без звука "ВПЕРЕД" ("SLOW/F") или замедленного обратного просмотра "НАЗАД" ("SLOW/R") без звука при скоростях, составляющих 1/2, 1/4, 1/8, 1/16 нормальной скорости воспроизведения.

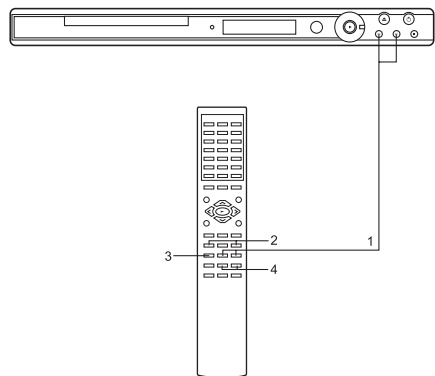

- Для возврата в режим нормального воспроизведения нажмите кнопку "PLAY".

ОБРАТИТЕ ВНИМАНИЕ:

- Функция замедленного обратного просмотра "SLOW/R" в режиме "VCD" не поддерживается.
- Диски DivX также не поддерживают функцию замедленного обратного просмотра "SLOW/R".
- Кнопка "PAUSE/STEP" ("ПАУЗА/ПОКАДРОВЫЙ РЕЖИМ ВОСПРОИЗВЕДЕНИЯ"): при однократном нажатии кнопки "PAUSE/STEP" изображение приостанавливается. Функция покадрового воспроизведения DVD-записи реализуется путем многократного нажатия кнопки "PAUSE/STEP". Для возобновления воспроизведения в нормальном режиме нажмите кнопку "PLAY (▶)" ("ВОСПРОИЗВЕДЕНИЕ"). При активизированной опции "Заставка экрана" ("Screen Saver"), примерно через минуту появится заставка.
- Кнопки "SEARCH REV" ("ПОИСК НАЗАД") и "FF" ("ПОИСК ВПЕРЕД"): кнопки позволяют производить поиск в направлении вперед / назад со скоростью x2, x4, x8 и x16.
- Для возврата в режим нормального воспроизведения нажмите кнопку "PLAY" ("ВОСПРОИЗВЕДЕНИЕ").

Когда при активизировании какой-либо кнопки появляется индикация "⊗", это означает, что соответствующая функция не поддерживается плеером или диском.

Поиск Разделов / Эпизодов

Используйте эту опцию для перехода непосредственно к желаемому разделу и/или эпизоду записи. Нажмите кнопку SEARCH (1). Нажатием кнопка

НАВИГАЦИИ (◀ / ▶) (2) выберите опцию "РАЗДЕЛ" ("TITLE"). После этого воспользуйтесь кнопками цифрового ввода номера (3) для выбора желаемого номера раздела.

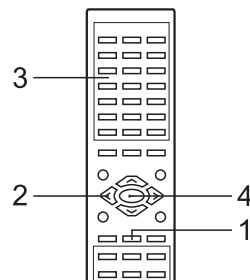

Нажатием кнопки НАВИГАЦИИ (◀ / ▶) (2) выберите опцию "ЭПИЗОД" ("CHAPTER"), после чего воспользуйтесь цифровыми кнопками ввода номера (3) для выбора желаемого номера ЭПИЗОДА. Чтобы начать воспроизведение записи, соответствующей выбранному разделу и эпизоду, нажмите кнопку "PLAY (▶)" ("ВОСПРОИЗВЕДЕНИЕ") (4).

Поиск по Разделу / (метке) Времени

Используйте эту опцию для непосредственного перехода к желаемому разделу и/или моменту времени записи.

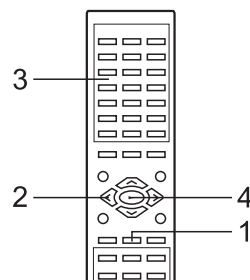

В режиме ОСТАНОВКИ ("STOP") дважды нажмите кнопку ПОИСК ("SEARCH") (1). Нажатием кнопки НАВИГАЦИИ (◀ , ▶) (2) выберите опцию "РАЗДЕЛ" ("TITLE"). После этого воспользуйтесь цифровыми кнопками ввода номера (3) для выбора желаемого номера раздела. Нажатием кнопки НАВИГАЦИИ (◀ , ▶) (2) выберите опцию "ВРЕМЯ" ("TIME"), после чего воспользуйтесь цифровыми кнопками ввода номера (3) для выбора желаемого значения времени. Чтобы начать воспроизведение записи, соответствующей выбранному разделу и моменту времени воспроизведения, нажмите кнопку PLAY (▶) ("ВОСПРОИЗВЕДЕНИЕ") (4).

If your MP3 disc contains more than 99 music tracks, the 2 orange digits on the player display that shows the disc total tracks will flash continuously to indicate the hundredth digit. After loading, the Folder / Track menu will appear on the TV screen. Press the navigation button (▼ / ▲) to select your desired folder.

Remarks: WMA icon "WMA" show on TV screen.

MP3 icon "MP3" show on TV screen.

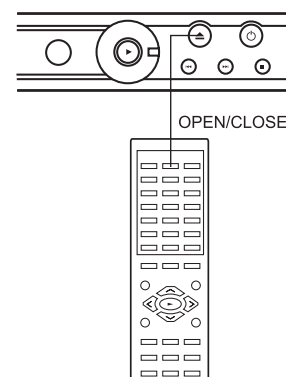

Press the OPEN/CLOSE button to open the disc tray. "OPEN" will appear on the screen and in the display. Insert a disc with the label side facing up on the disc tray.

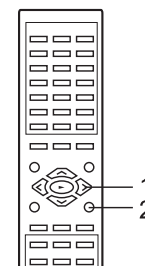

Press the ENTER button 1 to confirm to play the track. Press the STOP (■) button 2 to stop playback.

Select/Back to Folder Menu

Press the NAVIGATION (◀) button 1 when in stop mode, then press the ENTER button 2, FOLDER MENU will appear, Press the Navigation (▼ / ▲)

button 1 to select the desired track, then press the ENTER button 2 to choose the folder.

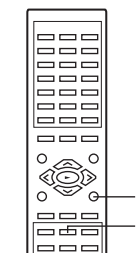

Selecting Folder/Tracks Using the Number Buttons

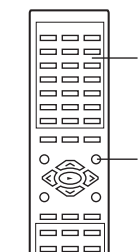

During playback, press the Number buttons 1 corresponding to the track numbers to select your desired track, followed by the ENTER button 2. The unit will jump to the new track and playback.

Selecting Tracks Using the Skip ⏩ or ⏪ Buttons

During Playback, simply press the Skip (⏩ or ⏪) button to select a track to be played.

OTHER FUNCTIONS

When playing a MP3 disc, the unit has functions like mute, pause / step, and previous / next track. You may operate as you do with a CD.

FORWARD ⏩ / REVERSE ⏪

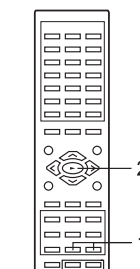

ENGLISH

Each press of the SEARCH ► or ◀ button 1 will increase the search as follows:

- 1st press: 2x
- 2nd press: 4x
- 3rd press: 8x
- 4th press: 16x

Press the PLAY ► button 2 to resume normal playback.

NOTE: WMA disc does not support this function.

REPEAT PLAY

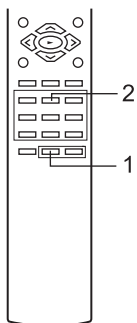

To Repeat play a track/file, simply select the track/file as described on the previous page, then press the REPEAT button **1** once; "REPEAT ONE" will appear on the TV screen and the unit will repeat the selected track/file continuously until the STOP button **2** is pressed.

To Repeat play all tracks on an MP3 CD, press the REPEAT button **1** a second time; "REPEAT FOLDER" will appear on the TV screen and the unit will repeat the CD continuously until the STOP button **2** is pressed.

To cancel Repeat play, press the REPEAT button **1** until "FOLDER" appears on the TV screen.

INITIAL SETTING

DVD Menu Setting

The setup menu lets you customize the DVD player by allowing you to select various language preferences, set up a parental level and screen saver on/ off, adjust what type of television screen you have and more.

Find the menu, then find the corresponding page that describes the feature of the selected menu option.

Use the Navigation (▼/▲/◀/▶) buttons to navigate through the menus/screens and press the ENTER button to select the highlighted option.

SETUP DIALOGUE BOX ON SCREEN:

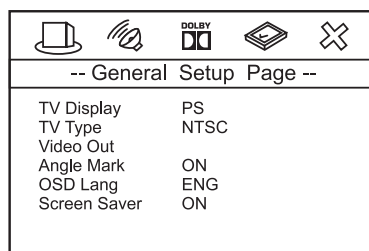

1. Press the "Setup" button to enter the Setup Menu. The screen shown as above:

2. Press the "◀" or "▶" Navigation buttons to move the Yellow Disc symbol underneath the icons on top of the TV screen to your desired icon page.

The following icons represent 5 Setup Page:

- General Setup Page

- Audio Setup Page

- Dolby Digital Setup

- Preference Page

- Exit Setup Page

To Operate Setup Pages

Example: Select "Audio Setup Page"

- Move the Yellow Disc symbol to the icon

by pressing the "▶" Navigation button. The screen shows:

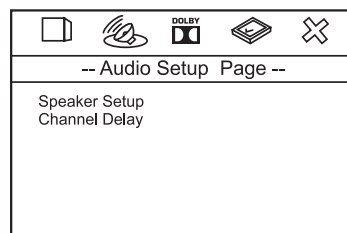

РУССКИЙ

ОСНОВНЫЕ ОПЕРАЦИИ

Включение режима воспроизведения

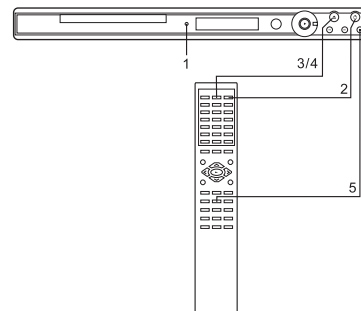

1. Нажмите кнопку "STANDBY" ("РЕЖИМ ОЖИДАНИЯ") для включения питания; индикатор режима ожидания при этом выключится. При нажатии кнопки "STANDBY" ("РЕЖИМ ОЖИДАНИЯ") и удерживании ее в нажатом положении в течение нескольких секунд питание плеера отключается.
2. Если плеер находится в режиме ожидания "STANDBY", нажатие кнопки "STANDBY" на пульте дистанционного управления приведет к включению плеера.
3. Нажмите кнопку "OPEN/CLOSE" ("ОТКРЫТЬ/ЗАКРЫТЬ") для открытия лотка загрузки дисков (на дисплее и экране телевизора высветится сообщение "open" - "открыть"). Установите диск в устройство загрузки дисков этикеткой вверх.
 - Держите диск в руке, не допуская касания любой из его поверхностей; установите диск в устройство загрузки этикеткой вверх, выровняв его по направляющим.
4. Нажмите кнопку "OPEN/CLOSE" ("ОТКРЫТЬ/ЗАКРЫТЬ"). Устройство загрузки дисков закрывается (на дисплее высветится сообщение "load" - "загрузка", а на экране телевизора высветится сообщение "LOADING" (ЗАГРУЗКА); при этом автоматически запускается функция воспроизведения.

Если на телевизионном экране появляется страница "MENU" ("МЕНЮ"):

Выбор желаемого пункта производится нажатием кнопки НАВИГАЦИИ, имеющих маркировку в виде стрелок (▼/▲/◀/▶), после чего следует нажать кнопку "ENTER" ("ВВОД"). При этом начнется воспроизведение в соответствии с выбранным пунктом меню.

ОБРАТИТЕ ВНИМАНИЕ:

Для получения более подробных сведений, - см. информацию на обложке или коробке диска. Если в системе установлен пароль, и вставленный диск принадлежит к категории "Контроля со стороны

родителей", - на экране появится окно запроса пароля ("PASSWORD").

5. Остановка режима воспроизведения

При однократном нажатии кнопки "STOP" ("ОСТАНОВКА") на экране появляется сообщение "Press Play to Continue" ("Для продолжения воспроизведения нажмите кнопку - PLAY"). Плеер "запоминает" место, где была произведена остановка.

Если нажать кнопку "PLAY", воспроизведение автоматически начнется с того места, где Вы его остановили. ("Возобновление воспроизведения") При двукратном нажатии кнопки STOP, экран показывает сообщение "STOP" ("ОСТАНОВКА"), после чего происходит полная остановка воспроизведения.

ОБРАТИТЕ ВНИМАНИЕ:

Для некоторых дисков функция возобновления воспроизведения может не поддерживаться.

ВАЖНОЕ ЗАМЕЧАНИЕ

Когда при нажатии кнопки появляется символ "⊗", это означает, что соответствующая функция

не поддерживается либо вследствие особенностей вставленного диска, либо как не предусмотренная в выбранном режиме.

Блокировка клавиш панели управления

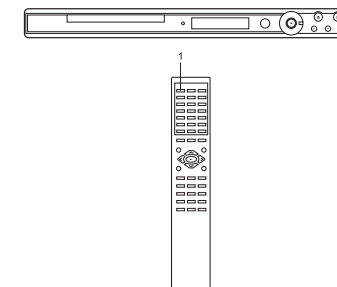

1. Нажать кнопку блокировки клавиш "Key Lock": на экране телевизора появится сообщение "Key Lock On" ("Блокировка клавиш включена"). При этом произойдет отключение функциональных клавиш на основной панели управления, за исключением кнопки питания. Чтобы снова активизировать все кнопки, нажмите кнопку "Key Lock" еще раз.

Функции "Перехода и Поиска"

1. Кнопка "SKIP BACK/NEXT" ("ПЕРЕХОД НАЗАД / ВПЕРЕД"): Нажмите данную кнопку для перехода к предыдущему / следующему сегменту записи (для DVD-диска) или треку (для компакт-диска - CD).

РУССКИЙ

ПОДСОЕДИНЕНИЕ DVD-ПЛЕЕРА К ТЕЛЕВИЗИОННОМУ ПРИЁМНИКУ ЧЕРЕЗ РАЗЪЁМЫ Y/PB/PR

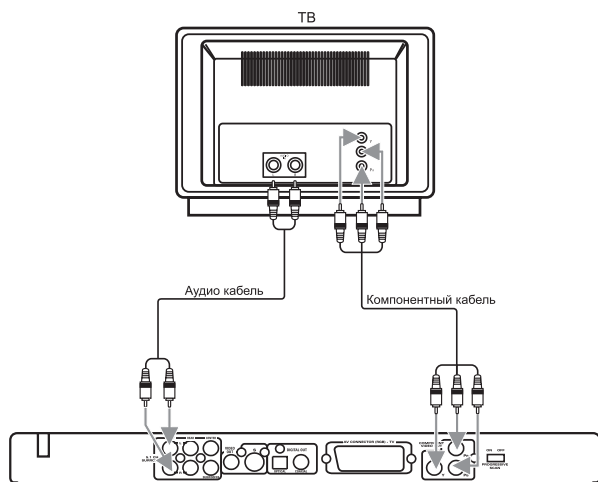

ПРИМЕЧАНИЯ ПО ПРОЦЕДУРЕ ПОДСОЕДИНЕНИЯ К ТЕЛЕВИЗИОННОМУ ПРИЁМНИКУ:

- У телевизионного приёмника должны иметься входы Y, PB и PR.
- На основной странице Меню, в опциях настройки видеовыхода (VIDEO OUT) выберете "YUV", если Вы используете компонентные видео разъемы.
- При подсоединении DVD-плеера, следуйте указаниям руководства телевизионного приёмника, а также указаниям, изложенным в данном Руководстве.
- При подсоединении DVD-плеера к телевизионному приёмнику убедитесь, что оба устройства отключены от сети.
- Подсоедините DVD-плеер непосредственно к телевизионному приёмнику. Если подсоединить DVD-плеер через видеомаягитфон, то изображение на экране будет с искажениями, поскольку DVD видеодиски имеют защиту от копирования.
- Если у вашего телевизионного приёмника имеется опция "голубой экран", то для получения наилучшего изображения её следует отключить.

ПРОГРЕССИВНЫЙ (Y, PB, PR) ВИДЕОВЫХОД

Используйте эти разъемы для подключения к телевизионному приёмнику, имеющему прогрессивный видеовыход. Переключатель прогрессивной развертки следует установить в положение "Вкл". Прогрессивная развертка - это система сканирования видеосигнала, обеспечивающая отображение всех линий кадра за один проход, в отличие от традиционной системы чересстрочного сканирования. Это подсоединение обеспечивает оптимальное качество изображения. Для обеспечения наилучшего качества изображения, необходимо использовать кабели, специально предназначенные для передачи видеосигнала. При подсоединении к телевизору, необходимо соблюдать цветность маркировки кабелей и входов.

Примечание: При выборе установки "Progressive Select" для компонентного выхода, на композитном и S-VIDEO выходе видеосигнала не будет.

КОМПОНЕНТНЫЙ ВИДЕОВЫХОД ДЛЯ ПРОГРЕССИВНОЙ 525-ЛИНЕЙНОЙ РАЗВЕРТКИ

В отличие от стандартной чересстрочной развертки, прогрессивная развертка позволяет эффективно удваивать объем видеoinформации, передаваемой на Ваш телевизионный приемник, или монитор. В результате Вы получаете стабильное изображение и полное отсутствие мерцания. (Убедитесь в совместимости Вашего телевизионного приемника/монитора с данной опцией).

Для обеспечения наилучшего качества изображения, попробуйте воспроизвести DVD-диск на телевизионном приемнике с опцией прогрессивной развертки.

Примечание:

- Если Вы подсоедините Ваш аппарат с включенной прогрессивной разверткой к телевизионному приемнику, не имеющему опцию прогрессивной развертки, то Вы столкнетесь с проблемой отсутствия изображения на экране.
- СЛЕДУЕТ ПРИНЯТЬ К СВЕДЕНИЮ, ЧТО НЕ ВСЕ ТЕЛЕВИЗИОННЫЕ ПРИЁМНИКИ ВЫСОКОГО РАЗРЕШЕНИЯ ПОЛНОСТЬЮ СОВМЕСТИМЫ С ДАННЫМ АППАРАТОМ, В РЕЗУЛЬТАТЕ ЧЕГО ИЗОБРАЖЕНИЕ НА ЭКРАНЕ МОЖЕТ БЫТЬ ИСКАЖЕННЫМ. В СЛУЧАЕ ВОЗНИКНОВЕНИЯ ПРОБЛЕМ С ПРОГРЕССИВНОЙ 525-СТРОЧНОЙ РАЗВЕРТКОЙ, ПОСЛЕДНЮЮ СЛЕДУЕТ ОТКЛЮЧИТЬ, УСТАНОВИВ СООТВЕТСТВУЮЩИЙ ПЕРЕКЛЮЧАТЕЛЬ В ПОЛОЖЕНИЕ "OFF".
- Если Вам нужно включить опцию прогрессивной развертки, и если при этом на экране показано диалоговое окно с сообщением "Restart Player" ("Требуется перезагрузка"), то Вам следует отключить питание плеера кнопкой "Standby On/Off" ("Режим ожидание Вкл/Откл") на пульте дистанционного управления, или нажатием одноименной кнопки на передней панели Вашего аппарата. После этого, Вам необходимо перевести переключатель прогрессивной развертки в положение "ON" ("Вкл"). При последующих включениях Вашего аппарата и телевизионного приемника, опция прогрессивной развертки будет включаться автоматически и будет обеспечивать более высокое качество изображения.
- Чтобы отключить опцию прогрессивной развертки, отключите питание Вашего аппарата, как сказано выше и переведите соответствующий переключатель в положение "OFF" ("Откл"). Опция прогрессивной развертки будет автоматически отключаться при всех последующих включениях Вашего аппарата и телевизионного приемника.
- Вы можете пользоваться опцией прогрессивной развертки при воспроизведении записей в форматах NTSC или PAL.

ENGLISH

- Press the "▼" Navigation button to select "Speaker Setup". The colour bar appears on the TV screen. The screen shows:

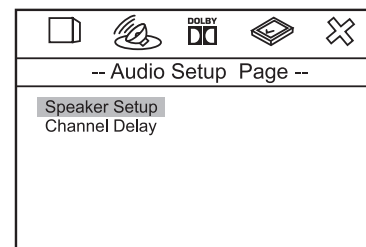

- Press the "►" Navigation button to show the content and press the "▲" or "▼" Navigation button to select "Front Speaker" as desired. The colour bar shows your selection. The screen shows:

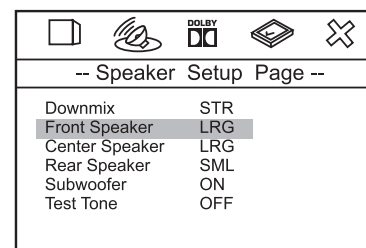

- Press the "►" Navigation button to show the options and press the "▲" or "▼" Navigation button to select "Small" as desired. The colour bar shows your selection. The screen shows:

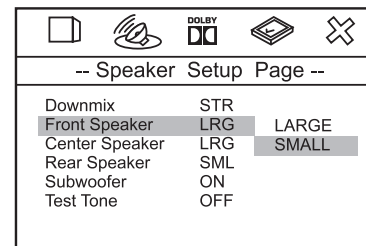

Press Enter to confirm.

The colour bar of "SMALL" option will turn brown and "SML" will appear on the TV screen to indicate your selected option.

This step will set "Front Speaker" in "Speaker Setup Page" to "SMALL" size.

- Exit from "Speaker Setup Page". Press the "◀" Navigation button twice to get out of the "Speaker Setup Page". The colour bar will disappear from the TV screen. The screen shows:

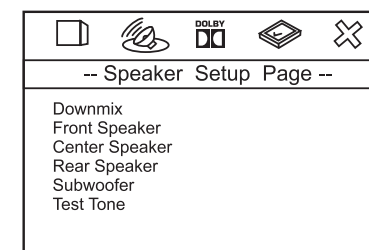

- Press the "◀" Navigation button again to get out of the "Speaker Setup Page". The screen shows:

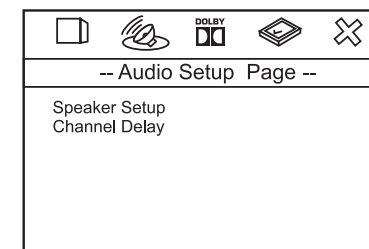

- Press the "◀" Navigation button once more to get out of the "Audio Setup Page" to move the yellow disc symbol underneath the 5 icons for your desired selection.
- Repeat step 2 and 3 procedures again to select the other Setup Page and other desired options in each page.

- To exit from the Setup Menu, press the Setup button of the Remote Handset once or go to the  icon and press "Enter" to exit from the Setup Menu.

ENGLISH

General Setup

The setting structure is as follows:

--General Setup Page--

TV Display	Normal/PS Normal/LB Wide
TV Type	NTSC PAL
VIDEO OUT	SCART/CVBS SCART/RGB
Angle Mark	On Off
OSD Lang	English Spanish German French Russian
Screen Saver	ON OFF

TV DISPLAY

1. Normal/PS

Note: "PS" stand for "Pan Scan" This is selected when the unit is connected with a normal TV.

Wide-Screen images are shown on the screen, but with some parts cut automatically.

2. Normal/LB

Note: "LB" stand for "Letter Box "

This is selected when the unit is connected with a normal TV.

Wide-screen images are shown on the screen, with black belt on the top and bottom.

3. Wide

This is selected when the unit is connected with a wide - screen TV.

TV TYPE

You may select according to the color system of the TV to be connected.

- Select "NTSC" for a NTSC TV.
- Select "PAL" for a PAL TV.

VIDEO OUT

Select the color video type and switch mode to fit your connector type:

SCART/CVBS: Select when using CVBS composite Video Output, SCART composite Video Output and S-Video Output (if S-Video connector is provided.)

SCART/RGB: Select when using RGB Video signal and TV to AV automatic switching mode control signal.

YUV: Select when using Component Video Outputs.

ANGLE MARK

This only works when there is an angle mark on the disc.

- Select "ON" the screen shows the angle mark when playing a DVD.
- Select "OFF" the angle mark is not shown.

OSD LANG

- English: The OSD is in English.
- Spanish: The OSD is in Spanish.
- German: The OSD is in German.
- French: The OSD is in French.
- Russian: The OSD is in Russian.

Screen Saver

Start the screen saver, the screen saver image appears when the unit stops or the image is motionless for approximately 1 minute. This saver can keep the screen from being damaged.

- ON: Start the screen saver.
- OFF: Remove the screen saver.

Audio Setup Page

SPEAKER SETUP

Select Audio setup in the Setup Menu and then Select the Speaker Setup Menu using the Navigation (▼, ▲) buttons to navigate through the menus/screens and press the Enter button to confirm.

--SPEAKER SETUP PAGE--

Downmix	LT/RT Stereo Off
Front Speaker	Large Small
CNTR Speaker	Large Small Off
Rear Speaker	Large Small Off
Subwoofer	On Off
Test Tone	On Off

РУССКИЙ

ПОДКЛЮЧЕНИЕ АУДИОВЫХОДА ФОРМАТА 5.1

Подключение системы

Подсоедините разъемы АУДИОВЫХОДОВ 5.1 к усилителю при условии, что усилитель имеет соответствующие разъемы АУДИОВХОДОВ 5.1.

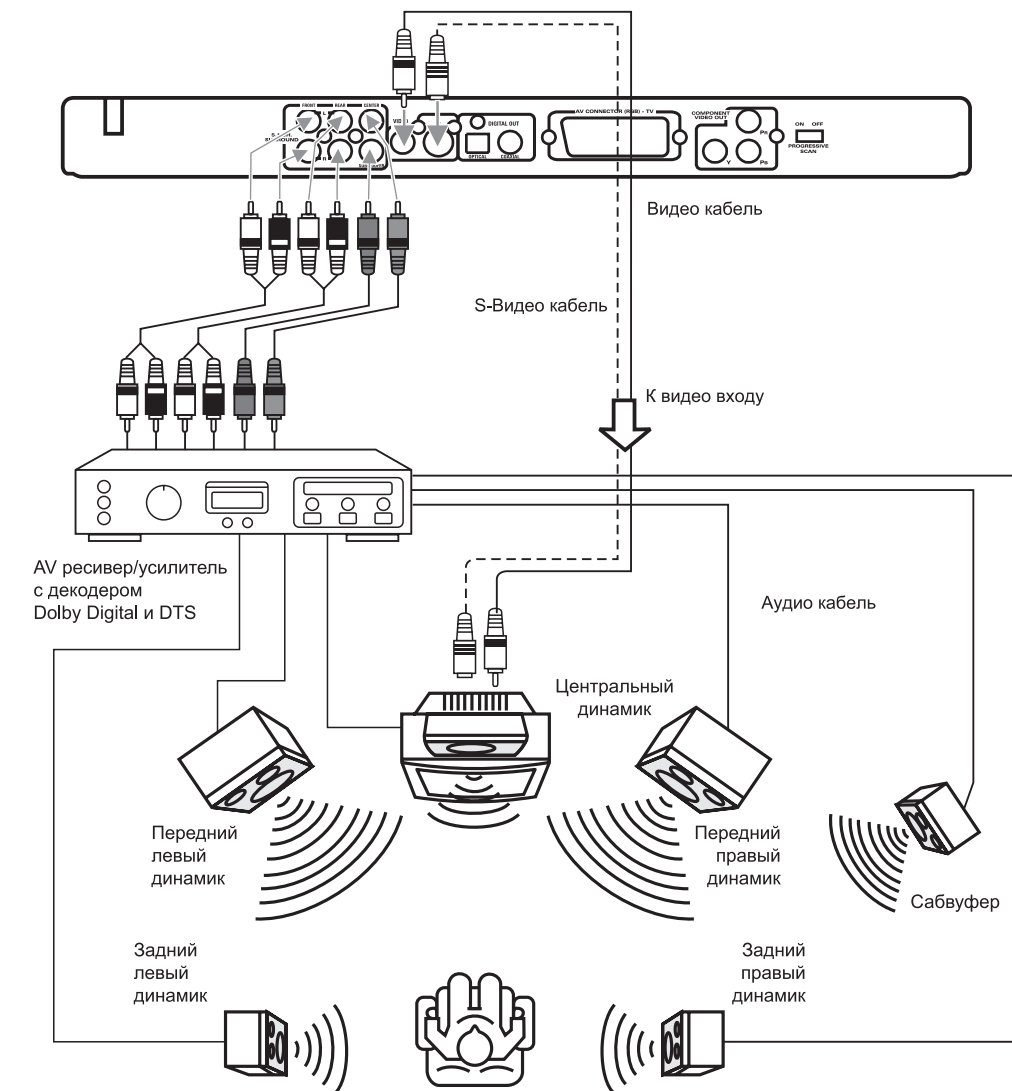

При подсоединении системы выключите питание и выдерните вилку шнура силового питания из сетевой розетки.

РУССКИЙ

ENGLISH

СОЗДАНИЕ СИСТЕМЫ "ДОМАШНЕГО КИНОТЕАТРА"

Подключение системы

Подсоедините ЦИФРОВОЙ КОАКСИАЛЬНЫЙ АУДИОВЫХОД к усилителю при условии, что усилитель имеет соответствующие входные разъемы.

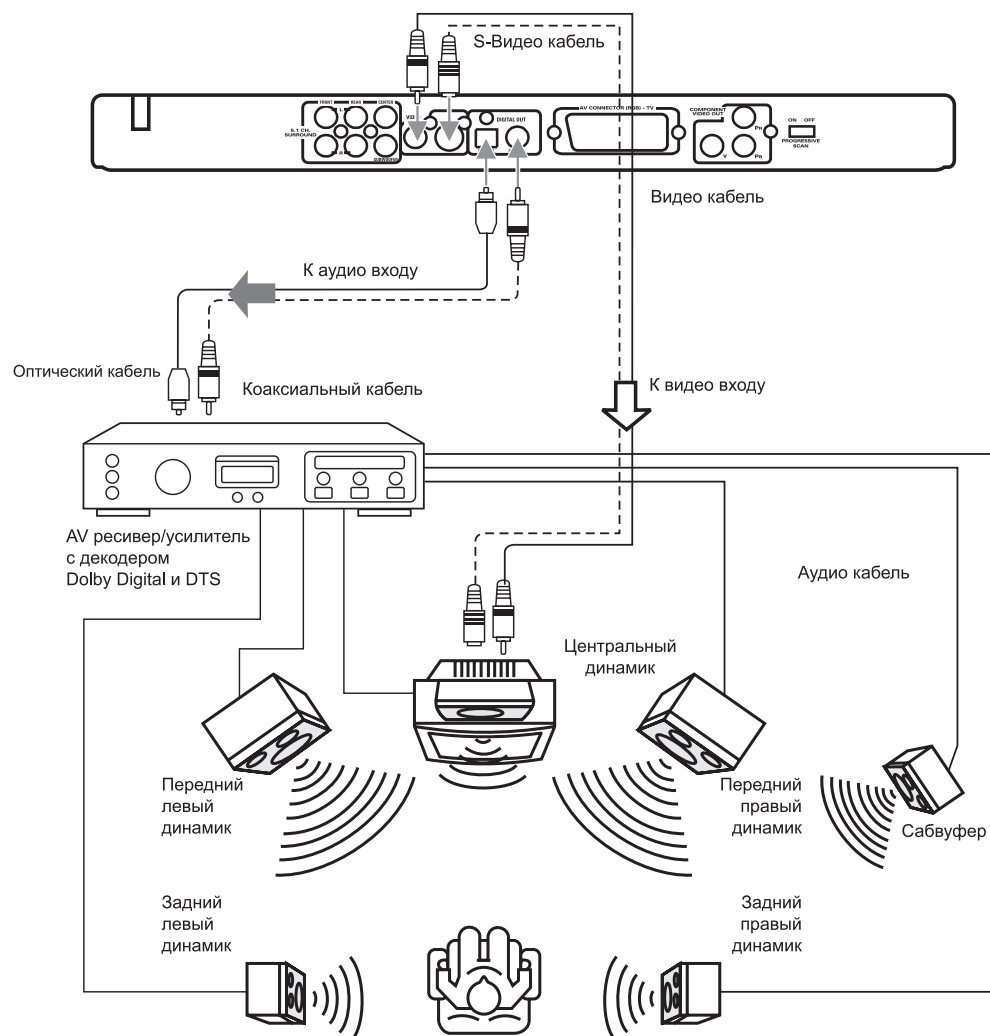

При подсоединении системы выключите питание и выньте вилку шнура силового питания из сетевой розетки.

DOWNMIX

- LT/RT: The front speakers are in theatrical LT/RT downmix mode.
- Stereo: The front speakers are in Stereo Downmix mode.
- Off: The downmix mode is turned off to allow entering 5.1 channel output mode.

NOTE: The 5.1 channel output mode allows you to produce surround sound effect from 6 speakers -- 1 Center, 2 Rear, 2 Front & 1 Subwoofer. In order to enter the listed speakers above, you need to turn downmix mode off.

FRONT SPEAKER

- LARGE: The front speaker is large.
- SMALL: The front speaker is small.

CNTR SPEAKER

- LARGE: The centre speaker is large.
- SMALL: The centre speaker is small.
- OFF: The centre speaker is turned off.

REAR SPEAKER

- LARGE: The rear speaker is large.
- SMALL: The rear speaker is small.
- OFF: The speaker is turned off.

SUBWOOFER

- ON: The Subwoofer speaker is turned on.
- OFF: The Subwoofer speaker is turned off.

TEST TONE

- ON: The Test Tone function is on.
- OFF: The Test Tone function is off.

CHANNEL DELAY

Select Audio Setup Page in the Setup Menu and then select the Channel Delay Menu using the Navigation (▼, ▲) buttons to navigate through the menus/screens and press the "►" Navigation button to enter the content of this menu. The screen shows:

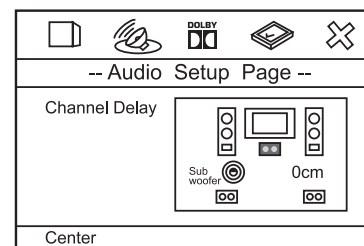

Press the (▼, ▲) Navigation buttons to select the Center, LS, RS or Subwoofer Speaker respectively. The selected speaker as desired will turn yellow on the TV screen. Press the (◀, ▶) Navigation buttons to adjust the speaker delay of your speaker selection.

- Center Speaker Delay: 0 cm to 170 cm.
- LS Speaker Delay: 0 cm to 600 cm.
- RS Speaker Delay: 0 cm to 600 cm.
- Subwoofer Speaker Delay: 0 cm to 600 cm.

DOLBY DIGITAL SETUP

The setting structure is:

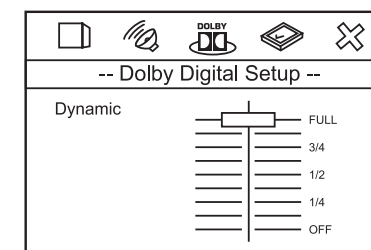

DYNAMIC

When the compression mode is set to "LINE OUT" this is selected to adjust linear compression rate to obtain the different compression results of the signals.

ENGLISH

Preference Setup Page

You must stop playback to enter preferences mode. The setting structure is:

Audio	English French Spanish German Russian
Subtitle	English French Spanish German Russian Off
Disc Menu	English French Spanish German Russian
Parental	KID SAF G PG PG 13 PGR R NC-17 Adult
Password Change	

Select Languages and menus

If a language of unit mentioned above is recorded on the disc, you can select audio, subtitles, or disc menu languages of player. If not the language recorded on the disc is shown.

PARENTAL

Select your desired Rating level "1" to "8" or "OFF" to disable the playing of specified DVDs which are unsuitable for children.

- Press \blacktriangledown , \blacktriangle Navigation arrow buttons to select Parental section.
- Press \blacktriangleright and then \blacktriangledown , \blacktriangle Navigation arrow buttons to select your desired Rating level. Press Enter to go into the Password Verify Page. (Factory preset password : 1234) If not select (Parental) rating level, press 'Open' to leave and not input password.
- Input your present Password in the Password Verify Page.

- If your password is incorrect, please re-enter your password again. If your password is correct, press Enter to confirm your Rating level selection.

- The Old Rating level will change to your desired new Rating level.

Note: The Password code is set by yourself on the Password Change Page.

1 (KID SAF):	Kid Safe
2(G):	All ages,
3 (PG):	Parental Guidance.
4(PG13):	Parental Guidance less than 13 years old
5 (PGR):	Under 17 years old, Parental Guidance suggested.
6(R):	Under 17 years old Parental Guidance strongly suggested
7(NC17):	17 years old and above
8(adult):	Adult only.

PASSWORD CHANGE

You can change the Password code by following the Procedures of the Password Change Page: PARENTAL lock depends on DVD's disc.

- Press \blacktriangledown , \blacktriangle Navigation Arrow buttons to select Password section.
- Press \blacktriangleright Navigation Arrow button and press Enter to enter the Password Change Page.
- Enter the 4-digit code to the Old Password column. If Password is incorrect, please re-enter your Password code to the Old Password column again. If Password is correct, the player will jump to the New Password column automatically.
- Enter your desired 4-digit code new Password to the new Password column. The player will jump to the Confirmed Password column automatically.
- Enter your new password code again to the Confirmed Password column to confirm your new chosen Password. Press Enter to confirm this change. From now on you must enter your new password code to the Password Verify Page to confirm your newly-changed Rating level selection.

РУССКИЙ

ПОДКЛЮЧЕНИЕ СИСТЕМЫ

Подключение DVD плеера к ТВ через разъем S-ВИДЕО:

Используйте видеокабель S-ВИДЕО для подключения DVD-плеера к телевизионному приемнику (S-ВИДЕО кабель в комплект поставки не входит).

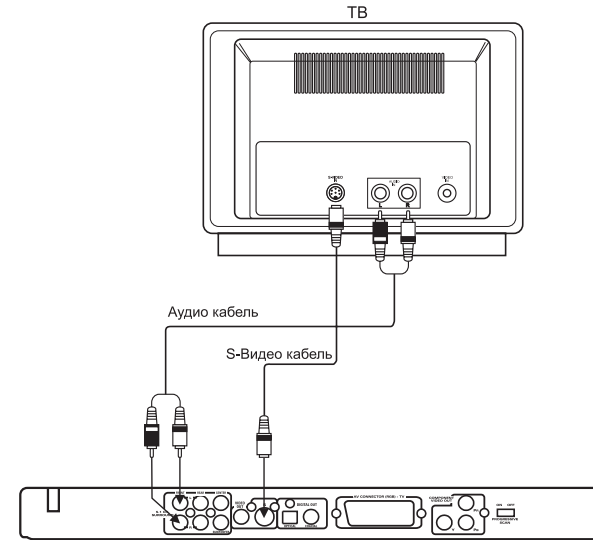

Подключение DVD плеера к ТВ через разъем SCART:

Используйте кабель SCART для подключения DVD-плеера к телевизионному приемнику (SCART кабель в комплект поставки не входит).

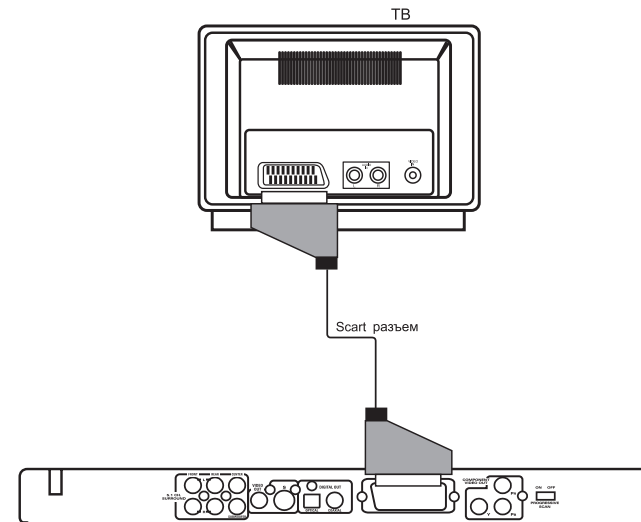

При подсоединении системы выключите питание и выньте вилку шнура силового питания из сетевой розетки.

ПОДКЛЮЧЕНИЕ СИСТЕМЫ**Подключение DVD плеера к ТВ при помощи AUDIO/AV-кабеля:**

Используйте аудио кабель (красный / белый) и видео кабель (желтый) для подключения DVD-плеера к телевизионному приемнику.

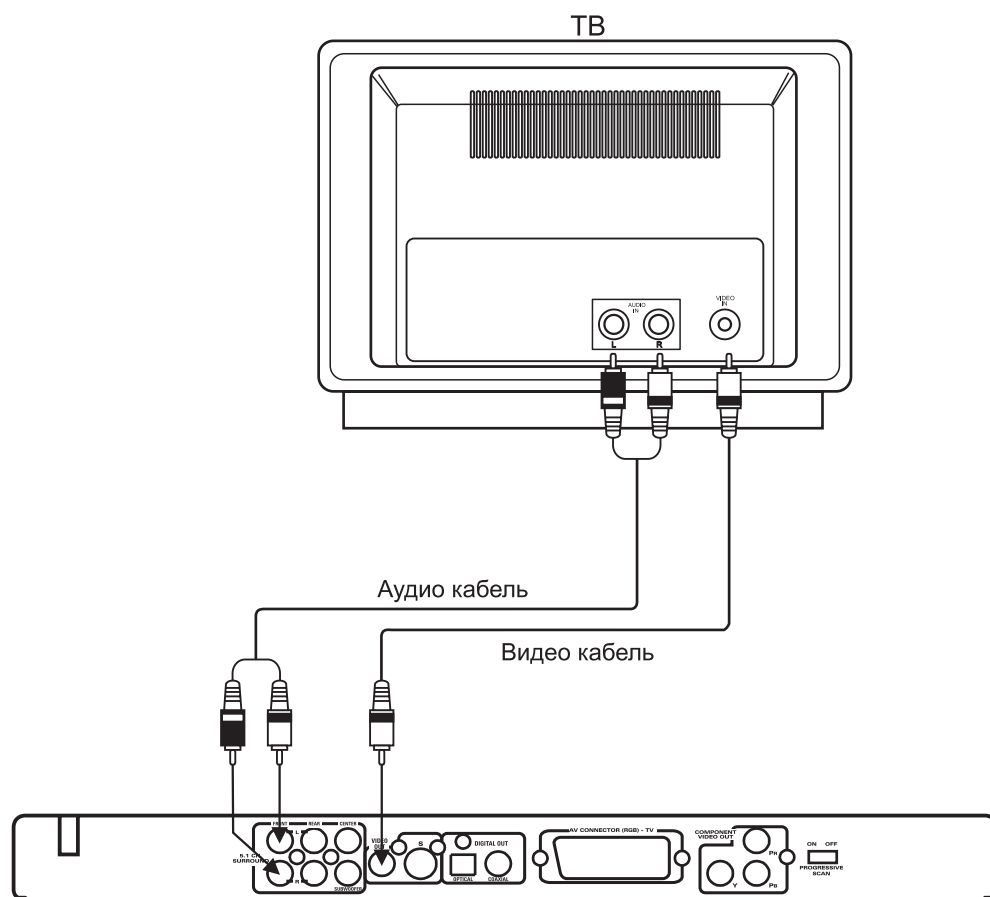
**About WMA**

WMA is the abbreviation of Windows Media Audio and refers to an audio compression technology developed by Microsoft Corporation.

WMA data can be encoded by using Windows Media Player version 8 or Windows Media Player for Windows XP. Files are recognized by their file extension ".wma" or ".WMA".

Windows Media, and the Windows logo are trademarks, or registered trademarks of Microsoft Corporation in the United States and/or other countries.

- This unit will play CD-ROM, CD-R and CD-RW discs containing files saved in the MP3 or WMA format with a sampling rate of 32, 44.1 or 48 KHz.
- Fixed bit-rate MP3 files are recommended, or the playing time may not be shown correctly.
- This player is not compatible with lossless encoding or variable bit-rate (VBR) WMA files.
- WMA files encoded with DRM (Digital Rights Management) copy protection will not play.
- When naming MP3 and WMA files, add corresponding file name extension (.mp3 or .wma). Files are played according to the file extension. To prevent noise and malfunctions, do not use these extensions for other kinds of files.
- This player can recognize up to 999 files (WMA/MP3) and up to 499 folders. If a disc exceeds these limits, only files and folders up to these limits will be playable. Files and folders are read/displayed in alphabetical order.
- Folder and track names (excluding the file extension) are displayed.
- This player cannot 100% playing all kinds of WMA/MP3/JPEG file disc because the unit's playability depends on the quality of the disc, bit-rate, and file structure.

About MPEG4 and DivX

MPEG is the abbreviation of the Moving Picture Experts Group which belongs to the family of ISO/IEC standards (International Organization for Standardization and International Electrotechnical Commission).

MPEG-4 is a compression technology for Interactive Multimedia System.

Divx is a brand-name video codec (compression-decompression) technology codec based on the MPEG-4

standard that compresses video to small enough sizes that it can be easily sent over the Internet, but retains a high degree of video quality.

- This player is DivX 4 and DivX 5 compatible, which support up to home theatre profile with maximum peak bit-rate = 10000 Kbps. The video resolution can support up to the maximum of 720 x 480 @ 30fps and 720 x 576 @ 25fps.
- This player supports the bitstreams that encoded in ISO MPEG-4 compliant. The visual profile can support from Simple Profile (SP) level 0 to level 3 and Advanced Simple Profile (ASP) level 0 to level 5, with maximum bit-rate = 8000 Kbps.

Notes:

- There are many non-standardised DVD/MPEG-4/DivX/MP3/WMA/CD-recording procedures and copy protection procedures now in use, and many different kinds of DVD±R, DVD±RW, CD-R and CD-RW blank disks. Therefore in some cases read errors or read delays may be encountered. This is not a defect of the device.
- This player not responsible for playability of MP3 in any case. Due to recording condition such as PC performance, writing software, media ability or etc.
- For CD-RW or CD-R, it may not be played according to the type of this disc.

При подсоединении системы выключите питание и выньте вилку шнура силового питания из сетевой розетки.

ENGLISH

РУССКИЙ

SPECIFICATIONS

Power requirements: AC 90-230 V ~ 50/60 Hz

Power consumption: 15 W (Approx. 5 W when set to the standby mode by the remote control unit).

Signal system: NTSC / PAL

Operating temperature range: +5 to + 35° C

Operating humidity range: 5 to 90% (no condensation) Discs played:

(1) DVD-VIDEO disc

12 cm single-sided, single-layer

12 cm single-sided, dual-layer

12 cm double-sided, single-layer

8 cm single-sided, single-layer

8 cm single-sided, dual-layer

8 cm double-sided, single-layer

(2) Compact disc

12 cm disc

8 cm disc

Video output level: 1 Vp-p

Audio output level: 2 Vrms (1 KHz, OdB)

Audio signal output characteristics:

Frequency responses:

• DVD (linear audio):

20 Hz-20 KHz (48 KHz sampling)

20 Hz-20 KHz (96 KHz sampling)

• CD audio:

20 Hz-20 KHz

S/N ratio: 70 dB

Wow and flutter: below measurable level

Pickup: Wave length: 655 nm

Laser power: CLASS 1

Specifications are subject to change without notice. Weight and dimensions are approximate.

SERVICE LIFE OF THE DVD/CD/MP3 PLAYER NOT LESS THAN 7 YEARS

Before requesting service for this player, check the chart below for a possible cause of the problem you are experiencing. Some simple checks or an adjustment on your part may eliminate the problem and restore proper operation.

Установка Батарей (пульт дистанционного управления)

1. Снять крышку отсека батарей.
2. Вставить две батареи (типа AA, R6, UM-3), убедившись при этом, что полярность батарей (+ /-) соответствует маркировке внутри отсека.
3. Установить крышку на место.

- Не пытайтесь произвести подзарядку батарей, не допускайте короткого замыкания, не разбирайте, не нагревайте, не бросайте батареи в огонь.
- Не смешивайте старые и новые батареи.

Пульт дистанционного управления

1. Кнопка-переключатель "KEY LOCK" ("БЛОКИРОВКА КЛАВИШ")
2. Кнопки ВВОДА НОМЕРА от 0 до +9
3. Кнопка вызова МЕНЮ DVD ДИСКА (DVD MENU)
4. Кнопка вызова МЕНЮ РАЗДЕЛОВ ДИСКА (TITLE MENU)
5. Кнопка функции PBC (Управление воспроизведением VCD)
6. Кнопка управления дисплеем (DISPLAY)
7. Кнопки НАВИГАЦИИ (◀ / ▶ / ◀ / ▶)
8. Кнопка "RETURN" ("ВОЗВРАТ")
9. Кнопка "BOOKMARK" ("ЗАКЛАДКА")
10. Кнопка "SLOW/R" - замедленное воспроизведение в обратном направлении
11. Кнопка "PAUSE/STEP" ("ПАУЗА/ПОКАДРОВЫЙ РЕЖИМ ВОСПРОИЗВЕДЕНИЯ")
12. Кнопка "RANDOM" ("ПРОИЗВОЛЬНОЕ ВОСПРОИЗВЕДЕНИЕ")
13. Кнопка "MUTE" ("ОТКЛЮЧЕНИЕ ЗВУКА")
14. Кнопки "REPEAT/REPEAT A-B" - функции повтора эпизода, записи между метками ("ПОВТОР/ПОВТОР A-B")
15. Кнопка "SEARCH FORWARD" ("ПОИСК ВПЕРЕД")
16. Кнопка "SEARCH REVERSE" ("ПОИСК НАЗАД")
17. Кнопка "SKIP FORWARD" ("ПЕРЕХОД ВПЕРЕД")
18. Кнопка "SKIP REVERSE" ("ПЕРЕХОД НАЗАД")
19. Кнопка "SLOW/F" замедленное воспроизведение в прямом направлении
20. Кнопка "STOP" ("ОСТАНОВКА ВОСПРОИЗВЕДЕНИЯ")
21. Кнопка "PROGRAM" ("ПРОГРАММИРОВАНИЕ")
22. Кнопка "SEARCH" ("ПОИСК")
23. Кнопка "ENTER" ("ВВОД")
24. Кнопка "PLAY" ("ВОСПРОИЗВЕДЕНИЕ")
25. Кнопка "SETUP" ("НАСТРОЙКА СИСТЕМЫ")
26. Кнопка "3D" - воспроизведение объемного звука
27. Кнопка "ANGLE" ("РАКУРС")
28. Кнопка "SUBTITLE MENU" ("МЕНЮ СУБТИТРОВ")
29. Кнопка "AUDIO MENU" ("МЕНЮ АУДИО")
30. Кнопка "AUDIO MODE" ("АУДИО РЕЖИМ")
31. Кнопка "ZOOM" - ("МАСШТАБ ИЗОБРАЖЕНИЯ")
32. Кнопка "CLEAR" ("СБРОС")
33. Кнопка "DIGEST" - обобщенное представление содержания диска
34. Кнопка "STANDBY ON/OFF" ("ВКЛ./ВЫКЛ. РЕЖИМ ОЖИДАНИЯ")
35. Кнопка "OPEN/CLOSE" ("ОТКРЫТЬ/ЗАКРЫТЬ")

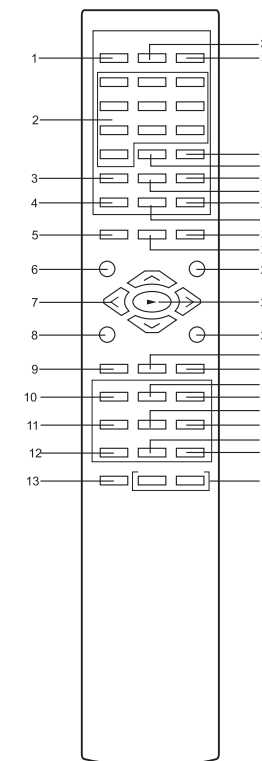

Пульт дистанционного управления должен находиться на расстоянии не более 6м от ИК датчика и располагаться под углом в пределах около 45° относительно плоскости передней панели плеера.

Существует опасность, что разряженные батареи могут потечь и серьезно повредить пульт дистанционного управления.

РУССКИЙ

ENGLISH

ОРГАНЫ УПРАВЛЕНИЯ

Передняя панель плеера

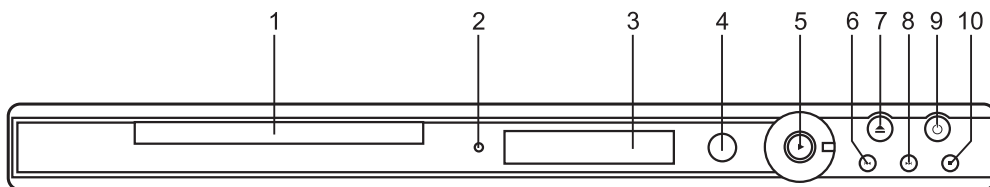

- | | |
|--|--|
| 1. Лоток загрузки дисков | 6. Кнопка "SKIP REVERSE" ("ПЕРЕХОД НАЗАД") |
| 2. Индикатор состояния "ПИТАНИЕ ВКЛЮЧЕНО / РЕЖИМ ОЖИДАНИЯ" | 7. Кнопка "OPEN/CLOSE" ("ОТКРЫТЬ / ЗАКРЫТЬ") лоток загрузки дисков |
| 3. Дисплей | 8. Кнопка "SKIP FORWARD" ("ПЕРЕХОД ВПЕРЕД") |
| 4. ИК датчик пульта дистанционного управления | 9. Кнопка "STANDBY" ("РЕЖИМ ОЖИДАНИЯ") |
| 5. Кнопка "PLAY" ("ВОСПРОИЗВЕДЕНИЕ") | 10. Кнопка "STOP" ("ОСТАНОВКА ВОСПРОИЗВЕДЕНИЯ") |

Передняя панель плеера (дисплей)

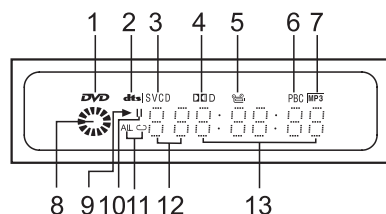

- | | |
|--|---|
| 1. Индикатор формата DVD | 7. Индикатор формата "MP3" |
| 2. Индикатор формата DTS | 8. Индикатор ЧТЕНИЯ ДИСКА |
| 3. Индикатор формата SVCD/VCD/CD | 9. Индикатор режима ВОСПРОИЗВЕДЕНИЯ |
| 4. Индикатор формата кодировки звука Dolby DIGITAL | 10. Индикатор режима ПАУЗЫ |
| 5. Индикатор РАКУРСА изображения | 11. Индикатор повтора воспроизведения "Repeat 1/All" ("Одного трека (эпизода)/Всего диска") |
| 6. Индикатор режима "PBC" (управление воспроизведением дисков VCD) | 12. Индикатор НОМЕРА ЭПИЗОДА |
| | 13. Индикатор ВРЕМЕНИ ВОСПРОИЗВЕДЕНИЯ |

Задняя панель

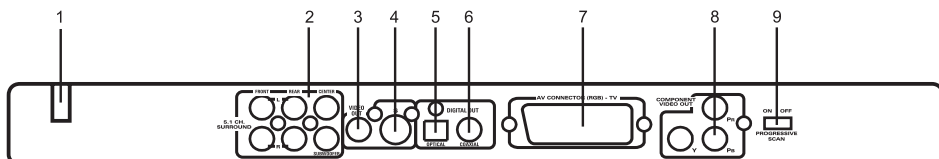

- | | |
|------------------------------------|---|
| 1. Шнур питания | 6. Цифровой коаксиальный аудио выход |
| 2. Аудио выход формата 5.1 | 7. SCART |
| 3. Видео выход ("COMPOSITE VIDEO") | 8. Гнезда компонентных видео выходов (Y, PB, PR) |
| 4. S-видео выход ("S-VIDEO") | 9. Выключатель прогрессивной развертки ВКЛ./ВЫКЛ. |
| 5. Цифровой оптический аудио выход | |

TROUBLESHOOTING

Symptom [Common]	Remedy
<p>No power. The player is automatically set to the standby Mode.</p> <ul style="list-style-type: none"> Play fails to start even when PLAY is pressed. Play starts but then stops immediately. 	<p>Insert the AC power plug securely into the power outlet. Turn the power on again.</p> <ul style="list-style-type: none"> Condensation has formed: wait about 1 to 2 hours to allow the player to dry out. This player cannot play a disc other than DVD, Video CD and CD. The disc may be dirty and may require cleaning.
<p>No picture.</p> <ul style="list-style-type: none"> No sound. Distorted sound. 	<ul style="list-style-type: none"> Ensure that the disc is installed with the label side up. Ensure that the equipment is connected properly. Ensure that the input setting for the TV is "Video". Ensure that the equipment is connected properly. Ensure that the input setting for the TV and stereo system are correct. Adjust the master volume using the GUI screen for player information.
<p>Picture is distorted during rapid advance or Rapid reverse.</p>	<p>The picture will be somewhat distorted at times: this is normal.</p>
<p>No rapid advance or rapid reverse play.</p>	<p>Some discs may have sections which prohibit rapid advance (or rapid reverse.) Choose the correct setup item which matches the TV set used. Check the setting.</p>
<p>No 4:3 (16:9) picture. No on-screen display.</p>	<p>Check the batteries are installed with the correct polarities (+ and -). The batteries are exhausted: replace them with new ones. Point the remote control unit at the remote control sensor and operate. Operate the remote control unit at a distance of not more than 3-4 m from the remote control sensor. Remove the obstacles between the remote control unit and remote control sensor.</p>
<p>No operations can be performed with the Remote control unit.</p>	<p>Press POWER to set the player to the standby mode and then back to ON. Alternatively, press POWER to set the player to the standby mode, disconnect the Power plug and then re-connect it. (The player may not be operating properly due to lightning, static electricity or some other external factor.)</p>
<p>No key operation (by the main unit and/or the Remote control unit) is effective.</p>	<p>Press POWER to set the player to the standby mode and then back to ON. Alternatively, press POWER to set the player to the standby mode, disconnect the Power plug and then re-connect it. (The player may not be operating properly due to lightning, static electricity or some other external factor.)</p>
Symptom [DVD]	Remedy
<p>Play does not start even when title is selected. Audio soundtrack and/or subtitle language is Not the initial settings. No subtitles.</p>	<p>Confirm the setting. If the audio soundtrack and/or subtitle language does not exist on the disc, the Language selected at the initial settings will not be seen/heard. Subtitles appear only with discs which contain them. Subtitles are cleared from the TV monitor, Perform the steps on setting section to display the subtitles.</p>
<p>Alternative audio soundtrack (or subtitle) Languages fail to be selected.</p>	<p>An alternative language is not selected with discs which do not contain more than one language. In the case of some discs, the alternative language cannot be selected by operating the AUDIO or SUBTITLE button. Try selecting it from the DVD menu if one is available.</p>
<p>Angle cannot be changed.</p>	<p>This function is dependent on software availability. Even if a disc has a number of Angles recorded, these angles may be recorded for specific scenes only.</p>
<p>The password for rating level has been Forgotten.</p>	<p>Please contact your local sales dealer.</p>
Symptom [Video CD]	Remedy
<p>No menu play.</p>	<p>This function works only for Video CDs with menu playback control.</p>

ENGLISH

Region management Information

Region management Information: This DVD/CD player is designed and manufactured to respond to the Region Management Information that is recorded on a DVD disc. If the Region number described on the DVD disc does not correspond to the Region number of this DVD/CD player, this DVD/CD player cannot play this disc.

The Region number for this DVD player is



DVD disc

There are the marks on some DVD disc package

Note:

- Only the above types of discs can be played on this unit. DVD-ROM, CD-ROM, CDV, etc. cannot be played. Some CDR, CDRW disc cannot be played depending on the condition of the player and the disc.
- This unit is to be used exclusively with the NTSC or PAL colour system. SECAM system discs cannot be used with this unit.

DVD disc

DVD discs are divided into titles, and the titles are sub-divided into chapter.

Music CD disc

Music CD discs are divided into tracks.

Notes on handling discs

- Do not expose the disc to direct sunlight, high humidity, or high temperatures for extended periods of time.
- Discs should be returned to their cases after use.
- Do not apply paper or write anything on the disc surface.
- Handle the disc by its edge. Do not touch the playing surface (glossy side). Fingerprints and dust should be carefully wiped off the playing surface of the disc with a soft cloth. Wipe in a straight motion from the centre to the outside of the disc.
- Never use chemicals such as record cleaning sprays, antistatic sprays or fluids, benzene or thinner to clean discs.

This product incorporates copyright protection technology that is protected by method claims of certain U.S. patents and other intellectual property rights owned by Macrovision Corporation and other rights owners. Use of this copyright protection technology must be authorized by Macrovision Corporation, and is intended for home and other limited viewing uses only unless otherwise authorized by Macrovision Corporation. Reverse engineering or disassembly is prohibited.

Apparatus Claims of U.S. Patent Nos. 4,631,603; 4,577,216; 4,819,098 and 4,907,093 licensed for limited viewing uses only.

Manufactured under license from Dolby Laboratories. "Dolby" and the double-D symbol are trademarks of Dolby Laboratories.



РУССКИЙ

НАЧАЛО РАБОТЫ

Технические возможности плеера по воспроизведению

- Поиск с переходом вперед и обратно
- Многоскоростное воспроизведение в замедленном режиме
- Трехступенчатое изменение масштаба изображения при воспроизведении
- 3 режима повторного воспроизведения
- Прямой выбор настроек в диапазоне от 0 до 99
- Программируемое воспроизведение
- Поиск по (метке) времени

Перед подключением плеера в сеть убедитесь, что напряжение переменного тока в местной электросети соответствует техническим требованиям для данного устройства.

	Аудио и видео	Размер диска 12 см, диск односторонний с одним несущим слоем / односторонний диск с двойным несущим слоем типа DVD с записью в форматах PAL и NTSC - продолжительность записи диска 135 / 240 мин (соответственно)
	Аудио и видео	Размер диска 12 см / 8 см, диски типа SVCD, CD и VCD - продолжительность записи диска 74 / 24 мин
	Аудио	Размер диска 12 см / 8 см, компакт-диски аудио CD - продолжительность записи диска 74 / 24 мин

Уход за дисками

Перед установкой в плеер протрите диск чистой тканью по направлению от центрального отверстия к внешнему краю.

Ни в коем случае не используйте бензин, растворители, жидкие моющие средства, жидкости для снятия статического электричества, равно как любые другие средства для химической чистки.

Общее техническое обслуживание и уход Уход за плеером

- Не допускайте попадания жидкости на плеер, не располагайте никакие емкости с жидкостью на корпусе плеера.
- Электронные устройства этого типа не должны подвергаться воздействию критических температур или повышенной влажности. Так, например, плеер не должен устанавливаться в ванных комнатах, вблизи кухонных плит или сушильных камер и радиаторов отопления.
- При попадании посторонних предметов внутрь корпуса устройства, следует отключить плеер, после чего он должен быть проверен квалифицированным персоналом, прежде чем будет вновь включен в работу.

Чистка устройства

- В целях предотвращения возгорания или опасности поражения током, перед тем как приступить к чистке плеера, он должен быть отсоединен от сети.
- Чистка поверхностей с лакокрасочным покрытием должна производиться с использованием ткани для протирки пыли с мебели.
- Для чистки лицевой панели могут использоваться слабый мыльный раствор и влажная ткань.

Размещение плеера

Установка плеера в наклонном или вертикальном положении не допускается. Устройство предназначено исключительно для эксплуатации в горизонтальном положении.

Конденсат

При перемещении плеера из холода в теплое помещение внутри DVD-плеера может конденсироваться влага, что в свою очередь может привести к повреждению оптического стекла. При первоначальной установке плеера или в случае его перемещения с холода в теплое помещение, перед включением плеера необходимо выдержать его в тепле в течение 30 минут.

Появление помех при приеме ТВ программ

В зависимости от условий телевизионного приема возможно появление помех на экране телевизора в случае просмотра телепрограмм при включенном плеере. Это не является свидетельством неисправности плеера или телевизионного приемника. Для обеспечения нормального просмотра телепрограмм следует выключить плеер.

Отключение питания

Если Вы не собираетесь использовать плеер в течение длительного времени, следует отсоединить плеер от сетевой розетки. Для отсоединения шнура силового питания следует брать и тянуть непосредственно за штепсельную вилку, а ни в коем случае не за шнур питания.