

Panasonic

Портативный проигрыватель DVD АУДИО/ВИДЕО Инструкция по эксплуатации

Model No. **DVD-LA95**

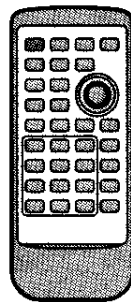
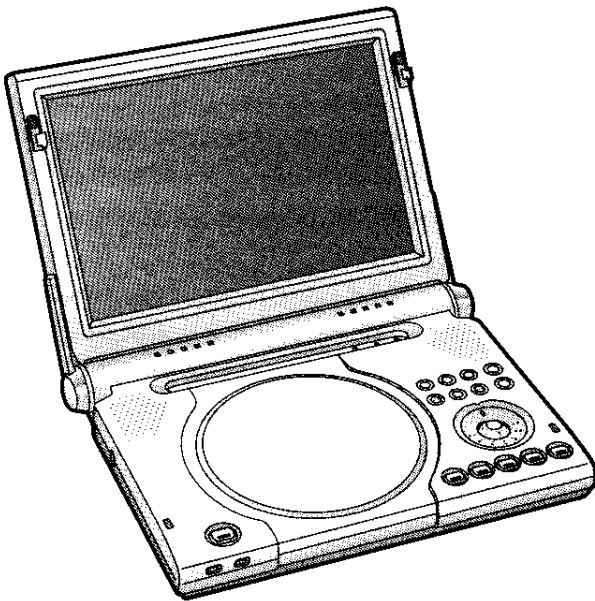

■ Региональный код, поддерживаемый этим аппаратом

Региональный код выделяется проигрывателям DVD и программному обеспечению в соответствии с местом, где они продаются.

- Вы можете воспроизводить DVD-Video, маркированные этикетками, содержащими **региональный код этого аппарата** или **“ALL”**.
- Региональным кодом этого аппарата является **“5”**.

Пример:



Уважаемый покупатель

Благодарим Вас за то, что Вы приобрели эту систему.

Чтобы получить оптимальное качество работы системы и обеспечить безопасность, пожалуйста, внимательно прочитайте эту инструкцию.

Перед подключением, работой или регулировкой данного аппарата прочтите, пожалуйста, эту инструкцию полностью. Сохраните, пожалуйста, эту инструкцию.

Меры безопасности

**CLASS 1
LASER PRODUCT**

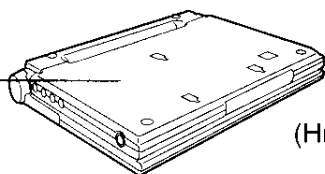

(Низ изделия)

CAUTION — VISIBLE AND INVISIBLE LASER RADIATION WHEN OPEN. AVOID EXPOSURE TO BEAM.
ATTENTION — RAYONNEMENT LASER VISIBLE ET INVISIBLE EN CAS D'OUVERTURE. EXPOSITION DANGEREUSE AU FAISCEAU.
VORSICHT — SICHTBARE UND UNSICHTBARE LASERSTRAHLUNG, WENN ABDECKUNG GEÖFFNET. NICHT DEM STRAHL AUSSETZEN.
ADVARSEL — SYNLIG OG USYNLIG LASERSTRÅLING VED ÅBNING. UNDGÅ UDSÆTTELSE FOR STRÅLING.
ADVARSEL — SYNLIG OG USYNLIG LASERSTRÅLING NÅR DEKSEL ÅPNES. UNNGÅ EKSPONERING FOR STRÅLEN.
VARNING — SYNLIG OCH OSYNLIG LASERSTRÅLNING NÅR DENNA DEL ÄR ÖPPNAD. STRÅLEN ÄR FARLIG.
VARO! — AVATTAESSA OLET ALTTIINA NÄKYVÄÄ JA NÄKYMÄTÖN LASERSÄTEILYLLE. ÄLÄ KATSO SÄTEESEEN.
注意 — 打开时有可见及不可见激光辐射，避免激光束照射。

(Низ изделия)

Знак маркировки расположен на нижней панели аппарата.

Пример маркировки: ○○1A○○○○○○○○

Элементы кода: 3-ий символ—год изготовления (1—2001 г., 2—2002 г., 3—2003 г., ...);
4-ый символ—месяц изготовления (A—январь, B—февраль, ..., L—декабрь)

Расположение маркировки: Задняя или нижняя панель устройства

Для России
"Установленный производителем в порядке п. 2 ст. 5 Федерального Закона РФ "О защите прав потребителей" срок службы изделия равен 7 годам с даты производства при условии, что изделие используется в строгом соответствии с настоящей инструкцией по эксплуатации и применимыми техническими стандартами."

Это изделие может принимать радио помехи, обусловленные переносными телефонами. Если такие помехи являются очевидными, увеличьте, пожалуйста, расстояние между изделием и переносным телефоном.

ПРЕДОСТЕРЕЖЕНИЕ!

В ЭТОМ УСТРОЙСТВЕ ИСПОЛЬЗУЕТСЯ ЛАЗЕР. ПРИМЕНЕНИЕ РЕГУЛИРОВОК И НАСТРОЕК, ОТЛИЧНЫХ ОТ НИЖЕОПИСАННЫХ, МОЖЕТ ПРИВЕСТИ К ОПАСНОМУ ЛАЗЕРНОМУ ОБЛУЧЕНИЮ. НЕ ОТКРЫВАЙТЕ КРЫШКУ И НЕ ПРОИЗВОДИТЕ РЕМОНТ САМИ—ЛУЧШЕ ПОРУЧИТЬ ЭТО КВАЛИФИЦИРОВАННОМУ СПЕЦИАЛИСТУ.

ПРЕДУПРЕЖДЕНИЕ:

ДЛЯ УМЕНЬШЕНИЯ РИСКА ВОЗНИКНОВЕНИЯ ПОЖАРА, ПОРАЖЕНИЯ ЭЛЕКТРИЧЕСКИМ ТОКОМ ИЛИ ПОВРЕЖДЕНИЯ ИЗДЕЛИЯ НЕ ПОДВЕРГАЙТЕ ДАННЫЙ АППАРАТ ВОЗДЕЙСТВИЮ ДОЖДЯ, ВЛАГИ, БРЫЗГ ИЛИ КАПЕЛЬ, И НЕ СТАВЬТЕ НА АППАРАТ ПРЕДМЕТЫ, НАПОЛНЕННЫЕ ЖИДКОСТЯМИ, ТАКИЕ, КАК ВАЗЫ.

ПРЕДОСТЕРЕЖЕНИЕ!

- НЕ СЛЕДУЕТ УСТАНАВЛИВАТЬ ИЛИ РАЗМЕЩАТЬ ДАННЫЙ АППАРАТ В КНИЖНОМ ШКАФУ, ВСТРОЕННОМ ШКАФУ ИЛИ ДРУГОМ ОГРАНИЧЕННОМ ПРОСТРАНСТВЕ ДЛЯ ТОГО, ЧТОБЫ СОХРАНИТЬ УСЛОВИЯ ХОРОШЕЙ ВЕНТИЛЯЦИИ. УДОСТОВЕРЬТЕСЬ, ЧТО ШТОРЫ И ДРУГИЕ ПОДОБНЫЕ ПРЕДМЕТЫ НЕ ПРЕПЯТСТВУЮТ НОРМАЛЬНОЙ ВЕНТИЛЯЦИИ ДЛЯ ПРЕДОТВРАЩЕНИЯ РИСКА ПОРАЖЕНИЯ ЭЛЕКТРИЧЕСКИМ ТОКОМ ИЛИ ВОЗНИКНОВЕНИЯ ПОЖАРА ИЗ-ЗА ПЕРЕГРЕВА.
- НЕ ЗАКРЫВАЙТЕ ВЕНТИЛЯЦИОННЫЕ ОТВЕРСТИЯ АППАРАТА ГАЗЕТАМИ, СКАТЕРТЯМИ, ШТОРАМИ И ПОДОБНЫМИ ПРЕДМЕТАМИ.
- НЕ РАЗМЕЩАЙТЕ НА АППАРАТ ИСТОЧНИКИ ОТКРЫТОГО ПЛАМЕНИ, ТАКИЕ, КАК ГОРЯЩИЕ СВЕЧИ.
- ВЫБРАСЫВАЙТЕ БАТАРЕИ В МУСОР, УЧИТЫВАЯ ОХРАНУ ОКРУЖАЮЩЕЙ СРЕДЫ.

ПРЕДОСТЕРЕЖЕНИЕ!

В СЛУЧАЕ НЕКОРРЕКТНОЙ ЗАМЕНЫ БАТАРЕЙКИ СУЩЕСТВУЕТ ОПАСНОСТЬ ВЗРЫВА.

ПРОИЗВОДИТЕ ЗАМЕНУ БАТАРЕЕК ТОЛЬКО НА АНАЛОГИЧНЫЕ, ЛИБО НА БАТАРЕЙКИ ТИПА, РЕКОМЕНДОВАННОГО ФИРМОЙ-ИЗГОТОВИТЕЛЕМ. УТИЛИЗИРУЙТЕ ИСПОЛЬЗОВАННЫЕ БАТАРЕЙКИ В СООТВЕТСТВИИ С УКАЗАНИЯМИ ФИРМЫИЗГОТОВИТЕЛЯ.

Для России
ИНФОРМАЦИЯ О СЕРТИФИКАЦИИ
ПРОДУКЦИИ



BZ02

ЭТОТ АППАРАТ ПРЕДНАЗНАЧЕН ДЛЯ ИСПОЛЬЗОВАНИЯ В КЛИМАТЕ СРЕДНЕЙ ПОЛОСЫ.

Сделано в Японии
Мацushита Электрик Индастриал Ко., Лтд.

Откройте эту страницу во время чтения инструкций так, что Вы сможете видеть, где расположены органы управления.

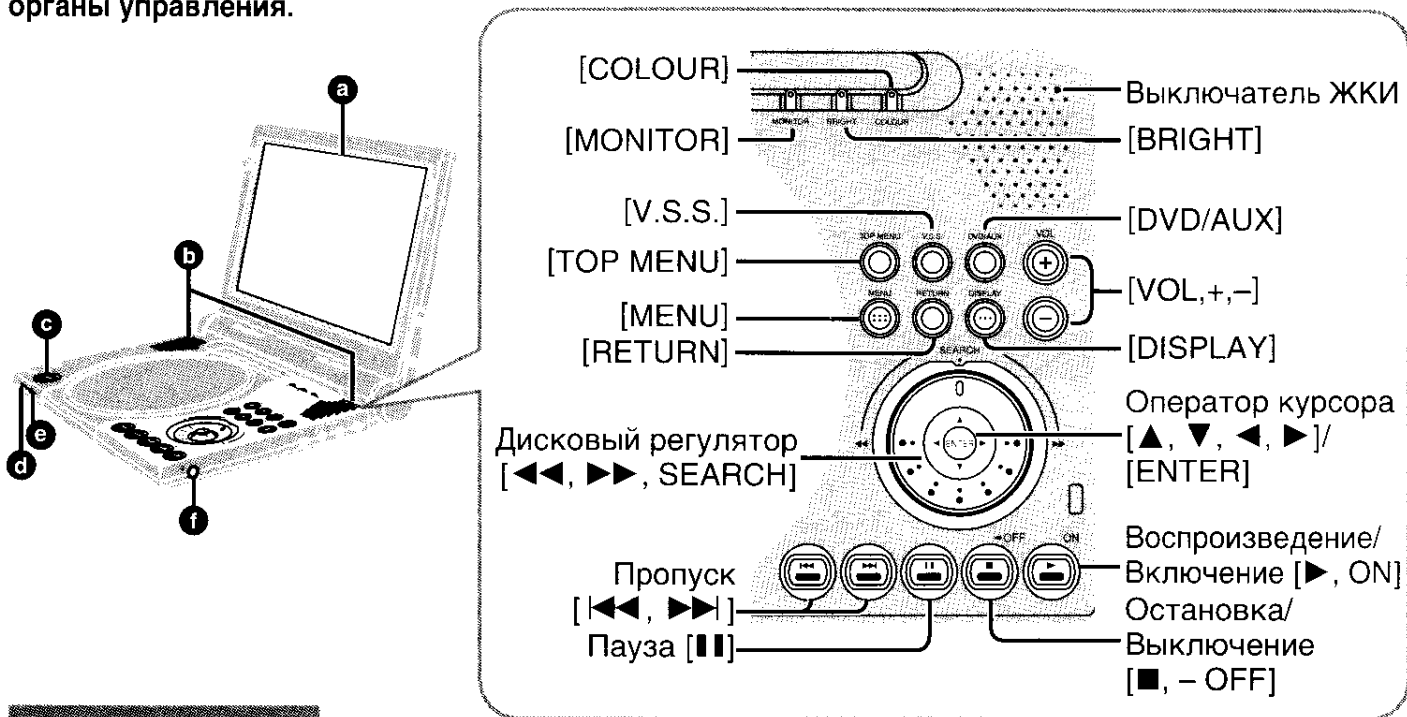

Основной аппарат

- a** 9-дюймовый широкоэкранный ЖКИ
- b** Стереодинамики
- c** Кнопка крышки диска [OPEN]
- d** Индикатор режима ожидания [⏻]
- e** Индикатор зарядки [CHG]
- f** Гнездо головных телефонов [🎧]

Пульт ДУ

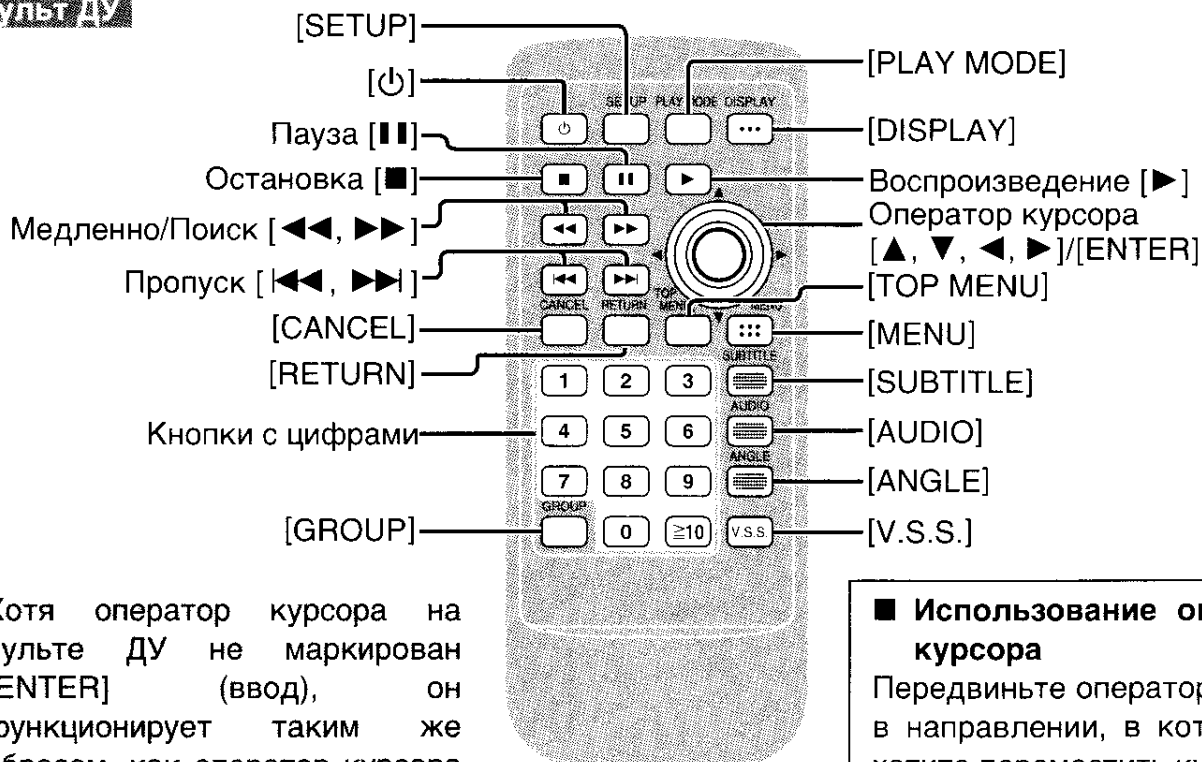

Хотя оператор курсора на пульте ДУ не маркирован [ENTER] (ввод), он функционирует таким же образом, как оператор курсора на основном аппарате. Нажмите на него, чтобы ввести варианты.

■ Использование оператора курсора

Передвиньте оператор курсора в направлении, в котором Вы хотите переместить курсор. [▲] вверх, [▼] вниз, [◀] влево, [▶] вправо.

■ Подсветка оператора курсора (основной аппарат)

Вы можете включить и выключить подсветку оператора курсора.

1. Нажмите кнопку [BRIGHT] (яркость) на основном аппарате.
 2. Переместите оператор курсора [▼] так, что "→" указывает на "BLUE LED".
 3. Переместите оператор курсора [◀, ▶], чтобы выбрать "ON" (вкл) (заводская предварительная установка) или "OFF" (выкл).
 4. Нажмите кнопку [BRIGHT] (яркость), чтобы очистить экран.
- Оператор курсора мигает во время некоторых операций.

Принадлежности



Пожалуйста, проверьте и идентифицируйте прилагаемые принадлежности.

Пульт ДУ 1
(N2QAJC000002)



Батарейка пуговичного типа 1
для пульта ДУ
(для замены, ➔ стр. 10)



Аудио/видео кабель 1



Адаптер питания переменного тока... 1

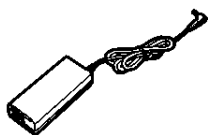

Сетевой шнур 1



Встроенная батарея 1
(подсоединена при отгрузке)
(для замены, ➔ стр. 11)

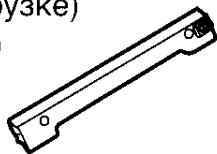

Примечание

Входящие в комплект поставки сетевой шнур питания переменного тока и адаптер питания переменного тока предназначены для использования только с этим аппаратом. Не используйте их с другим оборудованием.

Содержание

Перед эксплуатацией

Меры безопасности.....	2
Принадлежности.....	4
Предостережения.....	6
Информация о дисках.....	8

Основные операции

Основное воспроизведение.....	12
• Когда появляется экран меню.....	13
• Функция возобновления.....	13
• Пропуск.....	14

Дополнительные операции

Изменение звуковых дорожек, языка субтитров и углов.....	16
Использование эффектов виртуального окружающего звучания с 2 динамиками или головными телефонами (V.S.S.) ..	17
Изменение последовательности воспроизведения.....	17
• Воспроизведение всех групп.....	17
• Программное воспроизведение.....	18
• Произвольное воспроизведение.....	18

Для Ваших справок

Подсоединение другого оборудования ..	28
Использование более мощного звука... ..	29
• Использование окружающего звучания с 3 и более динамиками.....	29
• Прослушивание через 2 динамика.....	31
Использование большого экрана.....	32
• Подсоединение к телевизору.....	32
• Выбор типа экрана ТВ.....	33
Запись на MD и кассеты.....	34

■ Функции зависят от воспроизводимого диска.

Эти метки указывают доступные функции.

RAM (DVD-RAM)

DVD-A (DVD-Audio)

DVD-V (DVD-Video, DVD-R)

VCD (Video CD)

CD (Audio CD)

Меры предосторожности при обращении с диском и аппаратом	9
Воспроизведение CD-R/RW и MP3	9
Подготовка пульта ДУ	10

• Покадровый просмотр	14
• Замедленное воспроизведение	14
• ПОИСК в прямом и обратном направлении	14

Изменение установок монитора	19
• Изменение размера изображения	19
• Регулировка яркости	19
• Регулировка интенсивности цвета	19
Воспроизведение программ, записанных на DVD-RAM	20
• Выбор программ для воспроизведения — DIRECT NAVIGATOR	20

Использование головных телефонов	34
Просмотр видео с видеокамеры	35
Использование дополнительного блока батарей	35
Изменение начальных установок	36
• Сводка начальных установок	36
• Общие процедуры	38
• Ввод пароля	39
• Цифровой выход	41
• Установка динамика	42

Электропитание	10
• Использование адаптера питания переменного тока	10
• Использование встроенной батареи	11

• Начало воспроизведения с заданной программы, заголовка или дорожки	15
• Выбор групп для воспроизведения	15

• Использование меню списка воспроизведения для воспроизведения определенных сцен	21
Использование экранов графического интерфейса	22
• Общие процедуры	22
• Экран о перемещении	23
• Экран информации о диске	24
• Экран информации об аппарате	25

Словарь терминов	44
Руководство по поиску и устранению неисправностей	46
Уход	49
Технические характеристики	На обложке

Во время использования инструкции по эксплуатации откройте титульный лист.

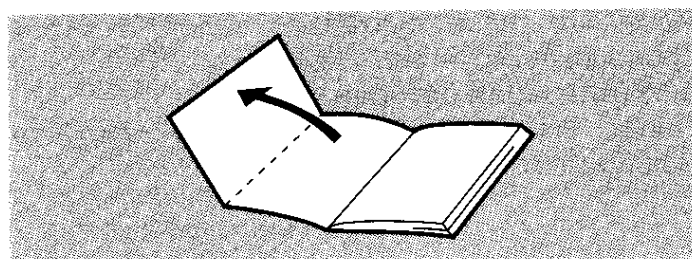

Перед эксплуатацией

Основные операции

Дополнительные операции

Для Ваших справок

Предостережения

Перед использованием этого аппарата обязательно внимательно прочитайте применимые пункты инструкции по эксплуатации и эти советы по безопасности. Потом храните их в доступном месте для дальнейших справок. Особенно следите, чтобы следовать предупреждениям, указанным на самом аппарате, а также в инструкции по эксплуатации.

Источник питания

- 1. Источник питания**—Аппарат должен быть подсоединен к электропитанию только такого типа, как описано в инструкции по эксплуатации или как маркировано на аппарате. Если Вы не уверены в типе электропитания Вашего дома, проконсультируйтесь с Вашим дилером электроприборов или с местной энергетической компанией.
Не используйте гнездо автомобильного прикуривателя для электроснабжения аппарата.
- 2. Защита сетевого шнура**—Сетевой шнур питания переменного тока должен располагаться так, чтобы на него случайно не наступили или не защемили предметами, положенными на него или рядом с ним. Никогда не держите штепсельную вилку или шнур, если Ваши руки мокрые, и всегда захватываете корпус штепсельной вилки, когда подсоединяете или отсоединяете ее.
- 3. Перегрузка**—Не перегружайте бытовые розетки и удлинительные шнуры, т.к. это может привести к возгоранию или электрошоку.
- 4. Периоды неиспользования**—Если набор не используется в течении длительного времени, обязательно отсоедините сетевой шнур питания переменного тока от бытовой розетки и отделите блок батарей для предотвращения потенциального повреждения, вызванного течью батареи.
- 5. Присоединения**—Не используйте присоединения, не рекомендованные производителем аппарата, т.к. они могут представлять опасность.

Уход

(См. стр. 49 для справок.)

Отсоедините этот аппарат от бытовой розетки перед чисткой.

Не используйте ни какие типы абразивных подушек, чистящие порошки или растворители такие, как спирт или бензин.

Батареи

- 1. Встроенная батарея и блок батарей (Ионно-литиевый блок батарей)**
 - Используйте этот аппарат, чтобы перезарядить встроенную батарею и блок батарей.
 - Не используйте встроенную батарею и блок батарей с оборудованием отличным от указанного проигрывателя.
 - Не используйте, не заряжайте и не оставляйте встроенную батарею или блок батарей в местах, где существует статическое электричество.
 - Не используйте проигрыватель вне помещения, если идет снег или дождь. (Встроенная батарея и блок батарей не являются влагонепроницаемыми.)
 - Не позволяйте грязи, песку, жидкостям или другим посторонним предметам попадать на клеммы.
 - Не прикасайтесь металлическими предметами к штепсельной вилке (+ и -).
 - Не разбирайте, не переделывайте, не нагревайте и не бросайте в огонь.
 - Не храните встроенную батарею и блок батарей при температуре выше 60 °C.
 - 2. Батарейка пуговичного типа (Литиевая батарейка)**
 - Вставьте с правильно ориентированными полюсами.
 - Не прикасайтесь металлическими предметами к клеммам (+ и -).
 - Не разбирайте, не переделывайте, не нагревайте и не бросайте в огонь.
 - Храните вне доступа детей.
- Если электролит вступит в контакт с Вашими руками или одеждой, смойте его тщательно водой. Если электролит вступит в контакт с Вашими глазами, никогда не трите глаза. Промойте глаза тщательно водой, а затем проконсультируйтесь с доктором.
- 3. Утилизация батарей**

Перед утилизацией проверьте и следуйте Вашим местным законам.

Установка

1. **Вода и влага**—Не используйте этот аппарат вблизи воды—например вблизи ванны, емкости для мытья, плавательного бассейна или подобного. Также следует избегать сырых подвалов.
2. **Конденсация**—Влага может сформироваться на линзе при следующих условиях...
 - сразу после включения нагревательного прибора.
 - в душевой или очень влажной комнате.
 - когда аппарат внезапно перемещен из холодного в теплое окружение. Если влага сформируется внутри этого аппарата, он может работать неправильно. Чтобы разрешить эту проблему, подождите приблизительно один час для испарения влаги.
3. **Тепло**—Используйте аппарат в рабочем диапазоне (от 5 °C до 35 °C). Использование вне этого диапазона может вызвать срабатывание защитной схемы и привести аппарат в нерабочее состояние. Никогда не используйте и не располагайте вблизи источника тепла и не оставляйте в автомобиле, подвергаемом воздействию прямого солнечного света, т.к. это может деформировать корпус и привести к неисправности.
4. **Посторонние предметы**—Необходимо позаботиться, чтобы объекты не упали и жидкости не пролились внутрь аппарата. Не подвергайте этот аппарат чрезмерному воздействию табачного дыма, пыли, механической вибрации или ударам.

Обслуживание

1. **Повреждения, требующие обслуживания**—Аппарат должен быть обслужен квалифицированным обслуживающим персоналом когда:
 - Повреждены сетевой шнур питания переменного тока или адаптер питания переменного тока.
 - Объекты упали или жидкость пролилась внутрь аппарата.
 - Аппарат подвергся воздействию воды.
 - Кажется, что аппарат работает не нормально или демонстрирует заметные изменения в характеристиках.
 - Аппарат был уронен или корпус был поврежден.
2. **Текущий ремонт**—Пользователь не должен пытаться обслуживать аппарат сверх того, как описано в инструкции по эксплуатации. Весь другой текущий ремонт должен производиться уполномоченным обслуживающим персоналом.

3. **Запасные части**—Когда части необходимо заменить, убедитесь в том, что обслуживающий персонал использует части указанные производителем или части, которые имеют те же характеристики, как и оригинальные части. Недозволенные замены могут привести к возгоранию, электрошоку или к другим опасностям.
4. **Проверка безопасности**—После ремонта или обслуживания попросите обслуживающий персонал произвести проверку безопасности, чтобы подтвердить, что аппарат находится в правильном рабочем состоянии.

Адаптер питания переменного тока

Этот адаптер питания переменного тока функционирует при переменном токе между 100 В и 240 В.

Но

- Подберите подходящий адаптер штепсельной вилки, если штепсельная вилка не соответствует бытовой розетке питания переменного тока.

Подготовка для прослушивания с головными телефонами или ушными телефонами

- Не воспроизводите Ваши головные телефоны или ушные телефоны на высокой громкости. Эксперты в области слуха выступают против непрерывного продолжительного воспроизведения.
- Если Вы ощущаете звон в Ваших ушах, уменьшите громкость или прервите использование.
- Не используйте во время управления транспортным средством. Это может создать опасность на дороге и является незаконным во многих районах.
- Вы должны быть предельно внимательны или временно прекратить использование в потенциально опасных ситуациях.
- Хотя Ваши головные телефоны или ушные телефоны разработаны как устройство открытого типа, чтобы позволить Вам слышать внешние звуки, не повышайте уровень громкости так сильно, что Вы не сможете слышать, что происходит вокруг Вас.

Не оставляйте аппарат на Ваших коленях в течении длительного времени во время его использования. Аппарат может стать горячим и вызвать ожог.

Информация о дисках

Перед эксплуатацией

■ Диски, которые могут воспроизводиться

Тип диска	DVD-RAM	DVD-Audio	DVD-Video	DVD-R	Video CD	Audio CD
Логотип						

■ Диски, которые не могут воспроизводиться

DVD-RAM (2,6 Гбайт, ТИП 1), DVD-ROM, CD-ROM, CDV, CD-G, +RW, DVD-RW, CVD, SVCD, SACD, Divx Video Discs и Photo CD.

■ DVD, которые могут воспроизводиться

Этот аппарат имеет Dolby Digital декодер, так что Вы можете воспроизводить DVD с этой этикеткой.

Этот аппарат имеет декодер DTS, так что Вы можете воспроизводить DVD с этой этикеткой.

■ Информация о региональном управлении (только DVD-Video)

Этот аппарат реагирует на записанную на DVD-Video информацию о региональном управлении. Региональный код аппарата "5". Вы не можете воспроизводить диски, если региональный код на DVD-Video не соответствует региональному коду аппарата. Вы можете воспроизводить диски маркированные "5", "ALL" или с региональным кодом, включающим "5".



Внимательно прочитайте инструкцию диска.

■ Видео системы

Этот аппарат может воспроизводить как PAL так и NTSC видео системы. Однако для того, чтобы смотреть PAL или NTSC по Вашему телевизору, Ваш телевизор должен совпадать с системой, использованной на диске.

Диски PAL не могут правильно просматриваться на телевизоре NTSC.

Диски NTSC могут правильно просматриваться на телевизоре PAL, оборудованном для обработки сигналов PAL 525/60.

■ Во время воспроизведения DVD и Video CD

Производитель материала может контролировать, как воспроизводятся эти диски. Это значит, что Вы, возможно, не сможете контролировать воспроизведение диска с помощью некоторых операций, описанных в этой инструкции.

Прочитайте внимательно инструкцию диска.

■ Диски DVD-RAM

Диски DVD-RAM должны удовлетворять следующим условиям для того, чтобы этот аппарат был способен воспроизводить их. Может быть невозможно воспроизводить некоторые диски из-за условий записи.

Тип	Диски без картриджа Диски, которые могут быть извлечены из их картриджей (ТИП 2 или 4)
Емкость	12 см 9,4 Гбайт (двусторонний) и 4,7 Гбайт (односторонний) и 8 см 2,8 Гбайт (двусторонний)
Формат записи	Диски записанные на DVD видеомагнитофонах, DVD видеокамерах, персональных компьютерах и т.д., используя версию 1.1 формата видеозаписи (унифицированный стандарт видеозаписи).

■ Примечание

- Вытащите диски ТИПА 2 и 4 из их картриджей перед использованием, а затем вложите их, когда Вы закончите. Внимательно прочитайте инструкцию диска.
- Некоторые части диска, например, где заканчивается одна программа и начинается другая, могут воспроизводиться не гладко.
- Аппарату требуется приблизительно 30 секунд, чтобы прочитать DVD-RAM перед воспроизведением.

■ Диски DVD-R

Диски Panasonic DVD-R, записанные и завершённые на видеомагнитофоне Panasonic DVD, воспроизводятся на этом аппарате как DVD-Video.

В любом случае может быть невозможно воспроизводить эти диски из-за типа диска или из-за условий записи.

Меры предосторожности при обращении с диском и аппаратом

Относительно дисков

Не используйте диски неправильной формы, например, в виде сердца. (Такие диски могут повредить аппарат.)

■ Как держать диск

Не прикасайтесь к записанной блестящей поверхности.

■ Если поверхность загрязнилась

DVD-Audio, DVD-Video, Video CD, CD

Протирайте влажной тканью и затем протирайте насухо. Протирайте от центра по направлению к окружности.

DVD-RAM, DVD-R

● Очищайте только специальным очистителем дисков.

● Никогда не используйте ткани или очистители для CD и т.д.

■ Если диск принесен из холодного в теплое окружение, на диске может сформироваться влага

Если диск является DVD-RAM или DVD-R, используйте специальный очиститель дисков.

Перед использованием других дисков протрите мягкой сухой тканью без волокон.

■ Меры предосторожности при обращении

● Не пишите на стороне этикетки шариковой ручкой или иным пишущим инструментом.

● Не используйте чистящие аэрозоли, бензин, растворитель, жидкости для снятия статического электричества или иные сольвенты.

● Не прикрепляйте этикетки или наклейки на диск.

● Не используйте диски с открытым клейким составом от ленты или с оставшимися снимаемыми наклейками.

● Не используйте предохраняющие от царапин протекторы или футляры.

● Не используйте диски с этикетками, напечатанными с помощью принтеров, имеющих на рынке.

■ Не помещайте и не храните диски в следующих местах

● Места, подвергающиеся воздействию прямого солнечного света

● Влажные или пыльные места

● Места, непосредственно подвергающиеся воздействию тепловой вентиляции или нагревательных приборов

Избегайте следующего:

● Разбрызгивание легковоспламеняющихся инсектицидов около аппарата.

● Надавливание на ЖКИ.

● Прикосновение к объективу или другим частям лазерного звукоснимателя.

Не используйте аппарат в следующих местах:

● Песчаные места такие, как пляжи.

● Сверху диванных подушек, диванов или горячего оборудования такого, как усилители.

Воспроизведение CD-R/RW и MP3

CD

Этот аппарат может воспроизводить CD-R и CD-RW, если они форматированы как CD-DA (цифровое аудио) или Video CD и завершены (процесс, который позволяет воспроизводить CD-R и CD-RW на совместимом оборудовании). Может быть невозможно воспроизводить некоторые CD-R и CD-RW из-за условий записи.

Диски, записанные, используя формат MP3, отличаются от CD следующим образом.

● Структура диска (пример)

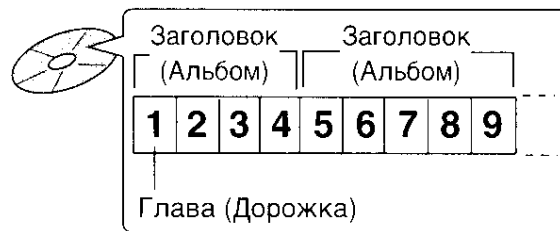

● **Начало воспроизведения с заданной главы**
Нажмите кнопки с цифрами и нажмите кнопку [ENTER] (ввод).

Пример: Глава 23: [2] → [3] → [ENTER] (ввод)
(Нажатие кнопки [≥10] не является необходимым.)

● Повторное воспроизведение

Вы можете использовать повтор главы или повтор заголовка (→ стр. 26).

● Программное воспроизведение, произвольное воспроизведение

Вы не можете использовать программное воспроизведение или произвольное воспроизведение.

● Экраны графического интерфейса для информации о диске во время воспроизведения

Полное количество глав



Текущая глава

Истекшее время воспроизведения (только высвечивается, не может быть изменено)

Примечание

● Если вы воспроизводите MP3 дорожку, которая включает данные стоп-кадра, потребуется некоторое время перед тем, как сама музыка начнет воспроизводиться и истекшее время не будет высвечиваться в течении этого времени. Даже после начала воспроизведения дорожки правильное время воспроизведения не будет высвечиваться.

● Этот аппарат не совместим с тегом ID3.

Обращайтесь к словарю терминов на стр. 44 для дополнительной информации о формате MP3.

Подготовка пульта ДУ

Электропитание

Перед эксплуатацией

Вставка батарейки (Литиевая батарейка)

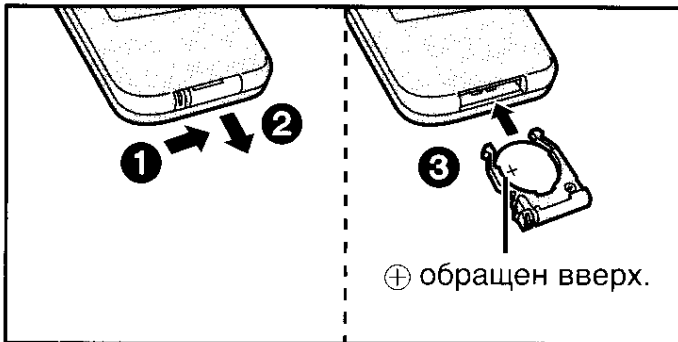

■ Замена батарейки пуговичного типа

Батарейка обычно служит приблизительно один год. Замените, если пульт ДУ не воздействует на аппарат, когда используется в рабочем диапазоне.

Запасная часть: CR2025

Примечание

Обращайтесь к разделу “Предостережения” на стр. 6.

Рабочий диапазон



Примечание

- Не подвергайте сенсор сигнала пульта ДУ воздействию яркого света.
- Не помещайте препятствия между сенсором сигнала пульта ДУ и пультом ДУ.
- Не используйте одновременно пульт ДУ другого аппарата.

Перед использованием

Удалите изоляционный лист, расположенный между встроенной батареей и аппаратом.

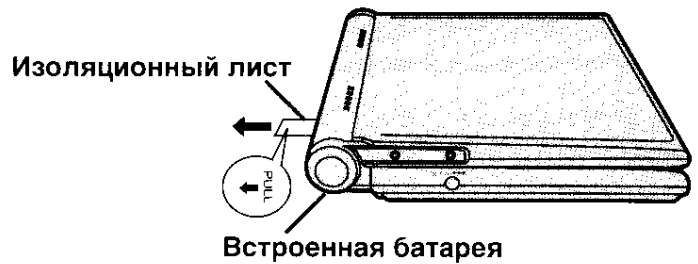

Оставьте встроенную батарею подсоединенной, когда бы Вы не использовали аппарат.

Вы можете снабжать аппарат электропитанием одним из четырех способов.

- Адаптер питания переменного тока (см. ниже)
- Встроенная батарея (→ стр. 11)
- Дополнительный блок батарей (→ стр. 35)

Использование адаптера питания переменного тока

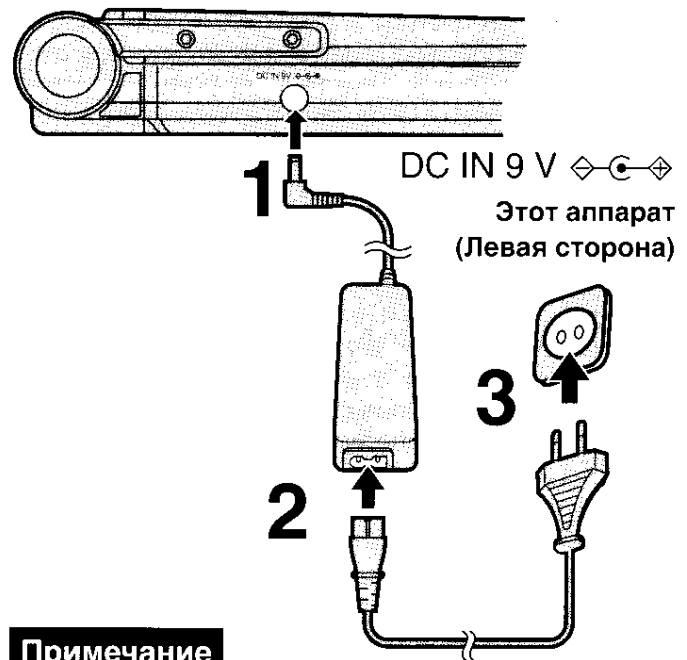

Примечание

Обращайтесь к разделу “Предостережения” на стр. 6 и 7.

Аппарат находится в условиях режима ожидания (индикатор [⏻] горит), когда подсоединен сетевой шнур питания переменного тока. Первичная цепь всегда является “работающей” до тех пор, пока адаптер питания переменного тока подсоединен к электрической розетке.

■ Когда аппарат не будет использоваться в течении длительного времени

В режиме ожидания аппарат потребляет 1,2 Вт. Для экономии электроэнергии, отсоедините сетевой шнур питания переменного тока от бытовой розетки.

Использование встроенной батареи (Ионно-литиевый блок батарей)

- Зарядите батарею перед ее использованием в первый раз.
- Ссылайтесь на следующий номер запасной части, когда заменяете блок батарей.

CGR-H602

(Доступно у дилеров Panasonic)

■ Чтобы зарядить встроенную батарею (Когда аппарат выключен)

Подсоедините к бытовой розетке во время, когда батарея подсоединена (см. слева).

Зарядка

Передняя сторона этого аппарата

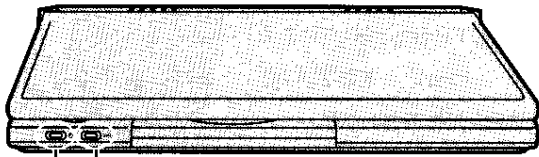

Индикатор [CHG] горит.

Индикатор [⏻] гаснет.



Зарядка завершена, когда [CHG] гаснет. (Индикатор [⏻] горит.)

Отсоедините сетевой шнур питания переменного тока и адаптер питания переменного тока.

Примечание

Обращайтесь к разделу “Предостережения” на стр. 6.

■ Приблизительные времена зарядки и воспроизведения

(Действительные времена зависят от условий эксплуатации)

Зарядка [при 20 °C]	Уровень яркости ЖКИ	Время воспроизведения	
		ЖКИ вкл	ЖКИ выкл
3 часа	-5	2 часа 30 минут	3 часа 30 минут
3 часа	0	2 часа	3 часа 30 минут
3 часа	5	1 час 30 минут	3 часа 30 минут

- Заводской предустановкой для яркости является “0”.
- Чтобы изменить яркость ЖКИ (→ стр. 19).

Для длительного использования

Снабжайте электропитанием аппарат совместно с дополнительным блоком батарей (→ стр. 35).

■ Для подтверждения заряда батареи на ЖКИ Нажмите кнопку [DISPLAY] (дисплей). Дисплей батареи появляется на ЖКИ в течении нескольких секунд.

Он приблизительно показывает оставшийся заряд.

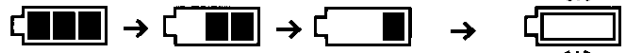

Полный

Маленький

Зарядите

(Это автоматически появляется, когда остается приблизительно 10 минут заряда.)

■ Если время воспроизведения чрезвычайно уменьшается после зарядки Срок службы батареи подошел к концу (она может быть заряжена приблизительно 300 раз).

■ Если аппарат не будет использоваться в течении длительного времени

● Отделите батареи. (Даже если аппарат выключен, он все еще потребляет какое-то количество электроэнергии. Это может привести к перезарядке батареи и неисправности.)

● Перезарядите батарею, когда Вы готовы использовать ее снова.

■ Чтобы отделить встроенную батарею (Когда аппарат выключен)

- 1 Передвиньте и приподнимите фиксатор.
- 2 Приподнимите батарею от аппарата.

Кнопка высвобождения фиксатора

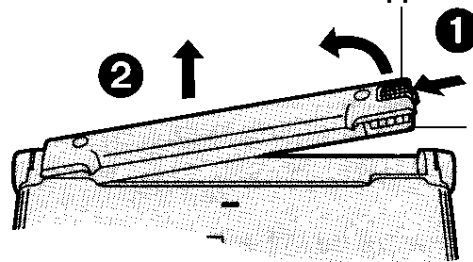

Встроенная батарея

Нижняя сторона аппарата

Примечание

После отделения встроенной батареи будьте аккуратны, когда обращаетесь с аппаратом.

■ Чтобы прикрепить встроенную батарею (Когда аппарат выключен)

- 1 Вставьте фланец батареи в паз отсека.
- 2 Нажмите батарею так, что она защелкнется на месте.

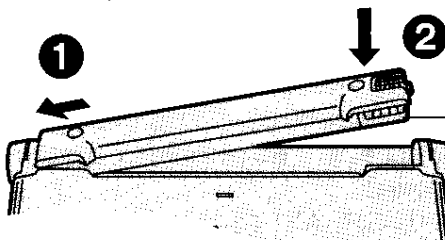

Встроенная батарея

Нижняя сторона аппарата

Основное воспроизведение

Подготовка

- Подготовьте снабжение электропитанием (⇒ стр. 10 и 11).
- Откройте внешнюю крышку.
- Когда подсоединено к телевизору (⇒ стр. 32 и 33), включите телевизор и выберите подходящий видео вход на телевизоре, чтобы соответствовать подсоединениям для проигрывателя.

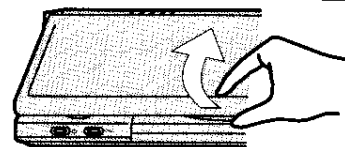

Язык меню установлен на английский, но Вы можете поменять его следующим образом [⇒ стр. 37, Display (дисплей)—Menu Language (язык меню)]. Английский используется в качестве примера.

English (Английский) → French (Французский)/German (Немецкий)/Italian (Итальянский)/Spanish (Испанский)

1

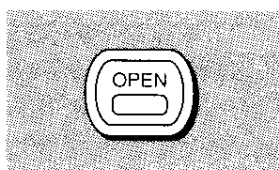

Нажмите кнопку [OPEN], чтобы открыть крышку диска и вставьте диск со стороной, которую Вы хотите воспроизводить, обращенной вверх.

- Вытащите диски ТИПА 2 и 4 из их картриджей перед использованием (⇒ стр. 8).
- Закройте рукой крышку диска.

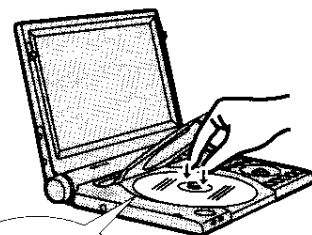

Защелкивается

2

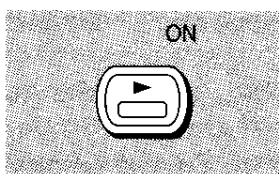

Нажмите кнопку [▶, ON], чтобы начать воспроизведение.

Аппарат автоматически включится. См. справа, если появляется меню.

3

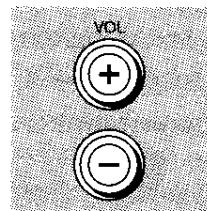

Подрегулируйте громкость.

■ Чтобы остановить воспроизведение

Нажмите кнопку [■] (⇒ стр. 13, Функция возобновления).

■ Чтобы выполнить паузу воспроизведения

Нажмите кнопку [||] во время воспроизведения. Нажмите кнопку [▶] (воспроизведение), чтобы заново начать воспроизведение.

■ Чтобы выключить аппарат



Нажмите и удерживайте кнопку [■, - OFF] пока "OFF" (выкл) не появится на ЖКИ.

■ Включение и выключение аппарата с помощью пульта ДУ



Нажмите кнопку [⏻].

- Вы не можете использовать пульт ДУ, чтобы включить аппарат, когда он снабжается электропитанием с помощью батареи.

■ Чтобы посмотреть истекшее время воспроизведения

Нажмите кнопку [DISPLAY] (дисплей), чтобы показать экраны графического интерфейса (⇒ стр. 22).

■ Автоматический режим ожидания

Аппарат автоматически выключается после остановки в течении 15 минут (5 минут, когда используются батареи).

Примечание

● Если "⊘" появляется на ЖКИ

Операция запрещена аппаратом или диском.

● Когда диск завершается

Если Вы закончили использовать аппарат, выключите его для экономии электроэнергии.

- Поверхность аппарата может стать теплой, если он используется в течении длительного времени, однако это является нормальным и не указывает на неисправность.

- Индикатор [⏻] на аппарате мигает, чтобы указать, что аппарат включен, когда режим монитора установлен на "OFF" (нет изображения) (⇒ стр. 19) или когда закрыта внешняя крышка.

Когда появляется экран меню

DVD-A DVD-V VCD

Нажмите кнопки с цифрами, чтобы выбрать пункт.

Или

DVD-A DVD-V

Используйте кнопки [▲, ▼, ◀, ▶], чтобы выделить пункт и нажмите кнопку [ENTER] (ввод).

■ Выбор 2-значного номера

Пример, 25: [≥10]→[2]→[5]

■ Другие кнопки, используемые для управления меню

Прочитайте инструкцию диска для дальнейших справок об операциях.

[▶▶]: Показывает следующее меню.

[◀◀]: Показывает предыдущее меню.

[RETURN] (возврат): Показывает экран меню.

VCD

[TOP MENU] (верхнее меню): Показывает первый экран меню.

DVD-A DVD-V

[MENU] (меню): Показывает экран меню.

DVD-V

Меню DVD

DVD-Video может иметь несколько меню. Меню, высвечиваемое, когда Вы нажимаете кнопку [TOP MENU] (верхнее меню), может отличаться от меню, высвечиваемого, когда Вы нажимаете кнопку [MENU] (меню).

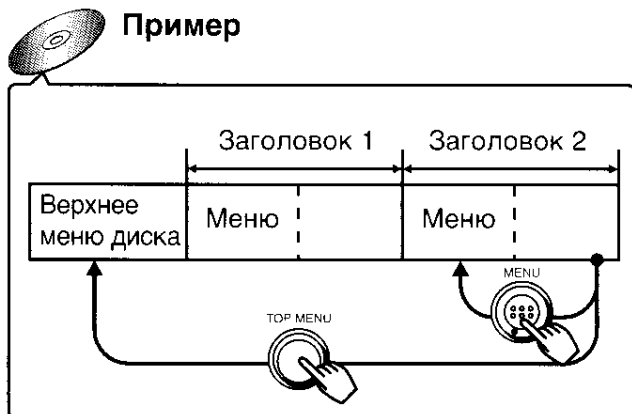

Примечание

Диск продолжает вращаться пока меню находится на экране. Нажмите кнопку [■], если Вы закончили просмотр.

Функция возобновления

RAM DVD-A DVD-V VCD CD

Аппарат запоминает позицию, в которой Вы остановили воспроизведение, когда на ЖКИ мигает индикатор "▶".

Нажмите кнопку [▶] (воспроизведение), в то время когда мигает индикатор "▶", чтобы начать воспроизведение с позиции, в которой Вы остановили его.

Если Вы воспроизводите DVD-Video также появляется следующее сообщение.

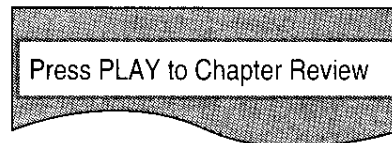

Нажмите кнопку [▶] (воспроизведение), в то время, когда высвечивается сообщение и будет воспроизводиться начало каждой главы вплоть до текущей. Полное воспроизведение возобновляется с точки, в которой Вы остановили его. (Эта функция работает только в пределах заголовка.)

Если Вы не нажмете кнопку [▶] (воспроизведение), сообщение исчезает, и воспроизведение начинается с точки, в которой Вы остановили его.

■ Для отмены

Нажмите кнопку [■].

Примечание

- Это работает, если истекшее время воспроизведения диска высвечивается на экранах графического интерфейса (→ стр. 24).
- Эта позиция очищается, если Вы откроете крышку диска.
- Аппарат сохраняет позицию даже когда Вы переключили аппарат в режим ожидания, за исключением случаев, когда воспроизводится список воспроизведения (→ стр. 21).

Основные операции

Пропуск

RAM DVD-A DVD-V VCD CD

Вы можете пропустить главы на DVD-Video, дорожки на DVD-Audio, CD и Video CD, а на DVD-RAM Вы можете осуществить пропуск к началу программы, сцене в листе воспроизведения или к маркеру.

Во время воспроизведения или паузы

Нажмите кнопку [◀◀] или [▶▶].

Каждое нажатие увеличивает номер пропусков.

DVD-A DVD-V VCD CD

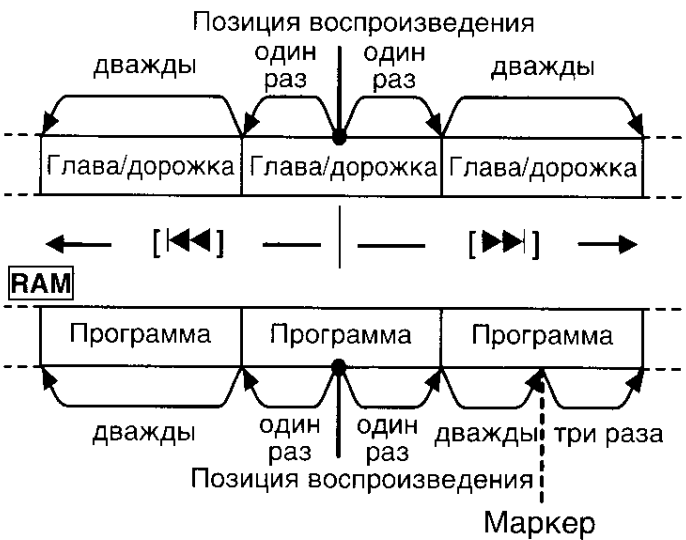

Покадровый просмотр

RAM DVD-A DVD-V VCD

Во время паузы

Используйте кнопку [◀] или [▶].

- Удерживайте положение, чтобы перемещать кадры последовательно.
- Нажатие кнопки [III] также активизирует покадровый просмотр в прямом направлении.

Замедленное воспроизведение

RAM DVD-A DVD-V VCD

<На основном аппарате>

Во время паузы

Поверните дисковый регулятор.

<На пульте ДУ>

Во время паузы

Нажмите кнопку [◀◀] или [▶▶].

- Изображение замирает снова, когда Вы высвобождаете дисковый регулятор.

ПОИСК в прямом и обратном направлении

RAM DVD-A DVD-V VCD CD

<На основном аппарате>

Во время воспроизведения

Поверните дисковый регулятор.

<На пульте ДУ>

Во время воспроизведения

Нажмите кнопку [◀◀] или [▶▶].

- Воспроизведение начинается снова, когда Вы высвобождаете дисковый регулятор.
- Звук будет слышен во время поиска для большинства дисков. Если требуется, Вы можете отключить этот звук [⇒ стр. 37, Audio (аудио)—Audio during Search (звук во время поиска)].

Примечание

- Если Вы нажмете кнопку [◀◀, ▶▶] или [◀◀, ▶▶] во время воспроизведения меню Video CD с контролем воспроизведения (⇒ стр. 44), аппарат может функционировать неправильно.
- Скорость поиска и замедленного воспроизведения возрастает до 5 шагов.
- Нажмите кнопку [▶] (воспроизведение), чтобы возобновить воспроизведение.
- Вы не можете передвигать кадры в обратном направлении с Video CD во время покадрового просмотра или замедленного воспроизведения.
- Покадровый просмотр или замедленное воспроизведение работают только на части DVD-Audio с движущимся изображением.
- [◀◀], [◀], [◀◀]: В обратном направлении
[▶▶], [▶], [▶▶]: В прямом направлении

Начало воспроизведения с заданной программы, заголовка или дорожки

Только с помощью пульта ДУ

RAM DVD-A DVD-V VCD CD

Нажмите кнопки с цифрами, чтобы выбрать пункт.

■ Выбор 2-значного номера

Пример, 25: [≥ 10] → [2] → [5]

- Это работает только в режиме остановки с некоторыми дисками.
- Это может не работать с некоторыми дисками.
- Когда воспроизводится DVD-Audio и Вы желаете начать воспроизведение с дорожки другой группы, выберите сначала группу (см. справа).

Выбор групп для воспроизведения

Только с помощью пульта ДУ

DVD-A

Дорожки на DVD-Audio разделены на группы. Как эти группы воспроизводятся различается в зависимости от диска так, что для дальнейших справок прочитайте инструкцию, которая поставляется с диском.

1 Нажмите кнопку [GROUP] (группа).

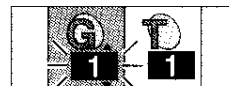

2 Используйте кнопки [\blacktriangle , \blacktriangledown], чтобы выбрать номер группы и нажмите кнопку [ENTER] (ввод).

- Вы можете также выбрать группы с помощью кнопок с цифрами пульта ДУ или кнопки [GROUP] (группа).

3 Используйте кнопки [\blacktriangle , \blacktriangledown], чтобы выбрать номер дорожки и нажмите кнопку [ENTER] (ввод).

Выбранная группа и дорожка начинают воспроизводиться.

Воспроизведение всех групп последовательно (⇒ стр. 17)

Воспроизведение призовых групп

Некоторые диски содержат призовые группы. Для использования этих групп Вам возможно придется ввести пароль. Обращайтесь к обложке диска.

1. Во время остановки выберите призовую группу и нажмите кнопку [ENTER] (ввод), введите 4-значный пароль с помощью кнопок с цифрами и нажмите кнопку [ENTER] (ввод).
2. Используйте кнопки [\blacktriangle , \blacktriangledown], чтобы выбрать дорожку.
3. Нажмите кнопку [ENTER] (ввод).

- Призовая группа может воспроизводиться столько раз, сколько Вам нравится, после того, как введен пароль и до того, как диск извлечен из аппарата.

Примечание

Если Вы ввели неправильный пароль, высветится предыдущий экран. Начните снова сначала. Вы можете стереть его нажимая кнопку [CANCEL] (отмена).

Изменение звуковых дорожек, языка субтитров и углов

Только с помощью пульта ДУ

Звуковые дорожки

RAM DVD-A DVD-V

Во время воспроизведения
Нажмите кнопку [AUDIO] (аудио).

Номер изменяется при каждом нажатии кнопки.

Пример, DVD-Audio

Воспроизводимая звуковая дорожка

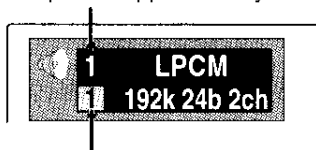

Выбранная звуковая дорожка

- Воспроизведение возобновляется с начала звуковой дорожки, когда воспроизводится DVD-Audio и звуковых дорожек DVD-RAM, которые сопровождаются стоп-кадрами.
- Даже если вторая звуковая дорожка не записана на DVD-Audio, два номера звуковой дорожки будут обычно высвечиваться, когда Вы нажмете [AUDIO] (аудио). В настоящее время воспроизводится звуковая дорожка номер 1.
- Вы можете также использовать эту кнопку, чтобы включать и выключать вокальное сопровождение на диске караоке. Прочитайте инструкцию диска для справок.

Субтитры

RAM DVD-A DVD-V

С DVD-RAM Вы можете включать и выключать субтитры.

Во время воспроизведения
Нажмите кнопку [SUBTITLE] (субтитры).

Номер изменяется при каждом нажатии кнопки.

Пример, DVD-Video



■ Для гашения/высвечивания субтитров

1. Нажмите кнопку [SUBTITLE] (субтитры).
2. Используйте кнопку [▶]. ([DVD-A] [DVD-V])
3. Используйте кнопки [▲, ▼], чтобы выбрать "ON" (вкл.) или "OFF" (выкл.).

Углы

DVD-A DVD-V

Во время воспроизведения
Нажмите кнопку [ANGLE] (угол).

Номер изменяется при каждом нажатии кнопки.

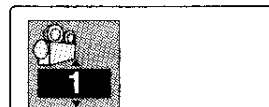

Примечание

- Вы можете также использовать кнопки [▲, ▼] или кнопки с цифрами, чтобы изменять звуковые дорожки, языки субтитров и углы.
- Некоторые диски позволяют изменять звуковые дорожки, языки субтитров и углы только при использовании меню диска.
- Звуковые дорожки и языки субтитров могут быть установлены перед воспроизведением с помощью начальных установок [▶ стр. 36, Disc (диск)—Audio (аудио) и Subtitle (субтитры)].
- Индикатор "—" или "—" высвечивается вместо номера языка при условии, если язык не был записан на диске.
- Некоторые диски позволяют Вам установить углы до того, как сцены со многими записанными углами воспроизводятся. Прочитайте инструкцию, поставляемую с DVD.
- В некоторых случаях, язык субтитров не изменяется немедленно на выбранный язык.

Использование эффектов виртуального окружающего звучания с 2 динамиками или головными телефонами (V.S.S.)

RAM DVD-V VCD

SP-V.S.S.: Dolby Digital, DTS, MPEG, LPCM, только 2-х или более каналный

HP-V.S.S.: Dolby Digital, MPEG, LPCM, только 2-х или более каналный

Используйте функцию улучшенного окружающего звучания V.S.S. (виртуальное окружающее звучание) для наслаждения эффектом, подобным окружающему звучанию, если Вы используете 2 передних динамика или головные телефоны. Если Вы воспроизводите диск с записанными эффектами окружающего звучания, эффект расширяется и звук кажется исходящим из виртуальных динамиков с одной и другой стороны.

Подготовка

Выключите эффекты окружающего звучания на другом оборудовании и используйте [—, VOL], чтобы уменьшить звук на этом аппарате до минимума (⇒ стр. 12).

Нажмите кнопку [V.S.S.], чтобы выбрать уровень улучшенного окружающего звучания V.S.S.

Каждый раз, когда Вы нажимаете на кнопку: Пример, SP-V.S.S.

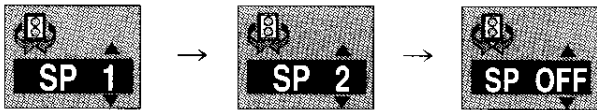

1 (Натуральный эффект) → 2 (Акцентированный эффект) → OFF (Отмена)

■ Чтобы изменить режим улучшенного окружающего звучания V.S.S.

1. Используйте кнопку [◀], чтобы выбрать "SP" или "HP".
2. Используйте кнопку [▲, ▼], чтобы изменить режим.

Оптимальная позиция для сидения



Примечание

- С некоторыми дисками функция улучшенного окружающего звучания V.S.S. не будет работать или будет производить меньший эффект.
- Функция улучшенного окружающего звучания V.S.S. может вызвать помехи с некоторыми дисками. Выключите функцию улучшенного окружающего звучания V.S.S., если это случится.
- Выход из этого аппарата будет в стерео режиме (два канала), когда включена функция улучшенного окружающего звучания V.S.S.
- Динамики этого аппарата не будут производить никакого различимого эффекта.

Изменение последовательности воспроизведения

Только с помощью пульта ДУ

Воспроизведение всех групп

DVD-A

Аппарат воспроизводит дорожки во всех группах на диске.

- 1 Во время остановки Нажмите кнопку [PLAY MODE] (режим воспроизведения), пока не появится экран воспроизведения всех групп.

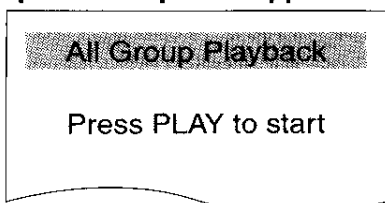

- 2 Нажмите кнопку [▶] (воспроизведение).

■ Чтобы выйти из режима воспроизведения всех групп

Нажмите кнопку [PLAY MODE] (режим воспроизведения) во время остановки, пока не исчезнет экран воспроизведения всех групп.

Дополнительные операции

Программное воспроизведение

Вы можете выбрать до 32 дорожек, чтобы воспроизводить их в выбранном Вами порядке.

- Во время остановки
1 Нажмите кнопку [PLAY MODE] (режим воспроизведения) до тех пор, пока не появится экран программного воспроизведения.

Пример, DVD-Audio

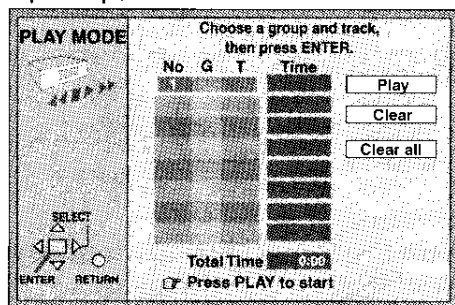

- Нажмите кнопку [ENTER] (ввод).

- Только DVD-Audio

Используйте кнопки [▲, ▼], чтобы выбрать номер группы и нажмите кнопку [ENTER] (ввод).

- Используйте кнопки [▲, ▼], чтобы выбрать номер дорожки и нажмите кнопку [ENTER] (ввод).

Каждый раз, когда Вы используете,

1 ← 2 ← ----- → ALL
 ↑

- Повторите действия пунктов 2, 3 и 4, чтобы запрограммировать другие дорожки.
- Вы также можете выбрать группу или дорожку с помощью кнопок с цифрами.
- Индикатор "Total Time" сообщает Вам полное время запрограммированных дорожек.
- Когда Вы выбираете "ALL", выбираются все дорожки на диске (все дорожки в выбранной группе с DVD-Audio).

- Нажмите кнопку [▶] (воспроизведение). Воспроизведение начинается сейчас в запрограммированной последовательности.

■ Для добавления или изменения дорожек

- Используйте кнопки [▲, ▼], чтобы выбрать доступный пункт.
- Повторите действия пунктов 2–4, чтобы сделать изменения.

■ Для перехода на предыдущую или следующую страницу

Нажмите кнопки [◀◀, ▶▶].

■ Для очищения запрограммированных дорожек одна за другой

Используйте кнопки [▲, ▼], чтобы выбрать дорожку и нажмите кнопку [CANCEL] (отмена). (Или Вы можете выбрать индикатор "Clear" и нажать кнопку [ENTER] (ввод).)

■ Для очищения целой программы
 Перейдите к индикатору "Clear all" с помощью кнопок [▲, ▼, ◀, ▶] и нажмите кнопку [ENTER] (ввод). Целая программа также очищается, когда выключается аппарат или открывается крышка диска.

■ Для выхода из режима программного воспроизведения

Нажмите кнопку [PLAY MODE] (режим воспроизведения) в режиме остановки до тех пор, пока не исчезнет экран программного воспроизведения.

- Программа остается в памяти.

Примечание

Если Вы выберете призовые группы на DVD-Audio во время программного воспроизведения, Вы будете должны ввести 4-значный пароль (→ стр. 15).

Произвольное воспроизведение

Аппарат воспроизводит дорожки на диске в произвольном порядке.

- Во время остановки
1 Нажмите кнопку [PLAY MODE] (режим воспроизведения) до тех пор, пока не появится экран произвольного воспроизведения.
 Пример, DVD-Audio (три группы)

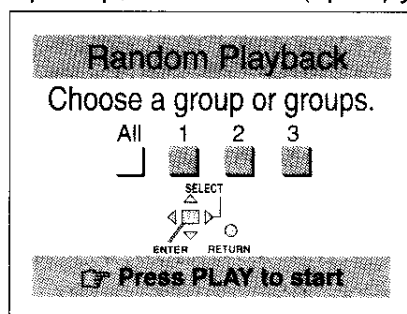

- Только DVD-Audio

Используйте кнопки [◀, ▶], чтобы выбрать группу и нажмите кнопку [ENTER] (ввод).

- Вы можете выбрать более одной группы.
- Вы также можете выбрать группу с помощью кнопок с цифрами.

- Нажмите кнопку [▶] (воспроизведение). Воспроизведение начинается сейчас в произвольном порядке.

■ Для выхода из режима произвольного воспроизведения

Нажмите кнопку [PLAY MODE] (режим воспроизведения) в режиме остановки до тех пор, пока не исчезнет экран произвольного воспроизведения.

Примечание

Если Вы выберете призовые группы на DVD-Audio во время произвольного воспроизведения, Вы будете должны ввести 4-значный пароль (→ стр. 15).

Изменение размера изображения

Нажмите кнопку [MONITOR] (монитор) на основном аппарате, чтобы изменить установки монитора.

Режимы показываются на ЖКИ следующим образом.

NORMAL → FULL → ZOOM
 ↑ OFF (нет изображения) ↓

■ Режим и размер изображения

Изображение, показанное на ЖКИ, зависит от режима дисплея и размера, записанного на диск.

- Если Вы не используете ЖКИ на этом аппарате, выберите "OFF" (нет изображения) для экономии электроэнергии. (Индикатор [⏻] мигает.)
- ЖКИ отключится, если Вы закроете аппарат.
- Горизонтальные линии могут появиться в изображении, когда режим переключается на "ZOOM", но это не указывает на неисправность.

Регулировка яркости

1. Нажмите кнопку [BRIGHT] (яркость) на основном аппарате.
2. Переместите кнопки [▲, ▼] так, что "→" указывает на "BRIGHT".
3. Используйте кнопки [◀, ▶], чтобы отрегулировать яркость.
 -5: темно ↔ 5: светло
4. Нажмите кнопку [BRIGHT] (яркость), чтобы очистить экран.
 Потребление электроэнергии возрастает с увеличением уровня яркости.

Регулировка интенсивности цвета

1. Нажмите кнопку [COLOUR] (цвет) на основном аппарате.
2. Используйте кнопки [◀, ▶], чтобы отрегулировать оттенок цвета.
 -5: светло ↔ 5: темно
3. Нажмите кнопку [COLOUR] (цвет), чтобы очистить экран.

Примечание

Эти изменения являются эффективными только для ЖКИ этого аппарата. Измените установки телевизора, если Вы его подсоединили.

Дополнительные операции

Режим / Программное обеспечение	NORMAL	FULL	ZOOM
Широкоэкранное	Полный экран 	Полный экран 	Низ и верх обрезаны. 
4:3	Черные полосы справа и слева. 	Растянут по горизонтали. 	Низ и верх обрезаны. 
4:3, ("Почтовый ящик")	Черная рамка. 	Растянут по горизонтали. 	Полный экран 

Выбор программ для воспроизведения — DIRECT NAVIGATOR

Вы можете использовать список программ, чтобы найти программы, которые Вы хотите посмотреть, и начать воспроизведение.

1 Нажмите кнопку [TOP MENU] (верхнее меню).

Высвечивается список программ и программа, выбранная в настоящее время, воспроизводится в фоновом режиме.

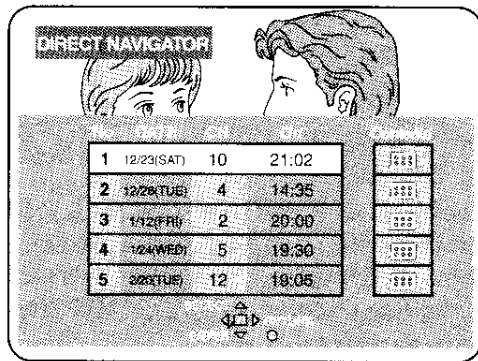

2 Используйте кнопки [▲, ▼], чтобы выбрать программу.

Вы также можете выбрать программу с помощью кнопок с цифрами. Пункт 3 не является необходимым.

■ Чтобы ввести 2-значный номер

Пример, 25: [≥10]→[2]→[5].

3 Нажмите кнопку [▶] (воспроизведение) или [ENTER] (ввод).

Воспроизведение программы, которая воспроизводилась в фоновом режиме, продолжается.

Чтобы очистить список программ

Нажмите кнопку [TOP MENU] (верхнее меню). (Аппарат возвращается в состояние, в котором он был перед тем, как вызвали список программ.)

Чтобы высветить информацию о выбранной программе

1. Выберите программу (пункты 1 и 2), затем используйте кнопку [▶], чтобы выбрать "Contents" на правой стороне списка.
2. Нажмите кнопку [ENTER] (ввод). Фоновое изображение переходит в режим паузы. Нажмите кнопку [ENTER] (ввод), чтобы вернуться в список программ.

Если существует 6 или более программ

Используйте кнопку [▼] во время, когда 5 программа выделена.

Программы, не показываемые в настоящее время, высвечиваются всякий раз, когда Вы используете оператор курсора.

Для справок

- Названия программы и диска высвечиваются только в том случае, если они были введены.
- Вы не можете изменить названия программы и диска.

Использование меню списка воспроизведения для воспроизведения определенных сцен

- 1** Нажмите кнопку [MENU] (меню).
Высвечивается список воспроизведения.

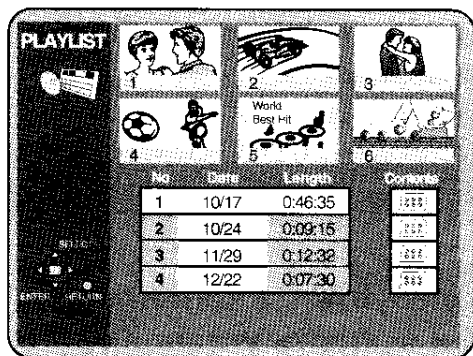

- 2** Используйте кнопки [▲, ▼], чтобы выбрать список воспроизведения.

- Если Вы нажмете кнопку [ENTER] (ввод) или выберите список воспроизведения с помощью кнопок с цифрами, все сцены в списке воспроизведения воспроизводятся с начала.

- 3** Используйте кнопку [▶], чтобы выбрать "Contents" на правой стороне списка и нажмите кнопку [ENTER] (ввод).

- 4** Используйте кнопки [▲, ▼], чтобы выбрать "Scene List" и нажмите кнопку [ENTER] (ввод).

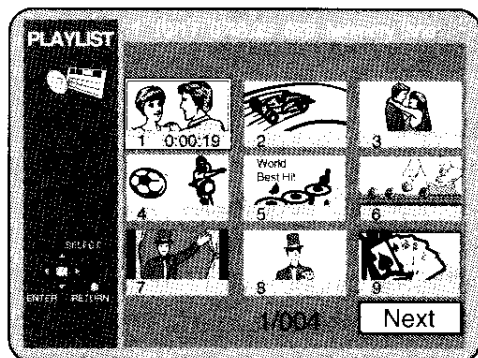

- 5** Используйте кнопки [▲, ▼, ◀, ▶], чтобы выбрать сцену и нажмите кнопку [ENTER] (ввод).

Сцена начинает воспроизводиться.

- Вы не можете перемещать выделение на места, где сцена не высвечивается.
- Если существует более 9 сцен в списке воспроизведения, используйте кнопки [▲, ▼, ◀, ▶], чтобы выбрать "Next" и нажмите кнопку [ENTER] (ввод). Выберите "Prev", чтобы переместится обратно.
- Вы также можете выбрать страницу сцен списка воспроизведения вводя номер страницы с помощью кнопок с цифрами. (Номер страницы появляется справа вверху экрана.)

■ Чтобы ввести номер

Пример, 25: [2]→[5]→[ENTER]

Пример, 111: [1]→[1]→[1]→[ENTER]

Чтобы высветить информацию о выбранном списке воспроизведения

1. Выберите список воспроизведения (пункты 1 и 2).
2. Используйте кнопку [▶], чтобы выбрать "Contents" на правой стороне списка и нажмите кнопку [ENTER] (ввод).
3. Используйте кнопку [▲, ▼], чтобы выбрать "Program contents" и нажмите кнопку [ENTER] (ввод).

Когда воспроизведение завершится

- После воспроизведения списка воспроизведения: появится экран выбора списка воспроизведения.
- После воспроизведения сцены: появится экран выбора сцены.

Чтобы вернуться к предыдущей сцене

Нажмите кнопку [RETURN] (возврат).

Чтобы очистить экран списка воспроизведения

Нажмите кнопку [MENU] (меню).
(Аппарат возвращается в состояние, в котором он был перед тем, как Вы вызвали список воспроизведения.)

Чтобы остановить воспроизведение списка воспроизведения

Нажмите кнопку [■] пока экраны не очистятся.

Использование экранов графического интерфейса

RAM DVD-A DVD-V VCD CD

Экраны GUI (графического интерфейса пользователя)—это набор меню, которые содержат информацию о диске или аппарате. Эти меню позволяют Вам выполнять операции путем изменения этой информации.

■ Операции доступные только с помощью экранов графического интерфейса

Выбор главы, истекшее время воспроизведения, номер страницы стоп-кадра, режим цифрового изображения, усилитель диалога, дисплей скорости передачи битов, повторное воспроизведение фрагмента A-B, повторное воспроизведение, маркер.

Общие процедуры

Дополнительные операции

1 Нажмите кнопку [DISPLAY] (дисплей).

Каждый раз, когда Вы нажимаете на кнопку:

Пример: DVD-Video

→ Экран GUI для информации о диске



↓
Экран GUI для информации об аппарате (→ пункт 2)



↓
Экран о перемещении



↓
Первоначальный дисплей

- Экраны зависят от содержания диска.

2 Только экран GUI для информации об аппарате

Во время выделения самой левой пиктограммы

Используйте кнопки [▲, ▼], чтобы выбрать меню.

Каждый раз, когда Вы используете оператор курсора:

Меню воспроизведения



Меню видео



Меню дисплея



Меню аудио



3 Используйте кнопки [◀, ▶], чтобы выбрать пункт.

4 Используйте кнопки [▲, ▼], чтобы выбрать установку.

- Пункты со значками “▲” или “▼” ниже или выше могут быть изменены с помощью кнопок [▲, ▼].
- Некоторые пункты требуют других операций. Прочитайте объяснения на следующих страницах.
- Нажмите кнопку [ENTER] (ввод), если установка не изменяется после использования кнопок [▲, ▼].

■ Чтобы очистить экраны GUI

Нажмите кнопку [RETURN] (возврат) до тех пор, пока они не очистятся.

■ Для изменения положения экранов GUI

Вы можете переместить положение экранов GUI вниз, если они обрезаны по каким-то причинам. Существует 5 позиций для выбора.





1. Используйте кнопки [◀, ▶], чтобы выбрать самую правую пиктограмму.
2. Используйте кнопки [▲, ▼], чтобы переместить пиктограмму.



Для справок

- В зависимости от условий аппарата (воспроизведение, остановка и т.д.) и типа программного обеспечения, которое Вы воспроизводите, существуют некоторые пункты, которые Вы не можете выбрать или изменить.
- Когда высвечиваются цифры (например, № заголовка), кнопки с цифрами также действуют для установки. Когда цифры вводятся с помощью кнопок с цифрами, нажмите кнопку [ENTER] (ввод) для регистрации установки.

Экран о перемещении

Пиктограмма	Содержание
	Пауза
	Замедленное воспроизведение ◀: В обратном направлении RAM DVD-A DVD-V ▶: В прямом направлении RAM DVD-A DVD-V VCD
	Воспроизведение
	Поиск ◀◀: В обратном направлении ▶▶: В прямом направлении

- Имеется пять скоростей, как для поиска, так и для замедленного воспроизведения в обратном и прямом направлении.
- Номера на каждой стороне экрана о перемещении показывают максимальные скорости поиска.
- Замедленное воспроизведение работает только на части DVD-Audio с движущимся изображением.

Экран информации о диске

Пример, DVD-Video



Дополнительные операции

Пиктограмма	Содержание
	RAM Номер программы
	RAM Номер списка воспроизведения
	DVD-A Номер группы
	DVD-V Номер заголовка DVD-A VCD CD Номер дорожки
	DVD-V Номер главы
	DVD-A DVD-V Время RAM Истекшее время воспроизведения программы Выберите позицию для начала воспроизведения путем задания времени с помощью кнопок с цифрами.
	DVD-A VCD CD Изменение дисплея времени → Истекшее время дорожки ↕ Оставшееся время диска (группы) ↕ → Оставшееся время дорожки
	RAM VCD Аудио режим LR ↔ L ↔ R

Пиктограмма	Содержание
Пример, DVD-Video 	RAM DVD-A DVD-V Звуковая дорожка a Язык звуковой дорожки (См. a ниже относительно аббревиатуры языков.) b Тип аудио сигнала (См. b справа относительно деталей.)
	DVD-V (Только для караоке DVD) Вокальное сопровождение для караоке вкл./выкл. Соло: OFF (выкл) или ON (вкл) Дует: OFF (выкл), 1+2, V1 или V2
	DVD-A DVD-V Язык субтитров (См. a ниже относительно аббревиатуры языков.)
	RAM DVD-A DVD-V Субтитры вкл./выкл. ON (вкл) ↔ OFF (выкл)
	DVD-A DVD-V Номер угла
	VCD (только с контролем воспроизведения) Меню воспроизведения Показывает включено или выключено меню воспроизведения (контроль воспроизведения).
	DVD-A Номер стоп-кадра Выбранное изображение показывается во время воспроизведения.

a Язык озвучивания/субтитров

ENG: Английский	NLD: Голландский
FRA: Французский	SVE: Шведский
DEU: Немецкий	NOR: Норвежский
ITA: Итальянский	DAN: Датский
ESP: Испанский	POR: Португальский

RUS: Русский	MAL: Малайский
JPN: Японский	VIE: Вьетнамский
CHI: Китайский	THA: Тайский
KOR: Корейский	*: Другие

б Тип сигнала/дата

LPCM/PPCM/□□Digital/DTS/MPEG: Тип сигнала

k (кГц): Частота выборки

b (бит): Число битов

ch (канал): Число каналов

Пример: 3/2 .1ch

.1: Сигнал сабвуфера (не высвечивается, если нет сигнала сабвуфера)

0: Нет окружающего звучания

1: Монофоническое окружающее звучание

2: Стерефоническое окружающее звучание (левый/правый)

1: Центральный

2: Передний левый+Передний правый

3: Передний левый+Передний правый+Центральный

Экран информации об аппарате

Меню видео



Пиктограмма	Содержание
	<p>RAM DVD-A DVD-V VCD</p> <p>Режим цифрового изображения</p> <p>N: Нормальный режим</p> <p>C: Режим фильма (Мягкий показ, насыщенные детали в затемненных сценах.)</p>

Меню аудио



Пиктограмма	Содержание
	<p>RAM DVD-V VCD</p> <p>Режим V.S.S. (→ стр. 17)</p> <ul style="list-style-type: none"> •SP-V.S.S. (Dolby Digital, DTS, MPEG, LPCM, только 2-х или более каналный) •HP-V.S.S. (Dolby Digital, MPEG, LPCM, только 2-х или более каналный) <hr/> <p>Уровень V.S.S. (→ стр.17)</p> <p>SP 1/HP 1 ↔ SP 2/HP 2 ↔ SP OFF/HP OFF</p> <p style="text-align: center;">↑</p>
	<p>DVD-V (Dolby Digital, DTS, только 3-х или более каналный)</p> <p>Усилитель диалога</p> <p>ON (вкл) ↔ OFF (выкл)</p> <p>Уровень громкости с центрального канала возрастает, когда Вы выберете "ON" (вкл).</p>

Экран информации об аппарате

Меню дисплея





Пиктограмма	Содержание
	<p>RAM DVD-V VCD</p> <p>Дисплей скорости передачи битов ON (вкл) ↔ OFF (выкл) Высвечивает скорость передачи битов (приблизительную величину) и тип изображения (I/P/B → стр. 44) Во время воспроизведения: Показывает среднюю скорость передачи битов воспроизводимого видео Во время паузы: Показывает объем данных кадра</p>

Меню воспроизведения



Пиктограмма	Содержание
	<p>RAM DVD-A DVD-V VCD CD</p> <p>Повтор фрагмента A-B [ENTER] (ввод) (начальная точка) → [ENTER] (ввод) (конечная точка) Для отмены: [ENTER] (ввод) • Эта функция работает только в пределах программы/дорожки/заголовка. • Аппарат автоматически определяет конец программы/дорожки/заголовка, как точку B, когда достигается конец программы/дорожки/заголовка. • Некоторые субтитры, записанные около точки A или B, могут не появиться.</p>
	<p>Повторное воспроизведение</p> <p>RAM PG (Программа) ↔ A (Все) ↔ OFF (Выкл) ↑ ↑ Во время воспроизведения списка воспроизведения S (Сцена) ↔ PL*1 (Список воспроизведения) ↔ OFF (Выкл) ↑ ↑</p> <hr/> <p>DVD-V C (Глава) ↔ T (Заголовок) ↔ OFF (Выкл) ↑ ↑</p> <hr/> <p>DVD-A T (Дорожка) ↔ G*2 (Группа) ↔ OFF (Выкл) ↑ ↑</p> <p>VCD CD T (Дорожка) ↔ A (Все) ↔ OFF (Выкл) ↑ ↑</p> <p>*1 "PL" не высвечивается во время воспроизведения определенной сцены списка воспроизведения. *2 Во время режимов воспроизведения всех групп, программного воспроизведения или произвольного воспроизведения, вместо "G" высвечивается "A".</p> <p>• Вы не можете использовать повторное воспроизведение, чтобы повторить целый DVD-Video или чтобы повторить все списки воспроизведения на DVD-RAM.</p> <p>Когда Video CD имеет функцию контроля воспроизведения</p> <ol style="list-style-type: none"> Во время воспроизведения, нажмите кнопку [■]. Нажмите кнопки с цифрами, чтобы выбрать дорожку и начните воспроизведение. Выберите режим повтора. <p>Чтобы вернуться в меню воспроизведения, нажмите дважды кнопку [■], чтобы отменить резюме, затем нажмите кнопку [▶] (воспроизведение).</p> <p>Чтобы повторить запрограммированные дорожки DVD-A VCD CD</p> <ol style="list-style-type: none"> Запрограммируйте дорожки и начните воспроизведение (→ стр. 18). Выберите режим повтора ("↻ T" для одной дорожки или "↻ A" для программы).

Дополнительные операции

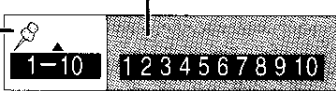
Пиктограмма	Содержание
	<p>Дисплей режима воспроизведения DVD-A VCD CD ---: Нормальное воспроизведение PGM: Программное воспроизведение RND: Произвольное воспроизведение ALL: Воспроизведение всех групп (DVD-A)</p>
<div style="display: flex; flex-direction: column; gap: 10px;"> <div data-bbox="73 864 280 943"> DVD-A DVD-V VCD CD </div> <div data-bbox="97 981 256 1066">  </div> <div data-bbox="73 1227 140 1256"> RAM </div> <div data-bbox="97 1294 256 1379">  </div> </div>	<p>Маркер DVD-A DVD-V VCD CD Вы можете пометить до 5 позиций, чтобы снова воспроизводить. RAM Вы можете пометить до 999 позиций, чтобы снова воспроизводить. DVD-A DVD-V VCD CD [ENTER] (ввод) (Аппарат сейчас готов принимать маркеры.) Для маркировки позиции: [ENTER] (ввод) (в желаемой точке) RAM [ENTER] (ввод) (Аппарат сейчас готов принимать маркеры.) Для маркировки позиции: [▶], чтобы выделить первый маркер (×), затем нажмите кнопку [ENTER] (ввод) в желаемой точке. Если места были маркированы (например с помощью записывающего устройства DVD-RAM), эти маркеры высвечиваются.</p> <hr/> <p>• Для маркировки других позиций RAM DVD-A DVD-V VCD CD Используйте кнопку [▶], затем нажмите кнопку [ENTER] (ввод) в желаемой точке. RAM (для маркировки одиннадцатой точки и далее) Во время, когда выделена пиктограмма маркера, сначала выберите группу из 10 маркеров.</p> <div style="text-align: right; margin-bottom: 10px;"> Пиктограмма маркера Пиктограмма указателя маркера </div> <div style="text-align: center; margin-bottom: 10px;">  </div> <ol style="list-style-type: none"> Используйте кнопки [◀, ▶], чтобы выделить пиктограмму указателя маркера. Используйте кнопки [▲, ▼], чтобы выбрать 11–20 (Вы можете выбрать следующую группу из 10 маркеров, когда текущая группа заполнена). <ul style="list-style-type: none"> Для повторного вызова маркера: [◀, ▶]→[ENTER] (ввод) Для стирания маркера: [◀, ▶]→[CANCEL] (отмена) <p>Примечание</p> <ul style="list-style-type: none"> Эта функция работает только если показывается истекшее время воспроизведения диска (→ Время, стр. 24). Все маркеры, добавленные этим аппаратом, стираются, когда аппарат переключается в режим ожидания или открывается крышка диска. <p>RAM</p> <ul style="list-style-type: none"> Эта функция не работает во время использования списка воспроизведения. Маркеры пронумерованы в соответствии со временем. Это значит, что номер маркера может измениться, когда Вы добавляете или стираете маркеры. Вы можете очистить существующие маркеры, но они восстановятся, когда Вы откроете крышку диска или переключите в режим ожидания.

Примечание

Повторное воспроизведение фрагмента A-B (DVD) и повторное воспроизведение не работают, если истекшее время воспроизведения диска не высвечивается в экранах графического интерфейса.

Подсоединение другого оборудования

Эта модель имеет встроенные декодеры Dolby Digital и DTS (⇒ стр. 44).

Вы можете наслаждаться мощным видео кинотеатром и звуком, характерным для больших залов, доступных с Dolby Digital и DTS, путем подсоединения усилителя с 5.1-канальными входными разъемами. Вам не нужно покупать отдельные декодеры Dolby Digital и DTS.

Используйте аналоговое подсоединение, чтобы наслаждаться звуком записанным с высокой частотой дискретизации (более 48 кГц).

Некоторые из этих материалов являются защищенными от копирования и, их частота дискретизации будет уменьшена, если Вы используете цифровое соединение.

Что Вы хотите сделать	Как это сделать	Настройки (⇒ стр. 41–43)
Наслаждаться 5.1-канальным окружающим звучанием	Аналоговое соединение Подсоединитесь к усилителю с 5.1-канальными входными аудио разъемами. (⇒ стр. 29)	Speaker Setting Выберите “Multi-channel”.
	Цифровое соединение Подсоединитесь цифровым способом и используйте декодер в другой части оборудования. (⇒ стр. 30)	PCM Down Conversion Dolby Digital DTS Digital Surround MPEG Измените установки для соответствия оборудованию, которое Вы подсоединяете. Выполните установки для динамиков на усилителе или декодере.
Наслаждаться стерео или Dolby Pro Logic звучанием	Аналоговое соединение Подсоединитесь к аналоговому усилителю или к компоненту системы. (⇒ стр. 31)	Speaker Setting Выберите “2-channel”.
	Цифровое соединение Подсоединитесь к цифровому усилителю или к компоненту системы. (⇒ стр. 31)	PCM Down Conversion Измените установки для соответствия оборудованию, которое Вы подсоединяете. Dolby Digital DTS Digital Surround MPEG Выберите “PCM”.

■ Прочее использование

Запись на MD диски или кассетные ленты (⇒ стр. 34).

Примечание

- Описанные подсоединения оборудования являются примерами.
- Периферийное оборудование и дополнительные кабели продаются отдельно, если не указано обратное.
- Перед подсоединением отключите все оборудование и прочитайте соответствующие инструкции.

Использование более мощного звука

Использование окружающего звучания с 3 и более динамиками

Аналоговое соединение

Этот аппарат (Правая сторона)

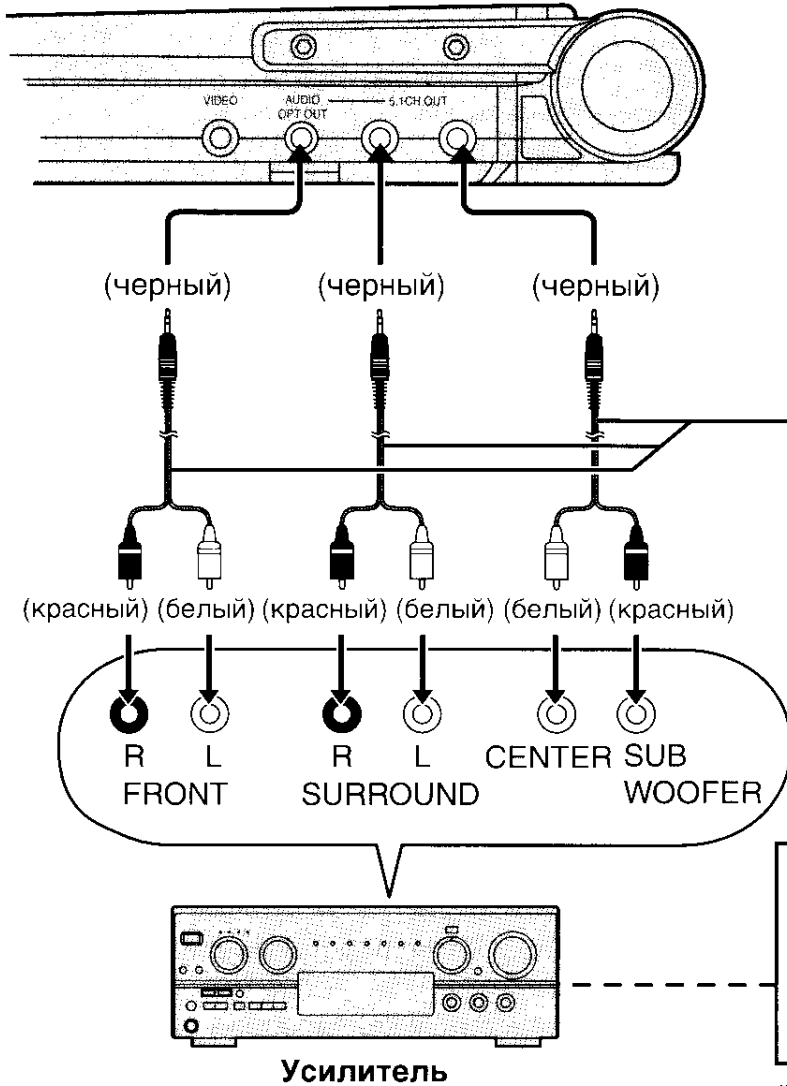

Сtereo фоно кабели

Убедитесь, что разъемы являются правильными, когда осуществляете подсоединения.

Пример: Подсоединение 6 динамиков

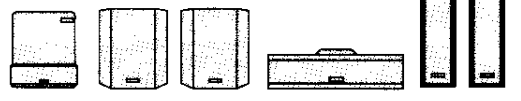

Динамики

Если вы не подсоединили сабвуфер, Вы должны подсоединить передние динамики, которые могут производить бас ниже 100 Гц, если возможно.

Измените “Установка динамика” (⇒ стр. 42 и 43).

Примечание

Отключите функцию V.S.S. Выход из этого аппарата будет в стерео, если функция V.S.S. включена (⇒ стр. 17).

Использование окружающего звучания с 3 и более динамиками

Цифровое соединение

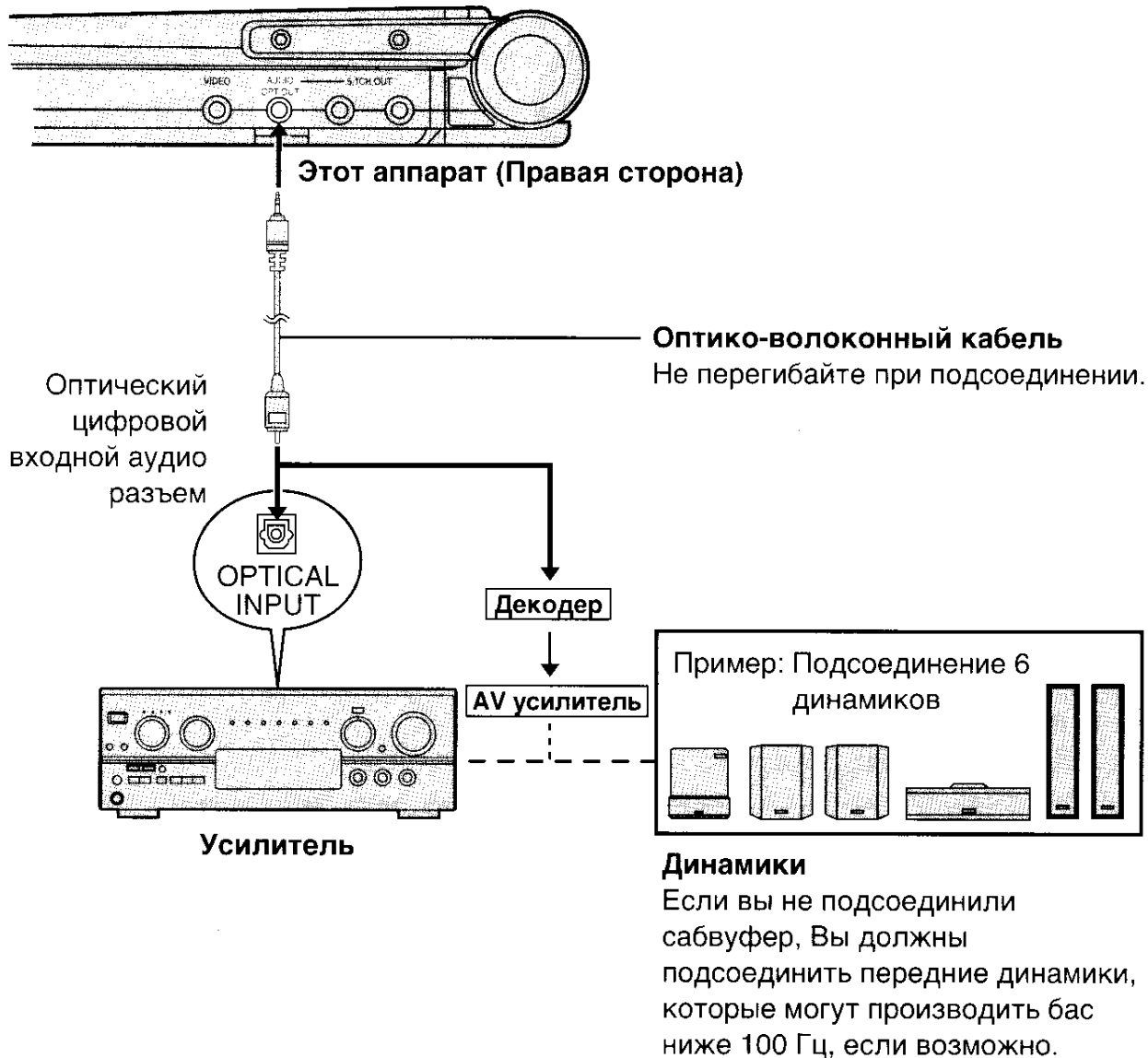

Измените “Цифровой выход” (⇒ стр. 41).

Примечание

Вы не можете использовать DTS декодер, который не может обрабатывать сигналы с DVD-Video.

Прослушивание через 2 динамика

Аналоговое соединение

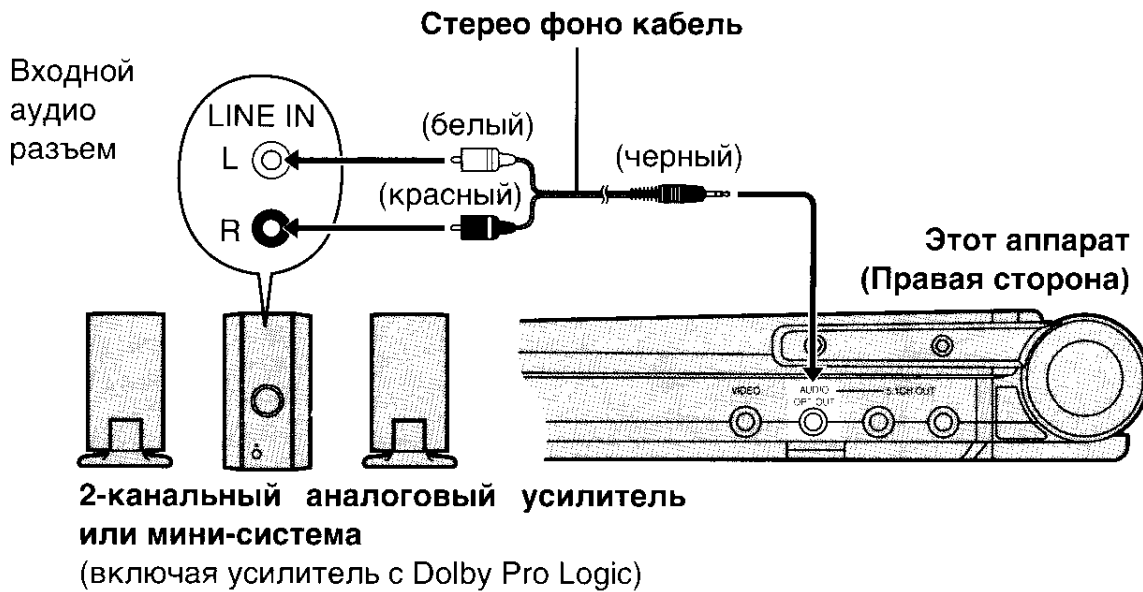

Цифровое соединение

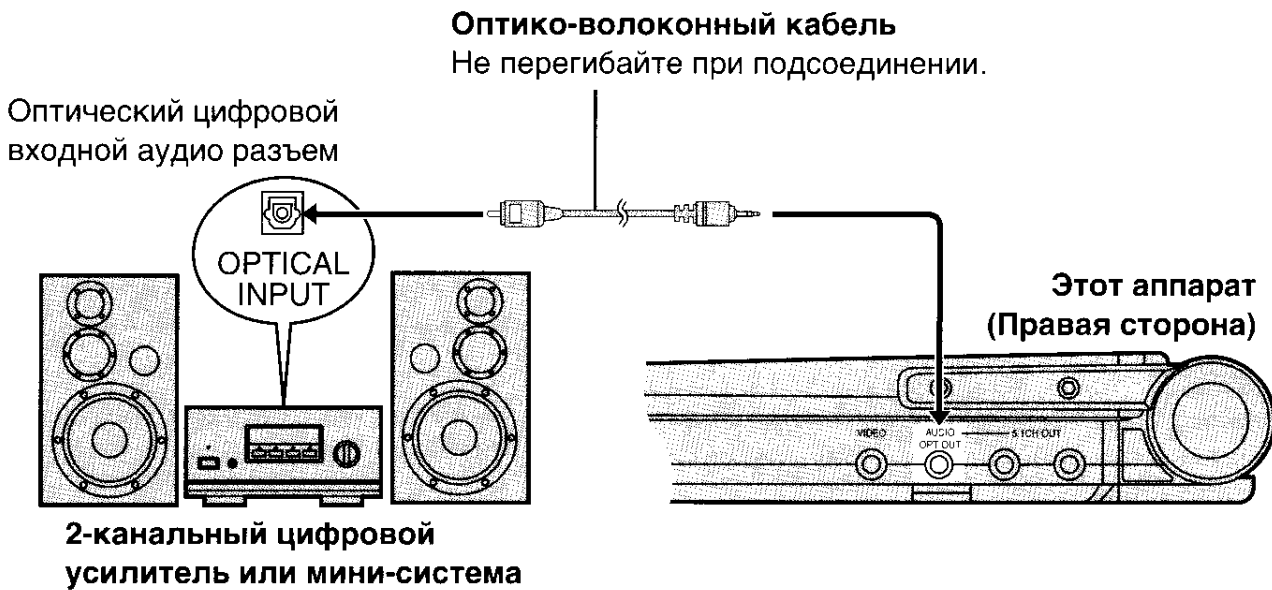

Измените “Цифровой выход” (⇒ стр. 41).

■ Для наслаждения звучанием Dolby Pro Logic (⇒ стр. 44)

Так же как и в подсоединениях, показанных выше, Вам будет необходимо подсоединить центральный динамик и динамики окружающего звучания. См. инструкцию по эксплуатации для другого оборудования относительно процедур подсоединения.

- Отключите функцию V.S.S. Эффекты окружающего звучания не будут работать правильно, если функция V.S.S. включена (⇒ стр. 17).

Использование большого экрана

Подсоединение к телевизору

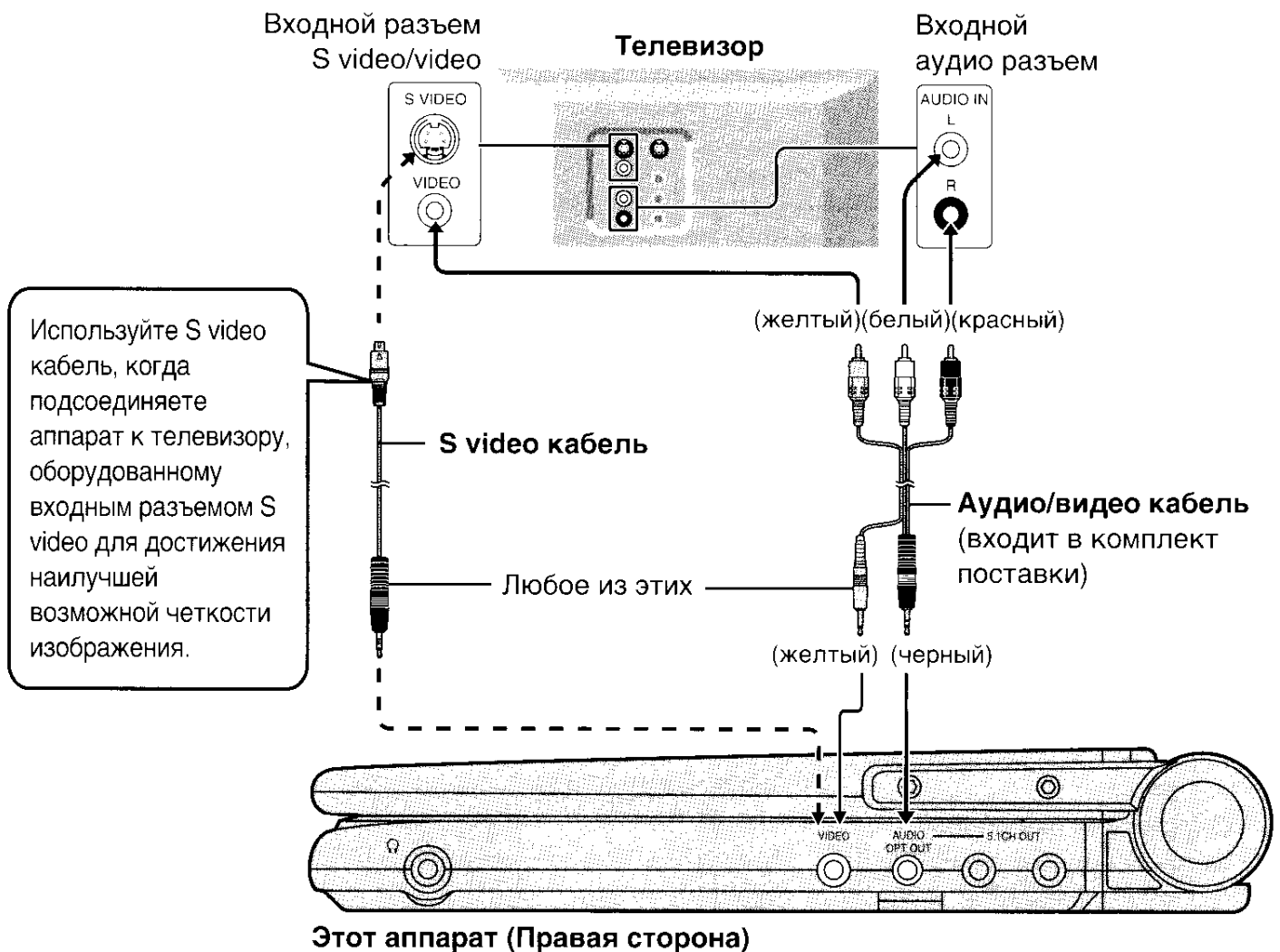

Примечание

- Динамики аппарата не имеют магнитной защиты. Не помещайте аппарат вблизи телевизоров, персональных компьютеров или других устройств легко подвергаемых воздействию магнитного поля.
- При воспроизведении DVD громкость может быть ниже, чем при воспроизведении других дисков или во время приема телевизионного вещания. Если Вы увеличили громкость, уменьшите ее снова так, что не случится внезапное увеличение мощности.

Не подсоединяйте проигрыватель через Ваш видеомаягнитофон

Изображение может воспроизводиться неправильно благодаря защите от копирования.

Выбор типа экрана ТВ

Выберите установки для соответствия Вашему телевизору и предпочтениям.

Подготовка

- Включите Ваш телевизор и аппарат.
- Переключите режим видео входа на телевизоре для соответствия подсоединению аппарата.

1 Нажмите кнопку [SETUP] (установка), чтобы показать меню.

- Кнопка [MENU] (меню) является также эффективной, когда остановлен (если только загружен не DVD-RAM).

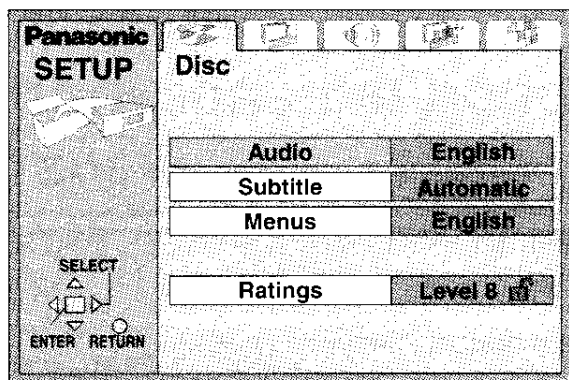

2 Используйте кнопки [◀, ▶], чтобы выбрать “Video” таблицу.

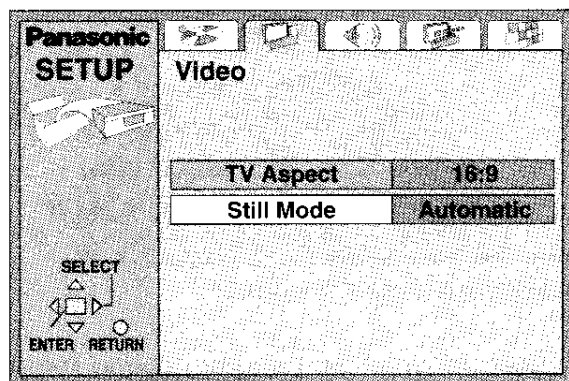

3 Используйте кнопки [▲, ▼], чтобы выбрать “TV Aspect” и нажмите кнопку [ENTER] (ввод).

4 Используйте кнопки [▲, ▼], чтобы выбрать пункт и нажмите кнопку [ENTER] (ввод).

• 4:3 Pan & Scan

Выберите, если у Вас имеется обычный телевизор и для просмотра программного обеспечения 16:9 в стиле “панорамы и сканирования” (a).

• 4:3 Letterbox

Выберите, если у Вас имеется обычный телевизор и для просмотра программного обеспечения 16:9 в стиле “почтового ящика” (b).

• 16:9 (заводская предварительная установка)

Выберите, когда подсоединен широкоэкранный телевизор.



Показывается экран видео меню.

5 Нажмите кнопку [SETUP] (установка), чтобы завершить установки.

■ Для возврата к предыдущему экрану Нажмите кнопку [RETURN] (возврат).

Примечание

- Программное обеспечение 16:9, запрещенное для показа в стиле “панорамы и сканирования”, будет появляться в стиле “почтового ящика” независимо от этой установки.
- Диски DVD записываются в нескольких форматах изображения. Вы можете изменить способ показа программного обеспечения по обычному телевизору (4:3) с помощью вышеуказанной операции. Если у Вас имеется широкоэкранный телевизор (16:9), используйте режимы изображения телевизора.

Запись на MD и кассеты

■ Аналоговая запись

Вы можете записать на кассету или MD деку звук, не подверженный воздействию защиты от копирования, если Вы используете аналоговое соединение.

- Используйте стерео фоно кабель для аналогового соединения. (→ стр. 31)

■ Цифровая запись

Вы можете записывать цифровой сигнал непосредственно на MD диск.

Сигналы DVD будут преобразованы в формат 48 кГц/16 бит линейной ИКМ.

Убедитесь, что соблюдены следующие условия.

- На диске не записаны функции защиты авторских прав.
 - Записывающее оборудование должно быть способно обрабатывать сигнал с частотой выборки 48 кГц.
1. Используйте волоконно-оптический кабель для цифрового соединения. (→ стр. 31)
 2. Когда записываете DVD, выполните следующие установки.
V.S.S.: **OFF** (Выкл.) (→ стр. 17)
PCM Down Conversion (преобразование сигналов ИКМ): **Yes** (Да) (→ стр. 41)
Dolby Digital (сигналы Dolby Digital)/DTS Digital Surround (сигналы DTS Digital Surround)/MPEG (сигналы MPEG): **PCM** (→ стр. 41)

Использование головных телефонов

Подготовка

Уменьшите громкость перед подсоединением, а затем подрегулируйте уровень.



Примечание

Когда подсоединены головные телефоны, звук не будет испускаться через стерео динамики аппарата.

Просмотр видео с видеокамеры

1 Подсоедините видеокamera к этому аппарату.

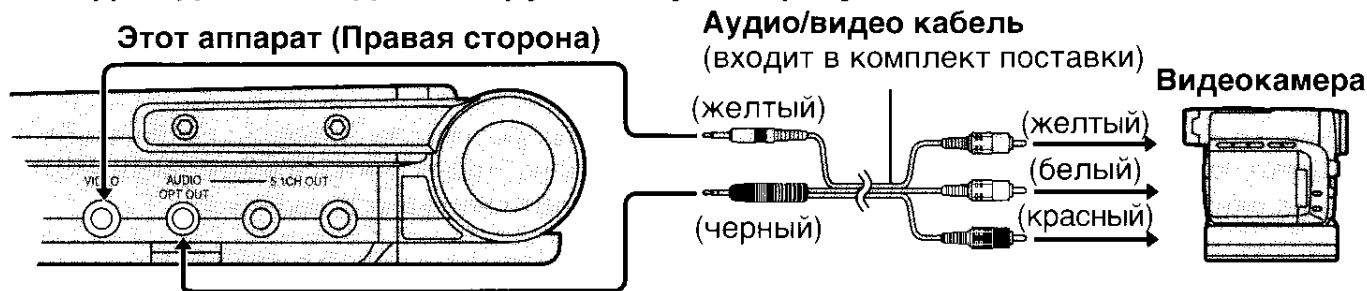

2 Нажмите кнопку [DVD/AUX], чтобы выбрать "AUX".

Примечание

- Режим "AUX" отменяется, когда этот аппарат отключается.
- Функция автоматического режима ожидания (→ стр. 12) не работает во время, когда включен режим "AUX". Отключите аппарат, когда Вы закончите его использовать.

Использование дополнительного блока батарей: Номер детали CGP-H501

Используйте совместно со встроенной батареей. Зарядите блок батарей перед использованием его в первый раз.

■ Чтобы присоединить

- 1 Убедитесь, что отметки на нижней части аппарата и на батарее совпадают.



Нижняя часть аппарата

Установите блок батарей так, что он защелкнется на месте.

■ Чтобы зарядить (Когда аппарат выключен)

Подсоедините к бытовой розетке во время, когда блок батарей присоединен (→ стр. 10).

Зарядка завершена, когда [CHG] гаснет. (Индикатор [⏻] горит.)

Отсоедините сетевой шнур питания переменного тока и адаптер питания переменного тока.

Примечание

Обращайтесь к разделу "Предостережения" на стр. 6.

■ Приблизительные времена зарядки и воспроизведения

(Действительные времена зависят от условий эксплуатации.)

Зарядка [при 20 °C]	Уровень яркости ЖКИ	Время воспроизведения	
		ЖКИ вкл	ЖКИ выкл
10 часа	-5	8 часов	11 часов 30 минут
10 часа	0	6 часов 30 минут	11 часов 30 минут
10 часа	5	5 часов	11 часов 30 минут

- Заводской предустановкой для яркости является "0".

- Чтобы изменить яркость ЖКИ (→ стр. 19).

■ Чтобы отделить

- 1 Передвиньте фиксатор и удерживайте в положении.

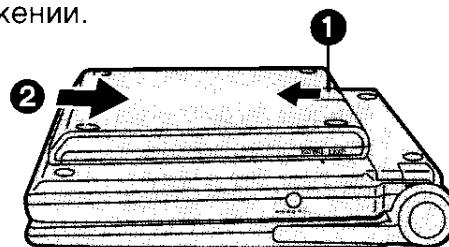

Нижняя часть аппарата

- Для подтверждения заряда (→ стр. 11). Нажмите кнопку [DISPLAY] (дисплей).

- Если аппарат не будет использоваться в течении длительного времени, отделите блок батарей (→ стр. 11).

Изменение начальных установок

Сводка начальных установок

Эта таблица показывает начальные установки этого аппарата. См. стр. 38 относительно подробностей операций меню.

- Язык меню и экранных сообщений был предварительно установлен на английский. Вы можете изменить язык, перейдя в пункт "Menu Language" (язык меню) в меню дисплея.
- Подчеркнутые пункты являются заводскими предварительными установками.

Меню	Пункты	Варианты
Disc (Диск)	Audio (аудио) <u>DVD-A</u> <u>DVD-V</u> Выберите предпочтительный язык озвучивания.*1	<u>English</u> French German Italian Spanish Original*2 Other *** *3
	Subtitle (субтитры) <u>DVD-A</u> <u>DVD-V</u> Выберите предпочтительный язык субтитров.*1	<u>Automatic</u> *4 English French German Italian Spanish Other *** *3
	Menus (меню) <u>DVD-A</u> <u>DVD-V</u> Выберите предпочтительный язык для меню диска.*1	<u>English</u> French German Italian Spanish Other *** *3
	Ratings (оценки) <u>DVD-V</u> (→ стр. 39) Установите уровень оценок, чтобы ограничить воспроизведение DVD-Video. • Показывается экран пароля, если Вы выберете уровень от 0 до 7. • Выберите "Level 0", чтобы предотвратить воспроизведение дисков, которые не имеют уровней оценок, записанных на них. • Показывается экран пароля, если Вы выберете установку "Ratings", когда был выбран уровень от 0 до 7.	Установка оценок (Когда выбран уровень 8) 8 No Limit: Все DVD-Video могут воспроизводиться. от 1 до 7: Запрещено воспроизведение DVD-Video с соответствующими оценками, записанными на них. 0 Lock All: Запрещено воспроизведение всех DVD-Video.
		Изменение оценок (Когда выбран уровень от 0 до 7) Unlock Player Change Password Change Level Temporary Unlock
Video (Видео)	TV Aspect (формат ТВ) (→ стр. 33) Выберите установку для соответствия Вашему телевизору и предпочтениям.	4:3 Pan&Scan 4:3 Letterbox <u>16:9</u>
	Still Mode (режим стоп-кадра) Определите тип изображения показываемого во время паузы.	<u>Automatic</u> Field*5 Frame*6
Audio (Аудио)	Speaker Setting (установка динамика) <u>DVD-A</u> <u>DVD-V</u> Выберите установки для соответствия Вашей аудио системе и среде прослушивания (→ стр. 42 и 43).	Multi-channel: когда подсоединены 3 или более динамиков. • Наличие и размер динамика • Время задержки • Баланс канала
	PCM Down Conversion (преобразование с понижением частоты ИКМ) <u>DVD-A</u> <u>DVD-V</u> Выберите, как выводить аудио сигналы на дисках, которые не имеют защиты авторских прав (→ стр. 41).	2-channel: когда подсоединены 2 динамика или усилитель с декодером Dolby Pro Logic.
		No Yes

Меню	Пункты	Варианты		
Audio (Аудио)	Dolby Digital (сигналы Dolby Digital) [DVD-A] [DVD-V] Цифровой выход сигналов Dolby Digital (⇒ стр. 41)	<u>Bitstream</u>	PCM	
	DTS Digital Surround (сигналы DTS Digital Surround) [DVD-A] [DVD-V] Цифровой выход сигналов DTS Digital Surround (⇒ стр. 41)	<u>PCM</u>	Bitstream	
	MPEG (сигналы MPEG) [DVD-A] [DVD-V] Цифровой выход сигналов MPEG (⇒ стр. 41)	<u>PCM</u>	Bitstream	
	D. Range Compression (сжатие динамического диапазона) [RAM] [DVD-A] [DVD-V] (Только для Dolby Digital) Измените уровень сжатия динамического диапазона для просмотра поздно ночью.	<u>Off</u>	On	
	Audio during Search (звук во время поиска) [RAM] [DVD-A] [DVD-V] [CD] Выберите, будет ли слышен звук во время поиска.	<u>On</u>	Off*7	
Display (Дисплей)	Menu Language (язык меню) Выберите предпочтительный язык для этих меню или экранных сообщений.	<u>English</u> Italiano	Français Español	Deutsch
	On-Screen Messages (экранные сообщения) Выберите, будут ли показываться экранные сообщения или нет.	<u>On</u>	Off	
Others (Другие)	DVD-Video Mode (режим DVD-Video) Выберите как воспроизводить изображения, содержащиеся на некоторых DVD-Audio. Установка возвращается к "Off" (выкл.), когда Вы удаляете диск или выключаете аппарат.	<u>Off</u> *8	On*9	
	Demo (демонстрация) Начинается демонстрация экранных дисплеев аппарата, когда Вы выберете "On" (вкл.). Демонстрация остановится и установка возвратится к "Off" (выкл.), когда Вы нажмете кнопку (за исключением кнопок [MONITOR] (монитор), [BRIGHT] (яркость) и [COLOUR] (цвет)).	<u>Off</u>	On	

*1 Некоторые диски сконструированы для начала воспроизведения на определенном языке независимо от изменений, которые Вы здесь выполните.

*2 Будет выбран оригинальный язык каждого диска.

*3 Введите номер кода с помощью кнопок с цифрами (⇒ стр. 40).

*4 Если язык, выбранный для установки "Audio", недоступен, субтитры на том же языке автоматически появятся, если они доступны на диске.

*5 Показываются менее четкие полевые стоп-кадры. Выберите, если при выборе установки "Automatic", наблюдается дрожание.

*6 Показываются более четкие кадровые стоп-кадры. Выберите, если при выборе установки "Automatic", четкий просмотр маленьких букв текста или мелких рисунков невозможен.

*7 Когда воспроизводятся некоторые DVD-Audio, звук будет слышен, несмотря на установки, которые Вы здесь установили.

*8 DVD-Audio воспроизводятся как DVD-Audio.

*9 Содержание DVD-Video, имеющееся на DVD-Audio, может воспроизводиться.

Изменение начальных установок

Выберите начальные установки для соответствия Вашим предпочтениям и для соответствия аппарата среде, в которой он используется.

Эти установки остаются в памяти до тех пор, пока они не изменятся, даже если аппарат выключается.

Общие процедуры

См. стр. 36 и 37 относительно подробностей меню и вариантов.

1 Нажмите кнопку [SETUP] (установка), чтобы показать меню.

- Кнопка [MENU] (меню) является также эффективной, когда остановлен (если только загружен не DVD-RAM).

Экран сначала показывает установки диска.

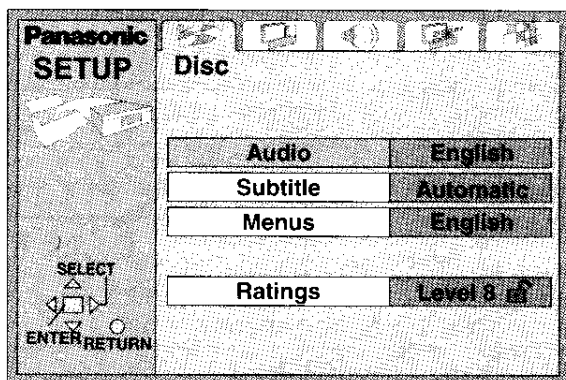

2 Используйте кнопки [◀, ▶], чтобы выбрать таблицу для установок, которые Вы хотите изменить.

Экран изменяется, чтобы высветить меню.

Меню диска



Меню видео



Меню аудио



Меню дисплея



Другие меню



3 Используйте кнопки [▲, ▼], чтобы выбрать пункт, который Вы хотите изменить, и нажмите кнопку [ENTER] (ввод).

4 Используйте кнопки [▲, ▼], чтобы выбрать вариант и нажмите кнопку [ENTER] (ввод).
Экран сейчас снова показывает меню.

■ Для возврата к предыдущему экрану
Нажмите кнопку [RETURN] (возврат).

■ Когда Вы закончили
Нажмите кнопку [SETUP] (установка).

Ввод пароля DVD-V Только с помощью пульта ДУ

Обращайтесь также к разделу “Общие процедуры” (→ стр. 38) и к меню диска в разделе “Сводка начальных установок” (→ стр. 36).

При установке оценок (Когда выбран уровень 8)

Показывается экран пароля, когда Вы выберете уровень с 0 до 7.

1. Введите 4-значный пароль с помощью кнопок с цифрами и нажмите кнопку [ENTER] (ввод).

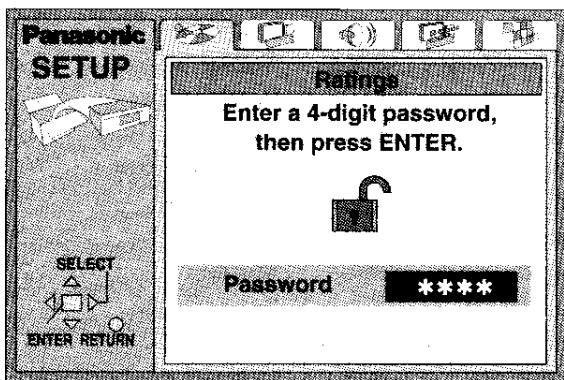

- Если Вы ввели неправильный номер, нажмите кнопку [CANCEL] (отмена), чтобы стереть его до того, как Вы нажмете кнопку [ENTER] (ввод).

Появляется символ закрытого замка, чтобы показать, что оценка заблокирована.

Не забывайте Ваш пароль.

2. Нажмите кнопку [ENTER] (ввод), чтобы подтвердить 4 цифры.

Теперь, когда Вы вставите DVD-Video, который превышает ограничение оценки, установленное Вами, по телевизору покажется сообщение. Следуйте экранным инструкциям.

При изменении оценок (Когда выбран уровень от 0 до 7)

Показывается экран пароля, когда Вы выберете установку “Ratings”.

1. Введите 4-значный пароль с помощью кнопок с цифрами и нажмите кнопку [ENTER] (ввод).

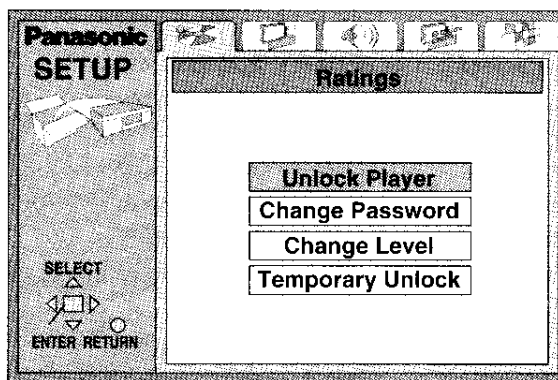

2. Выберите пункт с помощью кнопок [▲, ▼] и нажмите кнопку [ENTER] (ввод), и следуйте экранным инструкциям.

Изменение начальных установок

Список кодов различных языков

Абхазский:	6566	Гуджарати:	7185	Малагасийский:	7771	Сунданский:	8385
Азербайджанский:	6590	Гэльский:	7168	Малайский:	7783	Тагальский:	8476
Аймара:	6588	Датский:	6865	Малаялам:	7776	Таджикский:	8471
Албанский:	8381	Зулуцкий:	9085	Мальтийский:	7784	Тайский:	8472
Амхарский:	6577	Иврит:	7387	Маори:	7773	Тамилский:	8465
Английский:	6978	Идиш:	7473	Маратхи:	7782	Татарский:	8484
Арабский:	6582	Индонезийский:	7378	Молдавский:	7779	Тви:	8487
Армянский:	7289	Интерлингва:	7365	Монгольский:	7778	Телугу:	8469
Ассамский:	6583	Ирландский:	7165	Науру:	7865	Тибетский:	6679
Афарский:	6565	Исландский:	7383	Немецкий:	6869	Тигриния:	8473
Африкаанс:	6570	Испанский:	6983	Непальский:	7869	Тонга:	8479
Баскский:	6985	Итальянский:	7384	Норвежский:	7879	Турецкий:	8482
Башкирский:	6665	Йоруба:	8979	Ория:	7982	Туркменский:	8475
Белорусский:	6669	Казахский:	7575	Пенджабский:	8065	Узбекский:	8590
Бенгальский:		Камбоджийский:	7577	Персидский:	7065	Украинский:	8575
Бангладеш:	6678	Каннада:	7578	Польский:	8076	Урду:	8582
Бирманский:	7789	Каталонский:	6765	Португальский:	8084	Фарси:	7079
Бихари:	6672	Кашмирский:	7583	Пушту:	8083	Фиджи:	7074
Болгарский:	6671	Кечуа:	8185	Ретороманский:	8277	Финский:	7073
Бретонский:	6682	Киргизский:	7589	Румынский:	8279	Французский:	7082
Бутанский:	6890	Китайский:	9072	Русский:	8285	Фризский:	7089
Валлийский:	6789	Корейский:	7579	Самоанский:	8377	Хауса:	7265
Венгерский:	7285	Корсиканский:	6779	Санскрит:	8365	Хинди:	7273
Волапюк:	8679	Коса:	8872	Сербский:	8382	Хорватский:	7282
Волоф:	8779	Курдский:	7585	Сербскохорватский:	8372	Чешский:	6783
Вьетнамский:	8673	Лаосский:	7679	Сингальский:	8373	Шведский:	8386
Галицийский:	7176	Латынь:	7665	Синдхи:	8368	Шона:	8378
Голландский:	7876	Латышский:	7686	Словацкий:	8375	Эсперанто:	6979
Гренладский:	7576	Лингала:	7678	Словенский:	8376	Эстонский:	6984
Греческий:	6976	Литовский:	7684	Сомалийский:	8379	Яванский:	7487
Грузинский:	7565	Македонский:	7775	Суахили:	8387	Японский:	7465
Гуарани:	7178						

Цифровой выход

DVD-A DVD-V

Измените эти установки, когда Вы подсоединили цифровое оборудование. Обращайтесь также к разделу “Общие процедуры” (⇒ стр. 38) и к меню аудио в разделе “Сводка начальных установок” (⇒ стр. 37).

PCM Down Conversion

Выберите, как выводить высококачественные аудио сигналы (частота дискретизации 96 кГц и 88,2 кГц) на дисках, которые не имеют защиты авторских прав. Выберите установки для соответствия оборудованию, которое Вы подсоединили.

Оборудование (Способное обрабатывать частоты 88,2 кГц или более)	Установка	Аудио выход
Да	No (Нет) *1	Выход как есть
Нет	Yes (Да)	Субдискретизированный до 48 кГц или 44,1 кГц

*1 Оборудование не может выводить сигналы 88,2 кГц или более, если установкой является “No” и оборудование не способно обрабатывать эти сигналы.

Примечание

- Некоторое оборудование не способно обрабатывать сигналы 88,2 кГц, даже если оно может обрабатывать сигналы 96 кГц. Прочитайте внимательно инструкцию по эксплуатации оборудования.
- Сигналы субдискретизируются либо до 48 кГц, либо до 44,1 кГц, несмотря на вышеописанные установки, если они имеют частоту дискретизации 176,4 кГц и более или имеют систему защиты авторских прав.

Dolby Digital

Bitstream (заводская предварительная установка):

Если Вы подсоединили аппарат со встроенным декодером Dolby Digital.

PCM:

Если Вы подсоединили аппарат, не имеющий встроенного декодера Dolby Digital.*2

DTS Digital Surround

PCM (заводская предварительная установка):

Если Вы подсоединили аппарат, не имеющий встроенного декодера DTS.*2.

Bitstream:

Если Вы подсоединили аппарат со встроенным декодером DTS.

MPEG

PCM (заводская предварительная установка):

Если Вы подсоединили аппарат, не имеющий встроенного декодера MPEG.*2

Bitstream:

Если Вы подсоединили аппарат со встроенным декодером MPEG.

*2 Эти изменения цифрового аудио вывода должны быть сделаны, иначе выходным сигналом будет поток битов, который декодер не сможет обработать. Если эти сигналы будут выходным сигналом, будет испускаться “шум”, который может принести вред Вашим ушам и динамикам.

Установка динамика

DVD-A DVD-V

Вам необходимо изменить установки (a), (b), и (c), когда Вы выбираете "Multi-channel" (Вы подсоединили 3 или более динамиков).

Обращайтесь также к разделу "Общие процедуры" (→ стр. 38) и к меню аудио в "Сводка начальных установок" (→ стр. 36).

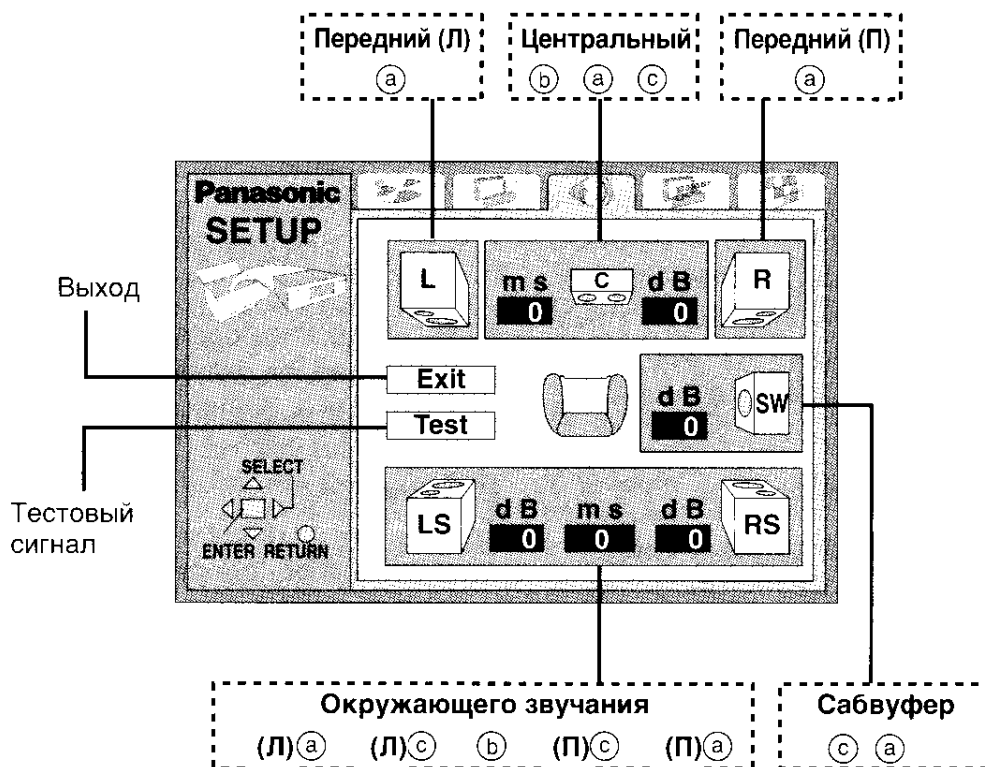

Наличие и размер динамиков (a)

1. Используйте кнопки [▲, ▼, ◀, ▶], чтобы выбрать пункт и нажмите кнопку [ENTER] (ввод).
2. Используйте кнопки [▲, ▼], чтобы выбрать установку и нажмите кнопку [ENTER] (ввод).

Примеры пиктограмм: Динамик окружающего звучания (Л)

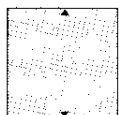

Нет

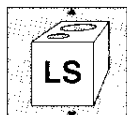

Большой

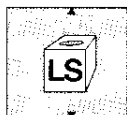

Маленький

Большой: Когда динамик поддерживает низкочастотное (ниже 100 Гц) воспроизведение.
Маленький: Выберите, когда динамик не поддерживает низкочастотное воспроизведение.

Время задержки (b)

DVD-V (Dolby Digital, только центральный динамик и динамики окружающего звучания)



Для оптимального прослушивания 5.1-канального звука, все динамики, за исключением сабвуфера, должны быть на одинаковом расстоянии от позиции для сидения. Если Вы должны расположить центральный динамик или динамики окружающего звучания ближе к позиции для сидения, подрегулируйте время задержки, чтобы компенсировать различие.

Изменение времени задержки

1. Используйте кнопки [▲, ▼, ◀, ▶], чтобы выбрать значение времени задержки и нажмите кнопку [ENTER] (ввод).
2. Используйте кнопки [▲, ▼], чтобы подрегулировать время задержки и нажмите кнопку [ENTER] (ввод).

Величины

Если расстояние A или B больше или равно расстоянию C, установите "0". Если расстояние A или B меньше, чем расстояние C, установите следующее.

● Центральный динамик

Различие	Установка
Приблиз. 50 см	1,3 мс
Приблиз. 100 см	2,6 мс
Приблиз. 150 см	3,9 мс
Приблиз. 200 см	5,3 мс

● Динамики окружающего звучания

Различие	Установка
Приблиз. 200 см	5,3 мс
Приблиз. 400 см	10,6 мс
Приблиз. 600 см	15,9 мс

Балансировка каналов (c)

1. Используйте кнопки [▲, ▼, ◀, ▶], чтобы выбрать "Test" и нажмите кнопку [ENTER] (ввод). Тестовый сигнал выводится из переднего левого динамика и продолжается по часовой стрелке.
2. Используйте кнопки [▲, ▼], чтобы подрегулировать уровень громкости центрального динамика и динамиков окружающего звучания, так чтобы у них был такой же кажущийся уровень громкости, как у передних динамиков (между -3 дБ и +3 дБ). (Передние динамики не могут быть подрегулированы здесь.)
3. Нажмите кнопку [ENTER] (ввод). Тестовый сигнал остановится.

Примечание

Никакой сигнал не является выходом для сабвуфера. Чтобы отрегулировать его уровень громкости, воспроизведите что-нибудь, затем вернитесь к этому экрану, чтобы отрегулировать для соответствия Вашему вкусу.

Когда Вы закончили

Используйте кнопки [▲, ▼, ◀, ▶], чтобы выбрать "Exit" и нажмите кнопку [ENTER] (ввод).

- Размер, устанавливаемый для передних динамиков, автоматически определяется установкой для сабвуфера.
- Когда воспроизводится DVD-Audio, аппарат может быть неспособен выводить, так как установлено здесь, вследствие ограничений, наложенных самим аппаратом или диском, который воспроизводится.

Bitstream (поток битов)

Это цифровой вид многоканальных аудио данных (например, 5.1-канальных) до того, как они декодированы по различным каналам.

Direct navigator (Прямой навигатор)

Это список программ, которые Вы записали. Вы можете выбрать программы из списка для просмотра. Список также показывает дату и время записи, канал и названия озаглавленных программ. Выбранная программа воспроизводится в фоновом режиме, делая выбор даже еще легче.

Dolby Digital

Это метод кодирования цифровых сигналов, разработанный Dolby Laboratories. В отличие от стерео (2-канального) аудио, эти сигналы могут также быть 5.1-канальным аудио. Большое количество аудио информации может быть записано на диск, используя этот метод.

Dolby Pro Logic

Это система окружающего звучания, в которой 4-канальная аудио дорожка записывается как 2 канала, а затем восстанавливается в 4 канала для воспроизведения. Канал окружающего звучания является монофоническим и может воспроизводить до 7 кГц.

DTS (Digital Theater Systems) (Система цифрового кинотеатра)

Это система окружающего звучания используется во многих кинотеатрах по всему миру. Существует хорошее разделение между каналами так, что возможны эффекты реального звучания.

I/P/B—типы изображения

Стандартным форматом видео сжатия для использования с DVD-Video является MPEG 2. Этот формат кодирует кадры используя 3 типа изображений.

I: Изображение в Intra формате (I-изображение)
В этом формате содержится полная информация об изображении. Следовательно, он обеспечивает наилучшее качество изображения и наиболее широкие возможности при регулировке изображения.

P: Изображение в предикативном формате (P-изображение)
Это изображение рассчитывается на основе ряда предыдущих I- и P-изображений.

B: Изображение в реверсно-предикативном формате (B-изображение)
Изображение этого типа рассчитывается методом сравнения предыдущих и последующих I- и P-изображений, и несет наименьший объем информации.

MP3

Метод сжатия аудио, MPEG Audio Layer 3 (MP3), позволяет аудио быть уменьшенным вплоть до одной десятой от его первоначального размера без заметного ущерба аудио качеству.

Когда создаете MP3 файлы для воспроизведения на этом аппарате

● Форматы диска: ISO9660 уровень 1 и уровень 2 (за исключением расширенных форматов)

Файлы: MP3 файлы с расширением ".mp3" или ".MP3"

● Чтобы принудить этот аппарат воспроизводить файлы в определенном порядке, поставьте в начале имена папок и файлов с номерами в том порядке, в котором Вы хотите воспроизводить их. Это может работать не во всех случаях.

● Этот аппарат совместим с мультисеансами, но если есть много сеансов, требуется больше времени для начала воспроизведения. Поддерживайте число сеансов минимальным, чтобы избежать этого.

Декодер

Декодер восстанавливает закодированные аудио сигналы на DVD в нормальные. Это называется декодированием.

Динамический диапазон

Динамический диапазон—это разница между нижним уровнем звука, который может быть слышен вне шума оборудования, и верхним уровнем звука до того, как происходит искажение.

Заголовок/Глава

DVD-Video разделены на большие секции, заголовки, и меньшие секции, главы. Номера, соответствующие этим секциям, называются номерами заголовков и номерами глав.

Контроль воспроизведения (PBC)

Если Video CD имеет функцию контроля воспроизведения, Вы можете выбирать сцены и информацию из меню (называемое меню воспроизведения в этой инструкции).

Линейная ИКМ (импульсно-кодовая модуляция)

Импульсно-кодовая модуляция—это наиболее распространенный способ записи музыкальных CD. В силу большей емкости для DVD применяется метод линейной ИКМ, обеспечивающий более высокую частоту дискретизации. Сжатые сигналы ИКМ называются упакованной ИКМ.

Панорама и сканирование/Почтовый ящик

Обычно, DVD-Video производятся с намерением, что они будут просматриваться на широкоэкранном телевизоре с отношением сторон 16:9. Это означает, что Вы можете видеть большинство данных с обозначенным отношением сторон на широкоэкранном телевизоре.

Данные с таким отношением сторон не подходят к стандартному телевизору с отношением сторон 4:3. Два типа изображений, "Панорама и сканирование" и "Почтовый ящик" имеют к этому отношение.

Панорама и сканирование:

Края отрезаются так, чтобы изображение занимало экран.

Почтовый ящик:

Черные полосы появляются сверху и снизу изображения так, что само изображение появляется с отношением сторон 16:9.

Программа

Это секция на DVD-RAM.

Список воспроизведения

Это собрание сцен. Он позволяет Вам воспроизводить эти сцены в последовательности или выбирать отдельные сцены для воспроизведения.

Стоп-кадр—кадры и поля

Если переключить записанное изображение в режим паузы, на экране возникнет стоп-кадр, состоящий либо из целого кадра, либо из одного поля. Стоп-кадр, состоящий из целого кадра, представляет собой два чередующихся поля. Такое изображение обладает низкой резкостью, однако достаточно высоким качеством. Стоп-кадр, состоящий из одного поля, обладает высокой резкостью, но поскольку в одном поле содержится лишь половина от общей информации кадра, качество такого изображения ниже.

Трек

Это наименьшая секция на DVD-Audio, CD и Video CD, и обычно равная одной песне.

Частота дискретизации

Это число образцов звука, взятое за секунду, во время преобразования в цифровой сигнал. Частота отсчетов выражается в килогерцах (кГц). Высокая частота дискретизации приводит при воспроизведении к звуку, близкому к оригинальному.

Это изделие включает технологию защиты авторских прав, которая защищена по методу заявок определенных патентов США и других прав интеллектуальной собственности, являющихся собственностью корпорации Macrovision и других владельцев авторских прав. Использование этой технологии защиты авторских прав должно быть одобрено корпорацией Macrovision, и она нацелена для использования в быту и другого ограниченного использования для просмотра, если только иное не одобрено корпорацией Macrovision. Запрещается копирование технологии и демонтаж изделия.

Изготовлено по лицензии фирмы Dolby Laboratories.

Долби, "Dolby", "Pro Logic" и символ с двойным "D"-товарные знаки фирмы Dolby Laboratories.

Произведено по лицензии компании Digital Theater Systems, Inc. Патенты США No 5,451,942, 5,956,674, 5,974,380, 5,978,762 и другие мировые патенты, изданные и заявленные. "DTS" и "DTS Digital Surround" являются зарегистрированными торговыми марками компании Digital Theater Systems, Inc. © 1996, 2000 Digital Theater Systems, Inc. Все права сохранены.

Руководство по поиску и устранению неисправностей

Перед обращением в сервисную службу, проведите приведенную ниже проверку. Если у Вас есть сомнения относительно некоторых пунктов проверки или если перечисленные в списке меры не решают проблему, проконсультируйтесь с Вашим дилером для определения дальнейших действий.

Страницы для справок показаны как номера в черных кружках ⑩.

Проблема	Решение
Нет питания.	Проверьте соединения с адаптером переменного тока, встроенной батареей или с блоком батарей. Убедитесь, что Вы удалили лист изоляционного материала. ⑩ ⑪ ③⑤
	Вы не можете включить аппарат пультом ДУ, если аппарат снабжается электроэнергией от батареи.
Аппарат автоматически отключается.	Аппарат отключается после того, как он был остановлен примерно через 15 минут (5 минут, если аппарат снабжается электроэнергией от батареи), с целью сохранения электроэнергии. Включите аппарат вновь. ⑫
	Вы используете аппарат в месте, которое слишком жаркое или слишком холодное.
Зарядка невозможна или индикатор [CHG] не горит.	Встроенная батарея и блок батарей могут быть перезаряжены, только если аппарат выключен.
	Время зарядки увеличивается, если встроенная батарея или блок батарей теплые, и зарядка может быть невозможна при некоторых обстоятельствах. Подождите, пока они охладятся.
	Проверьте соединения с адаптером переменного тока. Убедитесь, что Вы удалили лист изоляционного материала. ⑩
Аппарат не работает, когда он питается батареей.	Встроенная батарея и блок батарей имеют защитную схему, которая активизируется, если они становятся слишком горячими или слишком холодными. Они не будут работать, если это произойдет. Используйте аппарат между 5 °C и 35 °C.
Нет отклика, когда нажимаются кнопки.	Некоторые диски запрещают определенные операции.
	Если нет отклика совсем, аппарат мог быть подвергнут воздействию освещения или статического электричества. Попробуйте выключить аппарат и включить вновь. Или же выключите аппарат, отсоедините источник электропитания (переменный ток или батарею), подсоедините заново электропитание и включите аппарат вновь.
Воспроизведение не начинается или останавливается вскоре после начала.	В аппарате могла образоваться влага. Подождите 1 или 2 часа, пока она не испарится.
	Этот аппарат не может воспроизводить диски, отличные от тех, которые определены. ⑧
	Почистите диск. ⑨
	Удостоверьтесь, что диск вставлен правильно. ⑫
	Проверьте, что на DVD-RAM что-нибудь записано.
Нет функционирования с помощью ДУ.	Проверьте, что батарейка вставлена правильно. ⑩
	Замените батарейку, если она разрядилась. ⑩
	Направьте пульт ДУ на сенсор сигнала ДУ. ⑩





Проблема	Решение
Язык звуковой дорожки или субтитров не может быть изменен.	Язык может быть выбран, только если он записан на DVD.
	Некоторые DVD требуют изменять языки с помощью меню.
Субтитры не показываются.	Субтитры появляются, только если они записаны на DVD.
	Включите субтитры. 16
	Субтитры могут не появляться около точек A и B на повторе фрагмента A-B, и около точек, которые Вы отметили для воспроизведения вновь.
Углы не могут быть изменены.	Углы могут быть выделены, только если они записаны на DVD. Могут быть части на DVD со многими углами, где разные углы не записаны.
Вы забыли Ваш пароль для оценок.	<p>Делайте следующее, чтобы переустановить аппарат на первоначальные заводские установки. Во время, когда аппарат остановлен, нажмите и держите кнопки [II], [◀◀] (назад) и [▶, ON] на основном аппарате приблизительно 3 секунды, пока сообщение "Initialized" не исчезнет с ЖКИ, затем выключите аппарат.</p>
Вы хотите переустановить аппарат на заводские установки.	
Много шумов.	Отделите аппарат от мобильных телефонов, если они используются близко друг от друга.
Нет звука из динамиков аппарата.	Динамики отключены, если ЖКИ закрыт или подсоединены головные телефоны. 34
	Увеличьте уровень громкости. 12
Нет звука из других динамиков.	Проверьте все соединения и установки. 29–32, 34–35, 41–43
	Проверьте режим входа другого оборудования.
Звук не слышится для некоторых дорожек.	Дорожка может быть не стандартной.
Искаженный звук.	Функция V.S.S. может вызывать искажение на некоторых дисках. Выключите функцию V.S.S., если это происходит. 17
Некоторые части звуковой дорожки отсутствуют.	Выход из этого аппарата осуществляется в режиме стерео (2 канала), когда функция V.S.S. включена. Выключите функцию V.S.S., когда Вы используете аналоговое соединение и соединили 3 или более динамиков. 17
	Убедитесь, что установки соответствуют динамикам, которые Вы подсоединили. 42–43
	Некоторые DVD-Audio устанавливают число каналов, которые воспроизводятся, и запрещают микширование по 2 каналам. В таком случае, Вы будете слышать только часть звуковой дорожки, когда воспроизводится через динамики аппарата. Индикация "Multi-channel" мигает на ЖКИ, когда Вы начинаете воспроизведение таких звуковых дорожек.

Проблема	Решение
ЖКИ темный.	Подрегулируйте яркость. 19
Изображение разбито на части во время быстрой перемотки в прямом и обратном направлении.	Небольшое разбиение на части нормально.
Нет изображения на ЖКМ (включая видео от другого аппарата).	Проверьте соединения. 35
	Убедитесь, что входные установки правильные. 35
	Выберите режим изображения, отличный от "OFF" (нет изображения). 19
	Убедитесь, что электропитание подсоединенного оборудования включено.
Изображение не появляется на телевизоре (или размер изображения кажется неправильным).	Удостоверьтесь, что выключатель ЖКИ не опущен. 3
	Проверьте соединения. 32
	Проверьте, что телевизор включен.
	Проверьте, что режим ввода на телевизоре правильный.
SETUP меню и другие экраны, показываемые на телевизоре, изображаются неправильно. Цвета показываются тусклыми.	Проверьте установки в разделе "Video—TV Aspect" (видео—формат ТВ). 33
	Проверьте установки в разделе "Video—TV Aspect" (видео—формат ТВ). 33
Аппарат и телевизор используют разные видео системы. Используйте мультисистемный или PAL телевизор.	
Пиксели (минимальные элементы изображения) ЖКИ изменяются на черные или расходятся лучами разных цветов.	Аппарат и телевизор используют разные видео системы. Используйте мультисистемный или PAL телевизор.
ЖКИ индикатор создан с использованием высокоточной технологии так, что 99,99 % пикселей являются активными, но из оставшихся 0,01 %, есть пиксели, которые могут быть черными или испускать свет постоянно. Это явление не является неисправностью.	

Индикаторы [⏻] и [CHG]

Индикатор [⏻] быстро мигает.	Аппарат неисправен. Проконсультируйтесь с Вашим дилером.
Индикатор [⏻] медленно мигает.	Аппарат включен и ЖКИ закрыт или режим изображения установлен на "OFF" (нет изображения). Выключите аппарат, когда Вы закончите. 19
Индикатор [CHG] быстро мигает.	Есть проблема со встроенной батареей или с блоком батарей. Включите аппарат и проверьте сообщение на ЖКИ. 49
Индикатор [CHG] медленно мигает.	Заряд батареи низкий. Аппарат выключится автоматически через несколько минут. 11

Дисплей

Экраны графического интерфейса обрезаны или не показаны вообще.	Используйте кнопки [▲, ▼], когда выделена самая правая пиктограмма, чтобы переместить их вниз. 22
Нет экранного дисплея.	Перейдите к меню Дисплея на экране SETUP, и выберите "On" (вкл.) для "On-Screen Messages" (экранные сообщения). 37
"Check The Disc" появляется на ЖКИ.	Почистите диск. 9
"This track is error" появляется на ЖКИ.	Вы воспроизводите нестандартный диск.
ERROR  <input type="checkbox"/> <input type="checkbox"/> <input type="checkbox"/> <input type="checkbox"/> отводится под номер.	<p>"ERROR  01": Проблема произошла со встроенной батареей или с блоком батарей. Проконсультируйтесь с Вашим дилером.</p> <p>"ERROR  02": Встроенная батарея или блок батарей заряжался в течении 12 часов, но по некоторым причинам не зарядился. Зарядите вновь.</p> <p>"ERROR  03": Вы заряжаете в месте, которое слишком жаркое или слишком холодное. Заряжайте при нормальной температуре.</p>
H <input type="checkbox"/> <input type="checkbox"/> <input type="checkbox"/> <input type="checkbox"/> отводится под номер.	<p>Возникла проблема. Номер, появляющийся после H, зависит от проблемы. Выключите аппарат и включите вновь. Или же, выключите аппарат, отсоедините источник электропитания (переменный ток или батарею), подсоедините заново электропитание и включите аппарат вновь.</p> <p>Если сервисные номера не ясные, запишите сервисный номер и свяжитесь с квалифицированным персоналом по обслуживанию.</p>

Примечание

Следующее не указывает на неисправность.

- Звук слышится из адаптера питания переменного тока при зарядке.
- Встроенная батарея или блок батарей нагреваются после перезарядки или во время использования.

Уход

■ Для очистки этого аппарата протирайте мягкой сухой тканью.

- Используйте очиститель для очков, чтобы удалить трудноудаляемую грязь с ЖКИ.
- Никогда не используйте для очистки аппарата спирт, растворители или бензин.
- Перед использованием химически обработанной ткани, прочитайте внимательно инструкцию по обращению с ней.

■ Уход за объективом

- Если грязь прикрепилась к объективу, аккуратно удалите грязь воздуходувкой для объективов камеры (не входит в комплект поставки).
Рекомендуемый продукт:
Набор для очищения объектива (SZZP1038C) (доступен у дилеров фирмы Panasonic)
- Будьте внимательны, не прикасайтесь к объективу Вашими пальцами.

Технические характеристики

Рабочий интервал температур:

от +5 до +35 °C

Рабочий интервал влажности:

5–90 % относительная влажность (без конденсации)

Воспроизводимые диски:

DVD-RAM (DVD-VR совместимые)

DVD-Video, DVD-Audio

Компакт-диск (CD-DA, Video CD)

CD-R/CD-RW

(CD-DA, Video CD, MP3 форматированные диски)

DVD-R (DVD-Video совместимые)

Система сигнала: PAL625/50, PAL525/60

Экран ЖКИ: 9" α -Si, широкоэкранный TFT ЖКИ

Видео выход/вход:

Выход/Уровень входного сигнала: 1 V_{p-p} (75 Ом)

Выход/Входной разъем: Мини штырьковое гнездо

Число разъемов:

1 система (способный выбирать выход/вход)

S video выход:

Уровень выходного сигнала Y: 1 V_{p-p} (75 Ом)

Уровень выходного сигнала C: 0,3 V_{p-p} (75 Ом)

Выходной разъем: Мини штырьковое гнездо

Число разъемов:

1 система (также использующаяся для видео выхода/входа)

Аудио выход/вход:

Выход/Уровень входного сигнала:

1,5 V_{rms} (1 кГц, 0 дБ, 10 кОм)

Выход/Входной разъем:

Стерео мини штырьковое гнездо

Число разъемов:

5.1-кан. дискретный выход 1 система

Включая 2 кан. (5.1 кан. MIX)

выход/вход 1 система,

(способный выбирать выход/вход)

Аудио характеристики:

(1) Частотная характеристика:

•DVD (линейное аудио):

4 Гц–22 кГц (48 кГц выборка)

4 Гц–44 кГц (96 кГц выборка)

•DVD-Audio:

4 Гц–88 кГц (192 кГц выборка)

•CD-Audio:

4 Гц–20 кГц

(2) Отношение сигнал/шум:

•CD-Audio:

115 дБ

(3) Динамический диапазон:

•DVD (линейное аудио):

98 дБ

•CD-Audio:

97 дБ

(4) Коэффициент нелинейных искажений:

•CD-Audio:

0,008 %

Цифровой аудио выход:

Оптический цифровой выход:

Мини оптический разъем

Число разъемов:

1 система (также использующаяся для аудио выхода/входа)

Звукосниматель:

Длина волны:

658 нм/790 нм

Мощность лазера:

CLASS 3A/CLASS 1

Источник питания:

Постоянный ток 9 В (DC IN разъем)/

Постоянный ток 7,4 В

(Разъем встроенной батареи)/

Постоянный ток 7,2 В (Разъем блока батарей)

Потребляемая мощность:

15 Вт (Только аппарат: 10 Вт)/

Режим зарядки 17 Вт

(когда используется входящий в комплект поставки адаптер переменного тока)

Адаптер переменного тока:

Источник электропитания:

Переменный ток 100–240 В, 50/60 Гц

Потребляемая мощность:

30 Вт

Выход постоянного тока:

9 В, 2 А

Встроенная батарея (литиевая):

Напряжение:

7,4 В

Емкость:

2600 мАч

Размеры:

230 (Ш)×170 (В)×28* (Г) мм

(включая встроенную батарею)

(без выступающих частей)

*24,4 мм в самой нижней точке

Масса:

980 г

(включая встроенную батарею)

Примечание

Технические характеристики могут быть изменены без уведомления.

Масса и размеры даны приблизительно.

Потребляемая мощность в режиме ожидания:

1,2 Вт

(когда используется входящий в комплект поставки адаптер переменного тока)

Matsushita Electric Industrial Co., Ltd.

Web Site: <http://www.panasonic.co.jp/global/>

(Ru)

RQT6055-R

F0901MK0